

FMY 45 CM

EN Installation and user manual
DE Einbau- und Bedienungsanleitung
FR Manuel d'installation et d'utilisation
IT Manuale di installazione e uso
ES Manual de instalación y uso
PT Manual de instalação e do utilizador
PL Instrukcja montażu i obsługi

Built-in coffee machine
Einbaukaffeemaschin
Machine à café
Macchina da caffè
Cafetera integrada
Máquina de café
Ekspres do kawy do zabudowy

LANGUAGES

Sprachen/Langues/Lingue/Idiomas/Idiomas/Języki

EN	Installation and user manual	4
DE	Einbau- und Bedienungsanleitung	30
FR	Manuel d'installation et d'utilisation	57
IT	Manuale di installazione e uso	85
ES	Manual de instalación y uso	113
PT	Manual de instalação e do utilizador	141
PL	Instrukcja montażu i obsługi	168

TABLE OF CONTENTS

About this manual	6
Introduction	6
Safety Information	6
Control panel	9
Installation	12
Operation	14
Using the appliance for the first time	14
Making coffee using coffee beans	16
Cleaning and care	22
Displayed messages	25
Troubleshooting	26
Faults table	26
Technical data	28
Support	29
Disposal	29



ABOUT THIS MANUAL

This user manual applies to several models of the device. Thus it may be possible that some of the described features and functions are not available on your specific model.

The explanatory images and figures, described in the various sections, are available at the end of the manual.

- ▶ Carefully read the user manual before using the device.
- ▶ Keep the user manual.
- ▶ Use the device described in this user manual only according to the intended use.

Franke reserves the right to make modifications to the product without prior notice. All information correct at time of issuance.

Symbol	Meaning
	Warning symbol. Warning against risks of injury.
	Warning symbol. Electrical appliance.
	Warning symbol. Warning against risk of burns.
▷	Actions in safety and warning notes to avoid injury or damage.
▶	Action step. Specifies an action to be done.
■	Result. Result of one or more action steps.
✓	Precondition that has to be fulfilled before performing the following action.

INTRODUCTION

The coffee machine was developed exclusively for non-professional, domestic use in the household. The coffee machine is designed to offer professional performance in the household.

This coffee machine will make delicious cups of coffee, espresso and cappuccino. You can customise the settings of the machine to suit your personal preferences and tastes.

Coffee has been used in the factory to test the appliance and it is therefore completely normal that there are traces of coffee in the mill. This appliance is however guaranteed to be new.

SAFETY INFORMATION

 This appliance is not intended for use by persons (including children) with reduced physical, sensory or mental capabilities, or lack of experience and knowledge, unless they have been given supervision or instruction concerning use of the appliance by a person responsible for their safety. Children should be supervised to ensure that they do not play with the appliance.

The manufacturer can not be made liable for possible damage which may occur due to incorrect installation and incorrect, improper or unreasonable use of the device.

Proper installation and placement

- ▷ This is an household appliance only.
- ▷ It is not intended to be used in: staff kitchen areas in shops, offices and other working environments; farm houses; by clients in hotels, motels and other residential type environments; bed and breakfast type environments.
- ▷ This appliance is intended for domestic use only (around 3000 cups a year). Any other use is considered improper and in that case no guarantee will be given.
- ▷ This appliance can be installed over a built-in oven if the latter is fitted with a cooling fan at the rear.
- ▷ If the plug or power cable is damaged, it must be replaced by customer services only to avoid all risk.
- ▷ Only ask for original spare parts to be used. Failure to respect the above could reduce the safety of the appliance.



Risk of burns!

- ▷ The surface of the heating element remains hot after use and the outside of the appliance may retain the heat for several minutes depending on use.
- ▷ When using the appliance, do not touch the hot surfaces. Use the knobs or handles.
- ▷ In case of failures:
 - Make sure the appliance is not connected to the mains power supply.
 - Turn the main power switch on the right side (behind the front panel) to 0.
 - Refer to our service department for repairs.

Proper use

- ▷ This appliance is designed to “make espresso coffee” and “heat drinks”. Use it with care to avoid scalds from the water and steam jets or through incorrect use.
- ▷ Do not lean or hang on the machine when it has come out of the cabinet and do not place heavy or unstable objects on the machine.
- ▷ Ensure that there are no children or animals near or around the appliance when it is pulled out from the kitchen cabinet.
- ▷ Do not leave the machine pulled out of the kitchen cabinet when the machine is in use.
- ▷ Do not leave the machine pulled out of the kitchen cabinet when it is not needed.
- ▷ The machine must be installed according to the instructions provided in the booklet, to guarantee that it is securely held in place when it is pulled out of the kitchen cabinet.

- ▷ Do not put objects containing liquids, inflammable or corrosive materials on the machine.
- ▷ Use the accessories holder to contain coffee accessories (for example coffee beans).
- ▷ Never touch the appliance with damp hands.
- ▷ Unplug directly from the plug only.
- ▷ Never pull the power cable as you could damage it.
- ▷ To disconnect the appliance completely, place the main switch on the side of the appliance in the 0 (off) position.



Models with glass surfaces:

- ▷ Do not use the appliance if the surface is cracked.

Maintenance and cleaning

- ▷ Cleaning and user maintenance shall not be made by children without supervision.
- ▷ Never immerse the appliance in water.
- ▷ **CAUTION:** To prevent damage to the appliance do not use alkaline cleaning agents when cleaning, use a soft cloth and a mild detergent.
- ▷ Appliances with removable cord: avoid splashes of water on the power cord connector or socket at the back of the appliance.
- ▷ Clean all the components thoroughly, taking particular care with parts in contact with coffee and milk.

Information for european markets



This appliance can be used by children aged from 8 years and above if they have been given supervision or instruction concerning use of the appliance in a safe way and if they understand the hazard involved. Cleaning and user maintenance shall not be made by children unless they are older than 8 and supervised.

- ▷ Keep the appliance and its cord out of the reach of children aged less than 8 years.
- ▷ Appliances can be used by persons with reduced physical, sensory or mental capabilities or lack of experience and knowledge if they have been given supervision or instruction concerning use of the appliance in a safe way and understand the hazards involved.
- ▷ Children shall not play with the appliance.
- ▷ When not in use and before cleaning, always unplug the appliance.



Risk of burns!

- ▷ Surfaces become hot during use.

OVERVIEW

A1. Cup tray

A2. Service door

A3. Coffee guide

A4. Waste coffee container

A5. Brewing unit

A6. Cup tray lights

A7. On-Off/stand-by button

A8. Control panel

A9. Water softener filter (optional)

A10. Hot water and steam nozzle

A11. IEC connector

A12. Water tank

A13. Coffee spout (adjustable height)

A14. Drip tray

A15. Bean container lid

A16. Bean container

A17. Grinding adjustment knob

A18. Pre-ground coffee funnel door

A19. Measure

A20. Compartment for measure

A21. Pre-ground coffee funnel

A22. Power cable

A23. Main switch

A24. Tray

C1. Frothed milk regulator

C2. Milk container handle

C3. CLEAN button

C4. Milk intake tube

C5. Frothed milk spout

C6. Milk frother

C7. Hot water spout

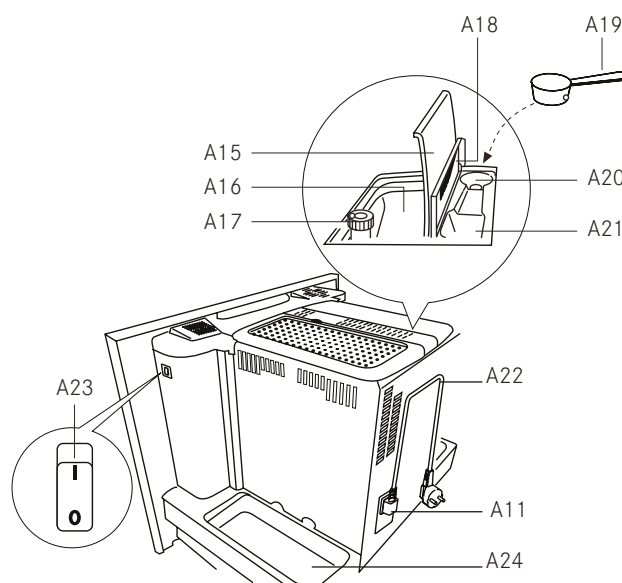
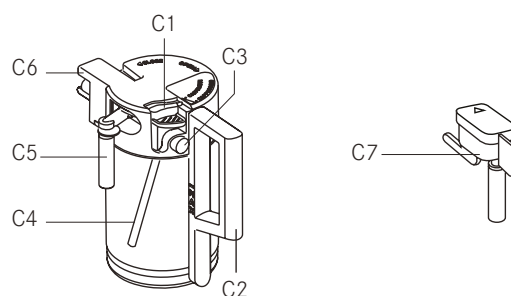
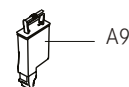
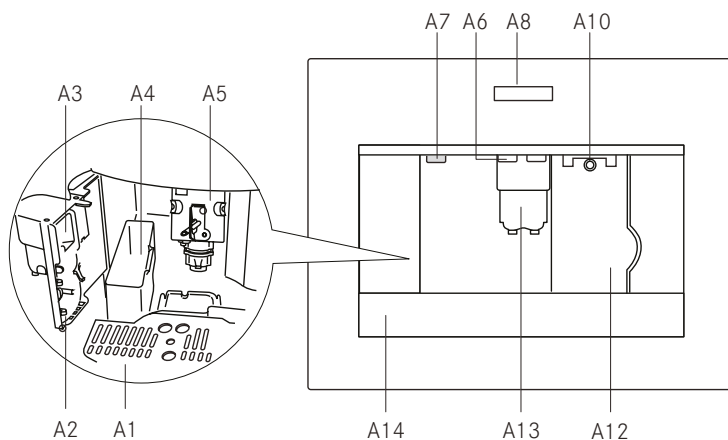

Control panel



IMPORTANT

- Only the icons relating to the controls enabled for the particular function currently being used will be lit on the touch screen.
- A light touch is enough to activate the icon.

B1. Display: guides the user in using the appliance.

B2. ≡ icon to activate or deactivate menu parameter setting mode.

B3. ☼ icon rinse.

B4. ☉ icon to select the coffee taste.

B5. ☕ icon to select the type of coffee. (espresso, small cup, medium cup, large cup, mug)

B6. ↶ icon to exit the selected mode.

B7-B8. ▲ ▼ icons to scroll forwards or backwards through the menu and display the various modes.

B9. OK icon to confirm the selected function.

B10. ☕ icon to deliver a cup of coffee.

B11. ☕☕ icon to deliver two cups of coffee.

B12. ☕ icon to deliver cappuccino.

B13. ☕ icon to deliver hot water.

Changing and setting menu parameters

When the appliance is ready, you can use the internal menu to modify the following parameters and functions:

- Choose language
- Shut-off time
- Set clock
- Start time
- Auto-start
- Temperature
- Water hardness
- Program coffee
- Program cappuccino
- Program water

- Descale
- Reset to default
- Statistics
- Install filter
- Reset filter
- Buzzer
- Contrast

Setting the language

To change the language on the display, proceed as follows:

- ▶ Press the ≡ icon (B2) to enter the menu "CHOOSE LANGUAGE" is displayed.
- ▶ Press the OK icon (B9).
- ▶ Press the icons ▲ ▼ (B7) and (B8) until the required language is displayed.
- ▶ Press the OK icon (B9) to confirm.
- ▶ Press the icon ↶ (B6) to exit the menu.

IMPORTANT: If you choose the wrong language, you can access the menu directly to modify the parameter.

- ▶ Press the ≡ icon button (B2) for at least 7 seconds until the appliance displays the various languages.
- ▶ Choose the required language as described in the section "Using the appliance for the first time".

Changing the length of time the appliance remains on

The appliance is set by default to go off automatically 30 minutes after the last coffee has been made.

To change this interval (max. 120 min), proceed as follows:

- ▶ Press the ≡ icon (B2) to enter the menu and then the icons ▲ (B7) and ▼ (B8) until "SHUT-OFF TIME" is displayed.
- ▶ Press the OK icon (B9) to confirm.

- ▶ Press the icons Δ ∇ (B7) and (B8) to set the time after which the appliance will go off (after 1/2 hour, 1 hour, 2 hours).
- ▶ Press the \equiv icon (B9) to confirm.
- ▶ Press the icon \rightarrow (B6) to exit.

Setting the clock



- ▶ Press the \equiv icon (B2) to enter the menu and then the icons Δ ∇ (B7) and (B8) until "SET CLOCK" is displayed.
- ▶ Press the OK icon (B9).
- ▶ Use the icons Δ ∇ (B7) and (B8) to set the hour, then press the OK icon (B9) to confirm.
- ▶ Use the icons Δ ∇ (B7) and (B8) to set the minutes, then press the OK icon (B9) to confirm.
- ▶ Press the icon \rightarrow (B6) to exit the menu.

Setting auto-start time

This function programmes the time the machine will come on automatically.

- ▶ Make sure the clock on the appliance has been set.
- ▶ Press the \equiv icon (B2) to enter the menu and then the icons Δ ∇ (B7) and (B8) until "START TIME" is displayed.
- ▶ Press the OK icon (B9).
- ▶ Use the icons Δ ∇ (B7) and (B8) to set the auto-start time, then press the OK icon (B9) to confirm.
- ▶ Use the icons Δ ∇ (B7) and (B8) to set the minutes, then press the OK icon (B9) to confirm.

Auto-start

- ▶ Press the icons Δ ∇ (B7) and (B8) to activate the auto-start function until "AUTO START" is displayed.
- ▶ Press the OK icon (B9) to confirm. The symbol  appears on the display.
- ▶ Press the icon \rightarrow (B6) to exit the menu.
- ▶ To deactivate the automatic start-up function, press the \equiv (B2) icon, then press the Δ ∇ (B7) and (B8) icons until the appliance displays the message AUTO START. Press the OK (B9) icon. CONFIRM will appear on the display. Press \rightarrow to deactivate and the symbol  will disappear.

Changing coffee temperature

To change coffee temperature, proceed as follows:

- ▶ Press the \equiv icon (B2) to enter the menu and then the icons Δ ∇ (B7) and (B8) until "TEMPERATURE" is displayed.
- ▶ Press the OK icon (B9).

- ▶ Press the icons Δ ∇ (B7) and (B8) to select the required coffee temperature from low, medium and high.
- ▶ Press the OK button (B9) to confirm the temperature selected.
- ▶ Press the icon \rightarrow (B6) to exit the menu.

Setting water hardness

The operating period can be extended if required, making descaling less frequent by programming the machine on the basis of the real lime content in the water used.

Proceed as follows:

- ▶ Remove the "Total Hardness Test" strip (attached to page 2) from its packaging then dip it fully in the water for a few seconds,
- ▶ Then remove and wait about 30 seconds (until it changes colour and forms red squares).
- ▶ Turn the appliance on by pressing the On-Off/stand-by button (A7).
- ▶ Press the \equiv icon (B2) to enter the menu and then the icons Δ ∇ (B7) and (B8) until "WATER HARDNESS" is displayed. Press the OK icon (B9).
- ▶ Press the icons Δ ∇ (B7) and (B8) until the number coincides with the number of red squares on the test strip (for example, if there are 3 red squares on the test strip, select the message "WATER HARDNESS 3").
- ▶ Press the OK icon (B9) to confirm.
- ▶ The coffee maker is now programmed to provide the descale warning when actually necessary.

Descaling









IMPORTANT

- Descaler contains acids. Respect the safety warnings provided by the manufacturer and given on the descaler pack.
- Use the descaler recommended by the manufacturer only. Use of other descalers invalidates the guarantee. Failure to descale the appliance as described also invalidates the guarantee.
- Before descaling, make sure the water softener filter has been removed.

When "PLEASE DESCALE!" is displayed, the machine requires descaling. Proceed as follows:

- ▶ Make sure the machine is ready.
- ▶ Attach the hot water spout (C7) to the nozzle (A10).
- ▶ Press the \equiv icon (B2) to enter the menu and then the icons Δ ∇ (B7) and (B8) until "DESCALE" is displayed.





- ▶ Press the  icon (B9) and the appliance displays "DESCALE PLEASE CONFIRM".
- ▶ Press the  icon (B9).
 - The message "ADD DESCALER PLEASE CONFIRM" is displayed.
- ▶ Empty the tank of water, pour the contents of the descaler bottle into the tank respecting the instructions given on the descaler pack, then add water.
- ▶ Position a container with a capacity of about 2 litres under the hot water spout.
- ▶ Press the  icon (B9). Descaler flows out of the hot water spout into the container below. The appliance displays: "DESCALING".
- ▶ The descale programme automatically performs a series of deliveries and pauses.
- ▶ After about 30 minutes "DESCALE COMPLETE PLEASE CONFIRM" is displayed.
- ▶ Press the  icon (B9). "RINSING PLEASE CONFIRM" is displayed.
- ▶ Empty the water tank, rinse to eliminate descaler residues, then fill with clean water.
- ▶ Replace the tank full of clean water. "RINSING PLEASE CONFIRM" is displayed again.
- ▶ Press the  icon (B9) again. Hot water flows out of the spout into the container below and "RINSING" is displayed.
- ▶ Wait until "RINSING COMPLETE PLEASE CONFIRM" is displayed.
- ▶ Press the  icon (B9). "DESCALE COMPLETE" is displayed, then "FILL TANK". Fill the tank again with clean water.
- ▶ The descale programme is now terminated and the appliance is ready to make coffee again.
- ▶ **Note:** If descaling is interrupted before completion, the process must be begun again from the beginning.









IMPORTANT: Failure to descale the Appliance regularly invalidates the Guarantee.

Resetting default values (reset)

If you change the original values, the default values can be reset as follows:

- ▶ Press the  icon (B2) to enter the menu and then the icons   (B7) and (B8) until "RESET TO DEFAULT" is displayed.
- ▶ Press the  icon (B9) and the appliance displays "RESET TO DEFAULT PLEASE CONFIRM".
- ▶ Press the  icon (B9) to reset the default values.

Statistics







- ▶ This displays statistics relating to the machine. To display, proceed as follows:
- ▶ Press the  icon (B2) to enter the menu and then the icons   (B7) and (B8) until "STATISTICS" is displayed.
- ▶ Press the  icon (B9).
- ▶ Press the icons   (B7) and (B8) to verify:
 - How many coffees and cappuccinos have been made.
 - How many times the machine has been descaled.
 - The total number of litres of water delivered.
- ▶ Press the icon  (B6) once to exit the function or twice to exit the menu.

Buzzer

This activates or deactivates the buzzer emitted by the machine each time an icon is pressed or an accessory is inserted/removed.











The buzzer is active by default.

- ▶ Press the  icon (B2) to enter the menu and then the icons   (B7) and (B8) until "BUZZER" is displayed.
- ▶ Press the  icon (B9). "BUZZER PLEASE CONFIRM" is displayed. Press the  icon (B6) to disable or the  icon (B9) to enable the buzzer.
- ▶ Press the  icon (B6) to exit the menu.

Adjusting contrast

To increase or reduce the contrast of the display, proceed as follows:

- ▶ Press the  icon (B2) to enter the menu and then the icons   (B7) and (B8) until "CONTRAST" is displayed.
- ▶ Press the  icon (B9).
- ▶ Press the icons   (B7) and (B8) until the required display contrast is reached. The progressive bar indicates the level of contrast selected.
- ▶ Press the  icon (B9) to confirm.
- ▶ Press the  icon (B6) once to exit the function or twice to exit the menu.

INSTALLATION

Controls after transport

After removing the packaging, make sure the product is complete and undamaged and that all accessories are present. Do not use the appliance if it is visibly damaged. Contact Customer Services.

Installing the appliance



IMPORTANT

- ▶ Installation must be performed by a qualified professional in compliance with legislation in force in the country of installation (see Built-in installation).
- ▶ The packing elements (plastic bags, polystyrene foam, etc.) should be kept out of reach of children.
- ▶ Do not install the appliance in rooms where the temperature may drop to 0°C or lower.
- ▶ Customise the water hardness as soon as possible following the instructions in the "Setting water hardness" section.

Connecting the appliance



DANGER!

- ▶ Check that the mains power supply voltage corresponds to the value indicated on the rating plate on the bottom of the appliance.
- ▶ Connect the appliance to an efficiently earthed and correctly installed socket with a minimum current rating of 10A only.
- ▶ If the power socket does not match the plug on the appliance, have the socket replaced with a suitable type by a qualified professional.
- ▶ To comply with safety directives, an omnipolar switch with a minimum contact distance of 3 mm must be installed.
- ▶ Do not use multiple sockets or extensions.



IMPORTANT: Safety cutout devices must be included in the mains power supply in compliance with the installation regulations in the country concerned.

Built-in installation

- ▶ Verify the minimum measurements required for correct installation of the appliance (Figure 1, 2 and 3).
- ▶ The coffee maker must be installed in a column and the column must be firmly fixed to the wall with commercially available brackets.

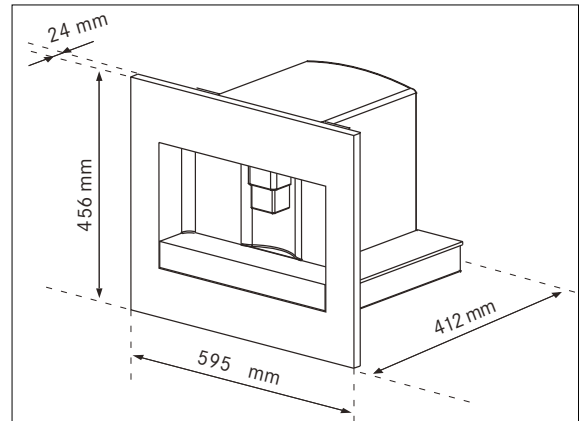

Fig. 1

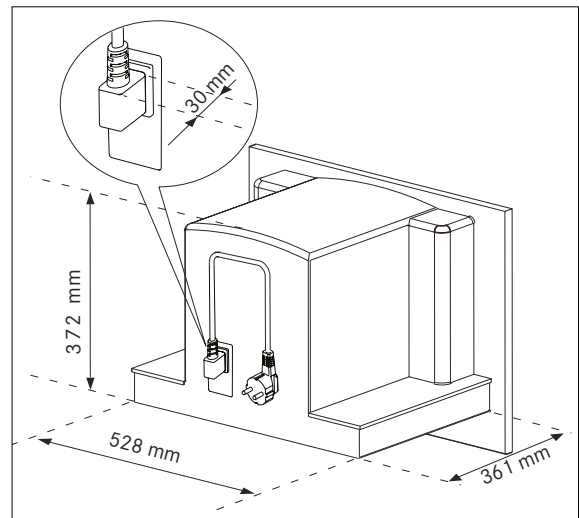

Fig. 2



IMPORTANT

All installation or maintenance operations must be performed with the appliance disconnected from the mains electricity supply.

Kitchen furniture in direct contact with the appliance must be heat resistant (65°C min).

To guarantee correct ventilation, leave a gap at the bottom of the cabinet (see measurements in Figure 3).

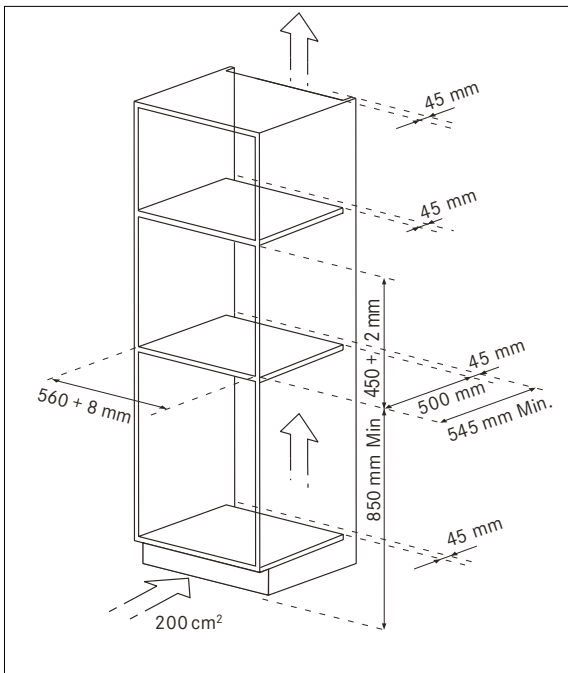

Fig. 3

- Position the rails on the sides of the cabinet as shown in the Figure 4. Fix with the screws supplied, then extract them completely. If the coffee maker is installed over a warmer drawer, use the top surface of this as a reference to position the rails. In this case, there will be no surface to rest the rails on.

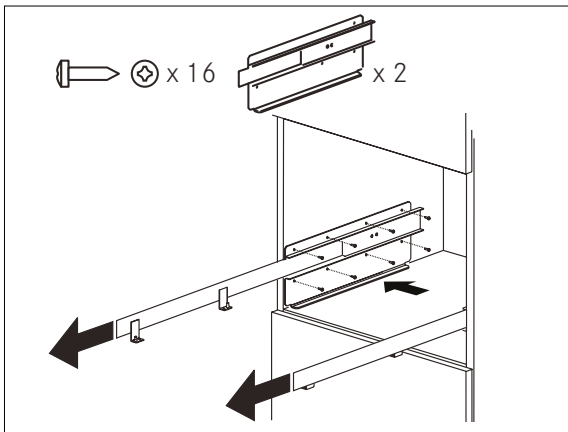

Fig. 4

- Position the appliance on the rails, making sure the pins are correctly inserted in the housings, then fix it with the screws supplied (Fig. 5). If the height of the appliance requires adjusting, use the spacer disks provided.

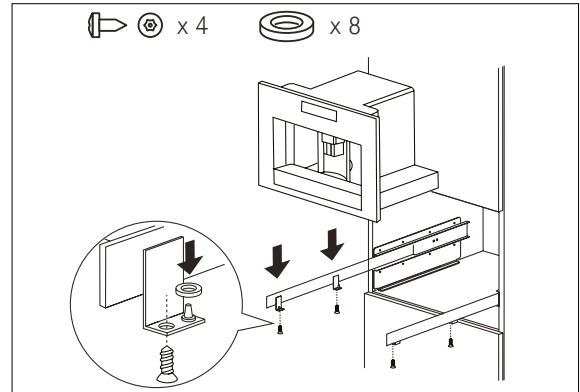

Fig. 5

- Fix the power cable with the clip (Fig. 6). The power cable must be long enough to allow the appliance to be extracted from the cabinet to fill the coffee bean container.

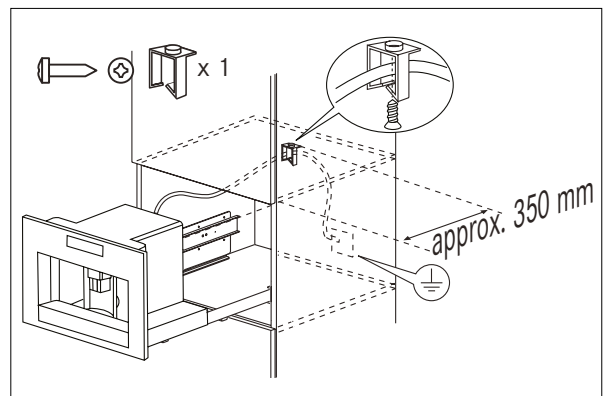

Fig. 6

! IMPORTANT

- The appliance must be earthed in compliance with legislation.
- Electrical connections must be performed by a qualified electrician following the instructions.
- If necessary, correct alignment of the appliance by positioning the spacers under or at the sides of the support (Fig. 7).

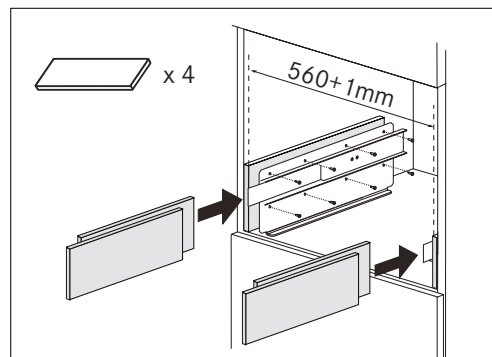

Fig. 7

- The rail fixing panel must have a thickness suited to the fixing screws provided.
- The panel material must be suited to the machine weight of approximately 25 kg.

OPERATION

Using the appliance for the first time



IMPORTANT

- ▶ Coffee has been used to factory test the appliance and it is therefore completely normal for there to be traces of coffee in the mill.
- ▶ Customise water hardness as soon as possible following the instructions in the "Setting water hardness" section.
- ▶ Connect the appliance to the mains supply. Set the required language.
- ▶ To set the language, use the icons Δ ∇ (B7 and B8) to choose the required language (Fig.9). When the message "PRESS OK TO CHOOSE ENGLISH" is displayed, press the OK icon (B11) (Fig. 10) for 3 seconds until "ENGLISH INSTALLED" is displayed. If you set the wrong language, follow the instructions in the "Setting the language" section. If your language is not available, select one from those displayed. The instructions refer to the English version. Then follow the instructions displayed.

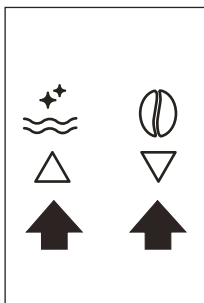

Fig. 9

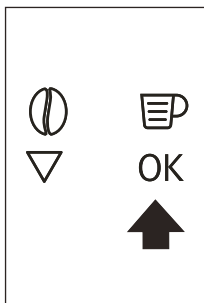

Fig. 10

- ▶ After 5 seconds, the appliance displays "FILL TANK". Extract the water tank (Fig. 11), rinse and fill with fresh water without exceeding the MAX line. Replace and push as far as it will go. A water softener filter can be installed in the tank (Fig. 37).

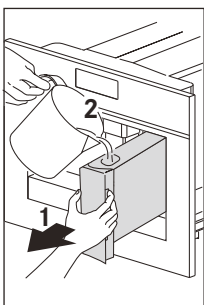

Fig. 11

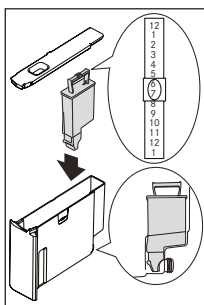

Fig. 37

- ▶ Place a cup under the hot water spout (Fig. 12). (If the hot water spout is not inserted, the appliance displays "INSERT WATER SPOUT".
 - Attach it as shown in figure 13. The appliance displays: "HOT WATER PRESS OK".
- ▶ Press the OK icon (B9) (Fig. 10) and after a few seconds a little water comes out of the spout.

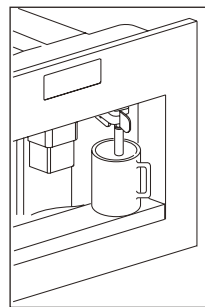

Fig. 12

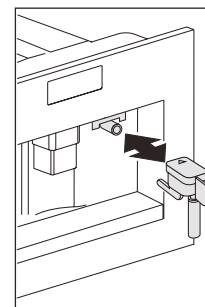

Fig. 13

- ▶ The machine now displays "TURNING OFF... PLEASE WAIT" and goes off.
- ▶ Extract the appliance by pulling it out using the handles (Fig. 14). Open the lid and fill the container with coffee beans, then close the lid and push the appliance in.



Fig. 14

The coffee maker is now ready for normal use.



IMPORTANT

- ▶ Never introduce pre-ground coffee, freeze dried coffee, caramelised beans or anything else which could damage the appliance.
- ▶ When using the appliance for the first time, you need to make 4-5 cups of coffee and 4-5 cappuccinos before the appliance gives satisfactory results.
- ▶ Each time you turn the coffee maker on by the ON/OFF switch (A23), it performs a SELF-DIAGNOSIS cycle and then goes off. To turn it on again, press the ON/OFF button (A7) (see page 8).

Installing the filter

Some models are fitted with a water softener filter to improve the quality of the water used and extend the working life of the appliance.

To install, proceed as follows:

- ▶ Remove the filter (A9) from the packaging (see page 8)
- ▶ Slide the date indicator pointer (see Fig. 37) until the months of use are displayed.

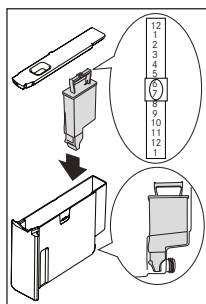
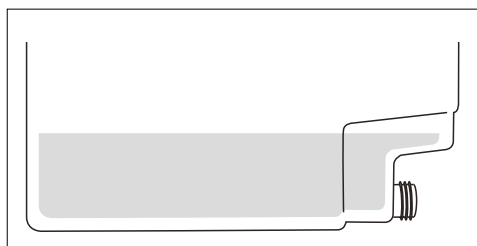

Fig. 37

! IMPORTANT

- The filter lasts about two months if the appliance is used normally.
- If the coffee maker is left unused with the filter installed, it will last a maximum of three weeks.
- Fill the tank with a little water up to the level shown in the figure:



- ▶ Insert the filter in the water tank and press it until it touches the bottom of the tank (see Fig. 37); Place the hot water spout if it is not there.
- ▶ Fill the water tank and place it in the coffee maker, then insert the hot water spout (C7) (see page 8).
- ▶ Position a container under the spout (min. capacity: 100 ml).
- ▶ Press the ≡ icon (B2) to enter the menu.
- ▶ Press the icons Δ ▽ (B7) and (B8) until "INSTALL FILTER" is displayed.
- ▶ Press the OK icon (B9).
- ▶ The message "INSTALL FILTER PLEASE CONFIRM" is displayed.
- ▶ Press the OK icon (B9) to confirm the selection (or ↵ (B6) to cancel). "HOT WATER PRESS OK" is displayed.

- ▶ Press the OK icon (B9) again. The appliance begins delivering hot water and the message "PLEASE WAIT..." is displayed.
- ▶ When delivery stops, the appliance automatically displays the basic modes set again.

! IMPORTANT

- The appliance may request the operation to be repeated a number of times until the air is completely eliminated from the hydraulic circuit.

Replacing the filter ("Filter reset")

When "REPLACE FILTER" is displayed or after 2 months of use (see date indicator), the filter must be replaced:

- ▶ Remove the exhausted filter.
- ▶ Remove the new filter from the packaging.
- ▶ Slide the pointer of the date indicator (see Fig. 37) until the months of use are displayed (the filter lasts about 2 months).
- ▶ Insert the filter in the water tank and press it until it touches the bottom of the tank (see Fig. 37).
- ▶ Fill the water tank and place it in the coffee maker, then insert the hot water spout (C7) (see page 8).

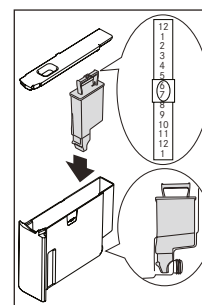

Fig. 37

- ▶ Position a container under the spout (min. capacity: 100 ml).
- ▶ Press the ≡ icon (B2) to enter the menu.
- ▶ Press the Δ ▽ icons (B7) and (B8) until "FILTER RESET" is displayed.
- ▶ Press the OK icon (B9).
- ▶ The message "FILTER RESET CONFIRM" is displayed.
- ▶ Press the OK icon (B9) to confirm the selection (or (B6) to cancel). "HOT WATER PRESS OK" is displayed.
- ▶ Press the OK icon (B9) again.
- ▶ The appliance begins delivering hot water and the message "PLEASE WAIT..." is displayed.
- ▶ When delivery stops, the appliance automatically displays the basic modes set again.

Removing the filter

To use the appliance without a filter, you must remove it and notify the appliance of its removal as follows:

- ▶ Press the \equiv icon (B2) to enter the menu.
- ▶ Press the Δ ∇ icons (B7) and (B8) until "INSTALL FILTER*" is displayed.
- ▶ Press the OK icon (B9).
- ▶ The message "INSTALL FILTER* CONFIRM" is displayed.
- ▶ Press the \leftarrow icon (B6).
- ▶ When the asterisk has disappeared from the top right of the display, press \leftarrow (B6) to exit the menu.

! IMPORTANT: Use the filters recommended by the manufacturer only. Use of unsuitable filters could damage the appliance.

Turning on and heating up

Each time the appliance is turned on, it performs an automatic preheat and rinse cycle which cannot be interrupted. The appliance is ready for use only after completion of this cycle.

! DANGER OF BURNS!

During rinsing, a little hot water flows from the coffee spouts.

- ▶ To turn the appliance on, press the On-Off/standby button (A7) (see page 8). The message "HEATING UP... PLEASE WAIT" is displayed.
- ▶ When heating is complete, the message changes to "RINSING".
- ▶ The appliance is at temperature when the message "MEDIUM CUP NORMAL TASTE" is displayed.
- ▶ If no icon is pressed within about 2 minutes, the time (if set, see the "Setting the clock" section) is displayed.
- ▶ If the time has not been set, the appliance displays the last functions set.
- ▶ When any icon is pressed, "MEDIUM CUP NORMAL TASTE" is displayed again. The appliance is ready to make coffee again.

Making coffee using coffee beans

- ▶ The appliance is preset to make coffee with a normal taste. You can also choose coffee with an extramild, mild, standard, strong or extra-strong taste. There is also a pre-ground coffee option. To choose the required taste, press more times the icon ☉ (B4) (Fig. 15). The required coffee taste is displayed.

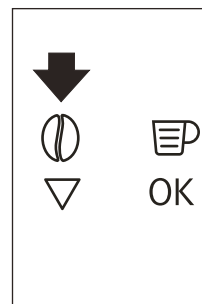

Fig. 15

- ▶ Place 1 cup under the spouts to make 1 coffee (Fig. 16) or 2 cups for 2 coffees (Fig. 16). Lower the spouts as near as possible to the cup for a creamier coffee (Fig. 17).

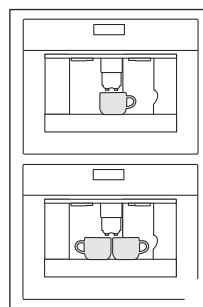

Fig. 16

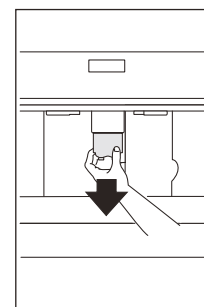

Fig. 17

- ▶ Press the icon (B5) (Fig. 18) to select the type of coffee: espresso, small cup, medium cup, large cup, mug. Press the icon ☉ (B10) (Fig. 19) if you want to make a coffee and the icon ☉☉ (B11) (Fig. 20) if you want to make 2 coffees. The appliance now grinds the beans and starts delivering the coffee into the cup. Once the set amount of coffee has been delivered, the machine stops delivery automatically and expels the exhausted waste coffee into the waste coffee container.

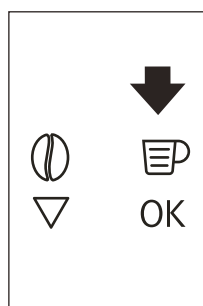

Fig. 18

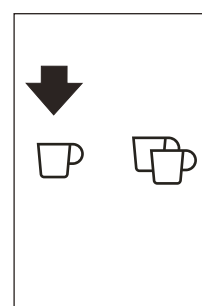

Fig. 19

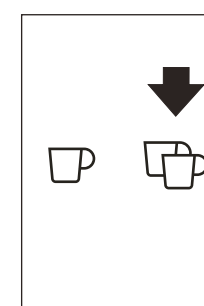

Fig. 20

- ▶ After a few seconds, the appliance is ready for use again.
- ▶ To turn the appliance off, press the On-Off/stand-by button (A7) (see page 8). (Before going off, the appliance performs an automatic rinse cycle. Take care to avoid scalds).

Note: If the coffee is delivered a drop at a time or not at all, see the "Adjusting the coffee mill" section.

Note: If the coffee is delivered too fast and the cream is not satisfactory, see the "Adjusting the coffee mill" section.

Tips for a hotter coffee

- When you turn the appliance on, if you want to make a small cup of coffee (less than 60 ml), preheat the cup by rinsing it with hot water.
- If on the other hand more than 2/3 minutes have passed since the last coffee was made, before requesting another coffee, you must preheat the brewing unit by pressing the ☼ icon (B3). Deliver the water into the underlying drip tray or alternatively use this water to fill (and then empty) the cup to be used for the coffee to preheat it.
- Unless preheated, do not use excessively thick cups as they will absorb too much heat.
- Preheat the cups by rinsing them with hot water.
- Coffee delivery can be interrupted at any moment by re-pressing the previously selected icon which remains lit during the operation.
- As soon as delivery is finished, to increase the quantity of coffee in the cup, just keep pressing the previously selected icon within 3 seconds after delivery has finished.
- When the appliance displays "FILL TANK", fill the tank with water or the appliance will not deliver coffee. (It is normal for there to be a little water left in the tank).

Empty the waste coffee container

After about 14 single (or 7 double) coffees, the appliance displays "EMPTY WASTE COFFEE CONTAINER". Even if not full, the empty waste coffee container message is displayed 72 hours after the first coffee has been delivered. For the 72 hours to be calculated correctly, the machine must never be turned off with the main switch in the 0 position.

- ▶ To clean, open the service door on the front of the appliance by pulling the spout (Fig. 23), extract the drip tray (Fig. 24) and clean (Fig. 39).

- ▶ When cleaning, always extract the drip tray completely.

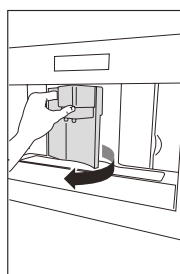

Fig. 23

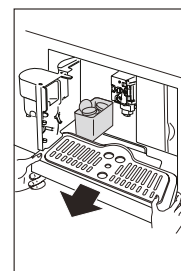

Fig. 24

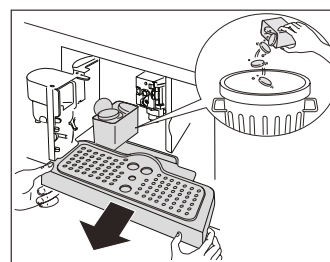

Fig. 39

CAUTION: When extracting the drip tray, the waste coffee container **MUST** always be emptied. If this is not done, the machine may be clogged.

Note: Never extract the water tank while the machine is delivering coffee.

- ▶ If it is removed, it will not be possible to make the coffee and the appliance will display "GROUND TOO FINE ADJUST MILL AND PRESS OK" and then "FILL TANK!".
- ▶ Check the level of water in the tank and replace in the appliance.
- ▶ To use the appliance again, insert the hot water spout (Fig. 13) if not already in position, press the OK icon (B9). "HOT WATER PRESS OK" is displayed. Press the OK icon (B9) within a few seconds and deliver water from the spout for about 30 seconds. When delivery stops, the basic modes are displayed again.

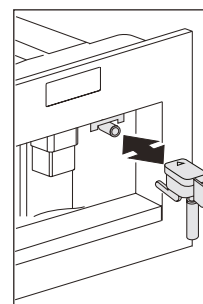

Fig. 13

CAUTION: The coffee maker may request the operation to be repeated a number of times until the air is completely eliminated from the hydraulic circuit.



CAUTION: If this operation is not performed correctly or if the machine is turned off, the basic modes may be displayed, although the problem is in fact still present.

Changing the quantity of coffee in the cup

The appliance is set by default to automatically make the following types of coffee:

- espresso
- small cup
- medium cup
- large cup
- mug

To change these quantities, proceed as follows:

- ▶ Press the  icon (B2) to enter the menu (Fig. 22). Press the icons   (B7) and (B8) (Fig. 9) until "PROGRAM COFFEE" is displayed.

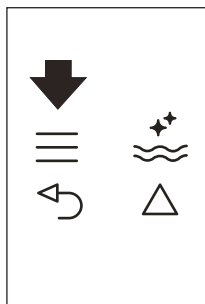

Fig. 22

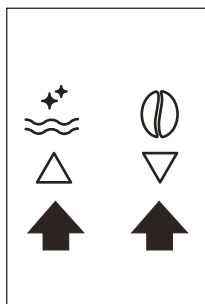





Fig. 9

- ▶ Press the OK icon (B9).
- ▶ Select the type of coffee you want to change by pressing the icons (B7) and (B8).
- ▶ Press the OK icon (B9) to confirm the type of coffee you want to make.
- ▶ Use the icons   (B7) and (B8) to change the quantity of coffee. The progress bar shows the quantity of coffee selected.
- ▶ Press the OK icon (B9) again to confirm (or the  icon (B6) to cancel the operation).
- ▶ Press the icon  (B6) (Fig. 25) twice to exit the menu.

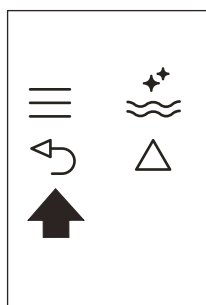

Fig. 25

The appliance is now reprogrammed with the new settings and is ready.

Adjusting the coffee mill

The coffee mill is preset in the factory and should not require adjusting. However, if after making the first few coffees you find that delivery is either too fast or too slow (a drop at a time), this can be corrected by adjusting the grinding adjustment knob (Fig. 21).

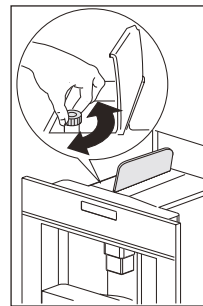

Fig. 21

CAUTION: The grinding adjustment knob must only be turned when the coffee mill is in operation.

- ▶ For slower delivery and creamier coffee, turn one click anticlockwise (finer pre-ground coffee). For faster delivery (not a drop at a time), turn one click clockwise (coarser pre-ground coffee) (Fig. 40).

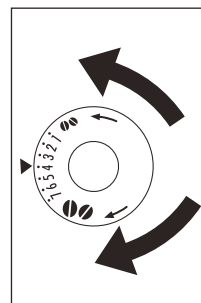



Fig. 40

Making espresso coffee with pre-ground coffee (instead of beans)

- ▶ Press the  icon (B4) (Fig. 15) and select the pre-ground coffee function.

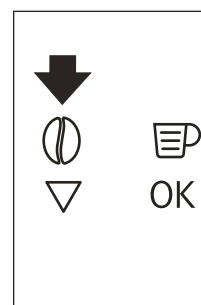

Fig. 15

- ▶ Extract the machine by pulling it outwards using the handles (Fig. 14).

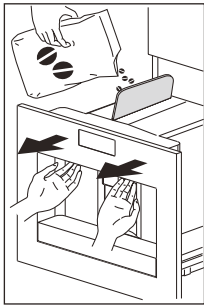

Fig. 14

- ▶ Lift the central lid, place one measure of preground coffee in the funnel (Fig. 26), push the appliance in then proceed as described in the section "Making coffee using coffee beans".

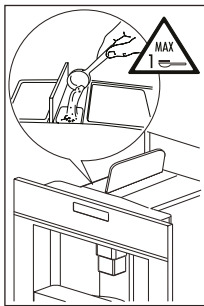

Fig. 26

- ▶ You can make just one coffee at a time by pressing the icon ☕ (B10) (Fig. 19).

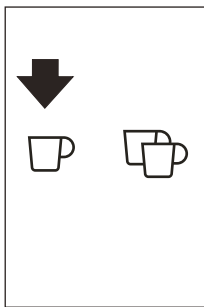

Fig. 19

- ▶ After using the machine with pre-ground coffee, to go back to making coffee using beans, deactivate the pre-ground coffee function by pressing the ☕ icon (B4) (Fig. 15).

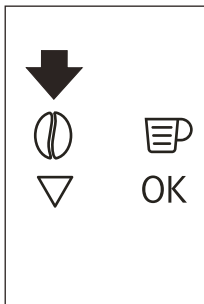

Fig. 15

! IMPORTANT:

- Never introduce pre-ground coffee when the machine is off or it could spread through the inside of the appliance.
- Never add more than 1 measure, otherwise the appliance will not make the coffee.
- Use the measure provided only.
- Introduce only pre-ground coffee for espresso coffee machines into the funnel.
- If more than one measure of pre-ground coffee is used and the funnel clogs, push the coffee down with a knife (Fig. 21). Then remove and clean the brewing unit and machine as described in the "Cleaning the brewing unit" section.

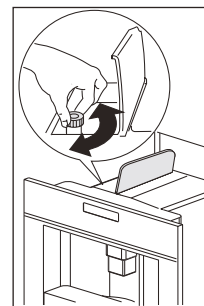

Fig. 21

Delivering hot water

- ▶ Always make sure the appliance is ready.
- ▶ Make sure the water spout is in place and attached to the nozzle (Fig. 13).

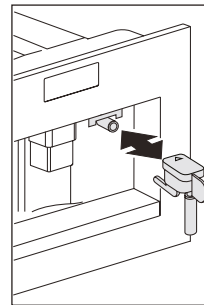

Fig. 13

- ▶ Position a container under the spout.
- ▶ Press the ☕ icon (B13) (Fig. 27).
 - The appliance displays: "HOT WATER PRESS OK".

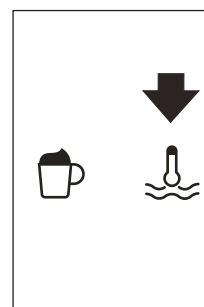

Fig. 27

- ▶ Press the **OK** icon (B9) again and hot water is delivered from the water spout into the container underneath.
- ▶ You should not deliver hot water for more than 2 minutes at a time.
- ▶ To interrupt, press the **⏸** icon (B13) or the **↶** icon (B6).
 - The appliance stops delivery once the set quantity is reached.

Changing the quantity of hot water

The machine is set by default to automatically deliver 150 ml of hot water. To change these quantities, proceed as follows:

- ▶ Place a container underneath the water spout (Fig. 12).

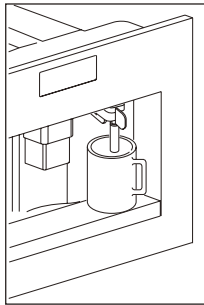

Fig. 12

- ▶ Press the **≡** icon (B2) to enter the menu (Fig. 22) or press the icons **△** **▽** (B7) and (B8) (Fig. 9) until "PROGRAM HOT WATER" is displayed.



Fig. 22

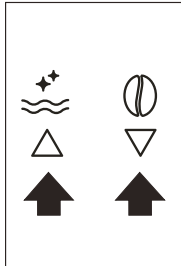

Fig. 9

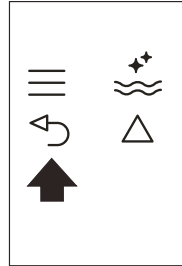

Fig. 25

- ▶ Press the **OK** icon (B9) to confirm.
- ▶ Select the required quantity of water by pressing the **△** **▽** icons (B7) and (B8).
 - The progress bar shows the quantity of water selected.
- ▶ Press the **OK** icon (B9) to confirm (or the **↶** icon (B6) to cancel the operation).
- ▶ Press the icon **↶** (B6) (Fig. 25) twice to exit the menu.
 - The appliance is now reprogrammed with the new settings and is ready.

Making cappuccino



IMPORTANT:

Set the quantity of coffee you want to use to make the cappuccino in the "Program cappuccino" function in the menu.

- ▶ Select the taste of the coffee you want to use to make the cappuccino by pressing the **☉** icon (B4).
- ▶ Remove the lid of the milk container.
- ▶ Fill the container with about 100 grams of milk for each cappuccino to be prepared (Fig. 30). Never exceed the MAX level (corresponding to about 750 ml) marked on the container. You should ideally use skimmed or semi-skimmed milk at refrigerator temperature (about 5°C).

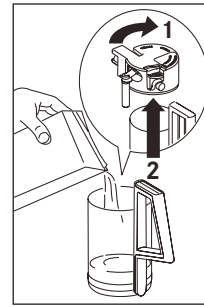

Fig. 30

- ▶ Make sure the intake tube is correctly inserted in the rubber washer (Fig. 31), then replace the milk container lid.

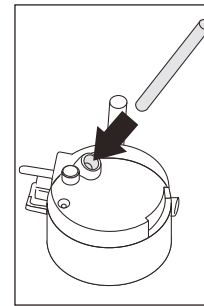

Fig. 31

- ▶ Position the frothed milk regulator (C1) between the words **CAPPUCCINO** and **CAFFELATTE** printed on the milk container lid. The quantity of froth can be adjusted by moving the regulator towards the word **CAFFELATTE** for a denser froth. Moving it towards the word **CAPPUCCINO** obtains a less dense froth (Fig. 41).

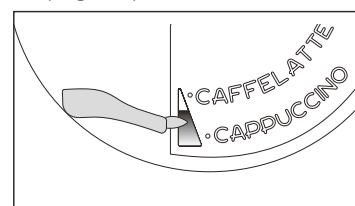

Fig. 41

- ▶ Remove the hot water spout (Fig. 13) and attach the milk container to the nozzle (Fig. 32).
- ▶ Position the milk spout as shown in Fig. 33 and then place a sufficiently large cup under the coffee and milk spouts.
- ▶ Press the ☞ icon (B12). CAPPUCCINO... is displayed and after a few seconds, frothed milk flows out of the milk spout into the cup below (Delivery stops automatically).
- ▶ The appliance delivers coffee.
 - The cappuccino is now ready. Sweeten to taste and, if desired, sprinkle the froth with a little cocoa powder.

Notes:

- While making cappuccino, the flow of frothed milk or coffee can be interrupted by pressing the ☞ icon (B12).
- If the milk in the container finishes while delivering frothed milk, remove the container and add milk. Then re-attach it and press the ☞ icon (B12) to request cappuccino again.
- The following cleaning operations should be performed each time a milk beverage is delivered. To ensure the complete cleanliness and hygiene of the milk frother, always clean the circuits in the milk container lid after making cappuccino.
 - "PRESS CLEAN!" flashes on the display.
- ▶ Place a recipient under the milk spout (Fig. 33).
- ▶ Press the CLEAN button on the lid (C3) (see page 8) and hold down for at least 5 seconds (Fig. 33) to start the cleaning function.
 - The appliance displays the message "CLEANING" above a progressive bar.

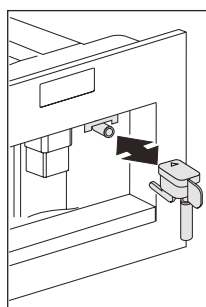

Fig. 13

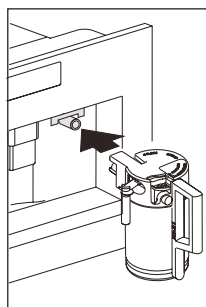

Fig. 32

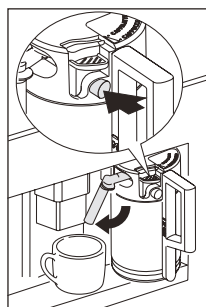

Fig. 33

- ▶ You should not release the CLEAN button until the bar is complete indicating that cleaning is concluded.
 - When the CLEAN button is released, the function stops.
 - After cleaning, remove the milk container and place in the refrigerator. The milk should not

be left out of the refrigerator for more than 15 minutes. Remove the milk container and always clean the steam nozzle with a clean cloth.

- To change the quantity of coffee or frothed milk the appliance delivers automatically into the cup, proceed as described in the section "Changing the quantity of coffee and milk for cappuccino".

Changing the quantity of milk and coffee for cappuccino

The appliance is set by default to automatically deliver a standard cappuccino. To change these quantities, proceed as follows:

Changing the quantity of milk

- ▶ Fill the container with milk up to the maximum level indicated on the container.
- ▶ Press the ≡ icon (B2) to enter the menu (Fig. 22), then press the icons △ ▽ (B7) and (B8) (Fig. 9) until "PROGRAM CAPPUCCINO" is displayed.

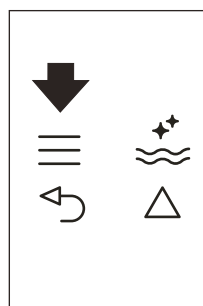

Fig. 22

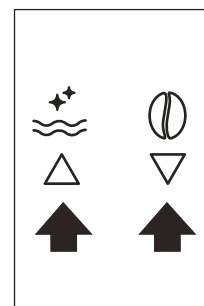

Fig. 9

- ▶ Press the OK icon (B9) to confirm.
 - "PROGRAM MILK" is displayed.
- ▶ Press the OK icon (B9) again.
- ▶ Select the quantity of milk required by pressing the △ ▽ icons (B7) and (B8).
 - The progress bar shows the quantity of milk selected.
- ▶ Press the OK icon (B9) to confirm (or the ↶ icon (B6) to cancel the operation).
- ▶ Press the ↶ icon (B6) (Fig. 25) twice to exit the menu.

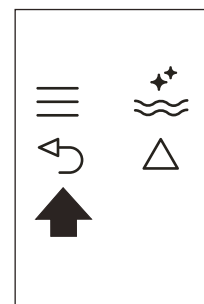

Fig. 25

Changing the quantity of coffee

- ▶ Press the ☰ icon (B2) to enter the menu (Fig. 22) or press the ▲ ▼ icons (B7) and (B8) (Fig. 9) until "PROGRAM CAPPUCINO" is displayed.
- ▶ Press the OK icon (B9) to confirm then the ▲ ▼ icons (B7) and (B8) (Fig. 9) until "COFFEE FOR CAPPUCC." is displayed.
- ▶ Press the OK icon (B9) again.
- ▶ Select the quantity of coffee required by pressing the icons (B7) and (B8). The progress bar shows the quantity of coffee selected.
- ▶ Press the OK icon (B9) to confirm (or the icon (B6) to cancel the operation).
- ▶ Press the ↵ icon (B6) (Fig. 25) twice to exit the menu.

Turning the appliance off

Each time the appliance is turned off, it performs an automatic rinse cycle which cannot be interrupted.



DANGER OF BURNS! During rinsing, a little hot water flows from the coffee spouts.

Avoid contact with splashes of water. To turn the appliance off, press the On-Off/standby button (A7). The appliance performs the rinse cycle then goes off.

- ▶ If the appliance is not used for an extended period, place the main switch (A23) on the back of the appliance in the 0 position.

CLEANING AND CARE



Before performing any cleaning operations, the machine must be turned off by pressing the main switch (A23) (see page 8) and unplugged from the mains power supply. Never immerse the coffee maker in water.

Cleaning the coffee machine

- ▷ Do not use solvents or abrasive detergents to clean the coffee maker. A soft damp cloth will suffice.
- ▷ Never wash any of the components of the coffee maker in the dishwasher.

The following parts of the machine must be cleaned regularly:

- Waste coffee container (A4)
- Drip tray (A14)
- Water tank (A12)
- Coffee spouts (A13)
- Pre-ground coffee funnel (A21)
- Inside of the machine, accessible after opening the service door (A2)
- Brewing unit (A5)

Cleaning the waste coffee container

When EMPTY WASTE COFFEE CONTAINER is displayed, the waste coffee container must be emptied and cleaned.

To clean:

- ▶ Open the service door on the front of the appliance (Fig. 23), extract the drip tray (Fig. 24) and clean.

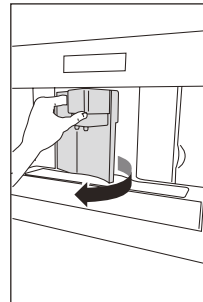

Fig. 23

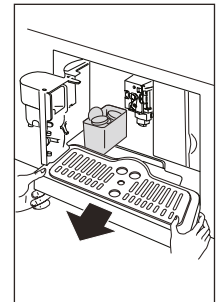

Fig. 24

- ▶ Clean the waste coffee container thoroughly.



IMPORTANT: When extracting the drip tray, the waste coffee container must always be emptied.

Cleaning the drip tray (A14)



IMPORTANT! If the drip tray is not emptied the water might overflow. This could damage the machine. The drip tray is fitted with a level indicator (red) showing the level of water it contains (Fig. 35). Before the indicator protrudes from the cup tray, the drip tray must be emptied and cleaned.

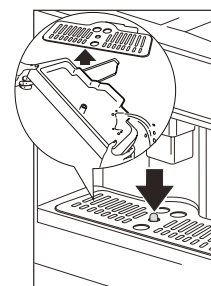

Fig. 35

To remove the drip tray (A14):

- ▶ Open the service door (Fig. 23).
- ▶ Remove the drip tray and the waste coffee container (Fig. 24).

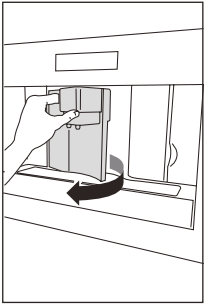

Fig. 23

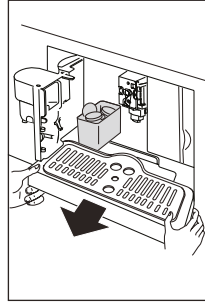

Fig. 24

- ▶ Clean the drip tray and waste coffee container (A4).
- ▶ Replace the drip tray and waste coffee container (A4).
- ▶ Close the service door.

Cleaning the water tank

- ▶ Clean the water tank (A12) regularly (about once a month) with a damp cloth and a little mild washing up liquid.
- ▶ Remove all traces of washing up liquid.
- ▶ Fill with fresh drinking water.
- ▶ Empty the water tank if the appliance is not used for extended periods (holidays etc.).
- ▶ Replace the water if the appliance is not used for more than two days.

Cleaning the spouts

- ▶ Clean the spouts periodically using a sponge (Fig. 36).
- ▶ Check regularly that the holes in the coffee spout are not blocked. If necessary, remove coffee deposits with a toothpick (Fig. 34).

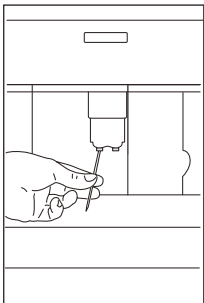

Fig. 34

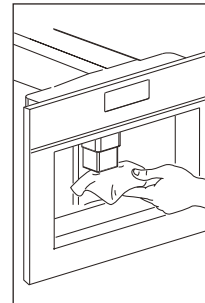

Fig. 36

Cleaning the pre-ground coffee funnel

- ▶ Check regularly (about once a month) that the pre-ground coffee funnel is not blocked (Fig. 28).

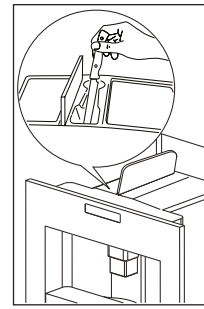

Fig. 28



DANGER! Before performing any cleaning operations, the machine must be turned off by pressing the main switch (A23) and unplugged from the mains power supply. Never immerse the coffee maker in water.

Cleaning the inside of the coffee maker

- ▶ Check regularly (about once a week) that the inside of the appliance is not dirty. If necessary, remove coffee deposits with a sponge.
- ▶ Remove the residues with a vacuum cleaner (Fig. 38).

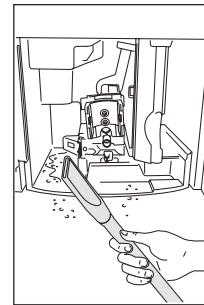

Fig. 38

Cleaning the brewing unit

The brewing unit must be cleaned at least once a month.



IMPORTANT: The brewing unit (A5) must not be removed when the appliance is on. Do not use force to remove the brewing unit.

Proceed as follows:

- ▶ Make sure the machine is correctly turned off (see "Turning the appliance off").
- ▶ Open the service door (Fig. 23).
- ▶ Remove the drip tray and waste coffee container (Fig. 24).

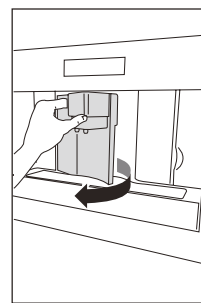

Fig. 23

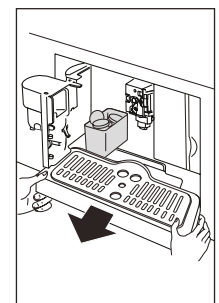

Fig. 24

- ▶ Press the two red release buttons inwards and at the same time pull the brewing unit outwards (Fig. 39).

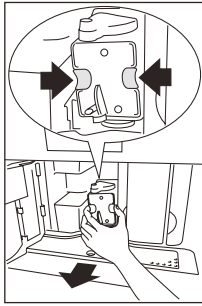

Fig. 39

! IMPORTANT: Do not use washing up liquid to clean the brewing unit. It would remove the lubricant applied to the inside of the piston.

- ▶ Soak the brewing unit in water for about 5 minutes, then rinse.
- ▶ After cleaning, replace the brewing unit (A5) by sliding it onto the internal support and pin at the bottom, then push the PUSH symbol fully in until it clicks into place (Fig. 42).

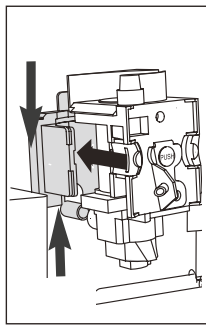

Fig. 42

Note: If the brewing unit is difficult to insert, you must first adapt it to the right dimensions by pressing it forcefully from the bottom and top (Fig. 43).

- ▶ Once inserted, make sure the two red buttons have snapped out (Fig. 44).

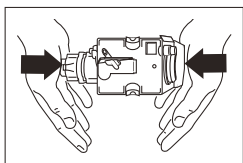

Fig. 43

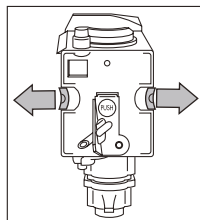

Fig. 44

- ▶ Replace the drip tray and waste coffee container.
- ▶ Close the service door.

Cleaning the milk container

Always clean the tubes inside the milk container when you prepare milk. If there is still milk in the container, do not leave it out of the refrigerator for longer than strictly necessary. Clean the container each time you prepare milk as described in the section “Making cappuccino”.

Note: All components can be washed in a dishwasher, placing them in the top basket of the dishwasher.

- ▶ Turn the milk container lid clockwise then remove it.
- ▶ Remove the milk spout and intake tube (Fig. 45).

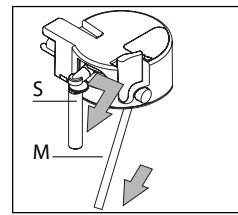

Fig. 45

- ▶ Remove the frothed milk regulator (F) by pulling it outwards.
- ▶ Wash all the components thoroughly with hot water and mild washing-up liquid. Make sure there are no milk residues left inside the holes (Fig. 46) and the groove on the fine end of the frothed milk regulator (Fig. 47).

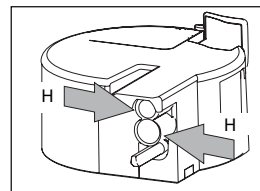

Fig. 46

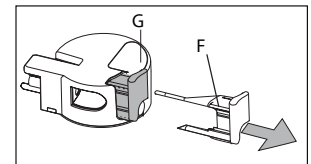

Fig. 47

- ▶ Check that the intake tube and spout are not clogged with milk residues.
- ▶ Replace the frothed milk regulator, milk spout and intake tube.
- ▶ Replace the milk container lid.

DISPLAYED MESSAGES

MESSAGE	MEANING	WHAT TO DO
FILL TANK	The water tank is empty or not properly in place.	Fill the tank with water and/or insert it correctly, pushing it as far as it will go.
GROUND TOO FINE ADJUST MILL AND (alternating with) PRESS OK	The grinding is too fine and the coffee is delivered too slowly. The machine cannot make coffee as there is air in the hydraulic circuit. Possible cause: the filter has not been installed correctly.	Turn the grinding adjustment knob one click clockwise towards "7". Make sure the filter (A9) is properly installed and that the installation has been carried out correctly.
GROUND TOO FINE ADJUST MILL AND (alternating with) PRESS OK (then) FILL TANK!	The tank has been removed during delivery. There is air in the hydraulic circuit.	Insert the tank and press the OK icon (B9). "HOT WATER PRESS OK" is displayed. Press the OK icon (B9) again. The appliance is once again ready for use.
EMPTY WASTE COFFEE CONTAINER	The waste coffee container (A4) is too full or more than 3 days have passed since you last made coffee (this guarantees correct hygiene of the machine).	Empty the waste coffee container and clean, then replace. Important: when removing the drip tray, the waste coffee container MUST be emptied, even if it is not completely full. If this is not done, when you make the next coffees, the waste coffee container may fill up more than expected and clog the machine.
INSERT WASTE COFFEE CONTAINER	After cleaning, the waste coffee container has not been replaced.	Open the service door and insert the waste coffee container.
ADD PRE-GROUND COFFEE	The "pre-ground coffee" function has been selected without placing any pre-ground coffee in the funnel. The funnel (A21) is blocked.	Extract the appliance and place pre-ground coffee in the funnel. Empty the funnel with the help of a knife as described in the section "Cleaning the pre-ground coffee funnel".
PLEASE DESCALE! (alternating with) MEDIUM CUP NORMAL TASTE	The machine must be descaled.	The descaling procedure described in the "Descaling" section needs to be performed as soon as possible.
LESS COFFEE	Too much coffee has been used.	Select a milder taste or reduce the quantity of preground coffee, then make the coffee again.
FILL BEAN CONTAINER	The coffee beans have run out.	Fill bean container.
INSERT BREWING UNIT	The brewing unit has not been replaced after cleaning.	Insert the brewing unit as described in the section "Cleaning the brewing unit".
CLOSE DOOR	The service door is open.	Close the service door.

MESSAGE	MEANING	WHAT TO DO
GENERAL ALARM!	The inside of the machine is very dirty.	Carefully clean the inside of the machine (see "Cleaning the coffee machine"). If the coffee machine still shows this message once it has been cleaned, please consult customer services.
REPLACE FILTER!	The water softener filter (A9) must be replaced	You must immediately replace the filter following the instructions in the section "Replacing the filter".

TROUBLESHOOTING

Faults table

Below is a list of some of the possible malfunctions. If the problem cannot be resolved as described, contact Customer Services.

FAULT	CAUSE	SOLUTION
Coffee is not hot.	<p>The cups were not preheated.</p> <p>The brewing unit has cooled down because 2/3 minutes have elapsed since the last coffee was made.</p> <p>The temperature set is too low.</p>	<p>Warm the cups by rinsing them with hot water.</p> <p>Before making coffee, preheat the brewing unit by pressing the ☼ icon (B3).</p> <p>Change the set temperature (see paragraph "Changing coffee temperature").</p>
The coffee is not creamy enough.	The coffee is ground too coarsely.	Turn the grinding adjustment knob one click anticlockwise towards "1" while the coffee mill is in operation (Fig. 21).
	Wrong type of coffee.	Use a type of coffee for espresso coffee makers.
The coffee is delivered too slowly or a drop at a time.	The coffee is ground too finely.	<p>Turn the grinding adjustment knob one click clockwise towards "7" while the coffee mill is in operation (Fig. 21).</p> <p>Continue one click at a time until coffee delivery is satisfactory. The effect is only visible after delivering two coffees.</p>

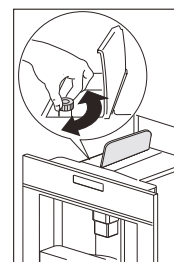
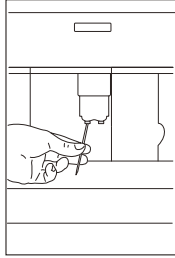
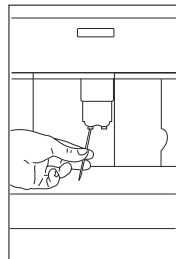
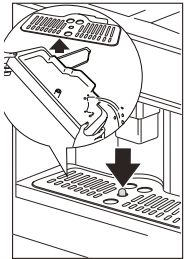
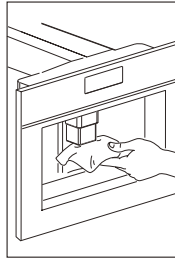
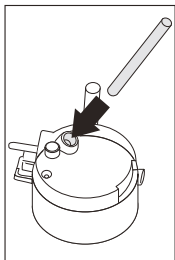

Fig. 21

FAULT	CAUSE	SOLUTION
The coffee is delivered too quickly.	The coffee is ground too coarsely.	Turn the grinding adjustment knob one click anticlockwise towards "1" while the coffee mill is in operation (Fig. 21). Avoid turning the grinding adjustment knob excessively otherwise when you select 2 cups, the coffee may be delivered a drop at a time. The effect is only visible after delivering two coffees.
Coffee does not come out of one of the spouts.	The spouts are blocked.	Clean the spouts with a toothpick (Fig. 34). <div style="text-align: center;">  <p>Fig. 34</p> </div>
The coffee does not come out of the spouts, but from around the service door (A2).	The holes in the spouts are clogged with dry coffee dust.	If necessary, remove coffee deposits with a toothpick, sponge or stiff bristled kitchen brush (Fig. 34, 35, 36). <div style="display: flex; justify-content: space-around; align-items: flex-start;"> <div style="text-align: center;">  <p>Fig. 34</p> </div> <div style="text-align: center;">  <p>Fig. 35</p> </div> </div> <div style="text-align: center; margin-top: 20px;">  <p>Fig. 36</p> </div>
	The coffee guide (A3) inside the service door is blocked and cannot swing.	Thoroughly clean the coffee guide (A3), particularly near the hinges
Water comes out of the spouts instead of coffee.	The pre-ground coffee may be blocked in the funnel (A21).	Clean the funnel (A21) with a wooden or plastic fork, clean the inside of the machine.

FAULT	CAUSE	SOLUTION
The milk does not come out of the milk spout (C5).	The intake tube is not inserted or is inserted incorrectly.	Insert the intake tube (C4) in the rubber washer in the milk container lid (Fig. 31).
		
	Fig. 31	
The milk is not well frothed.	The milk container lid is dirty.	Clean the milk container lid as described in the section "Cleaning the milk container".
	The frothed milk regulator is not positioned correctly.	Adjust following the instructions in the section "Making cappuccino".
The milk contains bubbles or squirts out of the milk spout.	The milk is not cold enough or is not semiskimmed.	You should ideally use skimmed or semi-skimmed milk at refrigerator temperature (about 5°C). If the result is still disappointing, try another brand of milk.
	The frothed milk regulator is incorrectly adjusted.	Move the frothed milk regulator slightly towards the word "CAFFELATTE" (see section "Making cappuccino").
	The milk container lid is dirty.	Clean the milk container lid as described in the section "Cleaning the milk container".

TECHNICAL DATA

The data plate on the side of the appliance states the total load when connected, the required voltage and frequency.

Please check the minimum measures necessary to the proper installation of the appliance. The coffee maker must be installed in a column unit, which must in turn be fixed to the wall.

Voltage: 220-240 V~ 50-60 Hz max. 10A
 Absorbed power: 1350 W
 Pressure: 1,5MPa (15 bars)
 Water tank capacity: 1.8 litres
 Size L x H x D: 595 x 456 x 412 mm
 Weight: 26 kg

SUPPORT

In the event of any operation problems, contact a FRANKE Technical Service Centre (refer to the list on the backpage).

Never use the services of unauthorised technicians.

Specify:

- the type of fault;
- the appliance model (Art.);
- the serial number (S.N.).

DISPOSAL

The packaging of this appliance is recyclable and may have been made of:

- cardboard
- paper
- polythene foil (PE)
- CFC-free polystyrene (PS hard foam)
- polypropylene tape (PP).

Dispose of these materials in a responsible manner and in accordance with government regulations.



The barred dustbin symbol on the appliance indicates that at the end of its service life the product must be disposed of separately from other waste.

Segregated processing enables the recovery of the materials used in the production of this appliance, thus saving considerably in terms of raw materials and energy.

Declaration of conformity

We declare that our products meet the applicable European Directives, Decisions and Regulations and the requirements listed in the standards referenced.

The appliance complies with the following EC directives:

- Low Voltage Directive 2006/95/EC and subsequent amendments;
- EMC Directive 2004/108/EC and subsequent amendments
- EC Regulation 1275/2008 for standby
- This appliance conforms to EC Regulation 1935/2004 on materials and articles intended to come into contact with food.

INHALTSVERZEICHNIS

Zu dieser Bedienungsanleitung	31
Einleitung	31
Sicherheitshinweise	31
Bedienfeld	35
Installation	38
Bedienung	40
Inbetriebnahme	40
Kaffeebereitung mit Kaffeebohnen	43
Reinigung/Instandhaltung	49
Meldungen	52
Störungsbehebung	53
Fehlertabelle	53
Technische Daten	55
Support	56
Entsorgung	56

ZU DIESER BEDIENUNGSANLEITUNG



Diese Bedienungsanleitung gilt für verschiedene Modelle des Geräts. Auf diese Weise ist es möglich, dass einige der beschriebenen Merkmale und Funktionen an Ihrem spezifischen Modell nicht verfügbar sind.

Die erklärenden Abbildungen, die in den verschiedenen Abschnitten beschrieben werden, stehen am Ende der Anleitung zur Verfügung.

- ▶ Lesen Sie die Bedienungsanleitung durch, bevor Sie das Gerät benutzen.

- ▶ Bewahren Sie die Bedienungsanleitung auf.
- ▶ Benutzen Sie das in dieser Bedienungsanleitung beschriebene Gerät nur gemäß der bestimmungsgemäßen Verwendung.

Franke behält sich das Recht vor, Änderungen am Produkt ohne vorherige Ankündigung vorzunehmen. Alle Informationen waren zum Zeitpunkt der Veröffentlichung korrekt.

Symbol	Bedeutung
	Warnzeichen. Warnung vor Verletzungsgefahren.
	Warnzeichen. Electrical appliance.
	Warnzeichen. Warnung vor Verbrennungsrisiko.
▷	Maßnahmen in Sicherheits- und Warnhinweisen zur Vermeidung von Schäden und Verletzungen.
▶	Handlung. Hier müssen Sie etwas tun.
■	Resultat. Ergebnis einer oder mehrerer Handlungen.
✓	Voraussetzung, die vor dem Ausführen der folgenden Handlung erfüllt sein muss.

EINLEITUNG

Das Produkt wurde ausschließlich für den nicht gewerblichen, privaten Gebrauch im Haushalt entwickelt.

Die Kaffeemaschine wurde entwickelt, um professionelle Leistungen für Zuhause anzubieten. Mit dieser Kaffeemaschine lässt sich köstlicher Kaffee, Espresso oder Cappuccino zubereiten.

Die Einstellungen der Kaffeemaschine lassen sich an den persönlichen Geschmack und individuelle Vorlieben anpassen.

Die Kaffeemaschine wurde bereits im Werk unter Verwendung echten Kaffees getestet. Daher befinden sich Spuren von Kaffee im Mahlwerk. Das ist normal. Dennoch handelt es sich bei dem Gerät um ein Neugerät.

SICHERHEITSHINWEISE

 Dieses Gerät ist nicht für die Verwendung durch Personen (einschließlich Kinder) mit eingeschränkten körperlichen, sensorischen oder mentalen Fähigkeiten oder Mangel an Erfahrung oder Kenntnissen vorgesehen, sofern sie nicht beaufsichtigt werden oder im Gebrauch des Geräts durch eine Person unterwiesen wurden, die für ihre Sicherheit verantwortlich ist.

Kinder sind zu beaufsichtigen, um sicherzugehen, dass sie nicht mit dem Gerät spielen.

Der Hersteller haftet nicht für etwaige Schäden, die durch fehlerhafte Installation und falschen, unsachgemäßen oder unangemessenen Gebrauch entstehen können.

Ordnungsgemässer einbau an geeigneter stelle

- ▷ Dieses Gerät ist ein Haushaltsgerät.
- ▷ Es ist nicht zur Verwendung in Teeküchen von Geschäften, Büros und anderen Arbeitsstätten, in Gastgewerbebetrieben oder in Hotels, Motels, Pensionen und anderen Beherbergungsbetrieben bestimmt.
- ▷ Dieses Gerät ist ausschließlich zur Verwendung im Haushalt gedacht (ca. 3000 Tassen pro Jahr). Jede andere Verwendung gilt als missbräuchlich und führt zum Erlöschen der Garantie.
- ▷ Dieses Gerät kann über einem Einbaueherd installiert werden, sofern dieser mit einem Kühlgebläse an der Rückseite ausgestattet ist.
- ▷ Im Fall einer Beschädigung muss der Netzstecker oder das Netzkabel vom Kundendienst ausgetauscht werden, um jedes Risiko auszuschließen.
- ▷ Bestehen Sie darauf, dass beim Austausch ausschließlich Originalersatzteile verwendet werden. Andernfalls kann die Gerätesicherheit beeinträchtigt werden.



Verbrennungsgefahr!

- ▷ Die Oberfläche des Heizelements bleibt auch nach Gebrauch eine Zeit lang heiß und das Gehäuse des Geräts speichert die Wärme je nach Gebrauch mehrere Minuten lang.
- ▷ Berühren Sie die heißen Oberflächen am Gerät nicht. Berühren Sie es stattdessen an den Bedienelementen oder Griffen.
- ▷ Bei Störungen:
 - Trennen Sie das Gerät von der Stromversorgung.
 - Stellen Sie den Hauptschalter an der rechten Seite (hinter der Frontplatte) auf 0.
 - Wenden Sie sich zur Reparatur an unseren Kundendienst.

Ordnungsgemäßer Gebrauch

- ▷ Dieses Gerät dient zur Zubereitung von Espresso, Kaffee und anderen Heißgetränken. Achten Sie darauf, sich nicht an heißem Wasser, Dampf oder durch fehlerhaften Gebrauch zu verbrühen.
- ▷ Wenn Sie das Gerät aus dem Einbaufach herausziehen, lehnen Sie sich nicht dagegen, stützen Sie sich nicht darauf und stellen Sie keine schweren oder instabilen Gegenstände auf das Gerät.
- ▷ Stellen Sie sicher, dass sich keine Kinder oder Tiere in der Nähe des Geräts befinden, wenn es aus dem Küchenschrank gezogen wird.

- ▷ Stellen Sie das Gerät zurück in den Küchenschrank, wenn es benutzt wird.
- ▷ Stellen Sie das Gerät zurück in den Küchenschrank, wenn es nicht mehr benötigt wird.
- ▷ Das Gerät muss entsprechend der Anweisungen im Handbuch installiert werden, um sicherzustellen, dass es sicher und fest sitzt, wenn es aus dem Küchenschrank gezogen wird.
- ▷ Stellen Sie keine Gefäße mit Flüssigkeiten, entflammaren oder korrosiven Materialien auf das Gerät.
- ▷ Bewahren Sie das Zubehör für die Kaffeebereitung (beispielsweise die Kaffeebohnen) im Zubehöralter auf.
- ▷ Berühren Sie das Gerät auf keinen Fall mit feuchten Händen.
- ▷ Um das Gerät vom Netzstrom zu trennen, ziehen Sie den Netzstecker aus der Steckdose.
- ▷ Ziehen Sie nicht am Netzkabel. Andernfalls könnte es beschädigt werden.
- ▷ Um das Gerät komplett abzuschalten und vom Netzstrom zu trennen, stellen Sie den Hauptschalter seitlich am Gerät auf 0 (Aus).



Modelle mit Glasflächen:

- ▷ Verwenden Sie das Gerät nicht bei Sprüngen oder Rissen im Glas.

Wartung und Reinigung

- ▷ Reinigung und Pflege des Geräts dürfen von Kindern nicht ohne Aufsicht durchgeführt werden.
- ▷ Tauchen Sie das Gerät auf keinen Fall in Wasser ein.
- ▷ **ACHTUNG:** Reinigen Sie das Gerät mit einem weichen Tuch, angefeuchtet mit etwas mildem Reinigungsmittel. Verwenden Sie keine alkalischen Reinigungsmittel. Diese könnten das Gerät beschädigen.
- ▷ Geräte mit abnehmbarem Netzkabel: Schützen Sie den Netzstecker und den Netzeingang an der Geräterückseite vor Wassertropfen.
- ▷ Reinigen Sie alle Geräteteile, insbesondere solche, die mit Kaffee oder Milch in Berührung kommen, sehr gründlich.

Hinweise für den europäischen Markt



Dieses Gerät darf von Kindern ab 8 Jahren verwendet werden, sofern sie dabei beaufsichtigt werden oder eine Einweisung zur Nutzung des Geräts erhalten haben und die Risiken kennen. Reinigung und Wartung dürfen von Kindern ab 8 Jahren durchgeführt werden, sofern sie dabei beaufsichtigt werden.

- ▷ Halten Sie Kinder unter 8 Jahren vom Gerät und vom Netzkabel fern.
- ▷ Personen mit eingeschränkten physischen, sensorischen oder geistigen Fähigkeiten, unerfahrene Personen oder Personen, die das Gerät nicht kennen, können es trotzdem benutzen, sofern sie dabei beaufsichtigt werden oder eine Einweisung zur Nutzung des Geräts erhalten haben und die Risiken kennen.
- ▷ Kinder dürfen nicht an dem Gerät herumspielen.
- ▷ Wenn Sie das Gerät nicht benutzen oder bevor Sie das Gerät reinigen, ziehen Sie unbedingt den Netzstecker.

**Verbrennungsgefahr!**

- ▷ Die Geräteoberflächen werden bei Gebrauch heiß.

ÜBERBLICK

- A1. Tassenrost
- A2. Serviceklappe
- A3. Kaffeezuführung
- A4. Kaffeesatzbehälter (herausnehmbar)
- A5. Brühgruppe
- A6. Tassenrost-Beleuchtung
- A7. Ein-/Standby-Taste
- A8. Bedienfeld
- A9. Wasserenthärterfilter (optional)
- A10. Heißwasser- und Dampfduse
- A11. IEC-Anschluss
- A12. Wassertank (abnehmbar)
- A13. Höhenverstellbarer Kaffeespender
- A14. Backblech (Fettpfanne)
- A15. Deckel des Kaffeebohnenbehälters
- A16. Kaffeebohnenbehälter
- A17. Einstellknopf für den Mahlgrad
- A18. Abdeckung über dem Pulverschacht für frisch gemahlene Kaffeebohnen
- A19. Messen
- A20. Platz für den Messlöffel
- A21. Pulverschacht für vorgemahlene Kaffeebohnen
- A22. Netzkabel
- A23. Hauptschalter
- A24. Platz für Zubehör (links und rechts)
- C1. Schieber für die Milchschaumqualität
- C2. Milchbehältergriff
- C3. Reinigungstaste
- C4. Ansaugleitung (abnehmbar)
- C5. Milchspender (abnehmbar)
- C6. Milchschaumer
- C7. Heißwasserauslauf (abnehmbar)

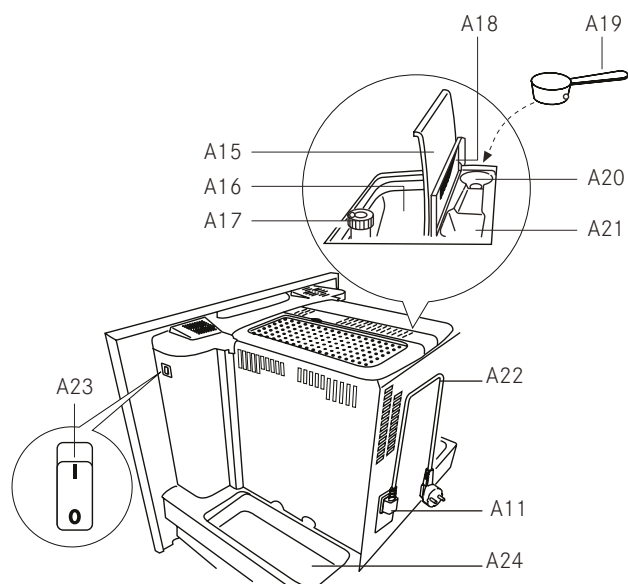
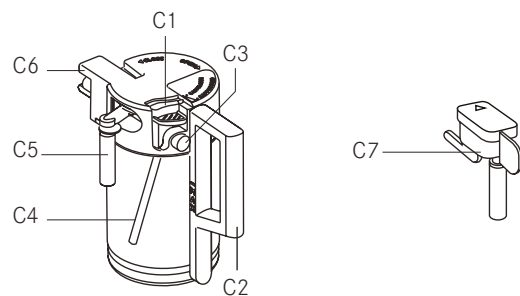
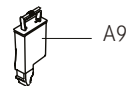
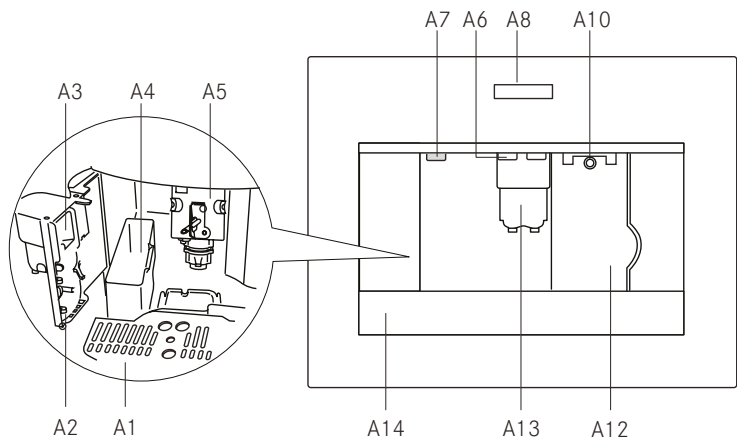

Bedienfeld



WICHTIG

- Auf dem Touchscreen leuchten nur die Symbole, die sich auf die Bedienelemente beziehen, die für die aktuell verwendete Funktion aktiviert sind.
- Eine leichte Berührung genügt, um das Symbol zu betätigen.

B1. Display: führt den Benutzer bei der Verwendung des Geräts.



B2. ≡ Symbol zum Aktivieren oder Deaktivieren des Menüparameter Einstellmodus.

B3.  Symbol Spülen.

B4.  Symbol zum Auswählen der Kaffeestärke.

B5.  Symbol zum Auswählen des Kaffeetyps (Espresso, kleine Tasse, mittlere Tasse, große Tasse, Becher).

B6.  Symbol zum Verlassen des gewählten Modus.

B7-B8.   Symbole, um vorwärts oder rückwärts durch das Menü zu scrollen und die verschiedenen Modi anzuzeigen.

B9.  Symbol zum Bestätigen der gewählten Funktion.

B10.  Symbol zum Ausgeben einer Tasse Kaffee.

B11.  Symbol zum Ausgeben von zwei Tassen Kaffee.

B12.  Symbol zum Ausgeben von Cappuccino.

B13.  Symbol zum Ausgeben von Heißwasser.

Ändern und Einstellen der Menüparameter





Wenn das Gerät bereit ist, können Sie das interne Menü verwenden, um folgende Parameter und Funktionen zu ändern:

- Wählen Sie Sprache aus.
- Abschaltzeit
- Einstellen der Uhrzeit
- Einschaltzeit
- Einschaltautomatik

- Temperatur
- Wasserhärte
- Kaffee programmieren
- Cappuccino programmieren
- Wasser programmieren
- Entkalken
- Zurücksetzen auf die Werkseinstellungen
- Statistik
- Filter installieren
- Filter rücksetzen
- Signalton
- Kontrast

Einstellen der Sprache

Zum Ändern der Sprache auf dem Display gehen Sie folgendermaßen vor:

- ▶ Drücken Sie die Sensortaste ≡ (B2) bis die Menüoption "SPRACHE EINSTELLEN" erscheint.
- ▶ Drücken Sie die Sensortaste  (B9).
- ▶ Drücken Sie die Sensortasten  (B7) und  (B8) bis die gewünschte Sprache erscheint.
- ▶ Drücken Sie die Sensortaste  (B9) zur Bestätigung.
- ▶ Drücken Sie die Sensortaste  (B6) um das Menü zu verlassen.

WICHTIG: Wenn sie die falsche sprache auswählen, können sie das menü direkt aufrufen, um den parameter zu ändern.

- ▶ Drücken Sie die ≡ Symbol-Taste (B2) mindestens 7 Sekunden lang, bis das Gerät die verschiedenen Sprachen anzeigt.
- ▶ Wählen Sie die gewünschte Sprache aus, wie im Abschnitt „Inbetriebnahme“ beschrieben.

Ändern der Dauer, die das Gerät eingeschaltet bleibt

Das Gerät ist standardmäßig eingestellt, dass es sich 30 Minuten, nachdem der letzte Kaffee bereitet

wurde, automatisch ausschaltet. Zum Ändern dieses Intervalls (max. 120 min) gehen Sie folgendermaßen vor:

- ▶ Drücken Sie das \equiv (B2) Symbol (B2), um das Menü aufzurufen und dann die Symbole Δ ∇ (B7) und (B8), bis „ABSCHALTZEIT“ erscheint.
- ▶ Drücken Sie zur Bestätigung die Sensortaste OK (B9).
- ▶ Drücken Sie die Symbole Δ ∇ (B7) und (B8), um die Zeit einzustellen, nach deren Ablauf sich das Gerät ausschaltet (nach 1/2 Stunde, 1 Stunde, 2 Stunden).
- ▶ Drücken Sie zur Bestätigung die Sensortaste OK (B9).
- ▶ Drücken Sie das Symbol \rightarrow (B6) zum Verlassen.

Stellen der Uhr

- ▶ Drücken Sie die Sensortaste \equiv (B2) und dann die Sensortasten Δ ∇ (B7) und (B8) bis "UHRZEIT EINSTELLEN" angezeigt wird.
- ▶ Drücken Sie zur Bestätigung die Sensortaste OK (B9).
- ▶ Stellen Sie die Stunden mit den Sensortasten Δ ∇ (B7) und (B8) ein und drücken Sie dann die Sensortaste OK (B9) zur Bestätigung.
- ▶ Stellen Sie die Minuten mit den Sensortasten Δ ∇ (B7) und (B8) ein. Drücken Sie dann die Sensortaste OK (B9) zur Bestätigung.
- ▶ Drücken Sie die Sensortaste \rightarrow (B6) um das Menü zu verlassen.

Einstellen der Zeit für die Einschaltautomatik

Mit dieser Funktion wird die Uhrzeit programmiert, zu der sich die Kaffeemaschine automatisch einschaltet.

- ▶ Bevor Sie diese Funktion aktivieren, müssen Sie die Uhrzeit korrekt einstellen.
- ▶ Drücken Sie das \equiv Symbol (B2), um das Menü aufzurufen und dann die Symbole Δ ∇ (B7) und (B8) bis „STARTZEIT“ erscheint.
- ▶ Drücken Sie die Sensortaste OK (B9).
- ▶ Stellen Sie die Stunden mit den Sensortasten Δ ∇ (B7) und (B8) ein.
- ▶ Drücken Sie die Sensortaste OK (B9) zur Bestätigung.
- ▶ Stellen Sie die Minuten mit den Sensortasten Δ ∇ (B7) und (B8) ein.
- ▶ Drücken Sie die Sensortaste OK (B9) zur Bestätigung.

Einschaltautomatik

- ▶ Drücken Sie die Symbole Δ ∇ (B7) und (B8) um die Einschaltautomatik zu aktivieren, bis „AUTO. EINSCHALTEN“ angezeigt wird.
- ▶ Drücken Sie die Sensortaste OK (B9) zur Bestätigung. Das Symbol \blacksquare erscheint in der Anzeige.

- ▶ Drücken Sie die Sensortaste \rightarrow (B6) um das Menü zu verlassen.

Deaktivieren der Einschaltautomatik

- ▶ Drücken Sie die Sensortaste \equiv (B2), und drücken Sie dann die Sensortasten Δ ∇ (B7) und (B8) bis "AUTO EINSCHALTEN" angezeigt wird.
- ▶ Drücken Sie das OK (B9) Symbol. BESTÄTIGEN erscheint am Display.
- ▶ Drücken Sie \rightarrow , um zu deaktivieren und das Symbol \blacksquare erlischt.

Ändern der Kaffeetemperatur

Zum Ändern der Kaffeetemperatur gehen Sie folgendermaßen vor:

- ▶ Drücken Sie das \equiv Symbol (B2), um das Menü aufzurufen und dann die Symbole Δ ∇ (B7) und (B8), bis „TEMPERATUR“ erscheint.
- ▶ Drücken Sie die Sensortaste OK (B9).
- ▶ Drücken Sie die Symbole Δ ∇ (B7) und (B8), um die gewünschte Kaffeetemperatur aus niedrig, mittel und hoch auszuwählen.
- ▶ Drücken Sie die Taste OK (B9), um die gewählte Temperatur zu bestätigen.

Drücken Sie die Sensortaste \rightarrow (B6) um das Menü zu verlassen.

Wasserhärte

Die Betriebszeit kann bei Bedarf erweitert werden. Damit muss das Entkalken weniger häufig erfolgen, da die Kaffeemaschine auf Basis des tatsächlichen Kalkgehalts im verwendeten Wasser programmiert wird.

Gehen Sie folgendermaßen vor:

- ▶ Entnehmen Sie den „Gesamthärte-Test“-Streifen (an Seite 2 angebracht) aus seiner Verpackung. Tauchen Sie ihn dann einige Sekunden lang vollständig ins Wasser.
- ▶ Nehmen Sie ihn wieder heraus und warten etwa 30 Sekunden (bis er die Farbe ändert und rote Quadrate bildet).
- ▶ Schalten Sie das Gerät durch Drücken der Ein-/Aus/Standby-Taste (A7) ein.
- ▶ Drücken Sie das \equiv Symbol (B2) , um das Menü aufzurufen und dann die Symbole Δ ∇ (B7) und (B8) , bis „WASSERHÄRTE“ erscheint. Drücken Sie das OK Symbol (B9).
- ▶ Drücken Sie die Symbole Δ ∇ (B7) und (B8) , bis die Zahl mit der Anzahl der roten Quadrate auf dem Teststreifen übereinstimmt (sind beispielsweise 3 rote Quadrate am Teststreifen, wählen Sie die Meldung „WASSERHÄRTE 3“.

- ▶ Drücken Sie die Sensortaste OK (B9) zur Bestätigung.
- ▶ Die Kaffeemaschine ist nun so programmiert, dass sie die Entkalkungswarnung dann ausgibt, wenn es tatsächlich notwendig ist.

Entkalken



WICHTIG

- Der Entkalker enthält Säuren. Beachten Sie die Sicherheitshinweise des Herstellers und auf der Entkalkerpackung.
- Benutzen Sie ausschließlich vom Hersteller empfohlenen Entkalker. Bei Verwendung anderer Entkalker erlischt die Garantie. Wird das Gerät nicht wie beschrieben entkalkt, erlischt ebenso die Garantie.
- Stellen Sie vor dem Entkalken sicher, dass der Wasserenthärterfilter entfernt wurde.

Wenn „BITTE ENTKALKEN“ angezeigt wird, muss die Kaffeemaschine entkalkt werden.

Gehen Sie folgendermaßen vor:

- ▶ Stellen Sie sicher, dass das Gerät bereit ist.
- ▶ Bringen Sie den Heißwasserauslauf (C7) an der Düse (A10) an.
- ▶ Drücken Sie das ≡ Symbol (B2), um das Menü aufzurufen und dann die Symbole Δ ▽ (B7) und (B8), bis „ENTKALKEN“ erscheint.
- ▶ Drücken Sie das OK Symbol (B9) und das Gerät zeigt „ENTKALKEN BITTE BESTÄTIGEN“.
- ▶ Drücken Sie die Sensortaste OK (B9).
 - Es erscheint die Meldung „ENTKALKER EINFÜLLEN BITTE BESTÄTIGEN“.
- ▶ Leeren Sie den Wassertank, gießen Sie den Inhalt der Entkalkerflasche in den Tank (beachten Sie dabei die Anleitung auf der Entkalkerpackung) und geben Sie dann Wasser dazu.
- ▶ Stellen Sie einen Behälter mit einem Fassungsvermögen von etwa 2 Litern unter den Heißwasserauslauf.
- ▶ Drücken Sie die Sensortaste OK (B9).
- ▶ Der Entkalker fließt aus dem Heißwasserauslauf in den Behälter darunter. Das Gerät zeigt: „ENTKALKEN LÄUFT“.
- ▶ Das Entkalkungsprogramm führt automatisch eine Reihe von Ausgaben und Pausen aus.
- ▶ Nach etwa 30 Minuten erscheint „ENTKALKEN BEENDET BITTE BESTÄTIGEN“.
- ▶ Drücken Sie die Sensortaste OK (B9).
- ▶ „SPÜLEN BITTE BESTÄTIGEN“ wird angezeigt.
- ▶ Leeren Sie den Wassertank, spülen Sie ihn aus, um Entkalkerrückstände zu beseitigen. Füllen Sie ihn dann mit sauberem Wasser.

- ▶ Setzen Sie den mit sauberem Wasser gefüllten Tank wieder ein. „SPÜLEN BITTE BESTÄTIGEN“ wird erneut angezeigt.
- ▶ Drücken Sie die Sensortaste OK (B9) nochmal.
- ▶ Heißes Wasser fließt aus dem Auslauf in den Behälter darunter und „SPÜLEN“ wird angezeigt.
- ▶ Warten Sie, bis „SPÜLEN BEENDET BITTE BESTÄTIGEN“ angezeigt wird.
- ▶ Drücken Sie das OK Symbol (B9).
- ▶ „ENTKALKEN BEENDET“ wird angezeigt, dann „TANK FÜLLEN“. Füllen Sie den Tank erneut mit sauberem Wasser.
- ▶ Das Entkalkungsprogramm ist nun beendet und das Gerät ist wieder für die Zubereitung von Kaffee bereit.
- ▶ **Hinweis:** Wird der Entkalkungszyklus vorzeitig abgebrochen, erscheint im Display weiterhin die Meldung ENTKALKEN und das Programm muss wieder von vorn begonnen werden.



WICHTIG: Wird das Gerät nicht entkalkt, erlischt die Garantie.

Zurücksetzen auf die Werkseinstellungen

Wenn Sie die Originalwerte ändern, können die Werkseinstellungen folgendermaßen zurückgesetzt werden:

- ▶ Drücken Sie das ≡ Symbol (B2), um das Menü aufzurufen und dann die Symbole Δ ▽ (B7) und (B8), bis „ZURÜCKSETZEN AUF WERKSEINSTELLUNGEN“ erscheint.
- ▶ Drücken Sie das OK Symbol (B9) und das Gerät zeigt „ZURÜCKSETZEN AUF WERKSEINSTELLUNGEN BITTE BESTÄTIGEN“.
- ▶ Drücken Sie das OK Symbol (B9), um auf die Werkseinstellungen zurückzusetzen.

Statistik

- ▶ Hier werden Statistiken zur Maschine angezeigt. Zum Anzeigen gehen Sie folgendermaßen vor:
- ▶ Drücken Sie das ≡ Symbol (B2), um das Menü aufzurufen und dann die Symbole Δ ▽ (B7) und (B8), bis „STATISTIK“ erscheint.
- ▶ Drücken Sie die Sensortaste OK (B9).
- ▶ Drücken Sie die Symbole Δ ▽ (B7) und (B8) um Folgendes zu überprüfen:
 - Wie viele Kaffees und Cappuccinos zubereitet wurden.
 - Wie oft die Maschine entkalkt wurde.
 - Die Gesamtzahl der abgegebenen Liter Wasser.
- ▶ Drücken Sie das Symbol ↵ (B6) einmal, um die Funktion zu verlassen, oder zwei Mal, um das Menü zu verlassen.

Signalton

Wenn Sie ein Symbol auf dem Gerätedisplay berühren oder Zubehörteile einsetzen/entfernen, ist ein Signalton zu hören. Diesen können Sie aktivieren oder deaktivieren.



Der Signalton ist standardmäßig aktiv.

- ▶ Drücken Sie die Sensortaste \equiv (B2), um das Menü aufzurufen, und drücken Sie dann die Sensortasten Δ ∇ (B7) und (B8) bis AKUSTISCHES WARNUNG angezeigt wird.
- ▶ Drücken Sie die Sensortaste $\circ\kappa$ (B9).
- ▶ „SIGNALTON BITTE BESTÄTIGEN“ wird angezeigt.
- ▶ Drücken Sie das \curvearrowright Symbol (B6), um den Signalton zu deaktivieren, oder das X Symbol $\circ\kappa$ (B9), um ihn zu aktivieren.
- ▶ Drücken Sie die Sensortaste \curvearrowright (B6) um das Menü zu verlassen.

Kontrast

Gehen Sie zum Erhöhen oder Verringern des Displaykontrasts folgendermaßen vor:

- ▶ Drücken Sie die Sensortaste \equiv (B2) um das Menü aufzurufen, und drücken Sie dann die Sensortasten Δ ∇ (B7) und (B8) bis KONTRAST angezeigt wird.
- ▶ Drücken Sie die Sensortaste $\circ\kappa$ (B9).
- ▶ Drücken Sie die Sensortasten Δ ∇ (B7) und (B8) bis der gewünschte Displaykontrast erreicht ist. In der Verlaufsleiste wird der gewählte Kontrast angezeigt.
- ▶ Drücken Sie die Sensortaste $\circ\kappa$ (B9) zur Bestätigung.
- ▶ Drücken Sie die Sensortaste \curvearrowright (B6) einmal, um die Funktion zu beenden, oder zweimal, um das Menü zu verlassen.

INSTALLATION

Kontrollen nach dem Transport

Nehmen Sie das Gerät aus der Verpackung und vergewissern Sie sich, dass es vollständig und unbeschädigt ist und alle Zubehörteile vorhanden sind. Verwenden Sie das Gerät nicht, wenn sichtbare Beschädigungen vorliegen. Wenden Sie sich an den Kundendienst.

Installation des Geräts



WICHTIG

- ▶ "Die Installation muss von einem qualifizierten Techniker und im Einklang mit den im Installationsland geltenden Vorschriften durchgeführt werden (siehe Einbau).
- ▶ Verpackungsmaterial (Plastikbeutel, Styropor usw.) kann für Kinder gefährlich werden und darf daher nicht in die Hände von Kindern gelangen.
- ▶ Bauen Sie das Gerät nicht an einer Stelle ein, an der die Temperatur auf 0 °C oder darunter sinken kann.
- ▶ Stellen Sie die Wasserhärte möglichst bald wie in den Anweisungen im Abschnitt „Wasserhärte“ erläutert ein.

Anschließen des Geräts



GEFAHR!

- ▶ Vergewissern Sie sich, dass die Spannung des Stromnetzes der auf dem Typenschild angegebenen Spannung entspricht.
- ▶ Schließen Sie das Gerät an eine ordnungsgemäß geerdete Netzsteckdose mit einem Mindestnennstrom von 10 A an.
- ▶ Wenn die Netzsteckdose nicht mit dem Stecker am Gerät übereinstimmt, lassen Sie die Steckdose von einem qualifizierten Fachmann durch einen geeigneten Typ ersetzen.
- ▶ Zur Einhaltung der Sicherheitsrichtlinien muss ein allpoliger Schalter mit einem Mindestkontaktabstand von 3 mm installiert werden.
- ▶ Verwenden Sie keine Mehrfachsteckdosen oder Verlängerungskabel.



WICHTIG: Sicherheitsabschaltvorrichtungen müssen entsprechend den Installationsvorschriften des betreffenden Landes in die Stromversorgung integriert werden.

Einbau-Installation:

- ▶ Bitte beachten Sie die Mindesteinbaumaße für einen ordnungsgemäßen Einbau des Geräts. (Abbildung 1, 2 and 3).
- ▶ Die Kaffeemaschine ist auf den Einbau in einen Hochschrank ausgelegt, der mit handelsüblichen Konsolen fest an der Wand zu befestigen ist.



Abb. 1



Abb. 2

! WICHTIG

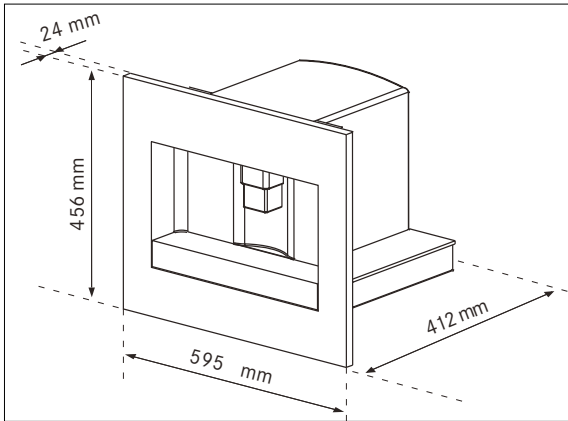
Alle Installations- oder Wartungsarbeiten müssen durchgeführt werden, wenn das Gerät von der Stromversorgung getrennt ist.

Küchenmöbel, die in direktem Kontakt mit dem Gerät stehen, müssen hitzebeständig sein (mind. 65 °C).

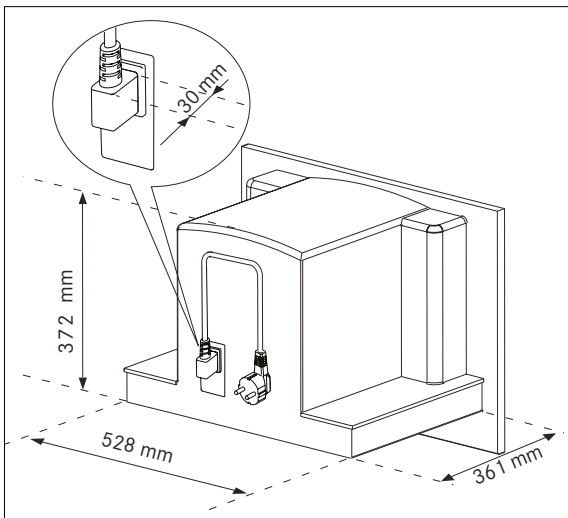
Lassen Sie einen Spalt am Boden des Schrank, um eine korrekte Belüftung zu gewährleisten (siehe Abmessungen in Abbildung 3).



Abb. 3

- ▶ Positionieren Sie die Schienen an den Schrankseiten wie in Abbildung 4 gezeigt. Schrauben Sie diese mit den mitgelieferten Schrauben fest. Dann ziehen Sie die Schienen vollständig heraus. Falls die Kaffeemaschine über einer Wärmeschublade installiert wird, verwenden Sie die Oberseite als Referenz zum Positionieren der Schienen. In diesem Fall gibt es keine Oberfläche, auf der die Schienen aufliegen können.

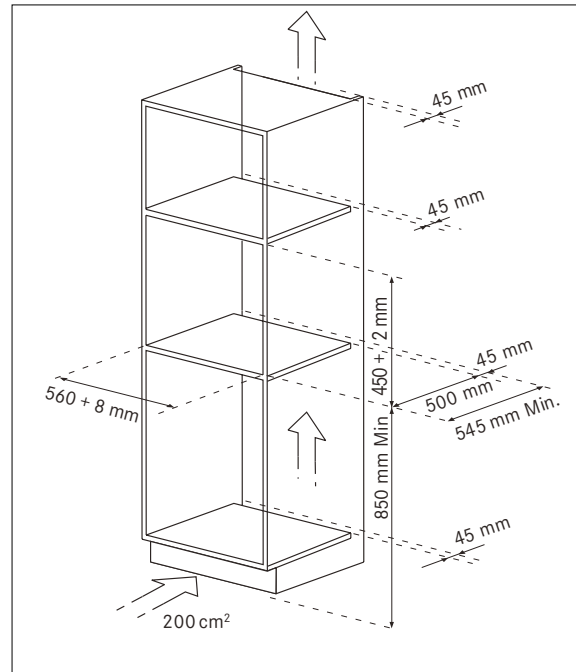

Abb. 4

- Positionieren Sie das Gerät auf den Schienen und achten Sie darauf, dass das Gehäuse ordnungsgemäß auf den Stiften sitzt. Schrauben Sie es dann mit den mitgelieferten Schrauben fest (Abb. 5). Muss die Höhe des Geräts korrigiert werden, verwenden Sie dazu die mitgelieferten Distanzscheiben.

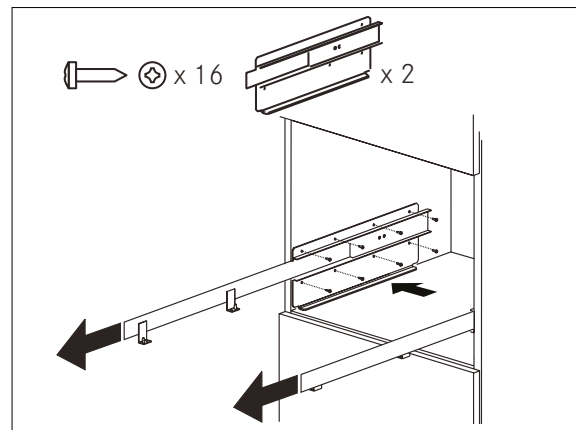

Abb. 5

- Befestigen Sie das Netzkabel mit dem Clip (Abb. 6). Das Netzkabel muss ausreichend lang sein, damit das Gerät zum Füllen des Kaffeebohnenbehälters aus dem Schrank gezogen werden kann.

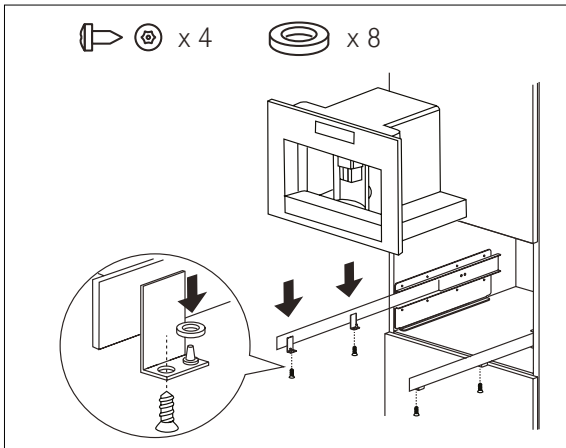

Abb. 6

! WICHTIG

- Das Gerät muss gemäß den gesetzlichen Bestimmungen geerdet werden.
- Die elektrischen Anschlüsse sind von einer Elektrofachkraft entsprechend den Anweisungen herzustellen.
- If necessary, correct alignment of the appliance
Korrigieren Sie gegebenenfalls die Ausrichtung des Geräts, indem Sie die mitgelieferten Distanzscheiben unter oder an den Seiten der Halterung anbringen (Abb. 7).

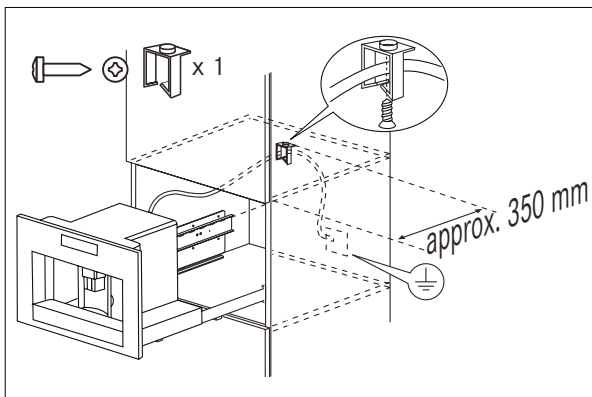

Abb. 7

- Die Platte für die Schienenbefestigung muss eine Dicke haben, die für die mitgelieferten Befestigungsschrauben geeignet ist.
- Die Platte muss aus einem Material bestehen, welches das Gewicht des Geräts tragen kann (circa 25 kg).

BEDIENUNG

Inbetriebnahme

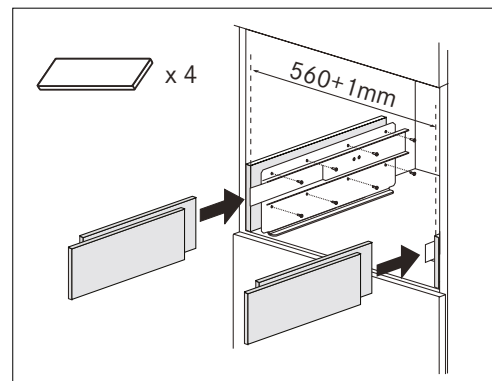
! WICHTIG

- Das Gerät wurde bereits im Werk unter Verwendung von Kaffee getestet. Daher befinden sich Spuren von Kaffee im Mahlwerk. Das ist normal.
- Stellen Sie die Wasserhärte möglichst bald wie in den Anweisungen im Abschnitt „Wasserhärte“ erläutert ein.
- Schließen Sie das Gerät ans Stromnetz an.
- Stellen Sie die gewünschte Sprache ein.

- ▶ Zum Einstellen der Sprache verwenden Sie die Symbole \triangle ∇ (B7 und B8) um die gewünschte Sprache auszuwählen (Abb. 9). Wenn die Meldung „DRÜCKEN SIE OK, UM DEUTSCH AUSZUWÄHLEN“ angezeigt wird, drücken Sie 3 Sekunden lang das OK Symbol (B9) (Abb. 10), bis „DEUTSCH INSTALLIERT“ angezeigt wird.
- ▶ Wenn Sie die falsche Sprache einstellen, gehen Sie wie in den Anweisungen im Abschnitt „Sprache“ erläutert vor. Wenn Ihre Sprache nicht verfügbar ist, wählen Sie eine der angezeigten Sprachen aus. Die Anweisungen beziehen sich auf die deutsche Version. Befolgen Sie dann die Anweisungen im Display.



Abb. 9



Abb. 10

- ▶ Nach 5 Sekunden zeigt das Gerät "FILL TANK" an.
- ▶ Nehmen Sie den Wassertank heraus (Abb. 11), spülen Sie ihn aus und füllen Sie frisches Wasser bis höchstens zur Linie MAX ein. Schieben Sie den Wassertank wieder bis zum Anschlag hinein. Im Tank kann ein Wasserenthärterfilter installiert werden (Abb. 37).

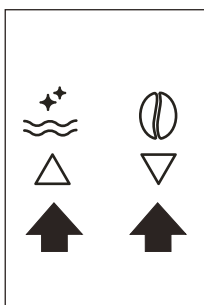

Abb. 11

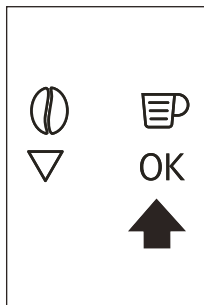

Abb. 37

- ▶ Stellen Sie eine Tasse unter den Heißwasserauslauf (Abb. 12). Wenn der Heißwasserauslauf nicht eingesetzt ist:
 - im Display erscheint "WASSERAUSLAUF EINSETZEN".
 - Befestigen Sie es, wie in Abbildung 13 gezeigt
 - Im Display erscheint: "HEISSWASSER OK DRÜCKEN".
- ▶ Drücken Sie die Sensortaste OK (B9) (Abb. 10). Nach wenigen Sekunden tritt am Auslauf etwas Wasser aus.

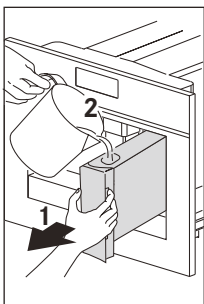

Abb. 12

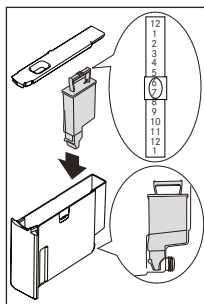

Abb. 13

- ▶ Das Gerät zeigt nun "GERÄT SCHALTET AUS... BITTE WARTEN" an und schaltet sich aus.
- ▶ Ziehen Sie das Gerät an den Griffen heraus (Abb. 14). Öffnen Sie den Deckel und füllen Sie Kaffeebohnen in den Behälter. Schließen Sie dann den Deckel und schieben Sie das Gerät hinein.

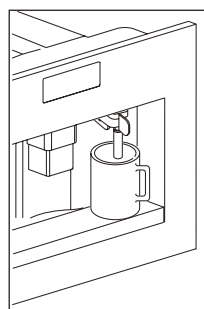

Abb. 14

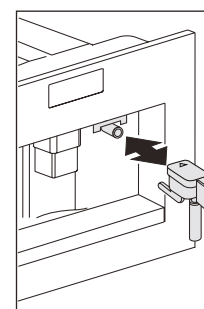
Die Kaffeemaschine ist jetzt betriebsbereit.

! WICHTIG

- ▶ Füllen Sie nie vorgemahlene Kaffee, gefriergetrockneten Kaffee, karamellisierte Bohnen oder Sonstiges ein, die das Gerät beschädigen könnten.
- ▶ Bei der Inbetriebnahme erreicht das Gerät erst nach dem Aufbrühen von 4-5 Tassen Kaffee und 4-5 Tassen Cappuccino eine gute Qualität.
- ▶ Immer wenn Sie die Kaffeemaschine am Hauptschalter (A23), einschalten, führt das Gerät eine EIGENDIAGNOSE aus und schaltet sich dann aus. Um es wieder einzuschalten, drücken Sie die Ein-/Standby-Taste (A7) (siehe Seite 34).

Installieren des Filters

Einige Modelle sind mit einem Wasserenthärtungsfilter zur Verbesserung der Qualität des verwendeten Wassers und zur Verlängerung der Lebensdauer des Geräts ausgestattet.

Zum Installieren gehen Sie folgendermaßen vor:

- ▶ Entnehmen Sie den Filter (A9) aus der Verpackung (siehe Seite 34).
- ▶ Verschieben Sie den Datumsanzeiger (siehe Abb. 37), bis die Nutzungsmonate angezeigt werden.



Abb. 37

! WICHTIG

- Der Filter hält bei normaler Verwendung des Geräts etwa zwei Monate.
- Wenn die Kaffeemaschine bei installiertem Filter nicht verwendet wird, hält er maximal drei Wochen.
- Füllen Sie den Tank mit wenig Wasser, bis zu dem in der Abbildung gezeigten Stand:

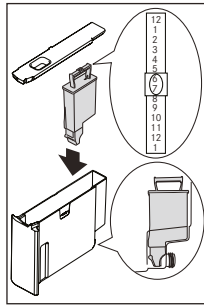
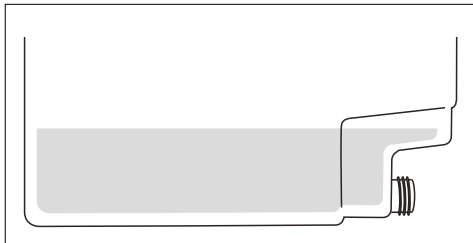

- ▶ Setzen Sie den Filter in den Wassertank ein und drücken Sie, bis er den Boden des Tanks berührt. (Abb. 37); Setzen Sie den Heißwasserauslauf ein.
- ▶ Füllen Sie den Wassertank und setzen Sie ihn in die Kaffeemaschine ein. Dann setzen Sie den Heißwasserauslauf (C7) ein (siehe Seite 34).
- ▶ Stellen Sie einen Behälter unter den Auslauf (mind. Fassungsvermögen: 100 ml).
- ▶ Drücken Sie das ≡ Symbol (B2), um das Menü aufzurufen.
- ▶ Drücken Sie die Symbole Δ ▽ (B7) und (B8), bis „FILTER INSTALLIEREN“ angezeigt wird.
- ▶ Drücken Sie das OK Symbol (B9).
- ▶ Es erscheint die Meldung „FILTER INSTALLIEREN BITTE BESTÄTIGEN“.
- ▶ Drücken Sie das OK Symbol (B9), um die Auswahl zu bestätigen (oder ↵ (B6) um abzubrechen). „HEISSWASSER OK DRÜCKEN“ wird angezeigt.
- ▶ Drücken Sie erneut das Symbol OK (B9). Das Gerät beginnt Heißwasser abzugeben und die Meldung „BITTE WARTEN...“ erscheint.
- ▶ Wenn die Ausgabe stoppt, zeigt das Gerät automatisch erneut die eingestellten Grundmodi an.

! WICHTIG

- Das Gerät kann verlangen, dass der Vorgang mehrmals wiederholt wird, bis die Luft vollständig aus dem Wasserkreislauf beseitigt ist.

Ersetzen des Filters („Filter zurücksetzen“)

Wenn „FILTER ERSETZEN“ nach 2-monatiger Verwendung (siehe Datumsanzeiger) erscheint, muss der Filter ersetzt werden:

- ▶ Entfernen Sie den verbrauchten Filter.
- ▶ Entnehmen Sie den neuen Filter aus der Verpackung.
- ▶ Verschieben Sie Zeiger des Datumsanzeigers (siehe Abb. 37), bis die Nutzungsmonate angezeigt werden (der Filter hält etwa 2 Monate).
- ▶ Setzen Sie den Filter in den Wassertank ein und drücken Sie, bis er den Boden des Tanks berührt (siehe Abb. 37).
- ▶ Füllen Sie den Wassertank und setzen Sie ihn in die Kaffeemaschine ein. Dann setzen Sie den Heißwasserauslauf (C7) ein (siehe Seite 34).



Abb. 37

- ▶ Stellen Sie einen Behälter unter den Auslauf (mind. Fassungsvermögen: 100 ml).
- ▶ Drücken Sie die Sensortaste ≡ (B2) um das Menü aufzurufen.
- ▶ Drücken Sie die Δ ▽ Symbole (B7) und (B8), bis „FILTER ZURÜCKSETZEN“ angezeigt wird.
- ▶ Drücken Sie die Sensortaste OK (B9).
- ▶ Es erscheint die Meldung „FILTER RÜCKSETZEN BESTÄTIGEN“.
- ▶ Drücken Sie das Symbol OK (B9), um die Auswahl zu bestätigen ((oder (B6) um abzubrechen). „HEISSWASSER OK DRÜCKEN“ wird angezeigt.
- ▶ Drücken Sie die Sensortaste OK (B9) nochmal.
- ▶ Das Gerät beginnt Heißwasser abzugeben und die Meldung „BITTE WARTEN...“ erscheint.
- ▶ Wenn die Ausgabe stoppt, zeigt das Gerät automatisch erneut die eingestellten Grundmodi an.

Entfernen des Filters

Um das Gerät ohne Filter zu verwenden, müssen Sie diesen entfernen und dies dem Gerät folgendermaßen mitteilen:

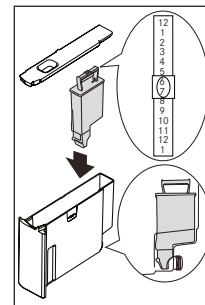
- ▶ Drücken Sie die Sensortaste ≡ (B2) um das Menü aufzurufen.
- ▶ Drücken Sie die Δ ▽ Symbole (B7) und (B8), bis „FILTER INSTALLIEREN*“ angezeigt wird.
- ▶ Drücken Sie die Sensortaste OK (B9).
- ▶ Es erscheint die Meldung „FILTER INSTALLIEREN* BESTÄTIGEN“.
- ▶ Drücken Sie die Sensortaste ↵ (B6).
- ▶ Wenn das Sternchen oben rechts am Display erloschen ist, drücken Sie ↵ (B6), um das Menü zu verlassen.

! WICHTIG: Verwenden sie nur vom hersteller empfohlene filter. Die verwendung ungeeigneter filter könnte das gerät beschädigen.

Einschalten und Aufheizen

Bei jedem Einschalten führt das Gerät einen automatischen Vorheiz- und Spülzyklus aus, der nicht unterbrochen werden kann. Das Gerät ist erst nach Beendigung dieses Zyklus verwendungsbereit.

⚡ VERBRENNUNGSGEFAHR!

Während des Spülens fließt ein wenig heißes Wasser aus den Kaffeerausläufen.

- ▶ Zum Einschalten des Geräts drücken Sie die Ein-/Aus/Standby-Taste (A7) (siehe Seite 34). Die Meldung „AUFHEIZEN... BITTE WARTEN“ erscheint.
- ▶ Wenn das Aufheizen beendet ist, wechselt die Meldung auf „SPÜLEN“.
- ▶ Das Gerät hat die Betriebstemperatur erreicht, wenn die Meldung „MITTLERE TASSE NORMALE STÄRKE“ angezeigt wird.
- ▶ Wird innerhalb von etwa 2 Minuten kein Symbol gedrückt, wird die Uhrzeit (sofern eingestellt, siehe Abschnitt „Einstellen der Uhrzeit“) angezeigt.
- ▶ Wenn die Uhrzeit nicht eingestellt wurde, zeigt das Gerät die letzten eingestellten Funktionen an.
- ▶ Wird ein beliebiges Symbol gedrückt, erscheint wieder „MITTLERE TASSE NORMALE STÄRKE“. Das Gerät ist wieder für die Kaffeebereitung bereit.

Kaffeebereitung mit Kaffeebohnen

- ▶ Das Gerät ist auf die Zubereitung von normalem Kaffee voreingestellt. Sie können es aber auch so einstellen, dass der Kaffee sehr mild, mild, stark oder sehr stark ausfällt. Zudem gibt es eine

Option für vorgemahlene Kaffee (fertig gekauftes Kaffeepulver). Zum Auswählen der gewünschten Einstellung drücken Sie mehrmals die Sensortaste Ⓟ (B4) (Abb. 15). Die ausgewählte Kaffeestärke wird angezeigt.



Abb. 15

- ▶ Für 1 Tasse Kaffee stellen Sie 1 Tasse (Abb. 16), für 2 Tassen Kaffee stellen Sie 2 Tassen unter die Ausläufe. (Abb. 16). Senken Sie die Ausläufe so weit wie möglich in Richtung Tasse ab, um einen Kaffee mit mehr Crema zu bereiten (Abb. 17).



Abb. 16

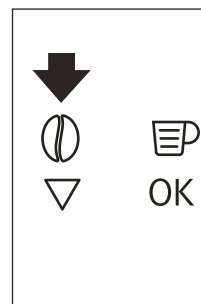

Abb. 17

- ▶ Drücken Sie das Symbol (B5) (Abb. 18), um den Kaffeetyp auszuwählen: Espresso, kleine Tasse, mittlere Tasse, große Tasse, Becher. Drücken Sie die Sensortaste ☐ (B10) (Abb. 19), wenn Sie eine Tasse Kaffee, bzw. die Sensortaste ☐☐ (B11) (Abb. 20) wenn sie zwei Tassen Kaffee zubereiten wollen. Das Gerät mahlt die Kaffeebohnen und der Kaffee wird in die Tasse ausgegeben. Wenn die eingestellte Menge Kaffee ausgegeben wurde, stoppt das Gerät die Abgabe automatisch und der Kaffeesatz fällt in den Kaffeesatzbehälter.

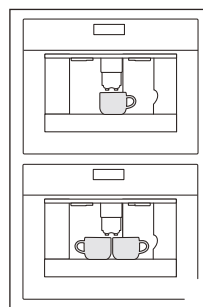

Abb. 18

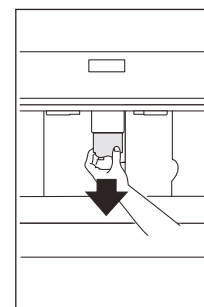

Abb. 19

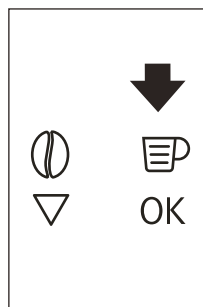

Abb. 20

- ▶ Nach wenigen Sekunden ist das Gerät wieder betriebsbereit.
- ▶ Zum Ausschalten des Geräts drücken Sie die Ein-/Standby-Taste (A7) (siehe Seite 34). (Vor dem Ausschalten führt das Gerät einen automatischen Spülzyklus aus. Seien Sie vorsichtig, damit Sie sich nicht verbrühen.

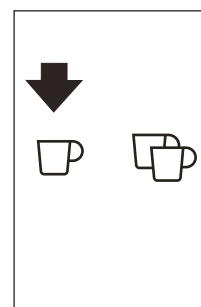
Hinweis: Wenn der Kaffee tropfenweise oder gar nicht ausgegeben wird, siehe Abschnitt „Einstellen des Mahlwerks“.

Hinweis: Wenn der Kaffee zu schnell ausgegeben wird und die Crema nicht zufriedenstellend ist, siehe Abschnitt „Einstellen des Mahlwerks“.

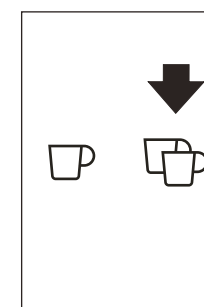
Tipps für heißeren Kaffee

- Wenn Sie das Gerät einschalten und eine kleine Tasse Kaffee (weniger als 60 mL) bereiten möchten, die Tasse durch Ausspülen mit heißem Wasser vorwärmen.
- Wenn andererseits mehr als 2-3 Minuten vergangen sind, seitdem der letzte Kaffee bereitet wurde, müssen Sie die Brühgruppe durch Drücken des Symbols ☼ (B3) vorheizen, bevor Sie einen weiteren Kaffee anfordern. Lassen Sie das Wasser in die Tropfschale darunter ablaufen. Oder füllen Sie es in die Tasse für den Kaffee, um diese vorzuwärmen, und schütten Sie es dann weg.
- Verwenden Sie keine zu dicken Tassen, es sei denn, sie werden vorgewärmt, da diese zu viel Wärme absorbieren.
- Wärmen Sie die Tassen durch Ausspülen mit heißem Wasser vor.
- Die Kaffeeausgabe kann jederzeit durch erneutes Drücken des zuvor gewählten Symbols unterbrochen werden, das während des Vorgangs weiterhin leuchtet.
- Sobald die Ausgabe beendet ist, drücken Sie innerhalb von 3 Sekunden nach Beendigung der Ausgabe das zuvor gewählte Symbol, um die Kaffeemenge in der Tasse zu erhöhen.
- Wenn im Display die Meldung TANK FÜLLEN angezeigt wird, müssen Sie den Tank füllen. Andernfalls kann das Gerät keinen Kaffee zubereiten. Es ist normal, dass sich noch etwas Wasser im Wassertank befindet, wenn die Meldung angezeigt wird.

Leeren des Kaffeesatzbehälters

Das Gerät zählt die Anzahl der zubereiteten Kaffees. Nach jeweils 14 Einzeltassen oder 7 Doppeltassen Kaffee erscheint im Display SATZBEHÄLTER LEEREN. Selbst, wenn er nicht voll ist, wird 72 Stunden nach Ausgabe des ersten Kaffees die Meldung für Satzbehälter leeren angezeigt. Damit die 72 Stunden korrekt berechnet werden, darf das Gerät nie mit Hauptschalter auf Position 0 ausgeschaltet werden.

- ▶ Ziehen Sie zum Reinigen des Behälters am Kaffeeauslauf, um die Serviceklappe vorne zu öffnen (Abb. 23), nehmen Sie die Tropfschale heraus (Abb. 24) und leeren und reinigen Sie sie (Abb. 39).
- ▷ Ziehen Sie die Tropfschale beim Reinigen unbedingt immer ganz heraus.



Abb.23



Abb.24

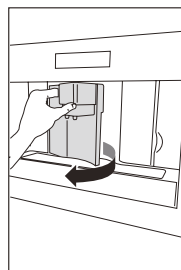

Abb.39

! ACHTUNG: Immer, wenn Sie die Tropfschale herausziehen, MUSS auch der Kaffeesatzbehälter geleert werden. Andernfalls kann das Gerät verstopft werden.

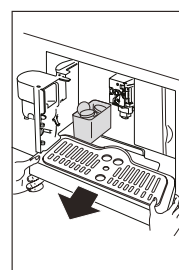
Hinweis: Nehmen Sie auf keinen Fall den Wassertank heraus, solange das Gerät Kaffee ausgibt.

- ▶ Wenn sie entfernt ist, kann der Kaffee nicht zubereitet werden, und auf dem Gerät werden „ZU FEIN GEMAHLEN MAHLWERK EINSTELLEN + OK DRÜCKEN“ und dann „TANK FÜLLEN“ angezeigt.
- ▶ Prüfen Sie den Wasserfüllstand im Tank und setzen Sie diesen wieder in das Gerät ein.

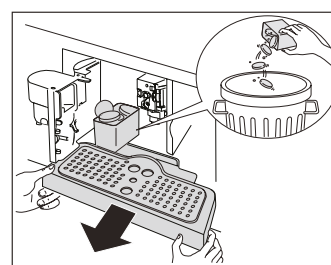
- ▶ Für die erneute Verwendung des Geräts setzen Sie den Heißwasserauslauf ein (Abb. 13), sofern er sich noch nicht in Position befindet und drücken das ☒ Symbol (B9). Im Display erscheint: HEISSWASSER OK DRÜCKEN. Drücken Sie das ☒ Symbol (B9) innerhalb ein paar Sekunden und lassen Sie etwa 30 Sekunden lang Wasser aus dem Auslauf laufen. Wenn die Ausgabe stoppt, werden die Grundmodi wieder angezeigt.



Abb. 13

! ACHTUNG: Die Kaffeemaschine kann verlangen, dass der Vorgang mehrmals wiederholt wird, bis die Luft vollständig aus dem Wasserkreislauf beseitigt ist.

! ACHTUNG: Wird dieser Vorgang nicht korrekt ausgeführt oder die Maschine wird ausgeschaltet, können die Grundmodi angezeigt werden, obwohl das Problem tatsächlich noch besteht.

Ändern der Kaffeemenge

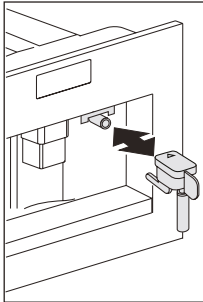
Das Gerät ist werkseitig so voreingestellt, dass automatisch folgende Kaffeemengen ausgegeben werden können:

- Espresso
- kleine Tasse
- mittlere Tasse
- große Tasse
- Becher

Gehen Sie zum Ändern der Mengen folgendermaßen vor:

- ▶ Drücken Sie das ☰ Symbol (B2), um das Menü aufzurufen (Abb. 22). Drücken Sie die Symbole △ ▽ (B7) und (B8) (Abb. 9), bis „KAFFEE PROGRAMMIEREN“ angezeigt wird.



Abb. 22



Abb. 9

- ▶ Drücken Sie die Sensortaste ☒ (B9).
- ▶ Wählen Sie den Kaffeetyp, den Sie ändern möchten, durch Drücken der Symbole (B7) und (B8).
- ▶ Drücken Sie das ☒ Symbol (B9) zur Bestätigung des Kaffeetyps, den Sie bereiten möchten.
- ▶ Ändern Sie mit den Symbolen △ ▽ (B7) und (B8) die Kaffeemenge. Der Fortschrittsbalken zeigt die gewählte Kaffeemenge.
- ▶ Drücken Sie erneut das ☒ Symbol (B9), um zu bestätigen (oder das ↶ Symbol (B6) um den Vorgang abzubrechen).
- ▶ Drücken Sie zweimal das Symbol ↶ (B6) (Abb. 25), um das Menü zu verlassen.

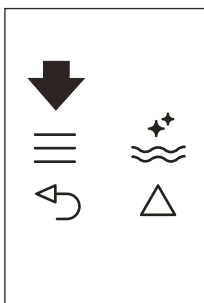

Abb. 25

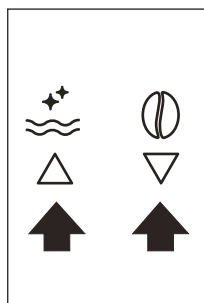
Das Gerät ist nun mit den neuen Einstellungen neu programmiert und ist bereit.

Einstellen des Mahlwerks

Das Mahlwerk wird werkseitig voreingestellt und sollte keine Einstellung erfordern. Sollten Sie dennoch nach der Zubereitung der ersten Kaffees feststellen, dass die Ausgabe entweder zu schnell oder zu langsam erfolgt (tropfenweise), kann dies über den Einstellknopf für den Mahlgrad korrigiert werden (Abb. 21).

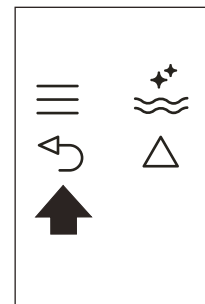

Abb. 21

! ACHTUNG: Der Einstellknopf für den Mahlgrad darf nur bei laufendem Mahlwerk gedreht werden.

- ▶ Für eine langsamere Ausgabe und cremigeren Kaffee drehen Sie um eine Position gegen den Uhrzeigersinn (feiner vorgemahlener Kaffee). Für eine schnellere Ausgabe (nicht tropfenweise) drehen Sie um eine Position im Uhrzeigersinn (gröber vorgemahlener Kaffee) (Abb. 40).

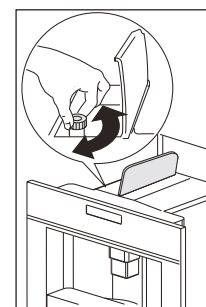

Abb. 40

Zubereiten von Espresso mit vorgemahlenem Kaffee (anstatt Bohnen)

- ▶ Drücken Sie das ☉ Symbol (B4) (Abb. 15) und wählen Sie die Funktion für vorgemahlenen Kaffee.
- ▶ Ziehen Sie das Gerät an den Griffen heraus. (Abb. 14).

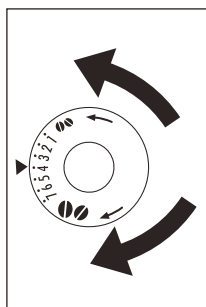

Abb. 15



Abb. 14

- ▶ Klappen Sie den Deckel in der Mitte auf, geben Sie einen Messlöffel vorgemahlenen Kaffee in den Pulverschacht (Abb. 26), schieben Sie das Gerät zurück und gehen Sie wie im Abschnitt „KAFFEEBEREITUNG MIT KAFFEEBOHNEN“ erläutert vor.

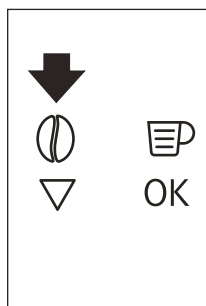

Abb. 19



Abb. 26

- ▶ Durch Drücken der Sensortaste ☉ (B10) (Abb. 19) lässt sich jeweils eine Tasse Kaffee auf einmal aufbrühen.
- ▶ Wenn Sie anschließend wieder zurück zur Kaffeebereitung mit Kaffeebohnen schalten wollen, deaktivieren Sie die Funktion für vorgemahlenen Kaffee mit der Sensortaste ☉ (B4) (Abb. 15).

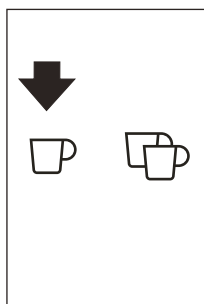
⚠ WICHTIG

- Füllen Sie auf keinen Fall vorgemahlenen Kaffee ein, wenn das Gerät ausgeschaltet ist. Andernfalls könnte sich dieser im Gerät verteilen.
- Füllen Sie auf keinen Fall mehr als 1 Messlöffel voll ein. Andernfalls wird kein Kaffee bereitet.
- Verwenden Sie ausschließlich den mitgelieferten Messlöffel.
- Geben Sie ausschließlich vorgemahlenen Kaffee für Espressomaschinen in den Pulverschacht.
- Wenn Sie mehr als einen Messlöffel vorgemahlenen Kaffee einfüllen und der Pulverschacht verstopft, schieben Sie den Kaffee mit einem Messer nach unten (Abb. 21). Nehmen Sie dann die Brühgruppe heraus und reinigen Sie sie und das Gerät wie im Abschnitt „Reinigung der Brühgruppe“ erläutert.

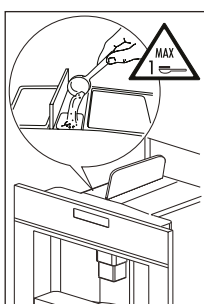

Abb. 21



Abb. 13

Zubereiten von heißem Wasser

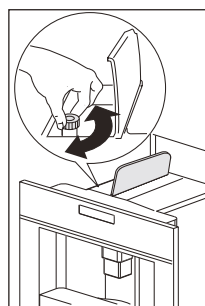
- ▶ Stellen Sie stets sicher, dass das Gerät bereit ist.
- ▶ Stellen Sie sicher, dass der Wasserauslauf eingesetzt und an der Düse angebracht ist (Abb. 13).
- ▶ Stellen Sie einen Behälter unter den Auslauf.
- ▶ Drücken Sie die Sensortaste ☉ (B13) (Abb. 27).
 - Im Display erscheint: "HEISSWASSER OK DRÜCKEN".



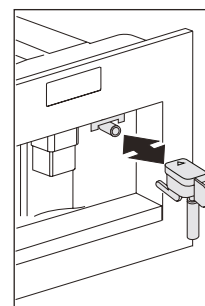

Abb. 27

- ▶ Drücken Sie erneut das OK Symbol (B9) und es wird heißes Wasser aus dem Wasserauslauf in den Behälter unterhalb ausgegeben.
- ▶ Sie sollten Heißwasser nicht länger als jeweils 2 Minuten ausgeben.

- ▶ Zum Unterbrechen drücken Sie das  Symbol (B13) oder das  Symbol (B6).
 - Das Gerät stoppt die Ausgabe, sobald die eingestellte Menge erreicht wird.

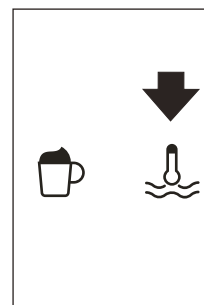
Ändern der Menge an heißem Wasser

Das Gerät ist standardmäßig so eingestellt, dass automatisch 150 ml heißes Wasser ausgegeben werden. Gehen Sie zum Ändern der Mengen folgendermaßen vor:

- ▶ Stellen Sie einen Behälter unter den Heißwasserauslauf. (Abb. 12).







Abb. 12

- ▶ Drücken Sie das  Symbol (B2), um das Menü aufzurufen (Abb. 22) oder drücken Sie die Symbole   (B7) und (B8) (Abb. 9) bis „HEISSWASSER PROGRAMMIEREN“ erscheint.

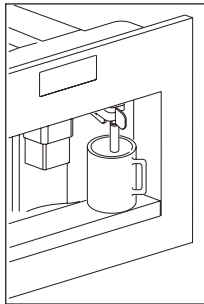

Abb.22



Abb. 9



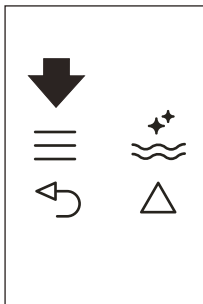



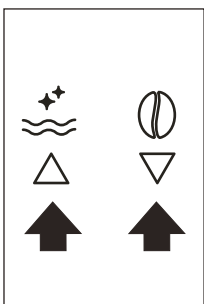

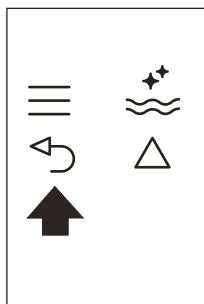

Abb. 25

- ▶ Drücken Sie die Sensortaste  (B9) zur Bestätigung.
- ▶ Wählen Sie die gewünschte Wassermenge durch Drücken der   Symbole (B7) und (B8).
 - Der Fortschrittsbalken zeigt die gewählte Wassermenge.
- ▶ Drücken Sie das  Symbol (B9), um zu bestätigen (oder das  Symbol (B6) um den Vorgang abzubrechen).
- ▶ Drücken Sie die Sensortaste  (B6) (Abb. 25) zweimal, um das Menü zu verlassen.
 - Die eingestellte Menge ist nun gespeichert.

Zubereiten von Cappuccino



Stellen Sie die Kaffeemenge ein, die Sie für die Zubereitung des Cappuccinos in der „Cappuccino programmieren“ Funktion im Menü verwenden möchten.

- ▶ Wählen Sie für den Cappuccino mit der Sensortaste  icon (B4) die gewünschte Stärke aus.
- ▶ Öffnen Sie den Deckel des Milchbehälters.
- ▶ Füllen Sie pro zuzubereitendem Cappuccino etwa 100 ml Milch ein. Füllen Sie auf keinen Fall mehr ein als bis zu Markierung MAX am Behälter (entspricht etwa 750 ml). Verwenden Sie am besten entrahmte oder fettarme Milch bei Kühlschranktemperatur (etwa 5 °C).



Abb. 30



Abb. 31

- ▶ Vergewissern Sie sich, dass der Ansaugschlauch richtig in die Gummischeibe eingesetzt ist (Abb. 31). Schließen Sie dann den Deckel des Milchbehälters.
- ▶ Stellen Sie den Schieber für die Milchschaumqualität (C1) zwischen die auf dem Deckel des Milchbehälters aufgedruckten Worte CAPPUCCINO und CAFFELATTE. Die Milchschaummenge lässt sich durch Bewegen des Schiebers zum Wort CAFFELATTE für einen festeren Schaum einstellen. Durch Bewegen zum Wort CAPPUCCINO erhält man einen luftigeren Schaum (Abb. 41).

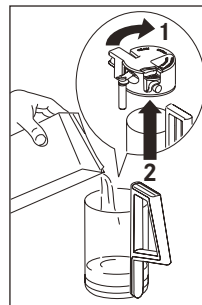

Abb. 41

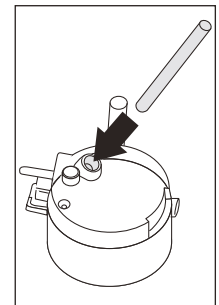
- ▶ Entfernen Sie den Heißwasserauslauf (Abb. 13) und bringen Sie den Milchbehälter an der Düse an (Abb. 32).
- ▶ Positionieren Sie den Milchspender (Abb. 33) und stellen Sie dann eine ausreichend große Tasse unter Kaffeeauslauf und Milchspender.

- ▶ Drücken Sie die Sensortaste ☞ (B12).
"CAPPUCCINO..." wird angezeigt und nach einigen Sekunden wird aufgeschäumte Milch vom Milchspender in die Tasse darunter ausgegeben (die Ausgabe stoppt automatisch).
- ▶ Danach wird der Kaffee ausgegeben.
 - Der Cappuccino ist damit fertig. Süßen Sie ihn nach Belieben und streuen Sie, falls gewünscht, etwas Kakaopulver über den Milchschaum.

Hinweise:

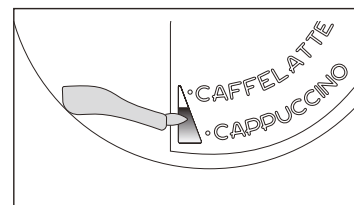
- Bei der Zubereitung von Cappuccino oder Latte macchiato kann die Ausgabe von aufgeschäumter Milch oder Kaffee mit der Sensortaste (B12).
- Wenn die Milch im Behälter beim Aufschäumen ausgeht, nehmen Sie den Behälter heraus und füllen Milch nach. Bringen Sie ihn dann wieder an und drücken Sie die Sensortaste ☞ icon (B12) um die Zubereitung des gewünschten Kaffeegetränks fortzusetzen.
- Folgende Reinigungsarbeiten sollten jedes Mal ausgeführt werden, wenn ein Milchgetränk ausgegeben wird.
- Damit der Milchaufschäumer immer sauber und hygienisch bleibt, reinigen Sie die Leitungen im Milchbehälter jedes Mal, nachdem Sie Kaffeegetränke mit Milch zubereitet haben.
 - CLEAN DRÜCKEN blinkt im Display.
- ▶ Stellen Sie einen Auffangbehälter unter den Milchspender (Abb. 33).
- ▶ Drücken Sie die Reinigungstaste (C3) (siehe Seite 34) am Deckel und halten Sie sie zum Starten der Reinigung mindestens 5 Sekunden lang gedrückt (Abb. 33) .
 - Display erscheint die Meldung "REINIGUNG LÄUFT" über einer Verlaufsleiste.



Abb.13



Abb. 32

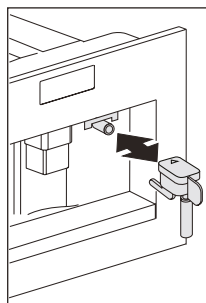

Abb. 33

- ▶ Lassen Sie die Reinigungstaste erst los, wenn die Verlaufsleiste das Ende der Reinigung anzeigt.
 - Wenn Sie die Reinigungstaste loslassen, stoppt die Funktion.

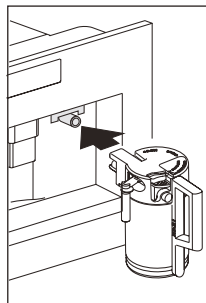
- Nehmen Sie den Milchbehälter nach der Reinigung heraus und stellen Sie ihn in den Kühlschrank. Die Milch sollte nicht länger als 15 Minuten außerhalb des Kühlschranks bleiben. Entfernen Sie den Milchbehälter und reinigen Sie die Dampfduse stets mit einem sauberen Tuch.
- Wenn Sie die Menge an Kaffee oder aufgeschäumter Milch ändern wollen, die das Gerät automatisch in die Tasse ausgibt, gehen Sie wie im Abschnitt „Ändern der Menge an Kaffee und Milch für Cappuccino“ beschrieben vor.

Ändern der Menge an Kaffee und Milch für Cappuccino

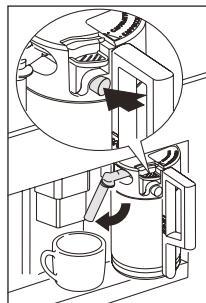
Das Gerät ist standardmäßig so eingestellt, dass ein normaler Cappuccino zubereitet wird. Gehen Sie zum Ändern der Mengen folgendermaßen vor:

Ändern der Menge an Milch

- ▶ Füllen Sie den Behälter bis zum Maximum mit Milch.
- ▶ Drücken Sie das ☰ Symbol (B2)), um das Menü aufzurufen (Abb. 22), dann drücken Sie die Symbole △ ▽ (B7) und (B8) (Abb. 9) bis „CAPPUCCINO PROGRAMMIEREN“ erscheint.



Abb.22



Abb. 25

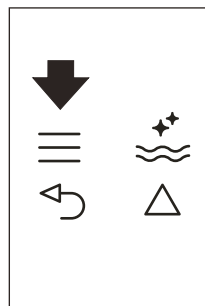

Abb. 9

- ▶ Drücken Sie die Sensortaste OK (B9) zur Bestätigung.
 - "MILCH PROGRAMMIEREN" erscheint
- ▶ Drücken Sie die Sensortaste OK (B9) nochmal.
- ▶ Wählen Sie die gewünschte Milchmenge durch Drücken der △ ▽ Symbole (B7) und (B8).
 - Der Fortschrittsbalken zeigt die gewählte Milchmenge.
- ▶ Drücken Sie das OK Symbol (B9), um zu bestätigen (oder das ↶ Symbol (B6) um den Vorgang abubrechen).
- ▶ Drücken Sie die Sensortaste ↶ (B6) (Abb. 25) zweimal, um das Menü zu verlassen.

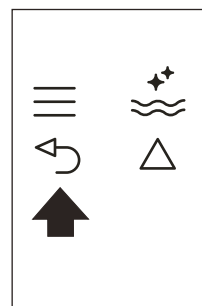
Ändern der Menge an Kaffee

- ▶ Drücken Sie das ≡ Symbol (B2), um das Menü aufzurufen (Abb. 22) oder drücken Sie die Symbole △ ▽ (B7) und (B8) (Abb. 9) bis „CAPPUCCINO PROGRAMMIEREN“ erscheint.
- ▶ Drücken Sie das OK Symbol (B9), um zu bestätigen, dann die Symbole △ ▽ (B7) und (B8) (Abb. 22), bis „KAFFEE F. CAPPUCCINO“ angezeigt wird.
- ▶ Drücken Sie die Sensortaste OK (B9) nochmal.
- ▶ Wählen Sie die gewünschte Kaffeemenge durch Drücken der Symbole △ ▽ (B7) und (B8).
 - Der Fortschrittsbalken zeigt die gewählte Kaffeemenge.
- ▶ Drücken Sie das OK Symbole (B9), um zu bestätigen (oder das ↵ Symbol (B6) um den Vorgang abzubrechen).

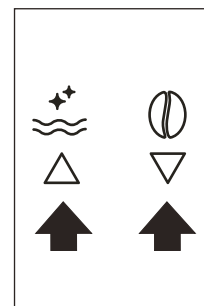
- ▶ Drücken Sie die Sensortaste ↵ (B6) (Abb. 25) zweimal, um das Menü zu verlassen.

Ausschalten des Geräts

Bei jedem Ausschalten führt das Gerät einen automatischen Spülzyklus aus, der nicht unterbrochen werden kann.

 **VERBRENNUNGSGEFAHR!** Während des Spülens fließt ein wenig heißes Wasser aus den Kaffeeausläufen.

Vermeiden Sie den Kontakt mit Wasserspritzern. Zum Ausschalten des Geräts drücken Sie die Ein-Aus/Standby-Taste (A7). Das Gerät führt den Spülzyklus aus und schaltet sich dann aus.

- ▶ Wenn das Gerät über einen längeren Zeitraum nicht benutzt wird, stellen Sie den Hauptschalter (A23) auf der Rückseite des Geräts in die Position 0.

REINIGUNG/INSTANDHALTUNG

 Vor der Reinigung muss das Gerät am Hauptschalter (A23) (siehe Seite 34) usgeschaltet und vom Stromnetz getrennt werden. Tauchen Sie die Kaffeemaschine auf keinen Fall in Wasser ein.

Reinigung der Kaffeemaschine

- ▶ Verwenden Sie zum Reinigen der Kaffeemaschine keine Lösungs- oder Scheuermittel. Ein feuchtes Tuch reicht dazu aus.
- ▶ Spülen Sie auf keinen Fall irgendwelche Teile der Kaffeemaschine in der Geschirrspülmaschine. Die folgenden Teile des Geräts müssen regelmäßig gereinigt werden:
 - Kaffeesatzbehälter (A4)
 - Tropfschale (Fettpfanne) (A14)
 - Wassertank (A12)
 - Kaffeeausläufe (A13)
 - Pulverschacht für vorgemahlene Kaffee (A21)
 - Geräteinnenteile hinter der Serviceklappe (A2)
 - Brühgruppe (A5)

Reinigung des Kaffeesatzbehälters

Wenn SATZBEHÄLTER LEEREN angezeigt wird, muss der Kaffeesatzbehälter geleert und gereinigt werden. Reinigen:

- ▶ Öffnen Sie die Serviceklappe an der Vorderseite des Geräts (Abb. 23), ziehen Sie die Tropfschale heraus (Abb. 24) und reinigen Sie sie.



Abb. 23



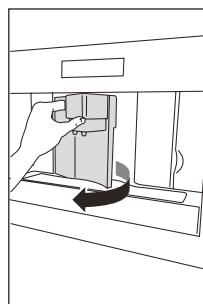

Abb. 24

- ▶ Reinigen Sie den Kaffeesatzbehälter gründlich.

 **WICHTIG:** Der Kaffeesatzbehälter muss bei jedem Herausziehen der Tropfschale geleert werden.

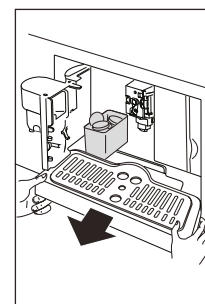
Reinigung der Tropfschale (A14)

 **WICHTIG** Wenn die Tropfschale nicht geleert wird, kann das Wasser darin überlaufen. Dadurch kann das Gerät beschädigt werden. Die Tropfschale ist mit einer Füllstandsanzeige (rot) für das Wasser versehen (Abb. 35). Bevor die Anzeige über den Tassenrost hinausragt, muss die Tropfschale geleert und gereinigt werden.



Abb. 35

So nehmen Sie die Tropfschale (A14) heraus:

- ▶ Öffnen Sie die Serviceklappe (Abb. 23).
- ▶ Nehmen Sie die Tropfschale und den Kaffeesatzbehälter heraus (Abb. 24).

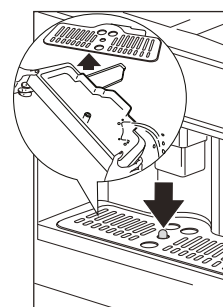

Abb.23



Abb. 24

- ▶ Reinigen Sie die Tropfschale und den Kaffeesatzbehälter (A4).
- ▶ Setzen Sie die Tropfschale und den Kaffeesatzbehälter wieder ein (A4).
- ▶ Schließen Sie die Serviceklappe.

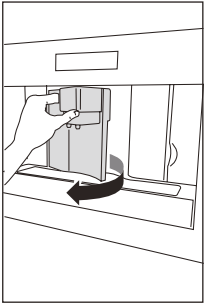
Reinigung des Wassertanks

- ▶ Reinigen Sie den Wassertank (A12) regelmäßig (etwa einmal monatlich) mit einem feuchten Tuch und etwas mildem Spülmittel.
- ▶ Entfernen Sie alle Rückstände des Spülmittels.
- ▶ Mit frischem Trinkwasser füllen.
- ▶ Entleeren Sie den Wassertank, wenn das Gerät über einen längeren Zeitraum nicht benutzt wird (Urlaub usw.).
- ▶ Ersetzen Sie das Wasser, wenn das Gerät mehr als zwei Tage lang nicht benutzt wird.

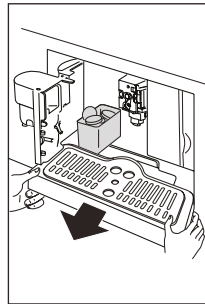
Reinigung der Ausläufe

- ▶ Reinigen Sie die Ausläufe regelmäßig mit einem Schwamm (Abb. 36).
- ▶ Überprüfen Sie regelmäßig, ob die Öffnungen am Kaffeeauslauf verstopft sind. Entfernen Sie etwaige Kaffeerückstände mit einem Zahnstocher (Abb. 34).



Abb.34



Abb. 36

Reinigung des Pulverschachts für vorgemahlene Kaffee

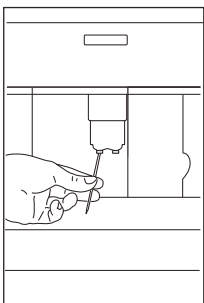
- ▶ Überprüfen Sie regelmäßig (etwa einmal monatlich), ob der Pulverschacht für vorgemahlene Kaffee verstopft ist (Abb. 28).

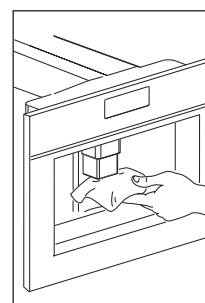

Abb. 28



Abb. 38

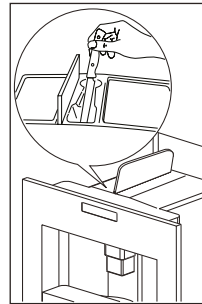

ACHTUNG! Vor der Reinigung muss das Gerät am Hauptschalter (A23) ausgeschaltet und vom Stromnetz getrennt werden. Tauchen Sie die Kaffeemaschine auf keinen Fall in Wasser ein.

Reinigung des Inneren der Kaffeemaschine

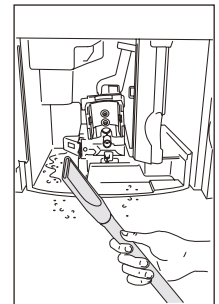
- ▶ Überprüfen Sie regelmäßig (etwa einmal wöchentlich), ob das Geräteinnere verschmutzt ist. Entfernen Sie Kaffeerückstände gegebenenfalls mit einem Schwamm.
- ▶ Entfernen Sie sonstige Rückstände mit einem Staubsauger (Abb. 38).

Brühmodul reinigen

Die Brühgruppe muss wenigstens einmal monatlich gereinigt werden.



WICHTIG: Die Brühgruppe (A5) darf nicht entfernt werden, wenn das Gerät eingeschaltet ist. Wenden Sie keine Kraft an, um die Brühgruppe zu entfernen.

Gehen Sie folgendermaßen vor:

- ▶ Stellen Sie sicher, dass die Kaffeemaschine korrekt ausgeschaltet ist (siehe „Ausschalten des Geräts“).
- ▶ Öffnen Sie die Serviceklappe (Abb. 23).
- ▶ Nehmen Sie die Tropfschale und den Kaffeesatzbehälter heraus (Abb. 24).



Abb. 23



Abb. 24

- ▶ Drücken Sie die beiden roten Entriegelungstasten nach innen und ziehen Sie gleichzeitig die Brühgruppe heraus. (Abb. 39).

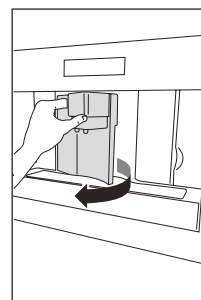

Abb.39

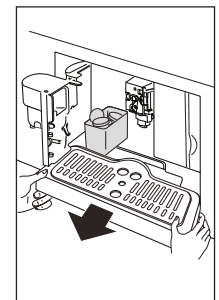
! WICHTIG: Reinigen Sie die Brühgruppe nicht mit Spülmittel. Andernfalls würde das Schmiermittel im Kolben mit ausgewaschen.

- ▶ Legen Sie die Brühgruppe etwa 5 Minuten in Wasser und spülen Sie sie dann aus.
- ▶ Setzen Sie die Brühgruppe (A5) nach der Reinigung wieder ein. Schieben Sie sie dazu auf die Halterung und den Stift unten im Geräteinneren und drücken Sie dann auf PUSH, bis sie mit einem Klicken einrastet (Abb. 42).

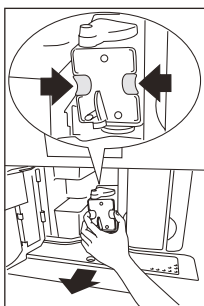

Abb. 42

Hinweis: Wenn sich die Brühgruppe nur schwer einsetzen lässt, drücken Sie sie erst von oben und unten her fest zusammen, sodass sie besser passt (Abb. 43).

- ▶ Stellen Sie sicher, dass die beiden rote Knöpfe nach dem Einsetzen wieder herausgesprungen sind (Abb. 44).

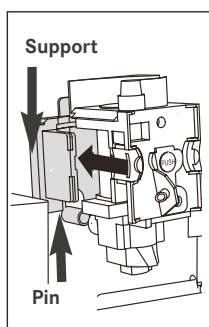

Abb. 43



Abb. 44

- ▶ Setzen Sie die Tropfschale und den Kaffeesatzbehälter wieder ein.
- ▶ Schließen Sie die Serviceklappe.

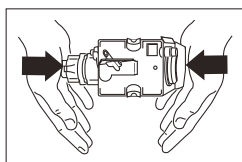
Reinigung des Milchbehälters

Reinigen Sie den Ansaugschlauch jedes Mal, wenn Sie im Milchbehälter Milch zubereitet haben. Wenn noch Milch im Behälter ist, stellen Sie ihn so schnell wie möglich wieder zurück in den Kühlschrank. Reinigen Sie den Milchbehälter nach jedem Gebrauch wie im Abschnitt „Zubereiten von Cappuccino“ erläutert.

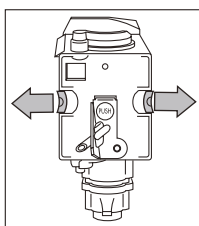
Hinweis: Alle Teile können im oberen Korb der Geschirrspülmaschine gereinigt werden.

- ▶ Drehen Sie den Deckel des Milchbehälters im Uhrzeigersinn und nehmen Sie ihn ab.
- ▶ Nehmen Sie Milchspender und Ansaugschlauch ab. (Abb. 45).



Abb. 45

Nehmen Sie den Schieber für die Milchschaumqualität ab, indem Sie ihn herausziehen.

- ▶ Spülen Sie alle Bauteile gründlich in heißem Wasser mit mildem Spülmittel. Achten Sie darauf, dass in den Öffnungen (Abb. 46) und der Kerbe (G) am kleineren Ende des Schiebers für die Milchschaumqualität (F) keine Milchrückstände zurückbleiben (Abb. 47).

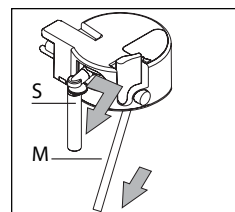

Abb. 46



Abb. 47

- ▶ Achten Sie darauf, dass Ansaugschlauch und Milchspender nicht durch Milchrückstände verstopft sind.
- ▶ Setzen Sie den Schieber für die Milchschaumqualität, den Milchspender und den Ansaugschlauch wieder ein.
- ▶ Bringen Sie den Deckel des Milchbehälters wieder an.

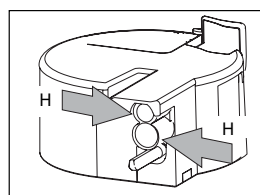
MELDUNGEN

MESSAGE	BEDEUTUNG	MASSNAHME
TANK FÜLLEN	Der Wassertank ist leer oder wurde nicht ordnungsgemäß eingesetzt.	Füllen Sie den Wassertank und setzen Sie ihn wie erläutert ein.
ZU FEIN GEMAHLEN MAHLWERK EINSTELLEN UND (abwechselnd mit) OK DRÜCKEN	Der Kaffee ist zu fein gemahlen und wird zu langsam ausgegeben. Die Maschine kann keinen Kaffee bereiten, da sich Luft im Wasserkreislauf befindet. Mögliche Ursache: Der Filter wurde nicht korrekt installiert.	Drehen Sie den Einstellknopf für den Mahlgrad um eine Position im Uhrzeigersinn in Richtung "7". Stellen Sie sicher, dass der Filter (A9) richtig installiert ist und die Installation korrekt ausgeführt wurde.
ZU FEIN GEMAHLEN MAHLWERK EINSTELLEN + (abwechselnd mit) OK DRÜCKEN (dann) TANK FÜLLEN	Der Tank wurde während der Ausgabe entfernt. Es befindet sich Luft im Wasserkreislauf.	Setzen Sie den Tank ein drücken Sie das OK Symbol (B9). „HEISSWASSER OK DRÜCKEN“ wird angezeigt. Drücken Sie erneut das OK Symbol (B9). Das Gerät ist wieder verwendungsbereit.
SATZBEHÄLTER LEEREN	Der Kaffeesatzbehälter (A4) ist zu voll oder es sind mehr als 3 Tage vergangen, seit Sie das letzte Mal Kaffee bereitet haben (diese garantiert eine korrekte Maschinenhygiene).	Leeren und reinigen Sie den Kaffeesatzbehälter und setzen Sie ihn wieder ein. Wichtig: Wenn die Tropfschale entfernt wird, MUSS der Kaffeesatzbehälter entleert werden, selbst wenn er nicht ganz voll ist.
SATZBEHÄLTER EINSETZEN	Der Kaffeesatzbehälter wurde nach der Reinigung noch nicht wieder eingesetzt.	Öffnen Sie die Serviceklappe und setzen Sie den Kaffeesatzbehälter ein.
GEMAHLENER KAFFEE EINFÜLLEN	Die Brühgruppe wurde nach der Reinigung nicht wieder in die Kaffeemaschine eingesetzt. Der Pulverschacht (A21) ist blockiert.	Ziehen Sie das Gerät heraus und geben Sie vorgemahlene Kaffee in den Pulverschacht. "Leeren Sie den Pulverschacht mithilfe eines Messers wie im Abschnitt „Reinigung des Pulverschachts für vorgemahlene Kaffee“ beschrieben."
BITTE ENTKALKEN! (abwechselnd mit) MITTLERE TASSE NORMALE STÄRKE	Die Maschine muss entkalkt werden.	Das Entkalkungsprogramm muss so schnell wie möglich ausgeführt werden.
WENIGER KAFFEE	Es wurde zu viel Kaffee verwendet.	Wählen Sie eine mildere Kaffeestärke oder verringern Sie die Menge an vorgemahlenem Kaffee. Bereiten Sie dann erneut den Kaffee.
BOHNENBEHÄLTER FÜLLEN	Der Kaffeebohnenbehälter ist leer.	Füllen Sie den Kaffeebohnenbehälter nach.
BRÜHGRUPPE EINSETZEN	Die Brühgruppe wurde nach der Reinigung nicht wieder in die Kaffeemaschine eingesetzt.	Setzen Sie die Brühgruppe ein (siehe „Reinigung der Brühgruppe“).

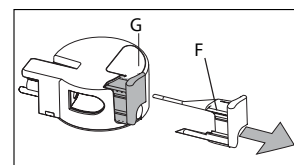
MESSAGE	BEDEUTUNG	MASSNAHME
KLAPPE SCHLIESSEN	Die Serviceklappe ist offen.	Schließen Sie die Serviceklappe.
ALLGEMEINE STÖRUNG!	Das Geräteinnere ist stark verschmutzt.	Reinigen Sie das Geräteinnere gründlich (siehe „Reinigung der Kaffeemaschine“). Wenn diese Meldung auch nach der Reinigung der Kaffeemaschine noch angezeigt wird, wenden Sie sich bitte an den Kundendienst.
FILTER ERSETZEN!	Der Wasserenthärtungsfilter (A9) muss ersetzt werden	Sie müssen den Filter sofort entsprechend den Anweisungen im Abschnitt „Ersetzen des Filters “ ersetzen.

STÖRUNGSBEHEBUNG

Fehlertabelle

Nachstehend eine Liste einiger möglicher Funktionsstörungen. Falls sich das Problem nicht wie beschrieben beheben lässt, wenden Sie sich an den Kundendienst.

STÖRUNG	URSACHE	LÖSUNG
Der Kaffee ist nicht heiß genug.	Die Tassen wurden nicht vorgewärmt.	Spülen Sie die Tassen zum Vorwärmen mit warmem Wasser aus.
	Die Brühgruppe ist abgekühlt, da seit der letzten Kaffeezubereitung 2-3 Minuten vergangen sind.	Heizen Sie die Brühgruppe durch Drücken des Symbols ☼ (B3) vor, bevor Sie Kaffee zubereiten.
	Die Temperatur ist zu niedrig eingestellt.	Ändern Sie die eingestellte Temperatur (siehe Abschnitt „Ändern der Kaffeetemperatur“).
Der Kaffee hat nicht genug Crema.	Der Kaffee ist zu grob gemahlen.	Drehen Sie den Einstellknopf für den Mahlgrad um eine Position gegen den Uhrzeigersinn in Richtung "1", während das Mahlwerk in Betrieb ist (Abb. 21).
	Die Kaffeesorte ist ungeeignet.	



Abb. 21

Verwenden Sie einen Kaffeetyp für Espresso-Kaffeemaschinen.

STÖRUNG**URSACHE****LÖSUNG**

Der Kaffee wird zu langsam oder tropfenweise ausgegeben.

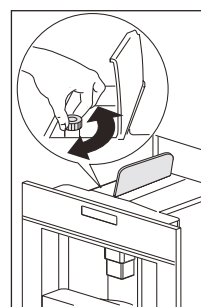
Der Kaffee ist zu fein gemahlen.

Drehen Sie den Einstellknopf für den Mahlgrad um eine Position im Uhrzeigersinn in Richtung "7", während das Mahlwerk in Betrieb ist (Abb. 21). Drehen Sie um jeweils eine Position, bis die Kaffeeausgabe zufriedenstellend erfolgt. Die Wirkung ist erst sichtbar, nachdem zwei Kaffees ausgegeben wurden.

Der Kaffee wird zu schnell ausgegeben.

Der Kaffee ist zu grob gemahlen.

Drehen Sie den Einstellknopf für den Mahlgrad um eine Position gegen den Uhrzeigersinn in Richtung "1", während das Mahlwerk in Betrieb ist (Abb. 21). Vermeiden Sie es, den Einstellknopf für den Mahlgrad zu sehr zu drehen, anderenfalls könnte der Kaffee tropfenweise ausgegeben werden, wenn Sie 2 Tassen wählen. Die Wirkung ist erst sichtbar, nachdem zwei Kaffees ausgegeben wurden.

Der Kaffee wird nur noch an einem der Kaffeespenderausläufe ausgegeben.

Die Öffnungen am anderen Auslauf sind verstopft.

Reinigen Sie die Ausläufe mit einem Zahnstocher (Abb. 34).



Abb. 34

Der Kaffee tritt nicht an den Ausläufen des Kaffeependers, sondern seitlich an der Serviceklappe aus (A2).

Die Öffnungen an den Kaffeespenderausläufen sind durch angetrockneten Kaffee verstopft.

Entfernen Sie gegebenenfalls Kaffeeablagerungen mit einem Zahnstocher, einem Schwamm oder einer Küchenbürste mit steifen Borsten (Abb. 34, 35, 36).

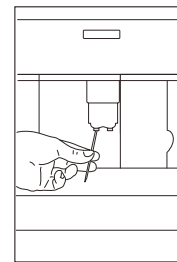

Abb. 35



Abb. 36

Die Kaffeeführung (A3) in der Serviceklappe ist blockiert und kann sich nicht drehen.

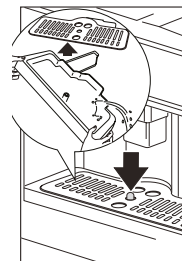
Reinigen Sie die Kaffeeführung (A3) gründlich, insbesondere im Bereich der Scharniere.

An den Ausläufen wird Wasser statt Kaffee ausgegeben.

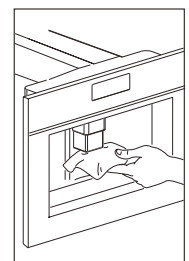
Der vorgemahlene Kaffee kann im Pulverschacht (A21) blockiert sein.

Reinigen Sie den Pulverschacht (A21) mit einer Holz- oder Plastikgabel zum Reinigen des Maschineninneren.

STÖRUNG

URSACHE

LÖSUNG

Es kommt keine Milch aus dem Milchauslauf (C5).

Der Ansaugschlauch ist nicht eingesetzt oder nicht richtig eingesetzt.

Setzen Sie den Ansaugschlauch (C4) in die Gummischeibe im Deckel des Milchbehälters ein (Abb. 31).



Abb. 31

Die Milch wird nicht gut geschäumt.

Der Deckel des Milchbehälters ist schmutzig.

Reinigen Sie den Deckel des Milchbehälters wie im Abschnitt „Reinigung des Milchbehälters“ beschrieben.

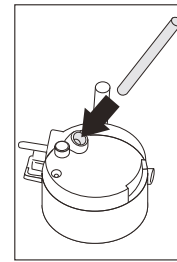
Der Schieber für die Milchschaumqualität ist nicht richtig positioniert.

Nehmen Sie die Einstellungen entsprechend den Anweisungen im Abschnitt „Zubereiten von Cappuccino“ vor.

Die Milch enthält Blasen oder spritzt aus dem Milchauslauf.

Die Milch ist nicht kalt genug oder ist nicht fettarm.

Verwenden Sie am besten entrahmte oder fettarme Milch bei Kühlschranktemperatur (etwa 5 °C). Wenn das Ergebnis immer noch enttäuschend ist, probieren Sie eine andere Milchmarke.

Der Schieber für die Milchschaumqualität ist nicht richtig eingestellt.

Bewegen Sie den Schieber für die Milchschaumqualität leicht in Richtung des Wortes „CAFFELATTE“ (siehe Abschnitt „Zubereiten von Cappuccino“).

Der Deckel des Milchbehälters ist schmutzig.

Reinigen Sie den Deckel des Milchbehälters wie im Abschnitt „Reinigung des Milchbehälters“ beschrieben.

TECHNISCHE DATEN

Auf dem Typenschild seitlich am Gerät sind die Leistungsaufnahme sowie die nötige Stromspannung und -frequenz angegeben.

Bitte beachten Sie die Mindesteinbaumaße für einen ordnungsgemäßen Einbau des Geräts. Die Kaffeemaschine ist auf den Einbau in einen Hochschrank ausgelegt, der an der Wand zu montieren ist.

Spannung: 220-240 V~, 50-60 Hz max. 10A

Stromaufnahme: 1350 W

Druck: 1,5MPa (15 bar)

Wassertank-Fassungsvermögen: 1,8 Liter

Größe L x H x T: 595 x 456 x 412 mm

Gewicht: 26 kg

SUPPORT

Bei Funktionsstörungen wenden Sie sich bitte an ein technisches Kundendienstzentrum von FRANKE (Liste auf dem hinteren Deckblatt).

Greifen Sie nie auf die Dienste von unautorisierten Technikern zurück.

Geben Sie Folgendes an:

- die Art der Störung;
- das Gerätemodell (Art.);
- die Seriennummer (S.N.).

ENTSORGUNG

Die Verpackung für dieses Gerät ist Recycling-fähig und besteht aus:

- Pappe
- Papier
- Polyethylenfolie (PE)
- Styropor (Polystyrol-Hartschaum), FCKW-frei
- Polypropylenband (PP).

Entsorgen Sie diese Materialien verantwortungsvoll und unter Beachtung der gesetzlichen Vorschriften.



Das Symbol einer durchgestrichenen Abfalltonne auf dem Gerät weist darauf hin, dass das Produkt am Ende seiner Lebensdauer getrennt vom restlichen Abfall entsorgt werden muss.

Durch die getrennte Entsorgung des Geräts an einer dafür vorgesehenen Annahmestelle können die Rohstoffe, aus denen es gefertigt wurde, recycelt werden. Auf diese Weise lassen sich große Rohstoff- und Energieeinsparungen erzielen.

Konformitätserklärung

Hiermit erklären wir, dass unsere Produkte den geltenden EU-Richtlinien, -Beschlüssen und -Vorschriften in den aufgeführten Normen entsprechen.

Dieses Gerät entspricht den folgenden EG-Richtlinien:

- Niederspannungsrichtlinie 2006/95/EG und nachfolgende Änderungen;
- EMV-Richtlinie 2004/108/EG und nachfolgende Änderungen
- Verordnung EG 1275/2008 für Geräte im Bereitschaftszustand
- Dieses Gerät entspricht der Verordnung EG 1935/2004 über Materialien und Gegenstände, die dazu bestimmt sind, mit Lebensmitteln in Berührung zu kommen.

SOMMAIRE





À propos de ce manuel	58
Introduction	58
Informations sur la sécurité	58
Vue d'ensemble	61
Panneau de commande	62
Installation	65
Fonctionnement	67
Première mise en service	67
Faire du café avec des grains de café	70
Nettoyage et entretien	76
Messages affichés	79
Dépannage	81
Tableau de défaillances	81
Caractéristiques techniques	83
Assistance	84
Mise au rebut	84

À PROPOS DE CE MANUEL

Ce manuel d'utilisation s'applique à plusieurs modèles de cet appareil. Il est donc possible que certaines des fonctions et caractéristiques décrites ne soient pas disponibles sur votre modèle. Les images et les figures explicatives, décrites dans les différents paragraphes, se trouvent à la fin du manuel.

► Lire attentivement le manuel d'utilisation avant d'utiliser l'appareil.

- Conserver le manuel d'utilisation.
- Utiliser l'appareil décrit dans ce manuel d'utilisation uniquement pour l'usage prévu. Franke se réserve le droit d'apporter des modifications au produit sans préavis. Toutes les informations sont correctes au moment de la publication.

Symbole	Signification
	Symbole d'avertissement. Avertissement contre les risques de blessures.
	Symbole d'avertissement. Appareil électrique.
	Symbole d'avertissement. Avertissement contre les risques de brûlures !
	Actions dans les consignes de sécurité et avertissements pour éviter les blessures et les dommages.
	Étape d'action. Indique une action à effectuer.
	Résultat. Résultat d'une ou de plusieurs étapes d'action.
	Condition préalable à remplir avant d'exécuter l'action suivante.

INTRODUCTION

La machine à café est conçue pour offrir des performances professionnelles à la maison. Cette machine à café préparera de délicieuses tasses de café, d'expresso et de cappuccino. Vous pouvez personnaliser les réglages de la machine pour l'adapter à vos préférences et goûts personnels.

Du café a été utilisé à l'usine pour tester l'appareil et il est donc tout à fait normal que des traces de café apparaissent dans le moulin. Toutefois, cet appareil est garanti comme totalement neuf.

INFORMATIONS SUR LA SÉCURITÉ

 Cet appareil n'est pas conçu pour une utilisation par des personnes (y compris des enfants) aux capacités physiques, sensorielles ou mentales réduites, ou disposant d'une expérience ou de connaissances limitées, excepté sous la surveillance et les conseils d'une personne responsable de leur sécurité. Les enfants doivent être surveillés afin de s'assurer qu'ils ne jouent pas avec l'appareil.

Le fabricant ne peut être tenu pour responsable des dommages consécutifs à une mauvaise installation ou à une utilisation incorrecte, non conforme ou abusive de l'appareil.

Installation et implantation correctes

- ▷ Il s'agit d'un appareil uniquement domestique.
- ▷ Il n'est pas censé être utilisé dans des zones de restauration du personnel de magasins, bureaux et autres environnements de travail, dans des fermes, par les clients dans les hôtels, motels et autres environnements d'hébergement ou environnements de type chambre d'hôte.
- ▷ Cet appareil est conçu pour une utilisation uniquement domestique (environ 3 000 tasses par an). Toute autre utilisation sera considérée inappropriée et dans ce cas aucune garantie ne pourra être donnée.
- ▷ Cet appareil peut être installé au dessus d'un four encastré si celui-ci est muni d'un ventilateur de refroidissement à l'arrière.
- ▷ Si la prise ou le câble électrique est endommagé, il doit être remplacé uniquement par le service clientèle afin d'éviter tout risque.
- ▷ Utiliser uniquement des pièces d'origine.
- ▷ Le non-respect de cette exigence peut réduire la sécurité de l'appareil.



Risque de brûlures !

- ▷ La surface de l'élément chauffant reste chaude après utilisation et l'extérieur de l'appareil peut retenir la chaleur pendant plusieurs minutes selon l'utilisation.
- ▷ Lors de l'utilisation de l'appareil, ne pas toucher les surfaces chaudes. Utiliser les poignées ou pommeaux.
- ▷ En cas de défaillances :
 - S'assurer que l'appareil n'est pas connecté à l'alimentation générale.
 - Mettre l'interrupteur général sur la droite (derrière le panneau avant) sur 0.
 - Consulter notre département de service technique pour une réparation.

Utilisation conforme

- ▷ Cet appareil est conçu pour « préparer du café expresso » et « des boissons chaudes ». L'utiliser avec soin pour éviter les brûlures dues à l'eau chaude et les jets de vapeur ou à une utilisation incorrecte.
- ▷ Ne pas s'appuyer ou se pencher sur la machine lorsqu'elle est en dehors de l'armoire et ne pas placer d'objets lourds ou instables sur la machine.
- ▷ S'assurer de l'absence d'enfants ou d'animaux près ou autour de l'appareil lorsqu'il est sorti du meuble de cuisine.
- ▷ Ne pas laisser la machine en dehors du meuble de cuisine quand la machine est utilisée.

- ▷ Ne pas laisser la machine en dehors du meuble de cuisine quand ce n'est pas nécessaire.
- ▷ La machine doit être installée selon les instructions fournies dans le manuel, afin de garantir qu'elle soit solidement maintenue en place quand elle est sortie du meuble de cuisine.
- ▷ Ne pas mettre d'objets contenant des liquides ou des matières inflammables ou corrosives sur la machine.
- ▷ Utiliser le porte-accessoires pour mettre les accessoires de café (par exemple des grains de café).
- ▷ Ne jamais toucher l'appareil avec les mains humides.
- ▷ Débrancher uniquement en tirant directement de la prise.
- ▷ Ne jamais tirer du câble électrique car cela pourrait l'endommager.
- ▷ Pour débrancher complètement l'appareil, placer l'interrupteur général sur le côté de l'appareil en position 0 (éteint).



Modèles avec surfaces en verre :

- ▷ Ne pas utiliser l'appareil si la surface est craquelée.

Maintenance et nettoyage

- ▷ Le nettoyage et la maintenance par l'utilisateur ne doivent pas être effectués par des enfants sans surveillance.
- ▷ Ne jamais immerger l'appareil dans l'eau.
- ▷ **AVERTISSEMENT** : afin d'éviter d'endommager l'appareil, ne pas utiliser d'agents de nettoyage alcalins, utiliser un chiffon doux et un détergent doux.
- ▷ Appareils avec un câble amovible : éviter les éclaboussures d'eau sur le raccord ou la prise à l'arrière de l'appareil.
- ▷ Nettoyer soigneusement tous les composants en faisant particulièrement attention aux pièces en contact avec le café et le lait.

Informations pour les marchés européens



Cet appareil peut être utilisé par des enfants de plus de 8 ans uniquement s'ils sont placés sous la surveillance d'une personne responsable ou ont reçu des instructions sur l'utilisation en toute sécurité de l'appareil. Les opérations de nettoyage et d'entretien quotidien ne doivent pas être réalisées par des enfants, sauf s'ils ont plus de 8 ans et qu'ils sont sous la surveillance d'une personne responsable.

- ▷ Maintenez l'appareil et son cordon d'alimentation hors de portée des enfants de moins de 8 ans.
- ▷ Les appareils peuvent être utilisés par des personnes atteintes de déficiences physiques, sensorielles ou mentales, ayant une expérience et des connaissances insuffisantes, uniquement si ces personnes sont placées sous la surveillance d'une personne responsable ou ont reçu des instructions sur l'utilisation en toute sécurité de l'appareil.
- ▷ Interdire aux enfants de jouer avec l'appareil.
- ▷ Lorsqu'il n'est pas utilisé et avant le nettoyage, toujours débrancher l'appareil.



Risque de brûlures !

- ▷ Les surfaces deviennent chaudes au cours de l'utilisation.

Mise au rebut des appareils électroménagers

Cet appareil est fabriqué à partir de matériaux recyclables ou réutilisables. Mettez-le au rebut en vous conformant aux réglementations locales en matière d'élimination des déchets. Pour toute information supplémentaire sur le traitement et le recyclage des appareils électroménagers, contactez le service local compétent, le service de collecte des déchets ménagers ou le magasin où vous avez acheté l'appareil. Cet appareil est marqué comme étant conforme à la Directive européenne 2012/19/EU, aux réglementations relatives aux Déchets d'équipement électrique et électronique (DEEE) et relatives aux Déchets d'équipement électrique et électronique de 2013 (tels qu'amendés). En vous assurant que l'appareil est mis au rebut correctement, vous pouvez aider à éviter d'éventuelles conséquences négatives sur l'environnement et la santé humaine.



Le symbole  sur le produit ou sur la documentation qui l'accompagne indique qu'il ne doit pas être traité comme un déchet domestique, mais doit être remis à un centre de collecte spécialisé pour le recyclage des appareils électriques et électroniques.

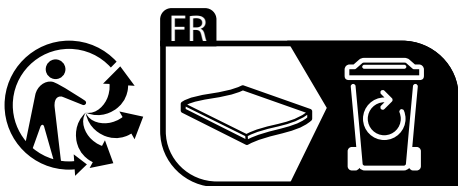

VUE D'ENSEMBLE

- A1. Plateau à tasse
- A2. Volet de service
- A3. Guide à café
- A4. Tiroir à marc
- A5. Groupe infuseur
- A6. Éclairages de plateau à tasses
- A7. Touche marche/veille
- A8. Panneau de commande
- A9. Filtre adoucisseur d'eau (en option)
- A10. Buse à eau chaude et vapeur
- A11. Fiche CEIk
- A12. Réservoir d'eau
- A13. Distributeur de café à hauteur réglable
- A14. Plaque égouttoir
- A15. Couvercle du porte grains de café
- A16. Compartiment à grains de café
- A17. Poignée de réglage du niveau de mouture
- A18. Couvercle de la goulotte à grains de café
- A19. Cuillère de mesure pour le café prémoulu
- A20. Emplacement pour la cuillère de mesure
- A21. Goulotte de remplissage pour café prémoulu
- A22. Câble d'alimentation
- A23. Interrupteur général
- A24. Plateau
- C1. Régulateur de mousser de lait
- C2. Poignée de récipient à lait
- C3. Bouton de nettoyage (CLEAN)
- C4. Tuyau d'aspiration
- C5. Tuyau de distribution de lait
- C6. Mousseur à lait
- C7. Bec à eau chaude

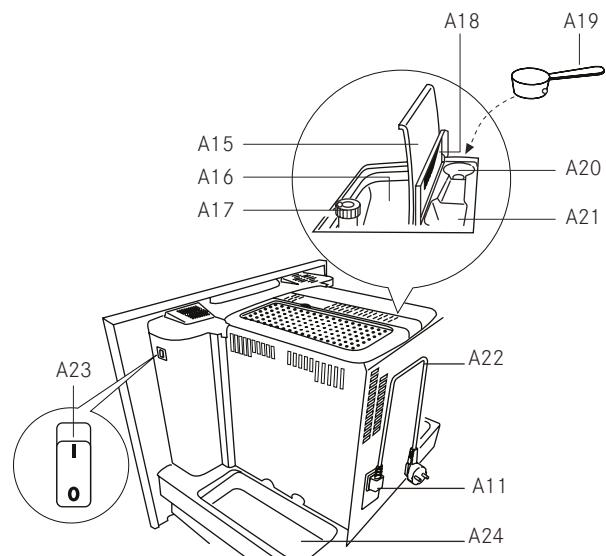
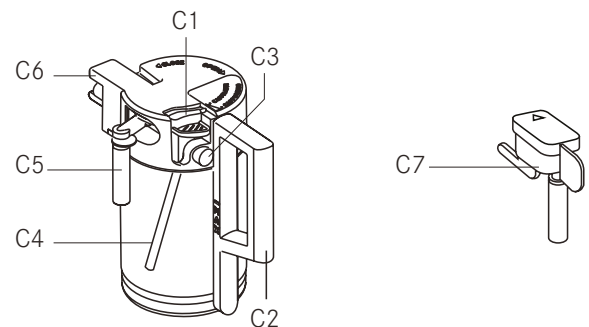
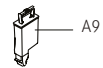
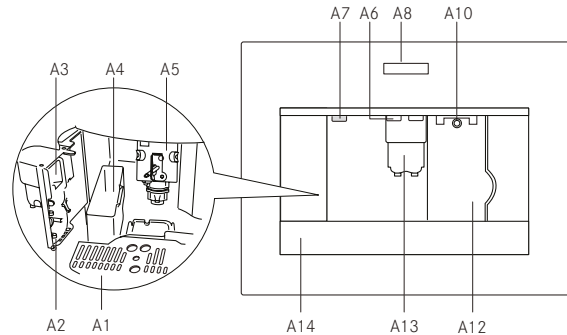

Panneau de commande



IMPORTANT

- Seules les icônes relatives aux commandes activées pour la fonction particulière actuellement utilisée seront allumées sur l'écran tactile.
- Une légère pression suffit à activer l'icône.

B1. Écran : guide l'utilisateur dans l'utilisation de l'appareil.



B2. Icône ≡ pour activer ou désactiver le mode de réglage des paramètres du menu.

B3. Icône  rinçage.

B4. Icône  pour sélectionner le goût du café.

B5. Icône  pour sélectionner le type de café. (expresso, petite tasse, tasse moyenne, grande tasse, mug)

B6. Icône  pour sortir du mode sélectionné.

B7-B8. Icônes   pour avancer ou reculer à travers le menu et afficher les différents modes.

B9. Icône  pour confirmer la fonction sélectionnée.

B10. Icône  pour fournir une tasse de café.

B11. Icône  pour fournir deux tasses de café.

B12. Icône  pour fournir un cappuccino.

B13. Icône  pour fournir de l'eau chaude.

Modification et réglage des paramètres du menu





Lorsque l'appareil est prêt, vous pouvez utiliser le menu interne pour modifier les paramètres et fonctions suivants :

- Choisir la langue
- Heure d'arrêt
- Réglage de l'horloge
- Heure de début
- Démarrage auto
- Température
- Dureté de l'eau
- Programmation café
- Programmation cappuccino

- Programmation eau
- Détartrage
- Remise à la valeur par défaut
- Statistiques
- Installer filtre
- Réinitialisation filtre
- Signal sonore
- Contraste

Réglage de la langue

Pour changer la langue sur l'écran, procédez comme suit :

- ▶ Appuyez sur l'icône ≡ pour entrer dans le menu, « CHOOSE LANGUAGE » (CHOISIR LANGUE) s'affiche.
- ▶ Appuyez sur l'icône  (B9).
- ▶ Appuyez sur les icônes  (B7) et  (B8) jusqu'à ce que la langue requise soit affichée.
- ▶ Appuyez sur l'icône  (B9) pour confirmer.
- ▶ Appuyez sur l'icône  (B6) pour sortir du menu.

-  **IMPORTANT** : Si vous choisissez la mauvaise langue, vous pouvez accéder directement au menu pour modifier le paramètre.
- ▶ Appuyez sur le bouton de l'icône ≡ (B2) pendant au moins 7 secondes jusqu'à ce que l'appareil affiche les différentes langues.
- ▶ Choisir la langue requise comme décrit dans la section « Utilisation de l'appareil pour la première fois ».

Changer la durée pendant laquelle l'appareil reste allumé

L'appareil est réglé par défaut pour s'éteindre automatiquement 30 minutes après que le dernier café a été fait. Pour changer cet intervalle (max. 120 min), procédez comme suit :

- ▶ Appuyez sur l'icône ≡ (B2) pour entrer dans le menu, puis sur les icônes Δ ∇ (B7) et (B8) jusqu'à ce que « SHUT-OFF TIME » (HEURE D'ARRÊT) s'affiche.
- ▶ Appuyez sur l'icône OK (B9) pour confirmer.
- ▶ Appuyez sur les icônes Δ ∇ (B7) et (B8) pour régler l'heure après laquelle l'appareil s'éteindra (après 1/2 heure, 1 heure, 2 heures).
- ▶ Press the ≡ icon (B9) to confirm.
- ▶ Appuyez sur l'icône ↵ (B6) pour quitter.

Réglage de l'horloge

- ▶ Appuyez sur l'icône ≡ (B2) pour entrer dans le menu, puis sur les icônes Δ ∇ (B7) et (B8) jusqu'à ce que « SET CLOCK » (RÉGLAGE HEURE) s'affiche.
- ▶ Appuyez sur l'icône OK (B9).
- ▶ Utilisez les icônes Δ ∇ (B7) et (B8) pour régler l'heure, puis appuyez sur l'icône OK (B9) pour confirmer.
- ▶ Utilisez les icônes Δ ∇ (B7) et (B8) pour régler les minutes, puis appuyez sur l'icône OK (B9) pour confirmer.
- ▶ Appuyez sur l'icône ↵ (B6) pour sortir du menu.

Réglage de l'heure de début automatique

Cette fonction programme l'heure à laquelle la machine s'allumera automatiquement.

- ▶ Assurez-vous que l'horloge sur l'appareil a été réglée.
- ▶ Appuyez sur l'icône ≡ (B2) pour entrer dans le menu, puis sur les icônes Δ ∇ (B7) et (B8) jusqu'à ce que « START TIME » (HEURE DE DÉBUT) s'affiche.
- ▶ Appuyez sur l'icône OK (B9).
- ▶ Utilisez les icônes Δ ∇ (B7) et (B8) pour régler l'heure de démarrage automatique, puis appuyez sur l'icône OK (B9) pour confirmer.
- ▶ Utilisez les icônes Δ ∇ (B7) et (B8) pour régler les minutes, puis appuyez sur l'icône OK (B9) pour confirmer.

Démarrage auto

- ▶ Appuyez sur les icônes Δ ∇ (B7) et (B8) pour activer la fonction de démarrage automatique jusqu'à ce que « AUTO START » (DÉMARRAGE AUTOMATIQUE) s'affiche.
- ▶ Appuyez sur l'icône OK (B9) pour confirmer. 📌 le symbole s'affiche.
- ▶ Appuyez sur l'icône ↵ (B6) pour sortir du menu.
- ▶ Pour désactiver la fonction de démarrage automatique, appuyez sur l'icône ≡ (B2), puis

appuyez sur les icônes Δ ∇ (B7) et (B8) jusqu'à ce que l'appareil affiche le message AUTO START. Appuyez sur l'icône OK (B9). CONFIRM (CONFIRMER) apparaîtra à l'écran. Appuyez sur ↵ pour désactiver et le symbole 📌 disparaîtra.

Changer la température du café

Pour changer la température du café, procédez comme suit :

- ▶ Appuyez sur l'icône ≡ (B2) pour entrer dans le menu, puis sur les icônes Δ ∇ (B7) et (B8) jusqu'à ce que « TEMPERATURE » (TEMPÉRATURE) s'affiche.
- ▶ Appuyez sur l'icône OK (B9).
- ▶ Appuyez sur les icônes Δ ∇ (B7) et (B8) pour sélectionner la température du café requise entre faible, moyenne et élevée.
- ▶ Appuyez sur l'icône OK (B9) pour confirmer la température sélectionnée.
- ▶ Appuyez sur l'icône ↵ (B6) pour sortir du menu.

Réglage de la dureté de l'eau

La période de fonctionnement peut être prolongée si nécessaire, en rendant le détartrage moins fréquent en programmant la machine sur la base de la teneur en calcaire réelle dans l'eau utilisée.

Procéder comme suit :

- ▶ Enlevez la bande « Test de dureté totale » (jointe à la page 2) de son emballage, puis plongez-la entièrement dans l'eau pendant quelques secondes.
- ▶ Puis retirez-la et attendez environ 30 secondes (jusqu'à ce qu'elle change de couleur et forme des carrés rouges).
- ▶ Allumez l'appareil en appuyant sur le bouton Marche-arrêt/veille (A7).
- ▶ Appuyez sur l'icône ≡ (B2) pour entrer dans le menu, puis sur les icônes Δ ∇ (B7) et (B8) jusqu'à ce que « WATER HARDNESS » (DURETÉ DE L'EAU) s'affiche. Appuyez sur l'icône OK (B9).
- ▶ Appuyez sur les icônes Δ ∇ (B7) et (B8) jusqu'à ce que le nombre coïncide avec le nombre de carrés rouges sur la bande de test (par exemple, s'il y a 3 carrés rouges sur la bande de test, sélectionnez le message « WATER HARDNESS 3 » (DURETÉ DE L'EAU 3)).
- ▶ Appuyez sur l'icône OK (B9) pour confirmer.
- ▶ La machine à café est maintenant programmée pour fournir un avertissement de détartrage lorsque cela sera vraiment nécessaire.

Détartrage



IMPORTANT

- Le détartrant contient des acides. Respectez les avertissements de sécurité fournis par le fabricant et indiqués sur le paquet du détartrant.
- Utiliser uniquement le détartrant recommandé par le fabricant. L'utilisation d'autres détartrants invalide la garantie. L'absence de détartrage de l'appareil comme décrit invalide également la garantie.
- Avant le détartrage, assurez-vous que le filtre adoucisseur d'eau a été enlevé.

Lorsque le message « PLEASE DESCAL! » (MERCI DE DÉTARTRE) s'affiche, la machine a besoin d'un détartrage. Procéder comme suit :

- ▶ Assurez-vous que la machine est prête.
- ▶ Fixez le bec d'eau chaude (C7) à la buse (A10).
- ▶ Appuyez sur l'icône ≡ (B2) pour entrer dans le menu, puis sur les icônes △ ▽ (B7) et (B8) jusqu'à ce que « DESCAL » (DÉTARTRAGE) s'affiche.
- ▶ Appuyez sur l'icône OK (B9) et l'appareil affiche « DESCAL PLEASE CONFIRM » (DÉTARTRAGE VEUILLEZ CONFIRMER).
- ▶ Appuyez sur l'icône OK (B9).
 - Le message « ADD DESCALER PLEASE CONFIRM » (AJOUTER DÉTARTREUR VEUILLEZ CONFIRMER) s'affiche.
- ▶ Videz le réservoir d'eau, versez le contenu de la bouteille de détartrant dans le réservoir en respectant les instructions données sur le paquet du détartrant, puis ajoutez de l'eau.
- ▶ Placez un récipient ayant une capacité d'environ 2 litres sous le bec d'eau chaude.
- ▶ Appuyez sur l'icône OK (B9). Le détartrant sort du bec d'eau chaude dans le récipient situé en dessous. L'appareil affiche : « DESCALING » (DÉTARTRAGE).
- ▶ Le programme de détartrage effectue automatiquement une série de livraisons et de pauses.
- ▶ Après environ 30 minutes, « DESCAL COMPLETE PLEASE CONFIRM » (DÉTARTRAGE TERMINÉ VEUILLEZ CONFIRMER) s'affiche.
- ▶ Appuyez sur l'icône OK (B9). Le message « RINSING PLEASE CONFIRM » (RINÇAGE VEUILLEZ CONFIRMER) s'affiche.
- ▶ Videz le réservoir d'eau, rincez pour éliminer les résidus de détartrage, puis remplissez avec de l'eau propre.

- ▶ Remplacez le réservoir plein d'eau propre. Le message « RINSING PLEASE CONFIRM » (RINÇAGE VEUILLEZ CONFIRMER) s'affiche à nouveau.
- ▶ Rappuyez sur l'icône OK (B9). De l'eau sort du bec d'eau chaude dans le récipient situé en dessous et le message « RINSING » (RINÇAGE) est affiché.
- ▶ Attendez jusqu'à ce que le message « RINSING COMPLETE PLEASE CONFIRM » (RINÇAGE TERMINÉ VEUILLEZ CONFIRMER) s'affiche.
- ▶ Appuyez sur l'icône OK (B9). « DESCAL COMPLETE » (DÉTARTRAGE TERMINÉ) s'affiche, puis le message « FILL TANK » (REPLIR RÉSERVOIR). Remplissez à nouveau le réservoir avec de l'eau propre.
- ▶ Le programme de détartrage est maintenant terminé et l'appareil est de nouveau prêt à faire du café.
- ▶ **Remarque :** Si le détartrage est interrompu avant la fin, le processus doit être recommencé depuis le début.



IMPORTANT : L'absence de détartrage de l'appareil régulièrement invalide également la garantie.

Valeurs d'usine (remise à zéro)

Si vous changez les valeurs originales, les valeurs par défaut peuvent être réinitialisées comme suit :

- ▶ Appuyez sur l'icône ≡ (B2) pour entrer dans le menu, puis sur les icônes △ ▽ (B7) et (B8) jusqu'à ce que le message « RESET TO DEFAULT » (RÉINITIALISER AUX VALEURS PAR DÉFAUT) s'affiche.
- ▶ Appuyez sur l'icône OK (B9) et l'appareil affiche « RESET TO DEFAULT PLEASE CONFIRM » (RÉINITIALISER AUX VALEURS PAR DÉFAUT VEUILLEZ CONFIRMER).
- ▶ Appuyez sur l'icône OK (B9) pour réinitialiser les valeurs par défaut.

Statistiques

Cela permet d'afficher des statistiques relatives à la machine. Pour l'affichage, procédez comme suit :

- ▶ Appuyez sur l'icône ≡ (B2) pour entrer dans le menu, puis sur les icônes △ ▽ (B7) et (B8) jusqu'à ce que « STATISTICS » (STATISTIQUES) s'affiche.
- ▶ Appuyez sur l'icône ≡ (B9).
- ▶ Appuyez sur les icônes △ ▽ (B7) et (B8) pour vérifier :
 - Combien de cafés et cappuccinos ont été faits.

- Combien de fois la machine a été détartrée.
- Le nombre total de litres d'eau fournis.
- ▶ Appuyez sur l'icône ↵ (B6) une fois pour sortir de la fonction ou deux fois pour sortir du menu.

Signal sonore

Vous pouvez activer ou désactiver le signal sonore émis par la machine à chaque fois que l'on appuie sur un icône ou qu'un accessoire est inséré/retiré.



Le buzzer est actif par défaut.

- ▶ Appuyez sur l'icône ≡ (B2) pour entrer dans le menu, puis sur les icônes △ ▽ (B7) et (B8) jusqu'à ce que « BUZZER » s'affiche.
- ▶ Appuyez sur l'icône OK (B9). Le message « BUZZER PLEASE CONFIRM » (BUZZER VEUILLEZ CONFIRMER) s'affiche. Appuyez sur l'icône ↵

(B6) pour désactiver ou sur l'icône OK (B9) pour activer le buzzer.

- ▶ Appuyez sur l'icône ↵ (B6) pour sortir du menu.

Régler le contraste

Pour augmenter ou réduire le contraste de l'afficheur :

- ▶ Appuyez sur l'icône ≡ (B2) pour entrer dans le menu, puis sur les icônes △ ▽ (B7) et (B8) jusqu'à ce que « CONTRAST » (CONTRASTE) s'affiche.
 - ▶ Appuyez sur l'icône OK (B9).
- Appuyer sur les touches tactiles ▽△ (B7) et (B8) jusqu'à ce que le contraste d'afficheur souhaité soit atteint. La barre progressive indique le niveau de contraste sélectionné.
- ▶ Appuyez sur l'icône OK (B9) pour confirmer.
 - ▶ Appuyez sur l'icône ↵ (B6) une fois pour sortir de la fonction ou deux fois pour sortir du menu.

INSTALLATION

Contrôles après le transport

Après avoir enlevé l'emballage, assurez-vous que le produit est complet et non endommagé et que tous les accessoires sont présents. N'utilisez pas l'appareil si cela est visiblement endommagé. Contacter les Services Client.

Installation de l'appareil



IMPORTANT

- ▶ L'installation doit être effectuée par un professionnel qualifié conformément à la législation en vigueur dans le pays d'installation (voir installation intégrée).
- ▷ Les éléments d'emballage (sacs plastique, polystyrène, etc.) ne doivent pas être laissés à portée de main des enfants car ils représentent un risque.
- ▷ Ne jamais installer l'appareil dans des environnements où la température pourrait descendre jusqu'à 0 °C ou en dessous (l'appareil pourrait être endommagé si l'eau gèle).
- ▶ Personnaliser la dureté de l'eau dès que possible suivant les instructions dans la section « Réglage de la dureté de l'eau ».

Branchement de l'appareil



DANGER !

- ▷ S'assurer que la tension nominale correspond à la tension indiquée sur la plaque nominative de l'appareil.
- ▷ Raccorder l'appareil à une prise électrique convenablement mise à la terre avec un courant minimum de 10 A.
- ▶ Si la prise électrique ne s'adapte pas à la prise sur l'appareil, faites remplacer la prise par un type adapté par un professionnel qualifié.
- ▶ Pour respecter les consignes de sécurité, un commutateur omnipolaire avec une distance de contact minimum de 3 mm doit être installé.
- ▷ Ne pas utiliser d'adaptateur multi-prises ni de câble de rallonge.



IMPORTANT : Des dispositifs de coupure de sécurité doivent être inclus dans l'alimentation électrique principale conformément aux réglementations d'installation dans le pays concerné.

Installation encastrée

- ▶ Merci de vérifier les mesures minimales nécessaires à l'installation correcte de l'appareil (Fig. 1, 2 and 3).

- La machine à café doit être installée dans une colonne et la colonne doit être fermement fixée à la paroi avec des supports disponibles dans le commerce.

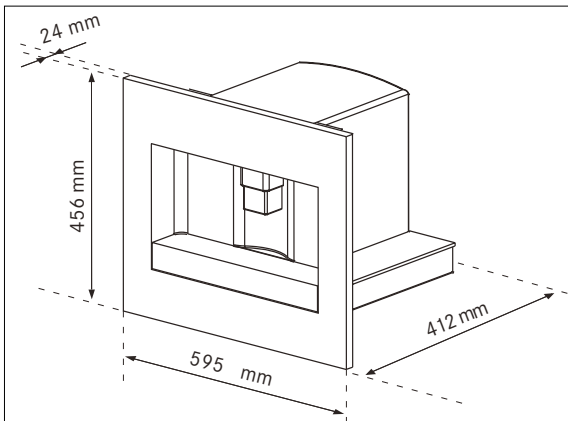

Fig. 1

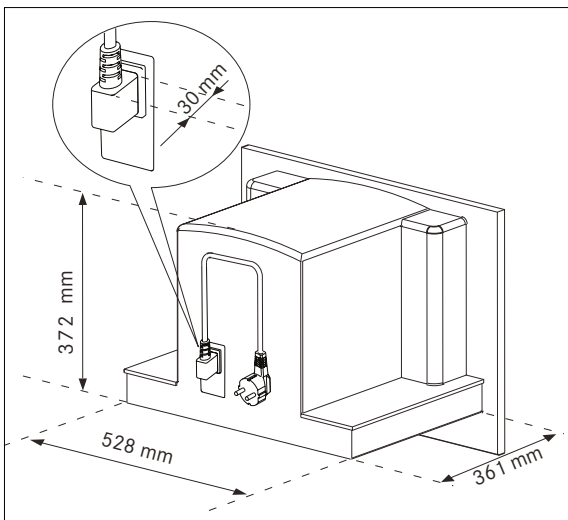

Fig. 2

! IMPORTANT

Toutes les opérations d'installation ou de maintenance doivent être effectuées avec l'appareil débranché de l'alimentation électrique principale.

Les meubles de cuisine en contact direct avec l'appareil doivent être résistants à la chaleur (65°C min).

Pour garantir une ventilation correcte, laissez un intervalle dans le bas de l'armoire (voir les mesures sur la (Figure 3).

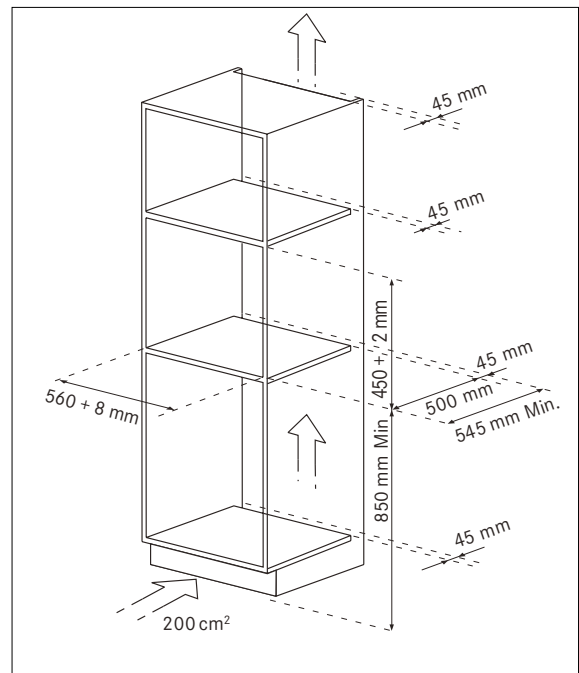

Fig. 3

- Positionnez les rails sur les côtés de l'armoire comme indiqué sur la Figure 4. Fixez avec les vis fournies, puis sortez-les totalement. Si la machine à café est installée sur un tiroir de réchaud, utilisez la surface supérieure de celui-ci comme repère pour positionner les rails. Dans ce cas, il n'y aura aucune surface sur laquelle les rails pourront se positionner.

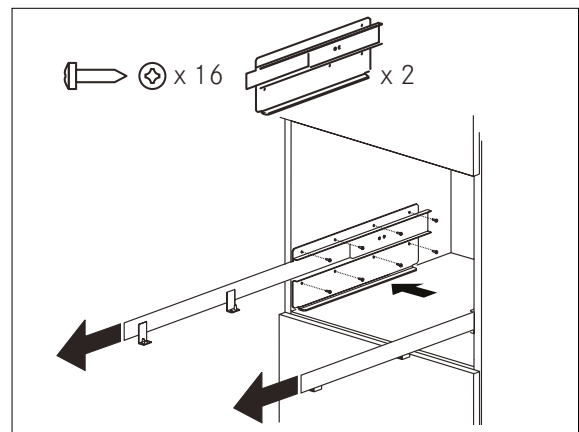

Fig. 4

- Positionner l'appareil sur le rail, en s'assurant que les goupilles sont correctement insérées dans le logement, puis le fixer avec les vis fournies (Fig. 5). Si la hauteur de l'appareil nécessite un réglage, utiliser les rondelles d'écartement fournies.

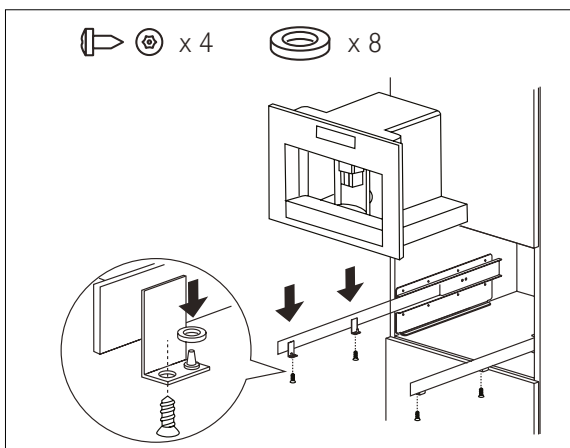

Fig. 5

- Fixez le câble électrique avec la pince (Fig. 6). Le câble électrique doit être suffisamment long pour permettre d'extraire l'appareil de l'armoire pour remplir le récipient de grains de café.

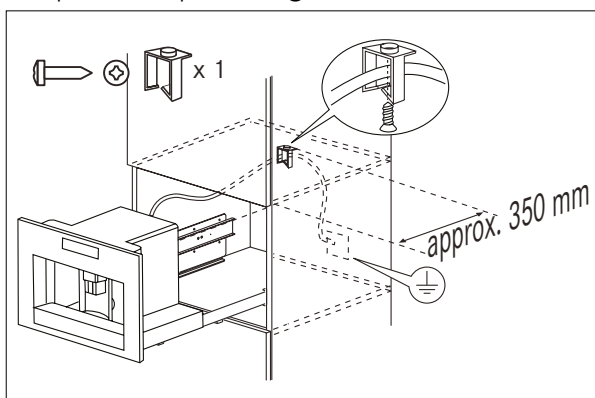

Fig. 6

! IMPORTANT

- L'appareil doit être mis à la terre conformément à la législation.
- Les branchements électriques doivent être effectués par un électricien qualifié en suivant les instructions.
- Si nécessaire, corrigez l'alignement de l'appareil en positionnant les entretoises fournies sous ou sur les côtés du support (Fig. 7).

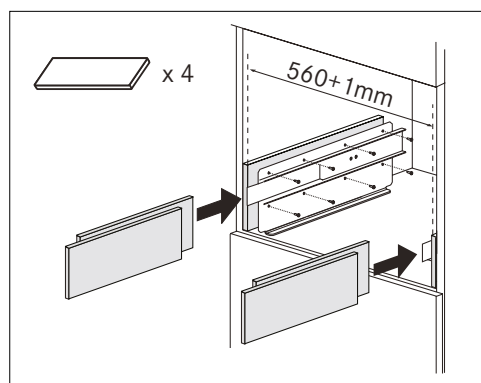

Fig. 7

- Le panneau de fixation du rail doit avoir une épaisseur adaptée aux vis de fixation fournies.
- Le matériel de fabrication du panneau doit être en mesure de supporter le poids de la machine (environ 25 kg).

FONCTIONNEMENT

Première mise en service

! IMPORTANT

- Du café a été utilisé à l'usine pour tester l'appareil et il est tout à fait normal que des traces de café apparaissent dans le moulin.
- Personnaliser la dureté de l'eau dès que possible suivant les instructions dans la section « Réglage de la dureté de l'eau ».
- Raccorder l'appareil à l'alimentation. Définir la langue requise.

- Pour régler la langue, utilisez les icônes Δ ∇ (B7 et B8) pour choisir la langue requise (Fig. 9). Quand le message « PRESS OK TO CHOOSE ENGLISH » (APPUYER SUR OK POUR CHOISIR L'ANGLAIS) s'affiche, appuyez sur l'icône $\circ\kappa$ (B9) (Fig. 10) pendant 3 secondes jusqu'à ce que le message « ENGLISH INSTALLED » (ANGLAIS INSTALLÉ) s'affiche. Si vous réglez la mauvaise langue, suivre les instructions de la section « Réglage de la langue ». Les instructions concernent la version en anglais. Puis suivre les instructions qui s'affichent.

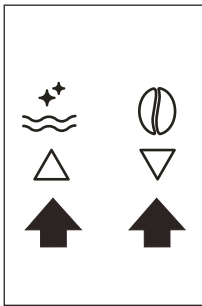

Fig. 9

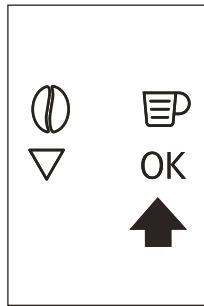

Fig. 10



Fig. 14

- ▶ Après 5 secondes, l'appareil affiche « FILL TANK » (REEMPLIR RÉSERVOIR). Sortez le réservoir d'eau (Fig. 11), rincez et remplissez avec de l'eau fraîche sans dépasser la ligne MAX. Remplacez et poussez aussi loin que possible. Un filtre adoucisseur d'eau peut être installé dans le réservoir (Fig. 37).

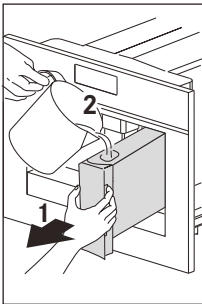

Fig. 11

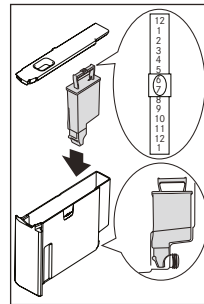

Fig. 37

- ▶ Placer une tasse sous le bec à eau chaude (Fig. 12). Si le bec à eau chaude n'est pas inséré l'appareil affiche INSÉRER LA BUSE D'EAU.
 - Placer le bec à eau chaude s'il n'est pas encore placé (Fig. 13). L'appareil affiche : EAU CHAUDE APPUYEZ SUR OK.
- ▶ Appuyer sur la touche tactile OK (B9) (Fig. 10) et après quelques secondes un peu d'eau sortira du bec.

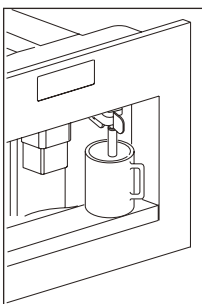

Fig. 12

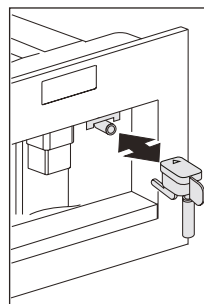

Fig. 13

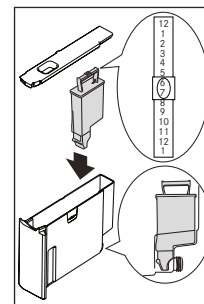

Fig. 37

- ▶ La machine affiche maintenant ARRET EN COURS VEUILLEZ PATIENTER et s'éteint.
- ▶ Extraire l'appareil en tirant sur les poignées (Fig. 14). Ouvrir le couvercle et remplir le récipient de grains de café puis fermer le couvercle et pousser pour remettre l'appareil en place.

! IMPORTANT

- Le filtre dure environ deux mois si l'appareil est utilisé normalement.
- Si la machine à café est laissée inutilisée avec le filtre installé, il durera un maximum de trois semaines.

La machine à café est prête à fonctionner normalement.

! IMPORTANT

- ▶ N'introduisez jamais de café moulu, de café lyophilisé, de grains caramélisés ou autre chose qui pourrait endommager l'appareil.
- ▶ Lors de la première utilisation de l'appareil, il faut faire 4-5 tasses de café et 4-5 cappuccinos avant que l'appareil ne donne de résultats satisfaisants.
- ▶ À chaque fois que l'on met la machine sous tension à l'aide de l'interrupteur général (A23), il effectue un cycle d'AUTO-DIAGNOSTIC puis s'éteint. Pour le rallumer, appuyez sur la touche marche/veille (A7) (voir page 61).

Installation du filtre

Certains modèles sont équipés d'un filtre adoucisseur d'eau pour améliorer la qualité de l'eau utilisée et prolonger la durée de vie de l'appareil.

Pour l'installer, procédez comme suit :

- ▶ Enlevez le filtre (A9) de l'emballage (voir page 61).
- ▶ Faites coulisser le pointeur d'indicateur de date (voir Fig. 37) jusqu'à ce que les mois d'utilisation soient affichés.

- Remplissez le réservoir avec un peu d'eau jusqu'au niveau indiqué sur la figure :

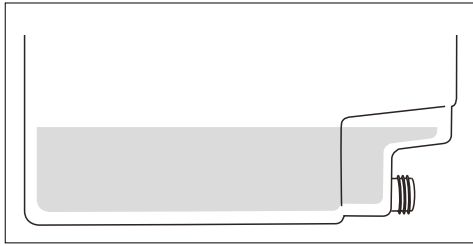

- ▶ Insérez le filtre dans le réservoir d'eau et appuyez dessus jusqu'à ce qu'il touche le fond du réservoir (Fig. 37); placer le bec à eau chaude s'il n'est pas encore placé.
- ▶ Remplissez le réservoir d'eau et placez-le dans la machine à café, puis insérez le bec d'eau chaude (C7) (voir page 61).
- ▶ Positionnez un récipient sous le bec (capacité min. : 100 ml).
- ▶ Appuyez sur l'icône ≡ (B2) pour entrer dans le menu.
- ▶ Appuyez sur les icônes △ ▽ (B7) et (B8) jusqu'à ce que le message « INSTALL FILTER » (INSTALLER FILTRE) s'affiche.
- ▶ Appuyez sur l'icône OK (B9).
- ▶ Le message « INSTALL FILTER PLEASE CONFIRM » (INSTALLATION FILTRE VEUILLEZ CONFIRMER) est affiché.
- ▶ Appuyez sur l'icône OK (B9) pour confirmer la sélection (ou ↵ (B6) pour l'annuler). Le message « HOT WATER PRESS OK » (EAU CHAUDE APPUYER SUR OK) s'affiche.
- ▶ Rappuyez sur l'icône OK (B9). L'appareil commence à distribuer de l'eau chaude et le message « PLEASE WAIT... » (PATIENTER SVP) s'affiche.
- ▶ Lorsque la distribution s'arrête, l'appareil affiche automatiquement les modes de base de nouveau établis.

IMPORTANT

- L'appareil peut demander que l'opération soit répétée plusieurs fois jusqu'à ce que l'air soit totalement éliminé du circuit hydraulique.

Remplacement du filtre (« Réinitialisation du filtre »)

Lorsque le message « REPLACE FILTER » (REPLACER FILTRE) s'affiche ou après 2 mois d'utilisation (voir l'indicateur de date), le filtre doit être remplacé :

- ▶ Enlevez le filtre usé.
- ▶ Enlevez le nouveau filtre de l'emballage.

- ▶ Faites coulisser le pointeur d'indicateur de date (voir Fig. 37) jusqu'à ce que les mois d'utilisation soient affichés (le filtre dure environ 2 mois).
- ▶ Insérez le filtre dans le réservoir d'eau et appuyez dessus jusqu'à ce qu'il touche le fond du réservoir (voir Fig. 37).
- ▶ Remplissez le réservoir d'eau et placez-le dans la machine à café, puis insérez le bec d'eau chaude (C7) (voir page 61).

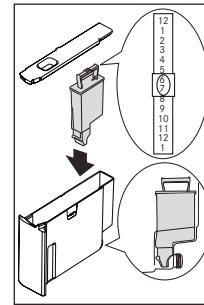

Fig. 37

- ▶ Positionnez un récipient sous le bec (capacité min. : 100 ml).
- ▶ Appuyez sur l'icône ≡ (B2) pour entrer dans le menu.
- ▶ Appuyez sur les icônes △ ▽ (B7) et (B8) jusqu'à ce que le message « FILTER RESET » (RÉINITIALISATION DU FILTRE) s'affiche.
- ▶ Appuyez sur l'icône OK (B9).
- ▶ Le message « FILTER RESET CONFIRM » (RÉINITIALISATION FILTRE CONFIRMER) s'affiche.
- ▶ Appuyez sur l'icône OK (B9) pour confirmer la sélection (ou (B6) pour l'annuler). Le message « HOT WATER PRESS OK » (EAU CHAUDE APPUYER SUR OK) s'affiche.
- ▶ Rappuyez sur l'icône OK (B9).
- ▶ L'appareil commence à distribuer de l'eau chaude et le message « PLEASE WAIT... » (PATIENTER SVP) s'affiche.
- ▶ Lorsque la distribution s'arrête, l'appareil affiche automatiquement les modes de base de nouveau établis.

Enlèvement du filtre

Pour utiliser l'appareil sans filtre, vous devez l'enlever et informer l'appareil de son enlèvement comme suit :

- ▶ Appuyez sur l'icône ≡ (B2) pour entrer dans le menu.
- ▶ Appuyez sur les icônes △ ▽ (B7) et (B8) jusqu'à ce que le message « INSTALL FILTER* » (INSTALLER FILTRE) s'affiche.
- ▶ Appuyez sur l'icône OK (B9).
- ▶ Le message « INSTALL FILTER* CONFIRM » (INSTALLER FILTRE CONFIRMER) s'affiche.

- ▶ Appuyez sur l'icône ↵ (B6).
- ▶ Lorsque l'astérisque a disparu de la partie supérieure droite de l'écran, appuyez sur ↵ (B6) pour quitter le menu.

⚠ IMPORTANT : Utilisez les filtres recommandés par le fabricant uniquement. L'utilisation de filtres inadaptés pourrait endommager l'appareil.

Allumage et chauffage

À chaque fois que l'appareil est allumé, il effectue un cycle de préchauffage et de rinçage automatique qui ne peut pas être interrompu. L'appareil est prêt à l'emploi uniquement après l'achèvement de ce cycle.

⚠ RISQUE DE BRÛLURES !

Pendant le rinçage, un peu d'eau chaude s'écoule des becs de café.

- ▶ Pour allumer l'appareil, appuyez sur le bouton Marche-arrêt/veille (A7) (voir page 61). Le message « HEATING UP... PLEASE WAIT » (PRÉCHAUFFAGEPATIENTER SVP) s'affiche.
- ▶ Lorsque le chauffage est terminé, le message passe à « RINSING » (RINÇAGE).
- ▶ L'appareil est à la température quand le message « MEDIUM CUP NORMAL TASTE » (TASSE MOYENNE GOÛT NORMAL) s'affiche.
- ▶ Si aucune icône n'est enfoncée dans un délai d'environ 2 minutes, l'heure (si elle est réglée, voir la section « Réglage de l'horloge ») est affichée.
- ▶ Si l'heure n'a pas été réglée, l'appareil affiche les dernières fonctions réglées.
- ▶ Quand une icône est enfoncée, le message « MEDIUM CUP NORMAL TASTE » (TASSE MOYENNE GOÛT NORMAL) s'affiche à nouveau. L'appareil est de nouveau prêt à faire du café.

Faire du café avec des grains de café

- ▶ L'appareil est préréglé pour faire du café avec un goût normal. Vous pouvez aussi choisir du café avec un goût extra doux, doux, normal, fort ou extra-fort. Il existe également une option de café prémoulu. Pour choisir le goût souhaité, appuyez plusieurs fois sur la touche tactile ☉ (B4) (Fig. 15). Le goût de café souhaité s'affiche.



Fig. 15

- ▶ Placer 1 tasse sous les becs verseurs pour faire 1 café (Fig. 16) ou 2 tasses pour 2 cafés (Fig. 16). Baissez les becs verseurs aussi près que possible de la tasse pour un café plus crémeux. (Fig. 17).

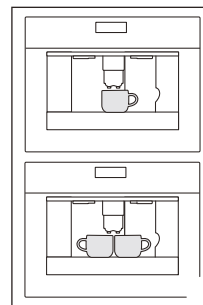

Fig. 16

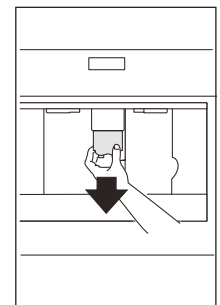

Fig. 17

- ▶ Appuyez sur l'icône (B5) (Fig. 18) pour sélectionner le type de café : espresso, petite tasse, tasse moyenne, grande tasse, mug. Appuyer sur la touche tactile ☉ (B10) (Fig. 19) si vous voulez faire un café et la touche tactile ☉☉ (B11) (Fig. 20) si vous voulez faire deux cafés. L'appareil va alors moulinner les grains et commence à verser le café dans la tasse. Une fois que la quantité de café a été versée, la machine s'arrête automatiquement de verser et expulse le marc de café dans le tiroir à marc de café.



Fig. 18

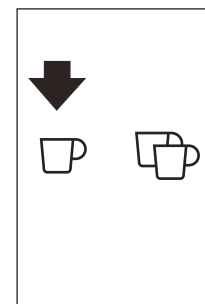

Fig. 19

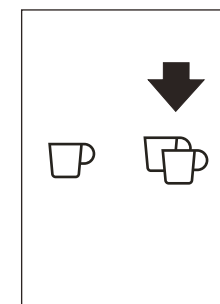

Fig. 20

- ▶ Après quelques secondes, l'appareil est de nouveau prêt à fonctionner.
- ▶ Pour éteindre l'appareil, appuyer sur la touche MARCHÉ-ARRÊT (A7) (voir page 61). (Avant de s'éteindre, l'appareil effectue un cycle de rinçage automatique. Faire attention pour éviter de s'ébouillanter.)

Remarque : Si le café est distribué en goutte à goutte ou pas du tout, voir la section « Réglage du moulin à café ».

Remarque : Si le café est distribué trop rapidement et que la crème n'est pas satisfaisante, voir la section « Réglage du moulin à café ».

Astuces pour faire un café plus chaud

- Lorsque vous allumez l'appareil, si vous voulez faire une petite tasse de café (moins de 60 ml), préchauffez la tasse en la rinçant avec de l'eau chaude.
- Si, d'autre part, plus de 2/3 minutes se sont écoulées depuis que le dernier café a été fait, avant de demander un autre café, vous devez préchauffer l'unité de brassage en appuyant sur l'icône ☼ (B3). Distribuez l'eau dans le bac récepteur sous-jacent ou utilisez alternativement cette eau pour remplir (puis vider) la tasse à utiliser pour le café afin de la préchauffer.
- Sauf si elles sont préchauffées, n'utilisez pas des tasses trop épaisses car elles absorberont trop de chaleur.
- Préchauffez les tasses en les rinçant avec de l'eau chaude.
- La distribution de café peut être interrompue à tout moment en appuyant sur l'icône précédemment sélectionnée qui reste allumée pendant l'opération.
- Dès que la distribution est terminée, pour augmenter la quantité de café dans la tasse, il suffit de rester appuyé sur l'icône précédemment sélectionnée pendant 3 secondes après la fin de la distribution.
- ▶ Lorsque l'afficheur montre le message **REEMPLIR LE RESERVOIR !** il faut remplir le réservoir sinon l'appareil ne peut pas préparer de café. Il est normal qu'il reste un peu d'eau dans le réservoir d'eau lorsque le message s'affiche.

Vider le tiroir à marc de café

L'appareil compte le nombre de tasses de café préparées. Tous les 14 cafés simples (ou 7 doubles) l'appareil affiche **VIDER LE TIROIR A MARC**. Même s'il n'est pas totalement plein, le message indiquant que le récipient à déchets de café est vide s'affiche 72 heures après que le premier café a été distribué. Pour que les 72 heures soient calculées correctement, la machine ne doit jamais être éteinte avec le commutateur principal en position 0.

- ▶ Pour le nettoyer, ouvrir le volet de service à l'avant en tirant sur le bec à café (Fig. 23), retirer le bac récepteur (Fig. 24), le vider et le nettoyer (Fig. 39).
- ▷ Lors du nettoyage, il convient de toujours extraire totalement le plateau collecteur.

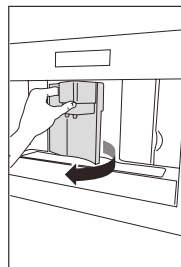

Fig. 23

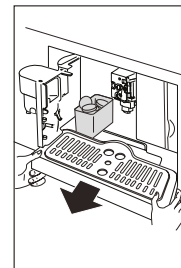

Fig. 24

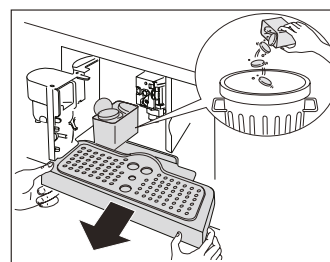

Fig. 39

! ATTENTION : Lors de l'extraction du plateau collecteur, le récipient à déchets de café DOIT toujours être vidé. Si ce n'est pas fait, la machine peut s'obstruer.

Note : Ne jamais retirer le réservoir à eau lorsque l'appareil verse du café.

- ▶ S'il est enlevé, il ne sera pas possible de faire le café et l'appareil affichera « **GROUND TOO FINE ADJUST MILL AND PRESS OK** » (GRAIN TROP FIN RÉGLER LE MOULIN ET APPUYER SUR OK) puis « **FILL TANK!** » (REEMPLIR LE RÉSERVOIR).
- ▶ Vérifiez le niveau d'eau dans le réservoir et replacez-le dans l'appareil.
- ▶ Pour utiliser à nouveau l'appareil, insérez le bec d'eau chaude (Fig. 13) s'il n'est pas déjà en position, appuyez sur l'icône ☉ (B9). Le message « **HOT WATER PRESS OK** » (EAU CHAUDE APPUYER SUR OK) s'affiche. Appuyez sur l'icône ☉ (B9) dans un délai de quelques secondes et distribuez de l'eau depuis le bec pendant environ 30 secondes. Lorsque la distribution s'arrête, les modes de base sont de nouveau affichés.

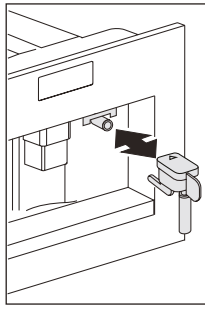

Fig. 13

ATTENTION : La machine à café peut demander que l'opération soit répétée plusieurs fois jusqu'à ce que l'air soit totalement éliminé du circuit hydraulique.

ATTENTION : Si cette opération n'est pas effectuée correctement ou si la machine est éteinte, les modes de base peuvent être affichés, bien que le problème soit en fait toujours présent.

Changer la quantité de café

L'appareil est préréglé en usine pour verser automatiquement les quantités suivantes de café :

- espresso
- petite tasse
- tasse moyenne
- grande tasse
- mug

Pour changer ces quantités, procédez comme suit :

- ▶ Appuyez sur l'icône ≡ (B2) pour entrer dans le menu (Fig. 22). Appuyez sur les icônes △ ▽ (B7) et (B8) (Fig. 9) jusqu'à ce que le message « PROGRAM COFFEE » (PROGRAMMER CAFÉ) s'affiche.

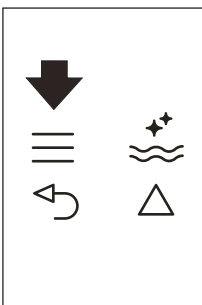

Fig. 22

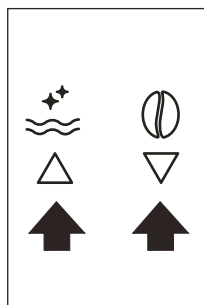

Fig. 9

- ▶ Appuyez sur l'icône OK (B9).
- ▶ Sélectionnez le type de café que vous voulez changer en appuyant sur les icônes (B7) et (B8).
- ▶ Appuyez sur l'icône OK (B9) pour confirmer le type de café que vous voulez faire.

- ▶ Utilisez les icônes △ ▽ (B7) et (B8) pour changer la quantité de café. La barre de progression indique la quantité de café sélectionnée.
- ▶ Appuyez à nouveau sur l'icône OK (B9) pour confirmer la sélection (ou sur l'icône ↶ (B6) pour annuler l'opération).
- ▶ Appuyez sur l'icône ↶ (B6) (Fig. 25) deux fois pour sortir du menu.

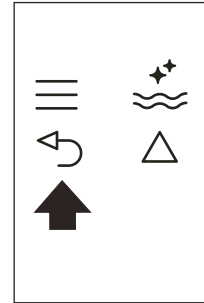

Fig. 25

L'appareil est maintenant reprogrammé avec les nouveaux paramètres et il est prêt à fonctionner.

Réglage du moulin à café

Le moulin à café est préréglé en usine et ne devrait pas nécessiter de réglage. Toutefois, si après avoir fait les premiers cafés, vous trouvez que la distribution est soit trop rapide, soit trop lente (en goutte à goutte), cela peut être corrigé en tournant le bouton de réglage de mouture (Fig. 21).

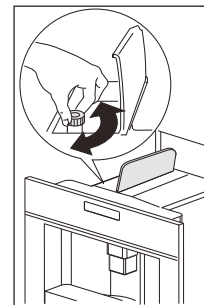

Fig. 21

ATTENTION : Le bouton de réglage de mouture doit être tourné uniquement quand le moulin à café est en fonctionnement.

- ▶ Pour une distribution plus lente et un café plus crémeux, tournez d'un cran dans le sens contraire aux aiguilles d'une montre (café moulu plus fin). Pour une distribution plus rapide (pas en goutte à goutte), tournez d'un cran dans le sens des aiguilles d'une montre (café moulu plus gros) (Fig. 40).

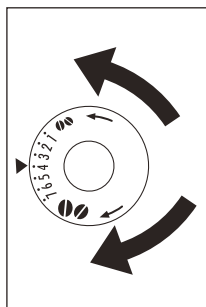

Fig. 40

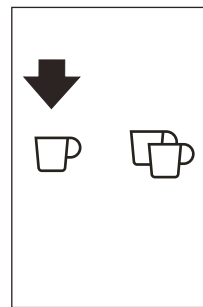

Fig. 19

Réalisation d'un expresso avec du café moulu (au lieu des grains)

- Appuyez sur l'icône ☉ (B4) (Fig. 15) et sélectionnez la fonction de café moulu.

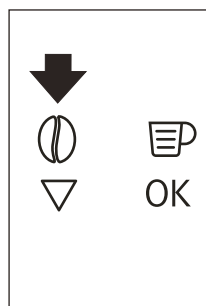

Fig. 15

- Extraire la machine en la tirant vers l'extérieur à l'aide des poignées. (Fig. 14).



Fig. 14

- Lever le couvercle central, placer une mesure de café prémoulu dans la trémie (Fig. 26), pousser l'appareil de nouveau en place et procéder tel qu'il est décrit dans la section « Faire du café avec des grains de café ».

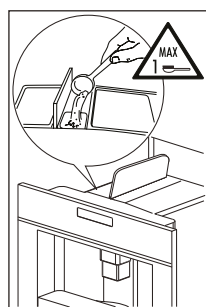

Fig. 26

- Vous pouvez faire un café à la fois en appuyant sur la tache tactile ☐ (B10) (Fig. 19).

- Après avoir utilisé la machine avec du café prémoulu, pour revenir à la préparation de café avec des grains, désactiver la fonction de café prémoulu en appuyant sur la touche tactile ☉ (B4) (Fig. 15).



Fig. 15

! IMPORTANT :

- Ne jamais introduire de café prémoulu lorsque la machine est éteinte car il pourrait couler à l'intérieur de l'appareil.
- Ne jamais ajouter plus d'1 mesure, sinon l'appareil ne fera pas de café.
- Utiliser uniquement la mesure fournie.
- Introduire uniquement du café prémoulu pour des machines à expresso dans la trémie.
- Si plus d'une mesure de café prémoulu est utilisée et que la trémie est obstruée, pousser le café vers le bas à l'aide d'un couteau (Fig. 21). Puis retirer et nettoyer le groupe infuseur et la machine tel qu'il est décrit dans la section « Nettoyage du groupe infuseur ».

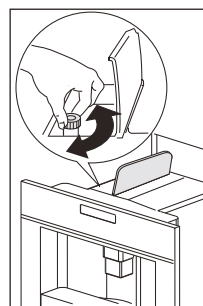

Fig. 21

Préparation de l'eau chaude

- ▶ Assurez-vous toujours que l'appareil est prêt.
- ▶ Assurez-vous que le bec d'eau est en place et fixé à la buse (Fig. 13).

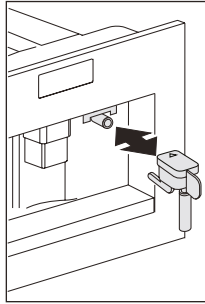



Fig. 13

- ▶ Placez un récipient sous le bec.
- ▶ Appuyez sur l'icône  (B13) (Fig. 27).
 - Le message « HOT WATER PRESS OK » (EAU CHAUDE APPUYER SUR OK) s'affiche.

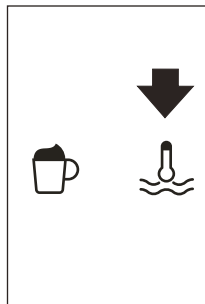





Fig. 27

- ▶ Rappuyez sur l'icône  (B9) et de l'eau chaude est distribuée depuis le bec d'eau dans le récipient situé en dessous.
- ▶ Vous ne devez pas distribuer d'eau chaude pendant plus de 2 minutes à la fois.
- ▶ Pour interrompre, appuyez sur l'icône  (B13) ou l'icône  (B6).
 - L'appareil arrête la distribution une fois la quantité réglée atteinte.

Changer la quantité d'eau chaude

La machine est réglée par défaut pour distribuer automatiquement 150 ml d'eau chaude. Pour changer ces quantités, procédez comme suit :

- ▶ Placer un récipient sous le bec à eau (Fig. 12).

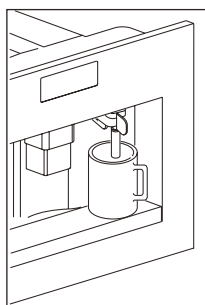





Fig. 12

- ▶ Appuyez sur l'icône  (B2) pour entrer dans le menu (Fig. 22) ou appuyez sur les icônes   (B7) et (B8) (Fig. 9) jusqu'à ce que le message « PROGRAM HOT WATER » (PROGRAMMER EAU CHAUDE) s'affiche.

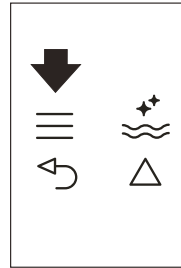

Fig. 22

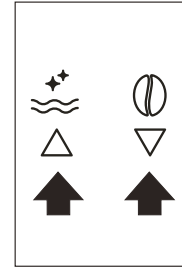

Fig. 9

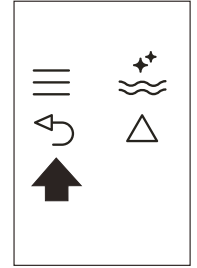









Fig. 25

- ▶ Appuyez sur l'icône  (B9) pour confirmer.
- ▶ Sélectionnez la quantité d'eau requise en appuyant sur les icônes   (B7) et (B8).
 - La barre de progression indique la quantité d'eau sélectionnée.
- ▶ Appuyez sur l'icône  (B9) pour confirmer (ou sur l'icône  (B6) pour annuler l'opération).
- ▶ Appuyez sur l'icône  (B6) (Fig. 25) deux fois pour sortir du menu.
 - L'appareil est maintenant reprogrammé avec les nouveaux réglages et est prêt.

Préparer du cappuccino

IMPORTANT :

Réglez la quantité de café que vous voulez utiliser pour faire le cappuccino dans la fonction « Programmer cappuccino » dans le menu.

- ▶ Sélectionner le goût du café que l'on souhaite pour faire le cappuccino en appuyant sur la touche tactile  (B4).
- ▶ Retirer le couvercle du récipient à lait.
- ▶ Remplir le récipient avec environ 100 grammes de lait pour chaque cappuccino à préparer (Fig. 30). Ne jamais dépasser le niveau MAX (correspondant à environ 750 ml) marqué sur le récipient. L'idéal est d'utiliser du lait écrémé ou demi-écrémé sortant du réfrigérateur (environ 5 °C).

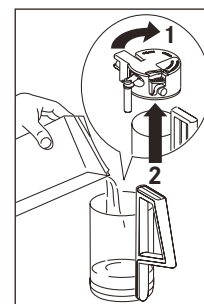

Fig. 30

- S'assurer que le tuyau d'arrivée est correctement inséré dans la rondelle en caoutchouc (Fig. 31) puis replacer le couvercle du récipient à lait.

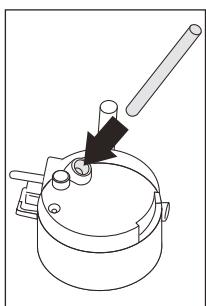

Fig. 31

- Positionnez le régulateur de mousser à lait (C1) entre les mots CAPPUCCINO et CAFFELATTE imprimés sur le couvercle du récipient à lait. La quantité de mousse peut être réglée en déplaçant le régulateur vers le mot CAFFELATTE pour une mousse plus dense. Son déplacement vers le mot CAPPUCCINO permet d'obtenir une mousse moins dense (Fig. 41).

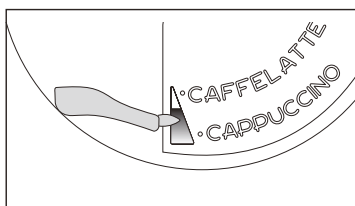

Fig. 41

- Retirer le bec à eau chaude (Fig. 13) et fixer le récipient à lait sur l'embout. (Fig. 32).
- Placer le bec à lait (Fig. 33) puis placer une tasse suffisamment grande sous les becs à café et lait.
- Appuyer sur la touche tactile ☞ (B12). CAPPUCCINO s'affiche et au bout de quelques secondes, du lait en mousse coule du bec à lait dans la tasse au dessous (la distribution s'arrête automatiquement).
- Ensuite l'appareil distribue du café.
 - Le cappuccino est maintenant prêt. Sucrez selon votre goût et, si on le souhaite, saupoudrer la mousse avec un peu de poudre de cacao.

Remarques :

- Lorsque l'on prépare du cappuccino ou du latte macchiato, le débit de lait en mousse ou de café peut être interrompu en appuyant sur la touche tactile ☞ (B12).
- Si le lait dans le récipient se termine lors de la distribution de lait en mousse, retirer le récipient et ajouter du lait. Puis le remettre et appuyez sur la touche tactile ☞ (B12) pour demander de nouveau du cappuccino.

- Les opérations de nettoyage suivantes doivent être effectuées à chaque fois qu'une boisson au lait est distribuée. Pour s'assurer de la propreté et de l'hygiène parfaite du mousser à lait, toujours nettoyer les circuits dans le couvercle du récipient à lait après avoir préparé du cappuccino.
 - APPUYER SUR CLEAN ! clignote à l'écran.
 - Placer un récipient sous le bec à lait (Fig. 33).
 - Appuyer sur le bouton CLEAN sur le couvercle (C3) (voir page 61) et le maintenir enfoncé pendant au moins 5 secondes (Fig. 33) pour lancer la fonction de nettoyage.
 - L'appareil affiche le message NETTOYAGE EN COURS au dessus d'une barre de progression.

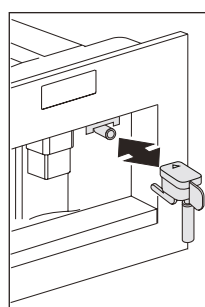

Fig. 13

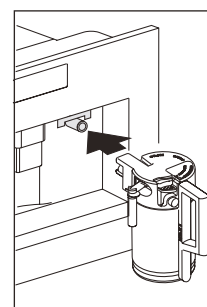

Fig. 32

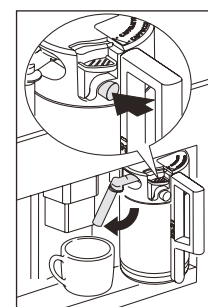

Fig. 33

- Il ne faut pas relâcher le bouton CLEAN jusqu'à ce que la barre ait terminé indiquant que le nettoyage a terminé.
 - Lorsque le bouton CLEAN est relâché, la fonction s'arrête.
 - Après le nettoyage, retirer le récipient à lait et le placer au réfrigérateur. Le lait ne doit pas être laissé en dehors du réfrigérateur pendant plus de 15 minutes. Enlevez le récipient à lait et nettoyez toujours la buse de vapeur avec un chiffon propre.
- Pour changer la quantité de café ou de lait en mousse que l'appareil distribue automatiquement dans la tasse, procéder tel qu'il est décrit dans la section « Changer la quantité de café et de lait pour le cappuccino ou latte macchiato ».

Changer la quantité de café et de lait pour le cappuccino

L'appareil est réglé par défaut pour distribuer automatiquement un cappuccino. Pour changer ces quantités, procédez comme suit :

Changer la quantité de lait

- Remplir le récipient de lait jusqu'au niveau maximum.
- Appuyez sur l'icône ≡ (B2) pour entrer dans le menu (Fig. 22), puis appuyez sur les icônes △ ▽ (B7) et (B8) (Fig. 9) jusqu'à ce que le message « PROGRAM CAPPUCCINO » (PROGRAMMER CAPPUCCINO) s'affiche.

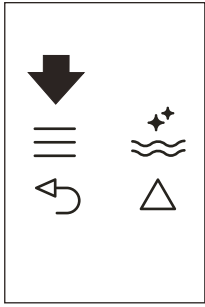

Fig. 22

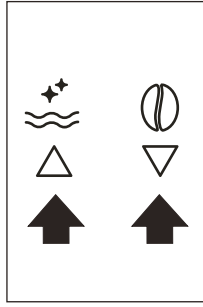

Fig. 9

- ▶ Appuyez sur l'icône OK (B9) pour confirmer.
 - PROGRAM MILK (PROGRAMMER LAIT) s'affiche.
- ▶ Rappuyez sur l'icône OK (B9).
- ▶ Sélectionnez la quantité de lait requise en appuyant sur les icônes Δ ∇ (B7) et (B8).
 - La barre de progression indique la quantité de lait sélectionnée.
- ▶ Appuyez sur l'icône OK (B9) pour confirmer (ou sur l'icône ↶ (B6) pour annuler l'opération).
- ▶ Appuyez sur l'icône ↶ (B6) (Fig. 25) deux fois pour sortir du menu.

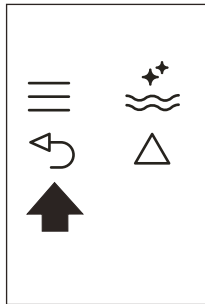

Fig. 25

Changer la quantité de café

- ▶ Appuyez sur l'icône ≡ (B2) pour entrer dans le menu (Fig. 22) ou appuyez sur les icônes Δ ∇ (B7) et (B8) (Fig. 2) jusqu'à ce que le message « PROGRAM CAPPUCCINO » (PROGRAMMER CAPPUCCINO) s'affiche.
- ▶ Appuyez sur l'icône OK (B9) pour confirmer, puis sur les icônes (B7) et (B8) (Fig. 9) jusqu'à ce que le message « COFFEE FOR CAPPUCC. » (CAFÉ POUR CAPPUCC.) s'affiche.
- ▶ Rappuyez sur l'icône OK (B9).
- ▶ Sélectionnez la quantité de café requise en appuyant sur les icônes (B7) et (B8). La barre de progression indique la quantité de café sélectionnée.
- ▶ Appuyez sur l'icône OK (B9) pour confirmer (ou sur l'icône (B6) pour annuler l'opération).
- ▶ Appuyez sur l'icône ↶ (B6) (Fig. 25) deux fois pour sortir du menu.

Extinction de l'appareil

À chaque fois que l'appareil est éteint, il effectue un cycle de rinçage automatique qui ne peut pas être interrompu.



RISQUE DE BRÛLURES ! Pendant le rinçage, un peu d'eau chaude s'écoule des becs de café.

Évitez tout contact avec les éclaboussures d'eau. Pour éteindre l'appareil, appuyez sur le bouton Marche-arrêt/veille (A7) (A7). L'appareil effectue le cycle de rinçage puis s'éteint.

- ▶ Si l'appareil n'est pas utilisé pendant une durée prolongée, placez le commutateur principal (A23) à l'arrière de l'appareil dans la position 0.

NETTOYAGE ET ENTRETIEN



Avant d'effectuer toute opération de nettoyage, la machine doit être éteinte en appuyant sur l'interrupteur général (A23) (voir page 61) et débranchée de l'alimentation générale. Ne jamais immerger la machine à café dans l'eau.

Nettoyage de la machine à café

- ▷ Ne pas utiliser de dissolvants ni de détergents abrasifs pour nettoyer la machine à café. Un chiffon humide suffira.
- ▷ Ne jamais laver aucun des composants de la machine à café au lave-vaisselle

Les pièces suivantes de la machine doivent être régulièrement nettoyées :

- Tiroir à marc (A4)
- Plaque égouttoir (A14)
- Réservoir d'eau (A12)
- Becs verseurs à café (A13)
- Trémie à café prémoulu (A21)
- Intérieur de la machine, accessible après avoir ouvert la porte de service (A2)
- Groupe infuseur (A5)

Nettoyer le tiroir à marc de café

Lorsque VIDER LE TIROIR À MARC s'affiche, le tiroir à marc de café doit être vidé et nettoyé.

Pour nettoyer :

- ▶ Ouvrir la porte de service sur l'avant de l'appareil (Fig. 23), extraire l'égouttoir (Fig. 24) et le nettoyer.

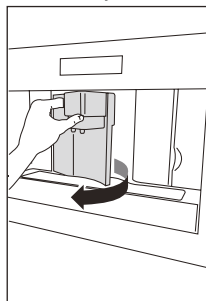

Fig. 23

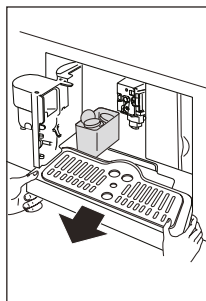

Fig. 24

- ▶ Nettoyer soigneusement le tiroir à marc de café.

⚠ IMPORTANT : Lors de l'extraction de l'égouttoir, le tiroir à marc de café doit toujours être vidé.

Nettoyage de l'égouttoir (A14)

⚠ IMPORTANT ! Si l'égouttoir n'est pas vidé, l'eau pourrait déborder. Cela endommagerait la machine. L'égouttoir est équipé d'un indicateur de niveau (rouge) montrant le niveau d'eau qu'il contient (Fig. 35). Avant que l'indicateur ne dépasse du plateau à tasse, l'égouttoir doit être vidé et nettoyé.

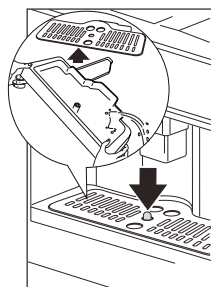

Fig. 35

Pour retirer l'égouttoir (A14) :

- ▶ Ouvrir la porte de service (Fig. 23).
- ▶ Retirer l'égouttoir et le tiroir à marc (Fig. 24).

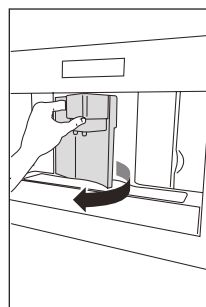

Fig. 23

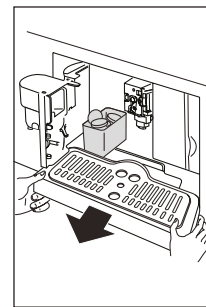

Fig. 24

- ▶ Nettoyer l'égouttoir et le tiroir à marc (A4).
- ▶ Replacer l'égouttoir et le tiroir à marc (A4).
- ▶ Fermer la porte de service.

Nettoyer le réservoir d'eau

- ▶ Nettoyer le réservoir à eau (A12) régulièrement (environ une fois par mois) avec un chiffon humide et un liquide de nettoyage doux.
- ▶ Retirer toutes les traces de liquide de nettoyage.
- ▶ Remplissez avec de l'eau potable douce.
- ▶ Videz le réservoir d'eau si l'appareil n'est pas utilisé pendant des périodes prolongées (vacances, etc.).
- ▶ Remplacez l'eau si l'appareil n'est pas utilisé pendant plus de deux jours.

Nettoyage des becs

- ▶ Nettoyer les becs régulièrement avec une éponge (Fig. 36).
- ▶ Vérifier régulièrement que les trous dans le bec à café ne sont pas bloqués. Si nécessaire, retirer les dépôts de café avec un cure-dent (Fig. 34).

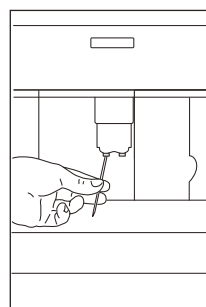

Fig. 34

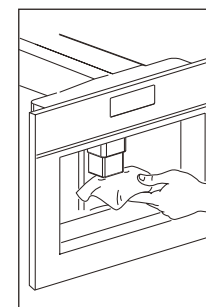

Fig. 36

Nettoyage de la trémie à café prémoulu

- ▶ Vérifier régulièrement (environ une fois par mois) que la trémie à café prémoulu n'est pas bloquée (Fig. 28).

Nettoyage de l'intérieur de la machine à café

- ▶ Vérifier régulièrement (environ une fois par semaine) que l'intérieur de l'appareil n'est pas sale. Si nécessaire, retirer les dépôts de café avec une éponge.

- Retirer les résidus à l'aide d'un aspirateur (Fig. 38).

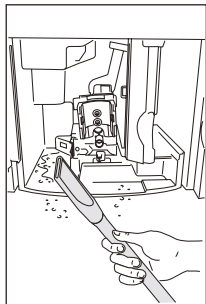

Fig. 38

Nettoyage du groupe infuseur

Le groupe infuseur doit être régulièrement nettoyé pour éviter que ne se forment des incrustations de café qui pourraient entraîner des dysfonctionnements.

Remarque : Le groupe infuseur (A5) ne peut être retiré que lorsque l'appareil est éteint en appuyant sur la touche marche/veille. Sinon, la machine à café pourrait être sérieusement endommagée.

Procéder comme suit :

- Assurez-vous que la machine est correctement éteinte (voir « Extinction de l'appareil »).
- Ouvrir le volet de service (Fig. 23).
- Retirer l'égouttoir et le tiroir à marc (Fig. 24).

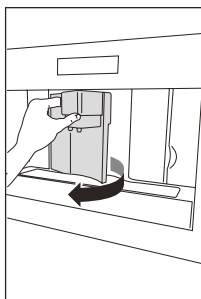

Fig. 23

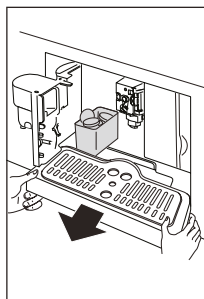

Fig. 24

- Appuyez sur les deux boutons de libération rouges vers l'intérieur et en même temps tirez l'unité de brassage vers l'extérieur (Fig. 39).

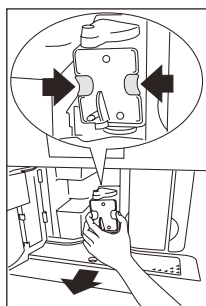

Fig. 39

IMPORTANT : Ne pas utiliser de liquide de nettoyage pour nettoyer le groupe infuseur. Cela enlèverait le lubrifiant appliqué à l'intérieur du piston.

- Faire tremper le groupe infuseur dans l'eau pendant environ 5 minutes, puis rincer.
- Après le nettoyage, replacer le groupe infuseur (A5) en le faisant glisser sur le support interne et la goupille en bas puis appuyer complètement sur le symbole POUSSER jusqu'à ce qu'il soit en place et qu'il émette un clic (Fig. 42).

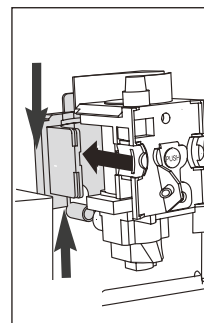

Fig. 42

Remarque : S'il est difficile d'insérer le groupe infuseur, il faut d'abord l'adapter aux dimensions correctes en appuyant énergiquement sur les parties inférieure et supérieure (Fig. 43).

- Une fois inséré, s'assurer que les boutons colorés sont éjectés, sinon le volet de service ne peut se fermer (Fig. 44).

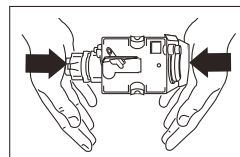

Fig. 43

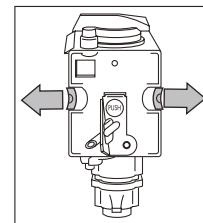

Fig. 44

- Replacer l'égouttoir et le tiroir à marc.
- Fermer la porte de service.

Nettoyage du récipient à lait

Toujours nettoyer les tuyaux à l'intérieur du récipient à lait lorsque l'on prépare du lait. S'il y a encore du lait dans le récipient, le laisser à l'extérieur du réfrigérateur uniquement pendant le temps strictement nécessaire. Nettoyer le récipient à chaque fois que vous préparez du lait tel qu'il est décrit dans la section « Préparer du cappuccino ».

Remarque : tous les composants peuvent être nettoyés au lave-vaisselle en les plaçant dans le panier supérieur.

- Tourner le couvercle du récipient à lait dans le sens horaire puis le retirer.

- ▶ Retirer le bec à lait et le tuyau d'entrée (Fig. 45).
- ▶ Retirer le régulateur de mousse de lait (F) en le tirant vers l'extérieur.
- ▶ Laver soigneusement tous les composants avec de l'eau chaude et un liquide de nettoyage doux. S'assurer qu'il ne reste aucun résidu de lait à l'intérieur des trous (Fig. 46) et de la cavité sur l'extrémité fine du régulateur de lait en mousse (Fig. 47).

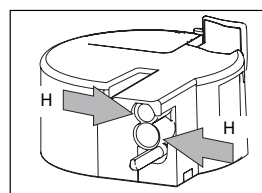

Fig. 46

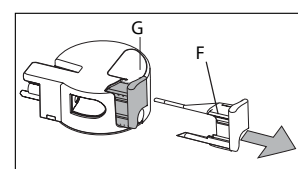

Fig. 47

- ▶ Vérifier que le tuyau d'entrée et le bec ne sont pas obstrués avec des résidus de lait.
- ▶ Replacer le régulateur de lait en mousse, le bec à lait et le tuyau d'entrée.
- ▶ Replacer le couvercle du récipient à lait.

MESSAGES AFFICHÉS

MESSAGE	SIGNIFICATION	QUE FAIRE
REEMPLIR LE RÉSERVOIR	Le réservoir d'eau est plein ou pas correctement en place.	Remplissez le réservoir d'eau et/ou insérez-le correctement, en le poussant aussi loin que possible.
MOUTURE TROP FINE RÉGLER MOULIN ET (en alternance avec) APPUYER SUR OK	La mouture est trop fine et le café est distribué trop lentement. La machine ne peut pas faire de café car il y a de l'air dans le circuit hydraulique. Cause possible : le filtre n'a pas été installé correctement.	Tournez le bouton de réglage de la mouture d'un cran dans le sens des aiguilles d'une montre vers le « 7 ». Assurez-vous que le filtre (A9) est convenablement installé et que l'installation a été effectuée correctement.
MOUTURE TROP FINE RÉGLER MOULIN ET (en alternance avec) APPUYER SUR OK (puis) REMPLIR RÉSERVOIR !	Le réservoir a été enlevé pendant la distribution. Il y a de l'air dans le circuit hydraulique.	Insérez le réservoir et appuyez sur l'icône OK (B9). Le message « HOT WATER PRESS OK » (EAU CHAUDE APPUYER SUR OK) s'affiche. Rappuyez sur l'icône OK (B9). L'appareil est de nouveau prêt à l'emploi.
VIDER LE TIROIR À MARC	Le récipient pour déchets de café (A4) est trop plein ou plus de 3 jours se sont écoulés depuis que vous avez fait du café (cela garantit une hygiène correcte de la machine).	Videz le récipient à déchets de café et nettoyez-le, puis remplacez-le. Important : lors de l'enlèvement du plateau collecteur, le récipient de déchets de café DOIT être vidé, même s'il n'est pas totalement plein. Si ce n'est pas fait, quand vous faites les cafés suivants, le récipient à déchets de café peut se remplir plus que prévu et obstruer la machine.
INTRODUIRE LE CAFÉ MOULU	Aucun café moulu n'a été introduit dans la goulotte d'alimentation après la sélection de la fonction de café prémoulu.	Ajouter du café moulu tel qu'il est décrit dans la section « Préparation de café expresso avec du café moulu ».

MESSAGE	SIGNIFICATION	QUE FAIRE
REEMPLIR LE RÉSERVOIR DE GRAINS	La fonction « café moulu » a été sélectionnée sans placer de café moulu dans l'entonnoir. L'entonnoir (A21) est bloqué.	Extraire l'appareil et placez le café moulu dans l'entonnoir. Videz l'entonnoir à l'aide d'un couteau comme décrit dans la section « Nettoyage de l'entonnoir de café moulu ».
MERCI DE DÉTARTRE ! (en alternance avec) TASSE MOYENNE GOÛT NORMAL	La machine doit être détartrée.	Le programme de détartrage doit être effectué dès que possible (voir « Détartrage »).
MOINS DE CAFÉ	Trop de café a été utilisé.	Sélectionnez un goût plus doux ou réduisez la quantité de café moulu, puis refaites le café.
REEMPLIR LE RÉSERVOIR DE GRAINS	Il n'y a plus de grains de café dans le réservoir à grains.	Remplir le réservoir à grains de café
INSÉRER LE GROUPE INFUSEUR	L'unité de brassage n'a pas été remplacée après le nettoyage.	Insérer le groupe infuseur (voir « Nettoyage du groupe infuseur »).
REFERMER LE VOLET	Le volet de service est ouvert.	Fermer le volet de service.
ALARME GÉNÉRALE !	L'intérieur de la machine est très sale.	Nettoyer soigneusement l'intérieur de la machine (voir « Nettoyage de la machine à café »). Si la machine à café affiche encore ce message une fois qu'elle a été nettoyée, veuillez consulter le service clientèle.
REEMPLACER LE FILTRE !	Le filtre adoucisseur d'eau (A9) doit être remplacé.	Vous devez immédiatement remplacer le filtre en suivant les instructions de la section « Remplacement du filtre ».

DÉPANNAGE

Tableau de défaillances

Nous indiquons ci-dessous une liste de certains dysfonctionnements possibles. Si le problème ne peut pas être résolu comme décrit, contactez les Services Client.

ANOMALIE	CAUSE	SOLUTION
Le café n'est pas chaud.	Les tasses n'ont pas été préchauffées.	Préchauffer les tasses en les rinçant avec de l'eau tiède.
	L'unité de brassage a refroidi parce que 2/3 minutes se sont écoulées depuis que le dernier café a été fait.	Chauffer le groupe infuseur avec le programme de rinçage avant de préparer le café (B3).
	La température réglée est trop basse.	Changez la température réglée (voir le paragraphe « Changement de la température du café »).
Le café n'a pas assez de crème.	Le café est moulu trop grossièrement.	Tournez le bouton de réglage de la mouture d'un cran dans le sens contraire aux aiguilles d'une montre vers le « 1 » tandis que le moulin à café est en fonctionnement (Fig. 21).
	Le mélange de café n'est pas adéquat.	Utilisez un type de café pour machines à espresso.
Le café est distribué trop lentement ou en goutte à goutte.	Le café est moulu trop finement.	Tournez le bouton de réglage de la mouture d'un cran dans le sens des aiguilles d'une montre vers le « 7 » tandis que le moulin à café est en fonctionnement (Fig. 21). Continuez d'un cran à la fois jusqu'à ce que la distribution de café soit satisfaisante. L'effet n'est visible qu'après avoir distribué deux cafés.

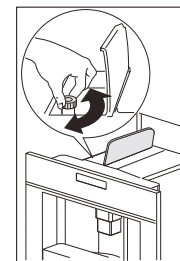

Fig. 21

ANOMALIE**CAUSE****SOLUTION**

Le café sort trop rapidement.

Le café est moulu trop grossièrement.

Tournez le bouton de réglage de la mouture d'un cran dans le sens contraire aux aiguilles d'une montre vers le « 1 » tandis que le moulin à café est en fonctionnement (Fig. 21). Évitez de tourner excessivement le bouton de réglage de mouture, autrement, lorsque vous sélectionnez deux tasses, le café risque d'être distribué en goutte à goutte. L'effet n'est visible qu'après avoir distribué deux cafés.

Le café ne sort que d'un seul des becs sur le distributeur de café.

Les trous des becs sont bloqués.

Retirer les résidus de café sec à l'aide d'une aiguille (Fig. 34).

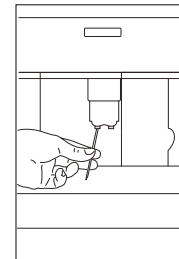

Fig. 34

Le café ne sort pas des becs sur le distributeur de café mais par le volet de service sur le côté (A2).

Les trous du distributeur de café sont bloqués par du café séché.

Si nécessaire, enlevez les dépôts de café avec un cure-dents, une éponge ou une brosse de cuisine à poils durs (Fig. 34, 35, 36).

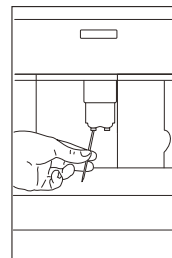

Fig. 34

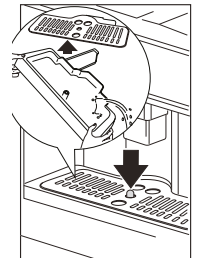

Fig. 35

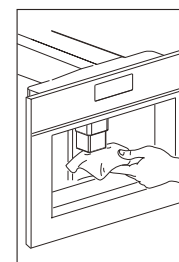

Fig. 36

Le tiroir pivotant (A3) à l'intérieur de la trappe de service est bloquée et on ne peut pas le déplacer.

Nettoyer avec soin le tiroir pivotant, en particulier la zone autour des charnières pour qu'elles puissent bouger.

De l'eau sort des becs au lieu de café.

Le café moulu peut être bloqué dans l'entonnoir (A21).

Nettoyez l'entonnoir (A21) avec une fourchette en bois ou en plastique, nettoyez l'intérieur de la machine.

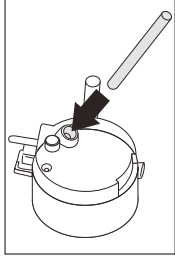
ANOMALIE	CAUSE	SOLUTION
Le lait ne sort pas du bec pour le lait (C5).	Le tube d'admission n'est pas inséré ou est mal inséré.	Insérez le tube d'admission (C4) dans la rondelle en caoutchouc du couvercle du récipient à lait (Fig. 31).
		
	Fig. 31	
Le lait ne mousse pas bien.	Le couvercle du récipient à lait est sale.	Nettoyez le couvercle du récipient à lait comme décrit dans la section « Nettoyage du récipient à lait ».
	Le régulateur de mousser de lait n'est pas positionné correctement.	Réglez en suivant les instructions figurant dans la section « Faire un cappuccino ».
Le lait contient des bulles ou gicle du bec de lait.	Le lait n'est pas suffisamment froid ou n'est pas demi-écrémé.	L'idéal est d'utiliser du lait écrémé ou demi-écrémé sortant du réfrigérateur (environ 5 °C). Si le résultat est toujours décevant, essayez une autre marque de lait.
	Le régulateur de mousser de lait est mal réglé.	Déplacez le régulateur de mousser de lait légèrement vers le mot « CAFFELATTE » (voir la section « Faire un cappuccino »).
	Le couvercle du récipient à lait est sale.	Nettoyez le couvercle du récipient à lait comme décrit dans la section « Nettoyage du récipient à lait ».

CARACTÉRISTIQUES TECHNIQUES

La plaque signalétique sur le côté de l'appareil indique la charge totale lorsque l'appareil est connecté, la tension et la fréquence requises.

Merci de vérifier les mesures minimales nécessaires à l'installation correcte de l'appareil. La machine à café doit être installée dans une unité de colonne qui doit être fixée au mur.

Tension : 220-240 V~, 50-60 Hz msx. 10A

Puissance absorbée : 1350 W

Pression : 1,5MPa (15 bars)

Capacité du réservoir d'eau : 1,8 litres

Dimensions L x H x P : 595 x 456 x 412 mm

Poids : 26 Kg

ASSISTANCE

Dans l'éventualité de problèmes de fonctionnement, contacter un centre de service technique FRANKE (consulter la liste au verso).

Ne jamais avoir recours aux services de techniciens non autorisés.

Préciser :

- le type de défaut ;
- le modèle de l'appareil (réf.) ;
- le numéro de série (S.N.).

MISE AU REBUT

L'emballage de cet appareil est recyclable et peut être fait en :

- carton
- papier
- film polyéthylène (PE)
- polystyrène sans CFC (mousse dure PS)
- film de polypropylène (PP).

Éliminer ces matériaux de manière responsable et conformément aux réglementations gouvernementales.



Le symbole de poubelle barrée sur l'appareil indique qu'à la fin de sa durée de vie, le produit doit être éliminé séparément des autres déchets.

Le traitement séparé permet de récupérer des matériaux utilisés pour la production de l'appareil et représente donc une économie considérable en termes de matières premières et d'énergie.

Déclaration de conformité

Nous déclarons que nos produits sont conformes aux directives, décisions et réglementations européennes ainsi qu'aux exigences qui apparaissent dans les normes citées.

Cet appareil est conforme aux directives CE suivantes :

- Directive basse tension 2006/95/EC et amendements successifs ;
- Directive EMC =2004/108/EC et amendements successifs ;
- Réglementation CE 1275/2008 pour veille
- Cet appareil est conforme à la réglementation CE 1935/2004 sur les matériels et articles destinés à entrer en contact avec des aliments.

INDICE

Informazioni sul manuale	86
Introduzione	86
Informazioni per la sicurezza	86
Pannello di comando	90
Installazione	93
Funzionamento	95
Prima messa in funzione dell'apparecchio	95
Accensione e preriscaldamento	98
Pulizia e cura	104
Messaggi visualizzati sul display	107
Risoluzione dei problemi	109
Tabella di individuazione dei guasti	109
Dati tecnici	111
Assistenza	111
Smaltimento	112







INFORMAZIONI SUL MANUALE

Queste istruzioni per l'uso sono valide per diversi modelli del dispositivo. È quindi possibile che alcune delle caratteristiche e funzioni qui descritte non siano disponibili nel modello specifico acquistato. Le immagini e le figure di spiegazione, descritte nei vari paragrafi, sono disponibili alla fine delle istruzioni per l'uso.

- ▶ Leggere attentamente le istruzioni per l'uso prima di utilizzare il dispositivo.

- ▶ Conservare le istruzioni per l'uso.
- ▶ Utilizzare il dispositivo descritto in queste istruzioni per l'uso solo conformemente all'uso previsto.

Franke si riserva il diritto di apportare modifiche al prodotto senza preavviso. Tutte le informazioni sono corrette al momento della pubblicazione.

Simbolo	Significato
	Avviso di pericolo. Avviso di pericolo di lesioni.
	Avviso di pericolo. Electrical appliances.
	Avviso di pericolo. Avvertimento contro il rischio di ustioni.
	Azioni in sicurezza e avvertenze per evitare lesioni o danni.
	Azione. Specifica un'azione che deve essere compiuta.
	Risultato. Risultato di una o più azioni.
	Presupposto che deve essere soddisfatto prima di eseguire l'azione successiva.

INTRODUZIONE

Il prodotto è stato progettato esclusivamente per l'utilizzo non professionale in ambito domestico. Questa macchina da caffè è stata progettata per garantire prestazioni professionali direttamente a casa vostra.

Questa macchina da caffè è in grado di preparare deliziosi caffè, espresso e cappuccino. È possibile personalizzare le impostazioni della macchina in base ai propri gusti e personali preferenze.

L'apparecchio è stato controllato in fabbrica utilizzando del caffè per cui è del tutto normale trovare qualche traccia di caffè nel macinino. È garantito comunque che questo apparecchio è nuovo.

INFORMAZIONI PER LA SICUREZZA

 Questo dispositivo non è adatto a persone (bambini inclusi) con capacità fisiche, sensoriali o mentali limitate o senza esperienze e conoscenza a meno che non siano sorvegliate o istruite in merito all'utilizzo sicuro del dispositivo da una persona responsabile per la loro sicurezza.

I bambini devono essere sorvegliati per assicurarsi che non giochino con il dispositivo.

Il produttore non risponde dei danni che possono verificarsi a causa di un'installazione non corretta e di un utilizzo del dispositivo non corretto, non adeguato o irragionevole.

Corretta collocazione e installazione

- ▷ Questo apparecchio è esclusivamente per uso domestico.
- ▷ Non è destinato all'uso in: aree adibite a cucina per il personale in negozi, uffici e altri ambienti di lavoro; agriturismi; hotel, motel e altre strutture ricettive; affittacamere.
- ▷ Questo apparecchio è destinato esclusivamente all'uso domestico per la produzione di circa 3000 tazze l'anno. Qualsiasi altro utilizzo è da considerarsi improprio e pertanto non coperto da garanzia.
- ▷ Questo apparecchio può essere installato su un forno a incasso se quest'ultimo è dotato di una ventola di raffreddamento sul retro.
- ▷ In caso di danni alla spina o al cavo di alimentazione, farli sostituire esclusivamente dall'assistenza tecnica in modo da prevenire ogni rischio.
- ▷ Richiedere esclusivamente l'uso di parti di ricambio originali.
- ▷ La mancata osservanza delle precedenti istruzioni potrebbe ridurre la sicurezza dell'apparecchio.



Pericolo di ustioni!

- ▷ La superficie della resistenza rimane molto calda dopo l'uso e l'esterno dell'apparecchio può trattenere il calore per diversi minuti a seconda dell'uso.
- ▷ Quando si utilizza l'apparecchio, non toccare le superfici calde. Utilizzare le manopole o impugnature.
- ▷ In caso di guasti:
 - Accertare che l'apparecchio non sia collegato alla rete elettrica.
 - Portare l'interruttore generale sulla destra (dietro il pannello anteriore) in posizione 0.
 - Contattare il nostro servizio assistenza per la riparazione.

Uso corretto

- ▷ Questo apparecchio è destinato alla preparazione di "caffè espresso" e "bevande calde". Prestare attenzione per evitare scottature causate dall'acqua calda e dai getti di vapore o da un uso errato dell'apparecchio.
- ▷ Non appoggiarsi o attaccarsi alla macchina quando sporge dal mobile e non posizionarvi sopra oggetti pesanti o instabili.
- ▷ Evitare che i bambini e animali sostino, o stazionino in prossimità dell'apparecchio quando questo è estratto dal mobile.
- ▷ Evitare di lasciare la macchina estratta dal mobile quando questa è in funzione.

- ▷ Evitare di lasciare la macchina estratta dal mobile quando non serve.
- ▷ Installare la macchina seguendo le indicazioni come da libretto, per garantire la perfetta tenuta durante l'estrazione dal mobile.
- ▷ Non collocare oggetti contenenti liquidi o materiali infiammabili o corrosivi sulla macchina.
- ▷ Usare gli accessori e contenitori appositi (ad esempio per i chicchi di caffè).
- ▷ Non toccare mai l'apparecchio con le mani bagnate.
- ▷ Se si vuole staccare la spina dalla presa, agire direttamente sulla spina.
- ▷ Non tirare mai il cavo di alimentazione perché potrebbe danneggiarsi.
- ▷ Per scollegare completamente l'apparecchio, portare l'interruttore generale sul lato dell'apparecchio in posizione 0 (spento).



Modelli con superfici in vetro:

- ▷ Non usare l'apparecchio se la superficie è incrinata.

Manutenzione e pulizia

- ▷ La pulizia e la manutenzione non devono essere effettuate dai bambini senza la supervisione di un adulto.
- ▷ Non immergere mai l'apparecchio nell'acqua.
- ▷ **ATTENZIONE:** Per evitare danni all'apparecchio, non usare detergenti alcalini per la pulizia ma usare un panno e un detergente delicato.
- ▷ Apparecchi con cavo estraibile: evitare spruzzi d'acqua sul connettore del cavo di alimentazione o sulla presa sul retro dell'apparecchio.
- ▷ Pulire con cura tutti i componenti, prestando particolare attenzione alle parti a contatto con il caffè e il latte.

Informazioni per i mercati europei



Questo apparecchio può essere utilizzato dai bambini a partire dagli 8 anni di età, purché sotto supervisione o debitamente istruite sull'uso sicuro dell'apparecchio e sui possibili pericoli. La pulizia e la manutenzione a cura dell'utilizzatore possono essere effettuate da bambini solo se di età maggiore di 8 anni e sotto supervisione.

- ▷ Tenere l'apparecchio e il relativo cavo fuori dalla portata dei bambini di età inferiore agli 8 anni.

- ▷ Questo apparecchio può essere utilizzato dai bambini a partire dagli 8 anni di età e da persone con ridotte capacità fisiche, sensoriali o mentali, o con scarsa esperienza o conoscenza, purché sotto supervisione o debitamente istruite sull'uso sicuro dell'apparecchio e sui possibili pericoli.
- ▷ I bambini non devono giocare con l'apparecchio.
- ▷ Quando non è in uso e prima della pulizia, l'apparecchio deve sempre essere scollegato dalla rete elettrica

**Pericolo di ustioni!**

- ▷ Le superfici si scaldano molto durante l'uso.

VISTA D'INSIEME

- A1. Ripiano poggiatazze
- A2. Sportello di servizio
- A3. Convogliatore del caffè
- A4. Contenitore dei fondi di caffè
- A5. Gruppo infusore
- A6. Luci vassoio poggiatazze
- A7. Pulsante di accensione/stand-by
- A8. Pannello di comando
- A9. Filtro addolcitore (optional)
- A10. Ugello acqua calda e vapore
- A11. Connettore IEC
- A12. Serbatoio dell'acqua
- A13. Erogatore di caffè regolabile in altezza
- A14. Griglia della vaschetta raccogliocce
- A15. Coperchio del contenitore di caffè in chicchi
- A16. Contenitore dei chicchi di caffè
- A17. Manopola di regolazione del grado di macinatura
- A18. Coperchio dell'imbuto per l'introduzione del caffè macinato
- A19. Misurino per il caffè pre-macinato
- A20. Alloggio del misurino
- A21. Imbuto per l'introduzione del caffè pre-macinato
- A22. Cavo di alimentazione
- A23. Interruttore generale
- A24. Vaschetta portaoggetti
- C1. Corsore montalatte
- C2. Impugnatura del contenitore latte
- C3. Pulsante Clean (Pulizia)
- C4. Tubo di pescaggio
- C5. Tubo di erogazione del latte
- C6. Dispositivo montalatte
- C7. Erogatore dell'acqua calda

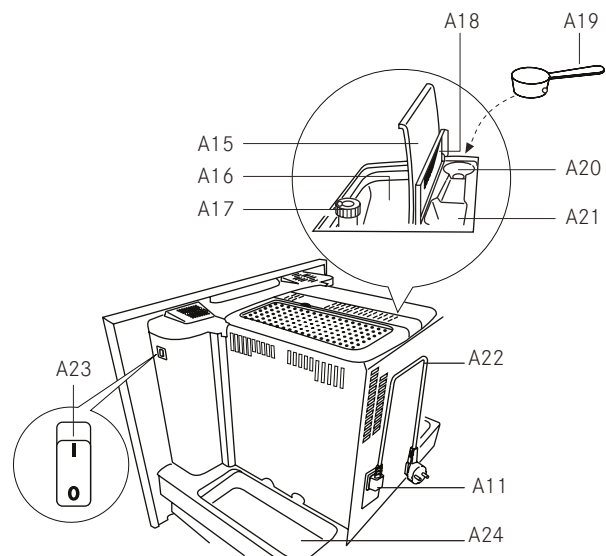
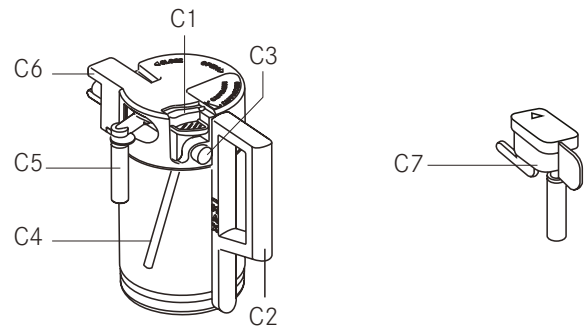
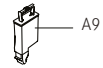
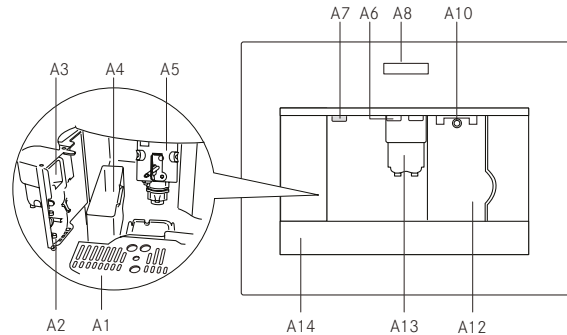

Pannello di comando



IMPORTANTE

- Quando si sta utilizzando una funzione, sul pannello di controllo si illuminano solo le icone relative ai comandi abilitati.
- Per attivare le icone, è sufficiente un leggero tocco.

B1. Display: guida l'utente nell'utilizzo dell'apparecchio.



B2. Icona  per attivare oppure disattivare la modalità di impostazione dei parametri del menù.

B3. Icona  risciacquo.

B4. Icona  per selezionare il gusto del caffè.

B5. Icona  per selezionare il tipo di caffè desiderato (espresso, tazza piccola, tazza media, tazza grande, mug)

B6. Icona  per uscire dalla modalità selezionata.

B7-B8. Icone   per scorrere in avanti o indietro all'interno del menù e visualizzare le diverse modalità.

B9. Icona  per confermare la funzione selezionata.

B10. Icona  per erogare una tazza di caffè.

B11. Icona  per erogare due tazze di caffè.

B12. Icona  per erogare un cappuccino.

B13. Icona  per erogare acqua calda.

Modifica e impostazione dei parametri del menu'







Quando la macchina è pronta all'uso, è possibile operare all'interno del menù per modificare i seguenti parametri o funzioni:

- Scegli lingua
- Spegni dopo
- Imposta orologio
- Ora accensione
- Auto accensione
- Temperatura

- Durezza acqua
- Programm. caffè
- Programm. cappuccino
- Programm. acqua
- Decalcificazione
- Valori fabbrica
- Statistica
- Installa filtro
- Resetta filtro
- Avviso acustico
- Contrasto

Impostazione della lingua

Se si desidera modificare la lingua sul display, procedere come segue:

- ▶ Premere l'icona  (B2) per entrare nel menù; sul display compare "SCEGLI LINGUA".
- ▶ Premere l'icona  (B9).
- ▶ Premere le icone  (B7) e  (B8) finché la macchina visualizza la lingua desiderata.
- ▶ Premere l'icona  (B9) per confermare.
- ▶ Premere l'icona  (B6) per uscire dal menù.

 **IMPORTANTE:** Se per errore si seleziona una lingua non desiderata è possibile accedere direttamente al menù per modificare questo parametro:

- ▶ Tenere premuta l'icona  (B2) per almeno 7 secondi fino a quando la macchina visualizza le varie lingue.
- ▶ Scegliere la lingua desiderata operando come descritto nel paragrafo "Prima messa in funzione dell'apparecchio".

Modifica della durata dell'accensione

La macchina è stata pre-impostata in fabbrica per spegnersi automaticamente dopo 30 minuti dall'ultimo utilizzo. Per modificare questo intervallo (max 120 min.), operare come segue:

- ▶ Premere l'icona ≡ (B2) per entrare nel menù e poi premere le icone Δ ▽ (B7) e (B8) finché la macchina visualizza il messaggio "SPEGNI DOPO".
- ▶ Premere l'icona OK (B9) per confermare.
- ▶ Premere le icone Δ ▽ (B7) e (B8) per stabilire dopo quanto tempo l'apparecchio si deve spegnere (1/2 ora, 1 ora, 2 ore).
- ▶ Premere l'icona OK (B9) per confermare.
- ▶ Premere l'icona ↵ (B6) per uscire.

Impostazione dell'orologio

- ▶ Premere l'icona ≡ (B2) per entrare nel menù e poi premere le icone Δ ▽ (B7) e (B8) finché la macchina visualizza il messaggio "IMPOSTA OROLOGIO".
- ▶ Premere l'icona OK (B9).
- ▶ Per impostare l'ora, utilizzare le icone Δ ▽ (B7) e (B8) e premere l'icona OK (B9) per confermare.
- ▶ Per impostare i minuti, utilizzare le icone Δ ▽ (B7) e (B8) e premere l'icona OK (B9) per confermare.
- ▶ Premere l'icona ↵ (B6) per uscire dal menù.



Impostazione dell'ora di accensione automatica

Questa funzione permette di programmare l'ora alla quale la macchina si accenderà automaticamente.

- ▶ Assicurarsi che l'orologio della macchina sia stato impostato.
- ▶ Premere l'icona ≡ (B2) per entrare nel menù e poi premere le icone Δ ▽ (B7) e (B8) finché la macchina visualizza il messaggio "ORA ACCENSIONE".
- ▶ Premere l'icona OK (B9).
- ▶ Per impostare l'ora di accensione automatica utilizzare le icone Δ ▽ (B7) e (B8) e premere l'icona OK (B9) per confermare.
- ▶ Per impostare i minuti utilizzare le icone Δ ▽ (B7) e (B8) e premere l'icona OK (B9) per confermare.

Auto accensione

- ▶ Per attivare la funzione accensione automatica, premere le icone Δ ▽ (B7) e (B8) finché la macchina visualizza il messaggio "AUTO ACCENSIONE".

- ▶ Premere l'icona OK (B9) per confermare. Il simbolo  compare sul display.
- ▶ Premere l'icona ↵ (B6) per uscire dal menù.
- ▶ Per disattivare la funzione accensione automatica, premere l'icona ≡ (B2) e poi premere le icone Δ ▽ (B7) e (B8) finché la macchina visualizza il messaggio "AUTO ACCENSIONE". Premere l'icona OK (B9) Sul display compare "CONFERMARE" Premere ↵ per disattivare ed il simbolo  scompare.

Modifica della temperatura del caffè

Per modificare la temperatura del caffè erogato, procedere come segue:

- ▶ Premere l'icona ≡ (B2) per entrare nel menù e poi premere le icone Δ ▽ (B7) e (B8) finché la macchina visualizza il messaggio "TEMPERATURA".
- ▶ Premere l'icona OK (B9).
- ▶ Premere le icone Δ ▽ (B7) e (B8) per selezionare la temperatura del caffè desiderata: bassa, media, alta.
- ▶ Premere l'icona OK (B9) per confermare la temperatura scelta.
- ▶ Premere l'icona ↵ (B6) per uscire dal menù.

Programmazione della durezza dell'acqua

Volendo è possibile allungare questo periodo di funzionamento e quindi rendere meno frequente l'operazione di decalcificazione programmando la macchina in base al reale contenuto di calcare presente nell'acqua utilizzata. Procedere nel seguente modo:

- ▶ Dopo aver tolto dalla propria confezione, la striscia reattiva "Total hardness test" (allegata a pag. 2), immergerla completamente nell'acqua per qualche secondo.
- ▶ Poi estrarla e attendere 30 secondi circa (fino a quando cambia colore e si formano dei quadratini rossi).
- ▶ Accendere la macchina premendo il tasto accensione/stand-by (A7).
- ▶ Premere l'icona ≡ (B2) per entrare nel menù e poi premere le icone Δ ▽ (B7) e (B8) finché la macchina visualizza il messaggio "DUREZZA ACQUA".
- ▶ Premere l'icona OK (B9).
- ▶ Premere le icone Δ ▽ (B7) e (B8) fino a selezionare il numero corrispondente a quanti sono i quadratini rossi che si sono formati sulla striscia reattiva (esempio, se sulla striscia reattiva

si sono formati 3 quadratini rossi è necessario selezionare il messaggio “DUREZZA ACQUA 3”.

- ▶ Premere l'icona  (B9) e confermare il dato.
- ▶ Ora la macchina è programmata per dare l'avviso di eseguire la decalcificazione quando è effettivamente necessaria.

Decalcificazione











IMPORTANTE

- Il decalcificante contiene acidi. Osservare le avvertenze di sicurezza del produttore, riportate sul contenitore del decalcificante.
- Utilizzare esclusivamente decalcificante raccomandato dal costruttore. In caso contrario la garanzia non è valida. Inoltre la garanzia non è valida se la decalcificazione non è regolarmente eseguita.

Prima di eseguire la decalcificazione, assicurarsi che sia stato rimosso il filtro addolcitore.

Quando la macchina visualizza il messaggio “DECALCIFICARE” è arrivato il momento di eseguire la decalcificazione. Procedere come segue:

- ▶ Assicurarsi che la macchina sia pronta per l'uso.
- ▶ Agganciare l'erogatore acqua (C7) all'ugello (A10).
- ▶ Premere l'icona  (B2) per entrare nel menù e poi premere le icone   (B7) e (B8) finché la macchina visualizza il messaggio “DECALCIFICAZIONE”.
- ▶ Premere l'icona  (B9) e la macchina visualizza il messaggio “DECALCIFICAZIONE CONFERMARE”.
- ▶ Premere l'icona  (B9).
 - Sul display compare la scritta “INSERIRE DECALCIFIC. CONFERMARE”.
- ▶ Svuotare il serbatoio dell'acqua, versare il contenuto del flacone di decalcificante rispettando le indicazioni riportate sulla confezione del decalcificante, quindi aggiungere acqua.
- ▶ Posizionare un recipiente di circa 2 litri di capacità sotto l'erogatore acqua calda.
- ▶ Premere l'icona  (B9). La soluzione decalcificante esce dall'erogatore acqua calda e comincia a riempire il contenitore sottostante. La macchina visualizza il messaggio “DECALCIFICANDO”.
- ▶ Il programma di decalcificazione esegue automaticamente una serie di erogazioni e di pause.





- ▶ Dopo circa 30 minuti, la macchina visualizza il messaggio “DECALCIFIC. COMPLETA CONFERMARE”.
- ▶ Premere l'icona  (B9) e la macchina visualizza il messaggio “RISCIACQUO CONFERMARE”.
- ▶ Svuotare il serbatoio dell'acqua, risciacquarlo per eliminare i residui di decalcificante e riempirlo con acqua pulita.
- ▶ Reinserire il serbatoio pieno di acqua pulita. Sul display ricompare la scritta “RISCIACQUO CONFERMARE”.
- ▶ Premere nuovamente l'icona  (B9). L'acqua calda esce dall'erogatore, riempie il contenitore e la macchina visualizza il messaggio “RISCIACQUO”.
- ▶ Attendere il messaggio “RISCIACQUO COMPLETO CONFERMARE”.
- ▶ Premere l'icona  (B9). Sul display compare la scritta “DECALCIFICAZIONE COMPLETA” e poi “RIEMPIRE SERBATOIO”. Riempire nuovamente il serbatoio con acqua pulita.
- ▶ Il programma di decalcificazione è ora terminato e la macchina è pronta per fare nuovamente il caffè.
- ▶ **Nota:** Se si interrompe la procedura di decalcificazione prima che sia completata, è necessario ricominciare tutto da capo.







IMPORTANTE: La garanzia non è valida, se la decalcificazione non è regolarmente eseguita.

Ritorno alle impostazioni di fabbrica (reset)

È possibile ritornare alle impostazioni originali della macchina (anche dopo che l'utente le ha modificate) procedendo nel seguente modo:

- ▶ Premere l'icona  (B2) per entrare nel menù e poi premere le icone   (B7) e (B8) finché la macchina visualizza il messaggio “VALORI FABBRICA”.
- ▶ Premere l'icona  (B9) e la macchina visualizza il messaggio “VALORI FABBRICA CONFERMARE”.
- ▶ Premere l'icona  (B9) per ritornare alle impostazioni di fabbrica.

Statistica

- ▶ Con questa funzione si visualizzano i dati statistici della macchina. Per visualizzarli, procedere come segue:
 - ▶ Premere l'icona  (B2) per entrare nel menù e poi premere le icone   (B7) e (B8) finché la macchina visualizza il messaggio “STATISTICA”.
 - ▶ Premere l'icona  (B9).

- ▶ Premendo le icone Δ ∇ (B7) e (B8) è possibile verificare:
 - Quanti caffè e cappuccini sono stati erogati.
 - Quante decalcificazioni sono state effettuate.
 - Quanti litri d'acqua sono stati complessivamente erogati.
- ▶ Premere una volta l'icona \curvearrowright (B6) per uscire da questa funzione, oppure premere due volte l'icona \curvearrowright (B6) per uscire dal menù.

Avviso acustico

Con questa funzione si attiva o disattiva l'avviso acustico che la macchina emette ad ogni pressione delle icone e ad ogni inserimento/rimozione degli accessori.



La macchina è preimpostata con l'avviso acustico attivato.

- ▶ Premere l'icona \equiv (B2) per entrare nel menù e poi premere le icone Δ ∇ (B7) e (B8) finché la macchina visualizza il messaggio "AVVISO ACUSTICO".

- ▶ Premere l'icona $\circ\kappa$ (B9). Sul display compare la scritta "AVVISO ACUSTICO CONFERMARE".
- ▶ Premere l'icona \curvearrowright (B6) per disattivare l'avviso acustico, oppure premere l'icona $\circ\kappa$ (B9) per attivarlo.
- ▶ Premere l'icona \curvearrowright (B6) per uscire dal menù.

Regolazione contrasto

Se si desidera aumentare o diminuire il contrasto del display, procedere come segue:

- ▶ Premere l'icona \equiv (B2) per entrare nel menù e poi premere le icone Δ ∇ (B7) e (B8) finché la macchina visualizza il messaggio "CONTRASTO".
- ▶ Premere l'icona $\circ\kappa$ (B9).
- ▶ Premere le icone Δ ∇ (B7) e (B8) finché il contrasto desiderato è visualizzato sul display: la barra progressiva indica il livello di contrasto selezionato.
- ▶ Premere l'icona $\circ\kappa$ (B9) per confermare.
- ▶ Premere una volta l'icona \curvearrowright (B6) per uscire da questa funzione, oppure premere due volte l'icona \curvearrowright (B6) per uscire dal menù.

INSTALLAZIONE

Controllo del trasporto

Dopo aver tolto l'imballaggio, assicurarsi dell'integrità dell'apparecchio e della presenza di tutti gli accessori. Non utilizzare l'apparecchio in presenza di danni evidenti. Rivolgersi all'Assistenza Tecnica.

Installazione dell'apparecchio



IMPORTANTE

- ▶ L'installazione deve essere effettuata da un tecnico qualificato secondo le norme locali in vigore (vedi par. "Installazione ad incasso").
- ▶ Gli elementi dell'imballaggio (sacchetti in plastica, poliestere, ecc.) non devono essere lasciati alla portata dei bambini.
- ▶ Non installare mai l'elettrodomestico in ambienti in cui la temperatura possa arrivare a 0 °C.
- ▶ Personalizzare al più presto i valori di durezza dell'acqua seguendo le istruzioni "Programmazione della durezza dell'acqua".

Collegamento dell'apparecchio



PERICOLO!

- ▶ Assicurarsi che la tensione della rete elettrica corrisponda a quella indicata nella targa dati sul fondo dell'apparecchio.
- ▶ Collegare l'apparecchio solo ad una presa di corrente installata a regola d'arte avente una portata minima di 10A e dotata di efficiente messa a terra.
- ▶ In caso di incompatibilità tra la presa e la spina dell'apparecchio, fare sostituire la presa con un'altra di tipo adatto, da personale qualificato.
- ▶ Per il rispetto delle direttive in materia di sicurezza, durante l'installazione occorre utilizzare un interruttore onnipolare con una distanza minima tra i contatti di 3 mm.
- ▶ Non usare prese multiple o prolunghe.



IMPORTANTE: I dispositivi di disconnessione devono essere previsti nella rete di alimentazione conformante alle regole di installazioni nazionali.

Installazione ad incasso

- Verificare le misure minime necessarie per la corretta installazione dell'elettrodomestico. (Figura 1, 2 e 3).
- La macchina da caffè deve essere installata in una colonna e tale colonna deve essere saldamente fissata alla parete con staffe commerciali.

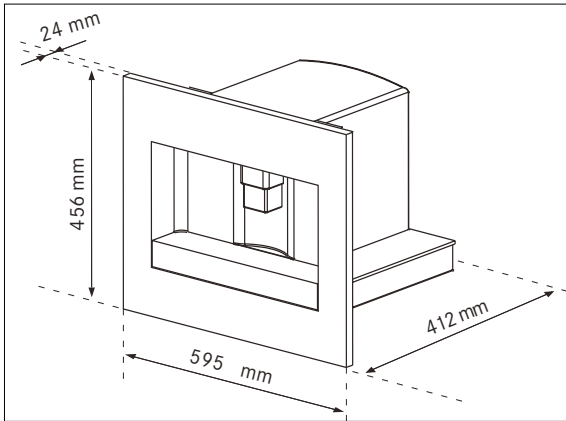

Fig. 1

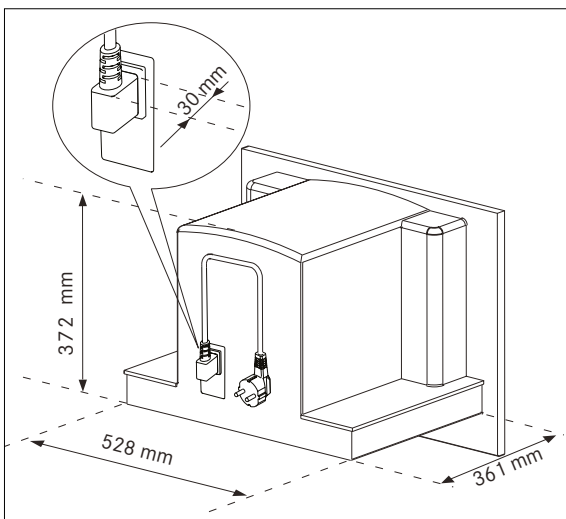

Fig. 2



IMPORTANTE

Qualsiasi intervento di installazione o manutenzione deve essere eseguito con l'apparecchio scollegato dalla rete elettrica.

I mobili della cucina a diretto contatto con l'apparecchio devono essere resistenti al calore (min. 65°C).

Per assicurare una corretta ventilazione, lasciare un'apertura sul fondo del mobile (vedi misure in Figura 3).

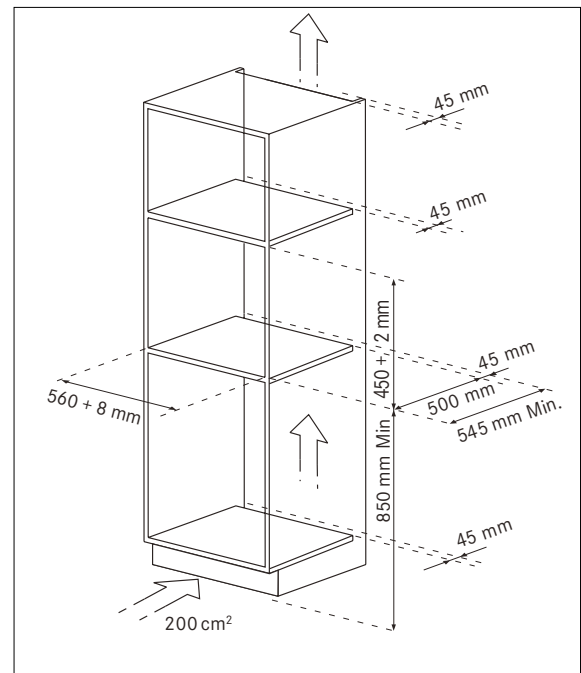

Fig. 3

- Posizionare le guide sulle superfici laterali del mobile, come mostrato in figura. Fissare le guide con le apposite viti in dotazione, poi estrarle completamente. Nel caso in cui la macchina da caffè sia installata sopra un "Cassetto scaldavivande" utilizzare la superficie superiore di quest'ultimo come riferimento per il posizionamento delle guide. In tal caso non sarà presente il ripiano di appoggio.

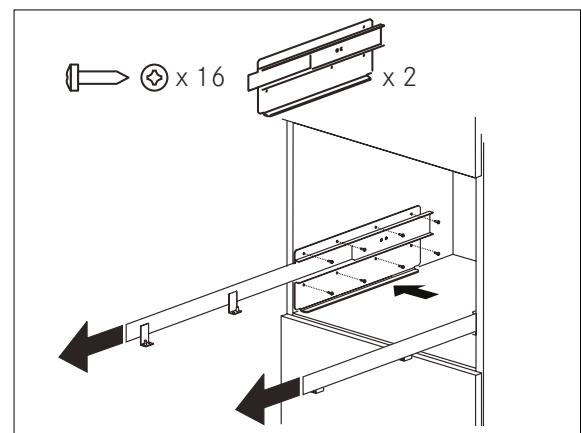

Fig. 4

- Collocare l'elettrodomestico sulle guide assicurandosi che i perni siano ben inseriti nelle apposite sedi nel fissarlo con le viti in dotazione. In caso di aggiustamenti in altezza dell'apparecchio, utilizzare gli spaziatori circolari in dotazione.

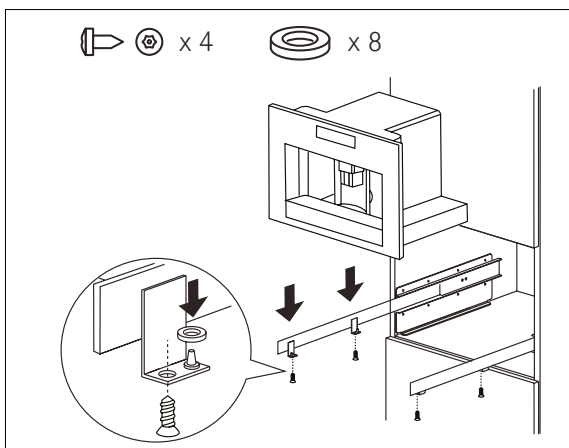

Fig. 5

- Fissare il cavo di alimentazione con l'apposita clip (Fig. 6). Il cavo di alimentazione deve essere lungo quanto basta da permettere l'estrazione dell'apparecchio dal mobile durante la fase di riempimento del serbatoio chicchi caffè.

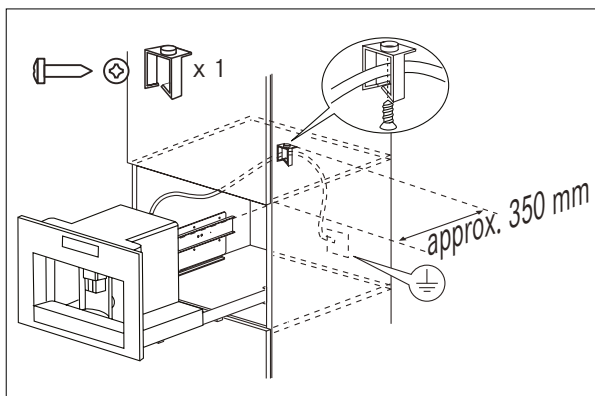

Fig. 6

! IMPORTANTE

- La messa a terra è obbligatoria a termini di legge.
- Il collegamento elettrico deve essere effettuato da un tecnico qualificato secondo le istruzioni.
- In caso di correzioni dell'allineamento dell'apparecchio, posizionare gli spaziatori in dotazione sotto o ai lati del supporto (Fig. 7).

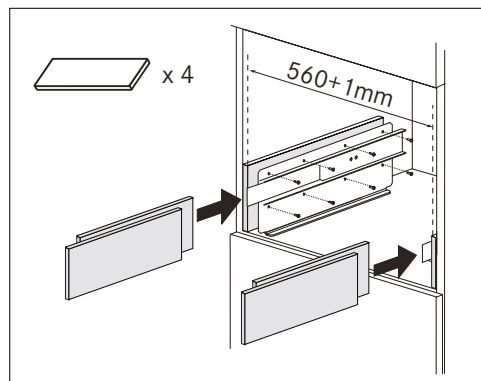

Fig. 7

- Il pannello di fissaggio delle guide deve avere uno spessore adeguato alle viti di fissaggio, date in dotazione.
- Il materiale del pannello deve essere adeguato al peso della macchina di circa 25 kg.

FUNZIONAMENTO

Prima messa in funzione dell'apparecchio



! IMPORTANTE

- La macchina è stata controllata in fabbrica utilizzando del caffè per cui è del tutto normale trovare qualche traccia di caffè nel macinino.
- Personalizzare al più presto la durezza dell'acqua seguendo la procedura "Programmazione della durezza acqua".
- Collegare l'apparecchio alla rete elettrica.
- Per impostare la lingua, utilizzare le icone Δ ∇ (B7 e B8) fino a selezionare quella desiderata (Fig. 9). Quando il display visualizza il messaggio: "PREMERE OK PER INSTALLARE ITALIANO",

tenere premuta per almeno 3 secondi l'icona OK (B 11) (Fig. 10) fino a quando appare il messaggio "ITALIANO INSTALLATO". Se si seleziona una lingua non desiderata, seguire le indicazioni descritte nel cap. "Impostazione della lingua". Se invece la vostra lingua non è disponibile, selezionatene una tra quelle presenti nel display. Nelle istruzioni viene presa come riferimento la lingua inglese.

Procedere quindi con le istruzioni indicate dal display:

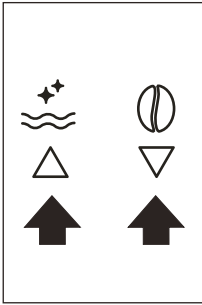

Fig. 9

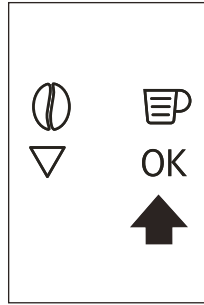

Fig. 10

- ▶ Dopo 5 secondi, la macchina visualizza “RIEMPIRE SERBATOIO”: estrarre il serbatoio (Fig. 11), sciacquarlo e riempirlo con acqua fresca senza superare la linea MAX. Reinservirlo spingendolo a fondo. All’interno del serbatoio è possibile installare un filtro addolcitore (Fig. 37).



Fig. 11

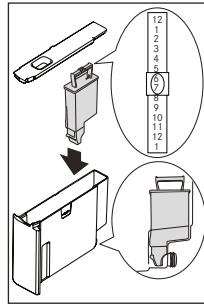

Fig. 37

- ▶ Posizionare poi una tazza sotto l’erogatore acqua calda (Fig. 12). Se l’erogatore acqua non è inserito, la macchina visualizza il messaggio “INSERIRE EROGATORE ACQUA” e quindi agganciarlo come indicato in figura 13. La macchina visualizza “ACQUA CALDA PREMERE OK”.
- ▶ Premere l’icona OK (B9) (Fig. 10) e dopo pochi secondi, un po’ di acqua fuoriesce dall’erogatore.

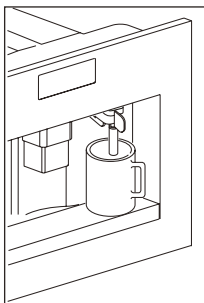

Fig. 12

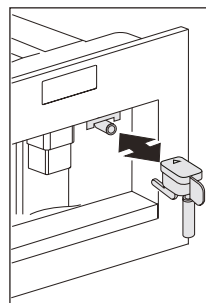

Fig. 13

- ▶ La macchina visualizza “SPEGNIMENTO IN CORSO... ATTENDERE PREGO” e si spegne.
- ▶ Estrarre l’elettrodomestico tirandolo verso l’esterno, utilizzando le apposite maniglie (Fig. 14),

aprire il coperchio, riempire il contenitore di caffè in grani, poi chiudere il coperchio e spingere l’elettrodomestico verso l’interno.



Fig. 14

Ora la macchina da caffè è pronta per il normale utilizzo.

! IMPORTANTE

- ▶ Non introdurre mai caffè premacinato, caffè liofilizzato, chicchi caramellati nonché oggetti che possono danneggiare la macchina.
- ▶ Al primo utilizzo è necessario fare 4-5 caffè e 4-5 cappuccini prima di ottenere un buon risultato.
- ▶ Ad ogni accensione utilizzando l’interruttore ON/OFF principale (A23) l’elettrodomestico avvierà una funzione di AUTO-DIAGNOSI per poi spegnersi, per accenderlo nuovamente premere il tasto (A7) accensione/stand-by (vedi pag. 89).

Installazione del filtro

Alcuni modelli hanno in dotazione il filtro addolcitore: esso migliora la qualità dell’acqua e assicura una vita più lunga all’apparecchio. Per installarlo, procedere nel seguente modo:

- ▶ Togliere il filtro (A9) dalla confezione (vedi pag. 89).
- ▶ Scorrere il cursore del datario (vedi Fig. 37) affinché siano visualizzati i mesi di utilizzo.

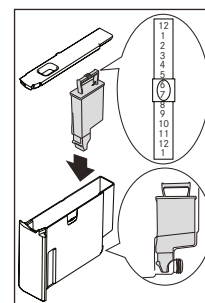
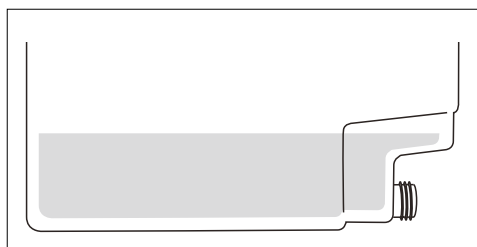

Fig. 37

! IMPORTANTE

- Il filtro ha durata pari a due mesi se l’apparecchio è stato utilizzato normalmente.

- Se invece la macchina rimane inutilizzata con il filtro installato, ha durata pari a 3 settimane al massimo.
- Riempire il serbatoio con un pò d'acqua fino a raggiungere il livello indicato nella figura:



- ▶ Inserire il filtro nel serbatoio acqua e premerlo finché tocchi il fondo del serbatoio stesso (vedi Fig. 37).
- ▶ Riempire il serbatoio, inserirlo nella macchina ed inserire l'erogatore acqua calda (C7) (Fig. 5).
- ▶ Posizionare sotto l'erogatore un contenitore (capacità: min. 100 ml).
- ▶ Premere l'icona ≡ (B2) per entrare nel menù.
- ▶ Premere le icone Δ ▽ (B7) e (B8) finché appare sul display la scritta "INSTALLA FILTRO".
- ▶ Premere l'icona OK (B9).
- ▶ Il display visualizza la scritta "INSTALLA FILTRO CONFERMARE".
- ▶ Premere l'icona OK (B9) per confermare la selezione (oppure ↵ (B6) per annullare); il display visualizza "ACQUA CALDA PREMERE OK".
- ▶ Premere l'icona OK (B9): l'apparecchio inizia l'erogazione di acqua calda ed il display visualizza la scritta "ATTENDERE PREGO".
- ▶ Completata l'erogazione, l'apparecchio torna automaticamente a visualizzare le modalità di base impostate.

! IMPORTANTE

- La macchina può richiedere di ripetere più volte l'operazione; questo fino a completa eliminazione dell'aria nel circuito idraulico.

Sostituzione del filtro ("Resetta filtro")

Quando il display visualizza "SOSTITUIRE FILTRO", o quando sono trascorsi i due mesi di durata (vedi datario), è necessario procedere alla sostituzione del filtro:

- ▶ Estrarre il filtro esaurito;
- ▶ Togliere il nuovo filtro dalla confezione.
- ▶ Scorrere il cursore del datario (vedi Fig. 37) affinché siano visualizzati i mesi di utilizzo (il filtro ha durata pari a due mesi).
- ▶ Inserire il filtro nel serbatoio acqua e premerlo finché tocchi il fondo del serbatoio stesso (vedi Fig. 37).

- ▶ Riempire il serbatoio, inserirlo nella macchina ed inserire l'erogatore acqua calda (C7) (vedi pag. 89).

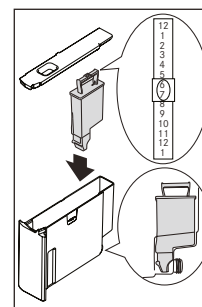

Fig. 37

- ▶ Posizionare sotto l'erogatore un contenitore (capacità: min. 100 ml).
- ▶ Premere l'icona ≡ (B2) per entrare nel menù.
- ▶ Premere le icone Δ ▽ (B7) e (B8) finché appare sul display la scritta "RESETTA FILTRO".
- ▶ Premere l'icona OK (B9).
- ▶ Il display visualizza la scritta "RESETTA FILTRO CONFERMARE".
- ▶ Premere l'icona OK (B9) per confermare la selezione (oppure ↵ (B6) per annullare l'operazione); il display visualizza "ACQUA CALDA PREMERE OK".
- ▶ Premere l'icona OK (B9).
- ▶ L'apparecchio inizia l'erogazione di acqua calda ed il display visualizza la scritta "ATTENDERE PREGO...".
- ▶ Completata l'erogazione, l'apparecchio torna automaticamente a visualizzare le modalità di base impostate.

Rimozione del filtro

Per utilizzare l'apparecchio senza il filtro, è necessario rimuoverlo e segnalarne la rimozione; procedere come segue:

- ▶ Premere l'icona ≡ (B2) entrare nel menù.
- ▶ Premere le icone Δ ▽ (B7) e (B8) finché appare sul display la scritta "INSTALLA FILTRO *".
- ▶ Premere l'icona OK (B9).
- ▶ Il display visualizza la scritta "INSTALLA FILTRO * CONFERMARE".
- ▶ Premere l'icona ↵ (B6).
- ▶ Dopo che è scomparso l'asterisco in alto a destra del display, premere ↵ (B6) per uscire dal menù.

! IMPORTANTE: Utilizzare esclusivamente filtri raccomandati dal costruttore. L'utilizzo di filtri non idonei, può causare danni all'apparecchio.

Accensione e preriscaldamento

Ogni volta che si accende l'apparecchio, viene eseguito automaticamente un ciclo di preriscaldamento e di risciacquo che non può essere interrotto. L'apparecchio è pronto all'uso solo dopo l'esecuzione di questo ciclo.



PERICOLO DI USTIONI!

Durante il risciacquo, dai beccucci dell'erogatore del caffè fuoriesce un po' di acqua calda.

- ▶ Per accendere l'apparecchio, premere il tasto (A7) accensione/stand-by (vedi pag. 89). sul display compare il messaggio "RISCALDAMENTO ATTENDERE PREGO".
- ▶ Una volta completato il riscaldamento, l'apparecchio mostra un altro messaggio: "RISCIACQUO".
- ▶ L'apparecchio è in temperatura quando sul display compare il messaggio "TAZZA MEDIA GUSTO NORMALE".
- ▶ Dopo circa 2 minuti, se non viene premuta nessuna icona, sul display compare l'ora, se impostata (vedi paragrafo "Impostazione dell'orologio").
- ▶ Se invece l'ora non è stata impostata, la macchina visualizza le ultime funzioni impostate.
- ▶ Premendo una qualsiasi icona ricompare il messaggio "TAZZA MEDIA GUSTO NORMALE"; la macchina è di nuovo pronta per erogare caffè.

Preparazione del caffè (utilizzando il caffè in chicchi)

- ▶ La macchina è impostata in fabbrica per erogare caffè con gusto normale. È possibile richiedere caffè con gusto extra-leggero, leggero, normale, forte, oppure extra-forte e con opzione del caffè premacinato. Per scegliere il gusto desiderato, premere più volte l'icona ☉ (B4) (Fig. 15). Il gusto desiderato del caffè è visualizzato sul display.

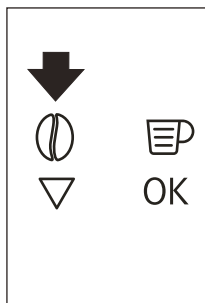

Fig. 15

Mettere sotto i beccucci dell'erogatore una tazza se si vuole 1 caffè (Fig. 16) oppure 2 tazze per 2 caffè (Fig. 16). Per ottenere una migliore crema, avvicinare il più possibile l'erogatore caffè alle tazze abbassandolo (Fig. 17).

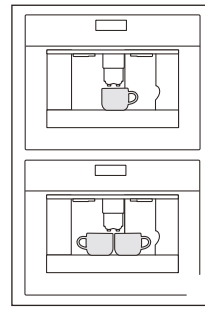

Fig. 16

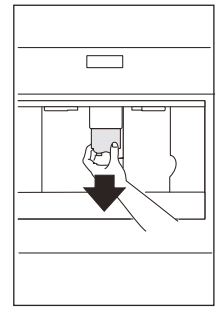

Fig. 17

- ▶ Premere l'icona ☉ (B5) (Fig. 18) per selezionare il tipo di caffè desiderato: espresso, tazza piccola, tazza media, tazza grande, mug. Premere l'icona ☪ (B10) (Fig. 19) se si desidera fare un caffè, se, invece, si desidera fare 2 caffè premere l'icona ☪☪ (B11) (Fig. 20). A questo punto la macchina macina i chicchi ed esegue l'erogazione nella tazza. Una volta ottenuta la quantità di caffè pre-impostata, la macchina ferma l'erogazione automaticamente e provvede all'espulsione della pasticca esausta di caffè nel contenitore dei fondi.

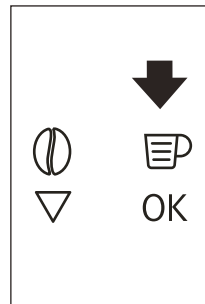

Fig. 18

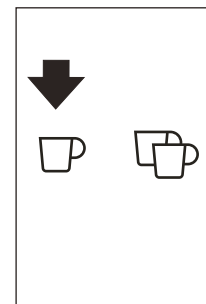

Fig. 19

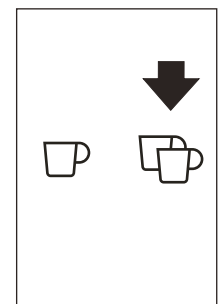

Fig. 20

- ▶ Dopo qualche secondo, la macchina è nuovamente pronta all'uso.
- ▶ Per spegnere la macchina, premere il tasto (A7) accensione/stand-by (vedi pag. 89). (Prima di spegnersi, la macchina esegue automaticamente un risciacquo: fate attenzione a non scottarvi).

Nota: Se il caffè fuoriesce a gocce oppure non esce del tutto, vedi cap. "Regolazione del macinacaffè".

Nota: Se il caffè fuoriesce troppo velocemente e la crema non è soddisfacente, vedi cap. "Regolazione del macinacaffè".

Consigli per ottenere il caffè più caldo

- Se, appena accesa la macchina, si richiede una tazza piccola di caffè (inferiore a 60 ml), usare l'acqua calda del risciacquo per pre-riscaldare la tazza.
- Se invece dall'ultimo caffè fatto, sono trascorsi più di 2/3 minuti, prima di richiedere un altro caffè è necessario pre-riscaldare l'infusore

premendo l'icona ☼ (B3). Lasciare poi defluire l'acqua nella vaschetta raccogliogocce sottostante, oppure utilizzare questa acqua per riempire (e poi svuotare) la tazzina che si utilizzerà poi per il caffè in modo da pre-riscaldarla.

- Non utilizzare tazzine troppo spesse altrimenti assorbono troppo calore, a meno che non siano pre-riscaldate.
- Utilizzare tazzine preventivamente riscaldate isciacquandole con dell'acqua calda.
- In qualsiasi momento è possibile interrompere l'erogazione di caffè ripremendo l'icona selezionata precedentemente che rimane illuminata durante l'operazione.
- Appena terminata l'erogazione, se si vuole aumentare la quantità di caffè nella tazza, tenere premuta l'icona precedentemente selezionata entro 3 secondi dal termine dell'erogazione).
- Quando il display visualizza il messaggio: "RIEMPIRE SERBATOIO!" è necessario riempire il serbatoio dell'acqua altrimenti la macchina non eroga il caffè. (E' normale che ci sia ancora un po' di acqua nel serbatoio).

Svuotare il contenitore dei fondi

La macchina dopo ogni 14 caffè singoli (o 7 doppi), visualizza il messaggio: "SVUOTARE CONTENITORE FONDI CAFFÈ". L'apparecchio segnala la necessità di svuotare il contenitore anche se non è pieno qualora siano trascorse 72 ore dalla prima erogazione eseguita (perchè il conteggio delle 72 ore sia eseguito correttamente, la macchina non deve essere mai spenta con l'interruttore generale in posizione 0).

- ▶ Per eseguire la pulizia aprire lo sportello di servizio sulla parte anteriore tirando l'erogatore (Fig. 23), estrarre quindi la vaschetta raccogliogocce (Fig. 24) e pulirla (Fig. 39).
- ▷ Nel momento in cui si effettua la pulizia, estrarre sempre completamente il vassoio raccogliogocce.

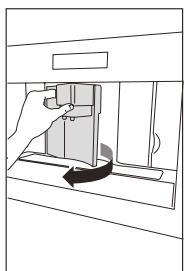

Fig. 23

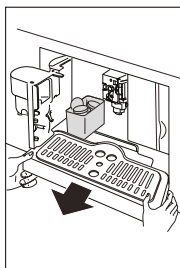

Fig. 24

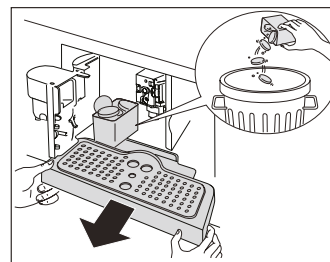

Fig. 39

ATTENZIONE: quando si estrae la vaschetta raccogliogocce è **OBBLIGATORIO** svuotare sempre il contenitore fondi caffè. Se questa operazione non è effettuata può succedere che la macchina si intasi.

Nota: mentre la macchina sta erogando caffè, non si deve mai estrarre il serbatoio dell'acqua.

- ▶ Infatti se questo venisse estratto, la macchina poi non riesce più a fare il caffè e visualizza il messaggio: "MACINATO TROPPO FINE REGOLARE MACININO PREMERE OK" e poi "RIEMPIRE SERBATOIO!".
- ▶ Quindi verificare il livello dell'acqua nel serbatoio e reinserirlo.
- ▶ Per riavviare la macchina è necessario inserire l'erogatore acqua qualora non sia inserito (Fig. 13) premere l'icona OK (B9) e il display visualizza "ACQUA CALDA PREMERE OK". Premere l'icona OK (B9) entro alcuni secondi, far defluire l'acqua dall'erogatore per circa 30 secondi. Completata l'erogazione, l'apparecchio torna automaticamente a visualizzare le modalità di base impostate.

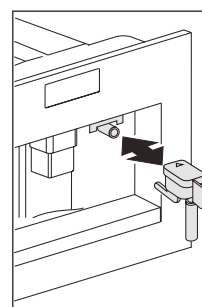

Fig. 13

ATTENZIONE: La macchina può richiedere di ripetere più volte l'operazione; questo fino a completa eliminazione dell'aria nel circuito idraulico.

ATTENZIONE: Se l'operazione sopra descritta non viene eseguita correttamente o se la macchina viene spenta, il display potrebbe tornare a visualizzare le modalità di base impostate, anche se in realtà il problema persiste.

Modifica della quantità di caffè in tazza

La macchina è stata pre-impostata in fabbrica per erogare automaticamente le seguenti tipologie di caffè:

- espresso
- tazza piccola
- tazza media
- tazza grande
- mug.

Per modificare la quantità, procedere nel seguente modo:

- ▶ Premere l'icona \equiv (B2) per entrare nel menù (Fig. 22), premere le icone Δ ∇ (B7) e (B8) (Fig. 9) fino a selezionare il messaggio "PROGRAMM. CAFFÈ".

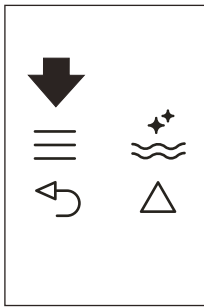

Fig. 22

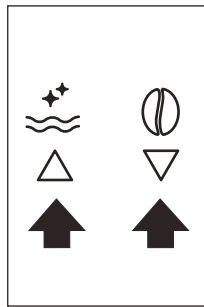

Fig. 9

- ▶ Premere l'icona OK (B9).
- ▶ Selezionare il tipo di caffè che si desidera modificare premendo le icone (B7) and (B8).
- ▶ Premere l'icona OK (B9) per confermare il tipo di caffè che si desidera modificare.
- ▶ Utilizzare le icone Δ ∇ (B7) e (B8) per modificare la quantità di caffè desiderata. La barra progressiva indica la quantità di caffè selezionata.
- ▶ Ripremere l'icona OK (B9) per confermare (oppure l'icona \curvearrowright (B6) per annullare l'operazione).
- ▶ Premere due volte l'icona \curvearrowright (B6) (Fig. 25) per uscire dal menù.

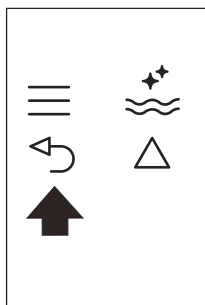

Fig. 25

A questo punto la macchina è riprogrammata secondo le nuove impostazioni e pronta all'uso.

Regolazione del macinacaffè

Il macinacaffè non deve essere regolato, perché è già stato preimpostato in fabbrica; tuttavia se l'erogazione dovesse risultare troppo veloce o troppo lenta (a gocce), è necessario effettuare una correzione con la manopola di regolazione del grado di macinatura (Fig. 21).

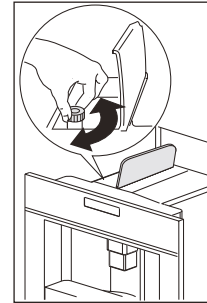

Fig. 21

ATTENZIONE: La manopola di regolazione deve essere ruotata solo mentre il macinacaffè è in funzione.

- ▶ Per ottenere un'erogazione del caffè più lenta e migliorare l'aspetto della crema, girare di uno scatto in senso antiorario (=caffè macinato più fine). Per ottenere un'erogazione del caffè più veloce (non a gocce), girare di uno scatto in senso orario (=caffè macinato più grosso) (Fig. 40).

Preparazione del caffè espresso con il caffè pre-macinato (al posto dei chicchi)

- ▶ Premere l'icona ☉ (B4) (Fig. 15) e selezionare la funzione caffè pre-macinato.



Fig. 15

- ▶ Estrarre l'apparecchio tirandolo verso l'esterno; avendo cura di utilizzare le apposite maniglie (Fig. 14).

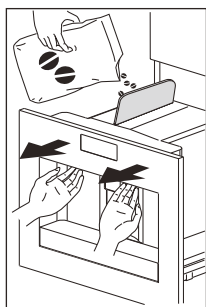

Fig. 14

- ▶ Sollevare il coperchietto al centro, inserire nell'imbuto un misurino di caffè pre-macinato (Fig. 26), spingere l'elettrodomestico verso l'interno e procedere poi come descritto nel cap. "Preparazione del caffè (utilizzando il caffè in chicchi)".

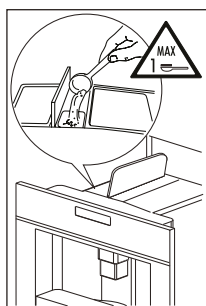

Fig. 26

- ▶ E' possibile eseguire un solo caffè alla volta, premendo l'icona ☐ (B10) (Fig. 19).



Fig. 19

- ▶ Se, dopo aver fatto funzionare la macchina utilizzando caffè pre-macinato, si vuole ritornare a fare caffè utilizzando i chicchi, è necessario disattivare la funzione caffè pre-macinato ripremendo l'icona Ⓞ (B4) (Fig. 15).

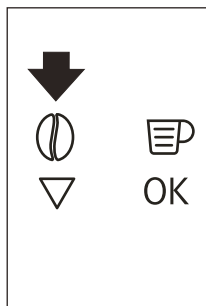

Fig. 15

⚠ IMPORTANTE

- Non introdurre mai il caffè pre-macinato a macchina spenta, per evitare che si disperda all'interno della macchina.
- Non inserire mai più di 1 misurino altrimenti la macchina poi non farà il caffè.
- Utilizzare solo il misurino dato in dotazione.
- Inserire nell'imbuto solo caffè pre-macinato per macchine da caffè espresso.
- Se versando più di un misurino di caffè pre-macinato l'imbuto si intasa, utilizzare un coltello per far scendere il caffè (Fig. 21). Quindi togliere e pulire l'infusore e la macchina come descritto nel cap. "Pulizia dell'infusore".

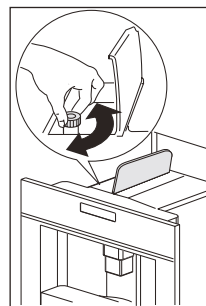

Fig. 21

Erogazione di acqua calda

- ▶ Controllare sempre che la macchina sia pronta all'uso.
- ▶ Assicurarsi che l'erogatore acqua sia agganciato all'ugello (Fig. 13).

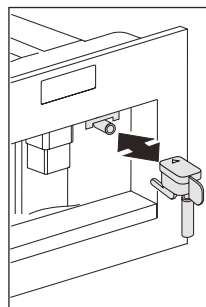

Fig. 13

- ▶ Posizionare sotto l'erogatore un contenitore.
- ▶ Premere l'icona Ⓡ (B13) (Fig. 27).
 - La macchina visualizza il messaggio "ACQUA CALDA PREMERE OK".

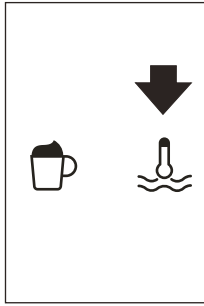



Fig. 27

- ▶ Premere l'icona OK (B9) e l'acqua calda esce dall'erogatore riempiendo il contenitore sottostante.
- ▶ Non erogare acqua calda per più di 2 minuti di seguito.
- ▶ Per interrompere, premere l'icona  (B13) o l'icona  (B6).
 - La macchina interrompe l'erogazione una volta raggiunta la quantità pre-impostata.

Modifica della quantità di acqua calda

La macchina è stata impostata in fabbrica per erogare automaticamente 150 ml di acqua calda. Se si desidera modificare queste quantità, procedere nel seguente modo:

- ▶ Posizionare sotto l'erogatore acqua un contenitore (Fig. 12).

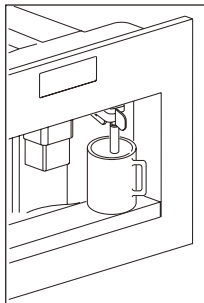





Fig. 12

- ▶ Premere l'icona  (B2) per entrare nel menù (Fig. 22) o poi premere le icone   (B7) e (B8) (Fig. 9) fino a selezionare il messaggio "PROGRAMM. ACQUA".

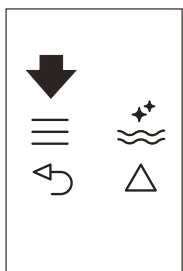

Fig. 22

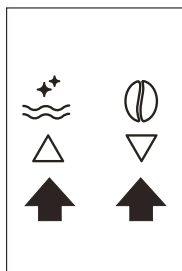

Fig. 9

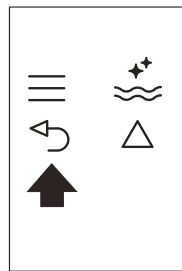





Fig. 25

- ▶ Premere l'icona OK (B9) per confermare.

- ▶ Selezionare la quantità d'acqua desiderata premendo le icone   (B7) e (B8).
 - La barra progressiva indica la quantità di acqua selezionata.
- ▶ Premere l'icona OK (B9) per confermare (oppure l'icona  (B6) per annullare l'operazione).
- ▶ Premere due volte l'icona  (B6) (Fig. 25) per uscire dal menù.
 - A questo punto la macchina è riprogrammata secondo le nuove impostazioni e pronta all'uso.

Preparazione del cappuccino



IMPORTANTE

La quantità di caffè che si desidera utilizzare per preparare il cappuccino, va impostata nella funzione del menù "Programm. cappuccino".

- ▶ Selezionare il gusto del caffè che si desidera utilizzare per preparare il cappuccino, premendo l'icona  (B4).
- ▶ Togliere il coperchio del contenitore latte.
- ▶ Riempire il contenitore con circa 100 grammi di latte per ogni cappuccino che si vuole preparare (Fig. 30) non superando il livello MAX (corrispondente a 750 ml ca.) impresso sul contenitore. Utilizzare preferibilmente latte totalmente scremato oppure parzialmente scremato a temperatura di frigorifero (circa 5°C).

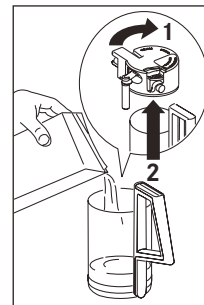

Fig. 30

- ▶ Fare attenzione che il tubo di pescaggio sia ben inserito nel gommino (Fig. 31) quindi rimettere il coperchio al contenitore latte.

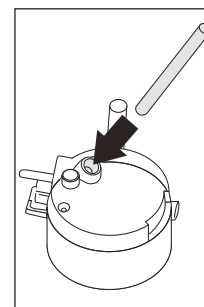

Fig. 31

- ▶ Posizionare il cursore montalatte (C1) tra le scritte CAPPUCCINO e CAFFELATTE stampigliate sul coperchio del contenitore latte. È possibile regolare la qualità della schiuma: spostando leggermente il regolatore verso la scritta CAFFELATTE si ottiene una schiuma più compatta. Spostando invece verso la scritta CAPPUCCINO si ottiene una schiuma meno densa (Fig. 41).

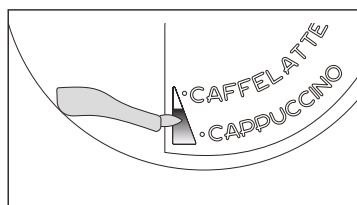

Fig. 41

- ▶ Togliere l'erogatore acqua calda (Fig. 13) ed agganciare il contenitore del latte all'ugello (Fig. 32).
- ▶ Spostare il tubo erogazione latte come indicato in Fig. 33 e posizionare la tazza sufficientemente grande sotto le fuoriuscite dell'erogatore caffè e sotto il tubo erogazione latte.
- ▶ Premere l'icona ☞ (B12). La macchina visualizza il messaggio: "CAPPUCCINO..." e dopo qualche secondo, il latte schiumato fuoriesce dal tubo erogazione latte e riempie la tazza sottostante. (La fuoriuscita del latte si interrompe automaticamente).
- ▶ La macchina eroga il caffè.
 - Il cappuccino è ora pronto: zuccherare a piacere, e se si desidera, cospargere la schiuma con un po' di cacao in polvere.

Note:

- Durante la preparazione del cappuccino è possibile interrompere la fuoriuscita del latte schiumato oppure del caffè, premendo l'icona ☞ (B12).
- Se, durante l'erogazione del latte schiumato, il contenitore si svuota del tutto, sganciarlo e aggiungerci del latte. Poi ri-agganciarlo e premere l'icona ☞ (B12) per richiedere nuovamente un cappuccino
- È consigliabile eseguire la pulizia di seguito descritta dopo ogni erogazione di una bevanda al latte.
- Per garantire la completa pulizia e igiene del montalatte, una volta ultimati i cappuccini, procedere alla pulizia dei condotti interni del coperchio contenitore latte.

- Sul display lampeggia il messaggio "PREMERE CLEAN!".
- ▶ Mettere un recipiente sotto il tubo erogazione latte (Fig. 33).
- ▶ Premere e tenere premuto il pulsante CLEAN (C3) (vedi pag. 89) posto sul coperchio stesso, per almeno 5 secondi (Fig. 33) per avviare la funzione di pulizia.
 - La macchina visualizza il messaggio "PULIZIA IN CORSO" con sotto la barra progressiva.

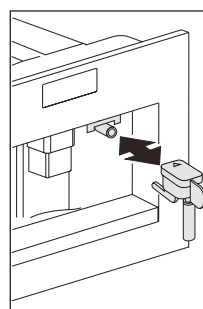

Fig. 13

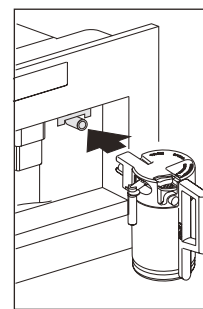

Fig. 32

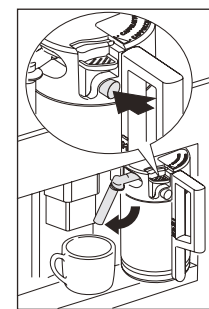

Fig. 33

- ▶ Si consiglia di non rilasciare il pulsante CLEAN finché la barra non è completa e non è quindi terminata l'intera fase di pulizia.
 - Rilasciando il pulsante CLEAN la funzione si interrompe.
 - Una volta ultimata la pulizia, sganciare il contenitore latte e riporlo in frigo. Non è consigliabile lasciare il latte fuori dal frigorifero per più di 15 minuti. Togliere il contenitore latte e pulire sempre l'ugello vapore con un panno pulito.
 - Se si desidera modificare le quantità di caffè o di latte schiumato che la macchina eroga automaticamente nella tazza, procedere come descritto nel capitolo "Modifica della quantità di caffè e di latte per il cappuccino".

Modifica della quantità' di latte e di caffè' per il cappuccino

La macchina è stata pre-impostata in fabbrica per erogare automaticamente un cappuccino standard. Se si desidera modificare queste quantità, procedere nel seguente modo:

Modificare la quantità di latte

- ▶ Riempire il contenitore con il latte fino al livello massimo indicato nel contenitore stesso.
- ▶ Premere l'icona ≡ (B2) per entrare nel menù (Fig. 22), o poi premere le icone △ ▽ (B7) e (B8) (Fig. 9) fino a selezionare il messaggio "PROGRAMM. CAPPUCCINO".

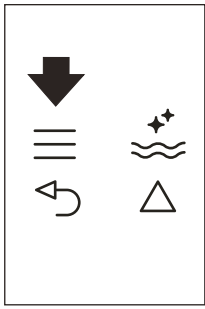

Fig. 22

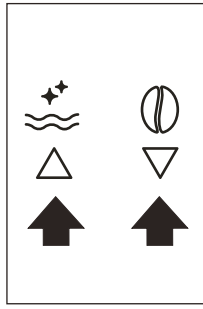

Fig. 9

- ▶ Premere l'icona OK (B9) per confermare.
 - "Il display visualizza "PROGRAMM. LATTE".
- ▶ Premere nuovamente l'icona OK (B9).
- ▶ Selezionare la quantità di latte desiderata premendo le icone Δ ∇ (B7) e (B8).
 - La barra progressiva indica la quantità di latte selezionata.
- ▶ Premere l'icona OK (B9) per confermare (oppure l'icona ↵ (B6) per annullare l'operazione).
- ▶ Premere due volte l'icona ↵ (B6) (Fig. 25) per uscire dal menù.

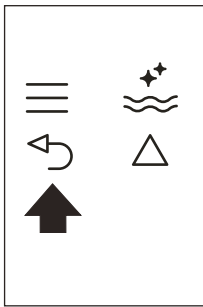

Fig. 25

Modificare la quantità di caffè

- ▶ Premere l'icona ≡ (B2) per entrare nel menù (Fig. 22) o poi premere le icone Δ ∇ (B7) e (B8) (Fig. 2) fino a selezionare il messaggio "CAFFÉ PER CAPPUCINO".
- ▶ Premere nuovamente l'icona OK (B9) per confermare e poi premere le icone Δ ∇ (B7) e (B8) (Fig. 9) fino a selezionare il messaggio "CAFFÉ PER CAPPUCINO".
- ▶ Premere nuovamente l'icona OK (B9).
- ▶ Selezionare la quantità di caffè desiderata premendo le icone Δ ∇ (B7) e (B8). La barra progressiva indica la quantità di caffè selezionata.
- ▶ Premere l'icona OK (B9) per confermare (oppure l'icona ↵ (B6) per annullare l'operazione).
- ▶ Premere due volte l'icona ↵ (B6) (Fig. 25) per uscire dal menù.

Spegnimento dell'apparecchio

Ogni volta che si spegne l'apparecchio, viene eseguito un risciacquo automatico, che non può essere interrotto.



PERICOLO DI USTIONI! Durante il risciacquo, dai beccucci dell'erogatore del caffè fuoriesce un po' di acqua calda. Prestare attenzione di non venire in contatto con spruzzi d'acqua. Per spegnere l'apparecchio, premere il tasto accensione/stand-by (A7). L'apparecchio esegue il risciacquo e poi si spegne.

- ▶ Se l'apparecchio non viene utilizzato per periodi prolungati, premere anche l'interruttore generale ON/OFF (A23), posto sul retro dell'apparecchio, in posizione 0.

PULIZIA E CURA



Prima di eseguire qualsiasi operazione di pulizia, la macchina deve essere spenta premendo l'interruttore generale (A23) (vedi pag. 89) e scollegata dalla rete elettrica. Non immergere mai la macchina nell'acqua.

Pulizia della macchina

- ▷ Per la pulizia della macchina non usare solventi o detergenti abrasivi. E' sufficiente un panno umido e morbido.
- ▷ Tutti i componenti della macchina non devono essere MAI lavati in lavastoviglie.

Le seguenti parti della macchina devono essere pulite periodicamente:

- Contenitore dei fondi di caffè (A4)
- Vaschetta raccogli gocce (A14)
- Serbatoio dell'acqua (A12)
- Beccucci dell'erogatore caffè (A13)
- Imbuto per introduzione del caffè pre-macinato (A21)
- L'interno della macchina, accessibile dopo aver aperto lo sportello di servizio (A2)
- L'infusore (A5)

Pulizia del contenitore dei fondi di caffè

Quando sul display compare la scritta “SVUOTARE CONTENITORE FONDI!”, è necessario svuotarlo e pulirlo.

Per eseguire la pulizia:

- ▶ aprire lo sportello di servizio sulla parte anteriore (Fig. 23), estrarre quindi la vaschetta raccogli-gocce (Fig. 24) e pulirla.

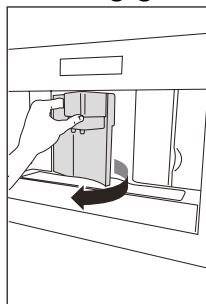

Fig. 23

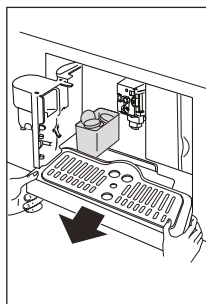

Fig. 24

- ▶ Pulire accuratamente il contenitore dei fondi.

! IMPORTANTE: Quando si estrae la vaschetta raccogli-gocce è obbligatorio svuotare sempre il contenitore fondi caffè.

Pulizia della vaschetta raccogli gocce (A14)

! IMPORTANTE Se la vaschetta raccogli gocce non viene svuotata, l'acqua può traboccare. Questo può danneggiare la macchina. La vaschetta raccogli-gocce è provvista di un indicatore galleggiante (di colore rosso) del livello dell'acqua contenuta (Fig. 35). Prima che questo indicatore cominci a sporgere dal vassoio poggiategge, è necessario svuotare la vaschetta e pulirlo.

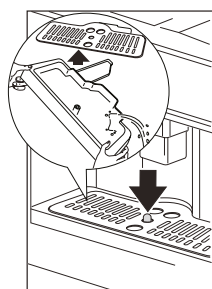

Fig. 35

Per rimuovere la vaschetta (A14):

- ▶ Aprire lo sportello di servizio (Fig. 23).
- ▶ Estrarre la vaschetta raccogli gocce ed il contenitore dei fondi di caffè (Fig. 24).

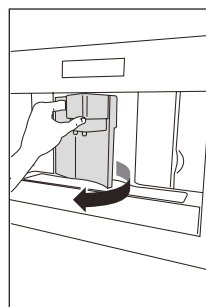

Fig. 23

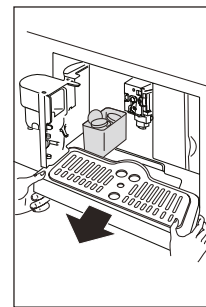

Fig. 24

- ▶ Pulire la vaschetta raccogli gocce ed il contenitore fondi (A4).
- ▶ Reinscrivere la vaschetta con il contenitore dei fondi di caffè (A4).
- ▶ Chiudere lo sportello di servizio.

Pulizia del serbatoio acqua

- ▶ Pulire periodicamente (circa una volta al mese) il serbatoio acqua (A12) con un panno umido e un po' di detersivo delicato.
- ▶ Rimuovere accuratamente i residui di detersivo.
- ▶ Riempire con acqua fresca e potabile.
- ▶ Svuotare il serbatoio dell'acqua se l'apparecchio non viene usato per periodi prolungato (vacanze etc.).
- ▶ Sostituire acqua se apparecchio non viene utilizzato da più di due giorni.

Pulizia dei beccucci erogatore

- ▶ Pulire i beccucci periodicamente, servendosi di una spugna (Fig. 36).
- ▶ Controllare periodicamente che i fori dell'erogatore caffè non siano otturati. Se necessario, rimuovere i depositi di caffè con uno stuzzicadenti (Fig. 34).

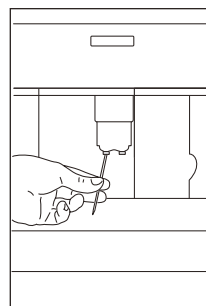

Fig. 34

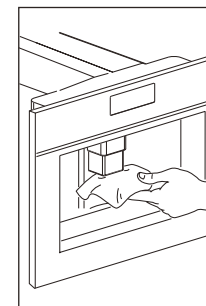

Fig. 36

Pulizia dell'imbuto per l'introduzione del caffè premacinato

- ▶ Controllare periodicamente (circa una volta al mese) che l'imbuto per l'introduzione del caffè pre-macinato non sia otturato (Fig. 28).

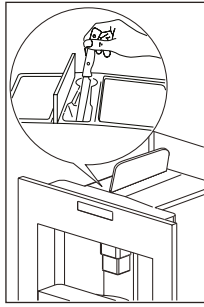

Fig. 28

Pulizia dell'interno della macchina

- Controllare periodicamente (circa una volta alla settimana) che l'interno della macchina non sia sporco. Se necessario, rimuovere i depositi di caffè con una spugna.
- Aspirare i residui con un aspirapolvere (Fig. 38).

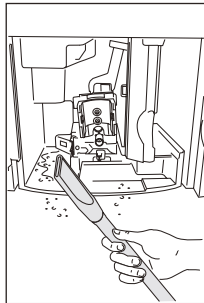

Fig. 38

Pulizia dell'infusore

L'infusore dev'essere pulito almeno una volta al mese.

! IMPORTANTE: L'infusore (A5) non può essere estratto quando la macchina è accesa. Non tentare di togliere l'infusore con forza.

Procedere nel modo seguente:

- Assicurarsi che la macchina abbia eseguito correttamente lo spegnimento (vedi par. "Spegnimento").
- Aprire lo sportello di servizio (Fig. 23).
- Estrarre la vaschetta raccogli gocce ed il contenitore dei fondi (Fig. 24).

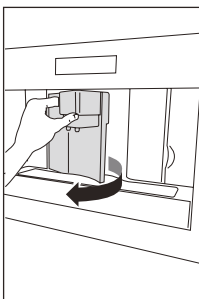

Fig. 23

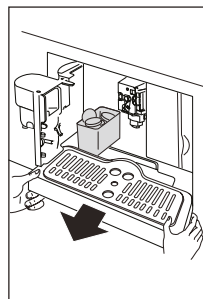

Fig. 24

- Premere verso l'interno i due tasti di sgancio di colore rosso e contemporaneamente estrarre l'infusore verso l'esterno (Fig. 39).

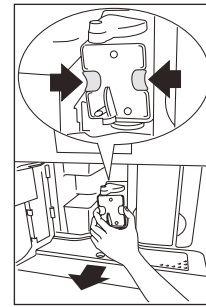

Fig. 39

! IMPORTANTE: Pulire l'infusore senza usare detersivi perché l'interno del pistone è trattato con un lubrificante che verrebbe asportato dal detersivo.

- Immergere per circa 5 minuti l'infusore in acqua e poi risciacquarlo.
- Dopo la pulizia, reinserire l'infusore (A5) infilandolo nel supporto e sul perno in basso quindi premere sulla scritta PUSH fino a sentire il clic di aggancio (Fig. 42).

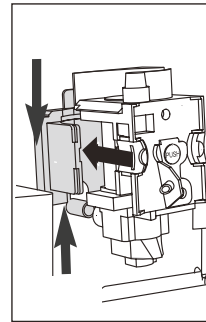

Fig. 42

Nota: Se l'infusore è difficile da inserire, è necessario (prima dell'inserimento) portarlo alla giusta dimensione premendolo con forza contemporaneamente dalla parte inferiore e superiore (Fig. 43).

- Una volta inserito, assicurarsi che i due tasti rossi siano scattati verso l'esterno (Fig. 44)

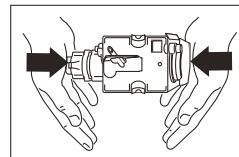

Fig. 43

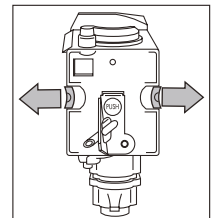

Fig. 44

- Reinserrire la vaschetta raccogli gocce con il contenitore fondi.
- Chiudere lo sportello di servizio.

Pulizia del contenitore latte

Pulire sempre i condotti interni del contenitore latte dopo aver preparato il latte. Se il contenitore contiene ancora del latte, non lasciarlo a lungo fuori dal frigorifero. Pulire il contenitore dopo ogni preparazione del latte come descritto alla sezione “Preparazione del Cappuccino”.

Nota: É possibile lavare in lavastoviglie tutti i componenti, posizionandoli però sul cestello superiore della lavastoviglie.

- ▶ Ruotare il coperchio del contenitore latte in senso orario e sfilarlo.
- ▶ Sfilare il tubo erogazione e il tubo di pescaggio (Fig. 45).

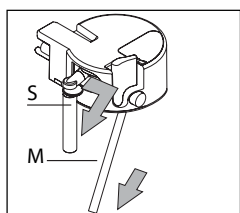

Fig. 45

- ▶ Sfilare il cursore (F) tirandolo verso l'esterno.
- ▶ Lavare accuratamente tutti i componenti con acqua calda e detersivo delicato. Prestare una particolare attenzione che all'interno dei fori (Fig. 46) e sul canalino situato sulla punta sottile del cursore non rimangano residui di latte (Fig. 47).

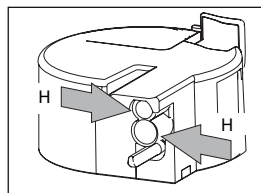

Fig. 46

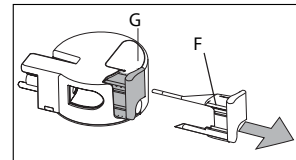

Fig. 47

- ▶ Verificare anche che il tubo pescaggio e il tubo erogazione non siano otturati da residui di latte.
- ▶ Rimontare il cursore, il tubo erogazione e il tubo pescaggio latte.
- ▶ Riapplicare il coperchio del contenitore latte.

MESSAGGI VISUALIZZATI SUL DISPLAY

MESSAGGIO VISUALIZZATO	POSSIBILE CAUSA	RIMEDIO
RIEMPIRE IL SERBATOIO	Il serbatoio dell'acqua è vuoto oppure è male inserito.	Riempire il serbatoio dell'acqua e/o inserirlo correttamente, premendolo a fondo.
MACINATO TROPPO FINE REGOLARE MACININO (alternato) PREMERE OK	La macinatura è troppo fine e quindi il caffè fuoriesce troppo lentamente.	Ruotare la manopola di regolazione macinatura di uno scatto verso il numero 7.
MACINATO TROPPO FINE REGOLARE MACININO (alternato) PREMERE OK (e successivamente) RIEMPIRE SERBATOIO	La macchina non riesce a fare il caffè perchè c'è dell'aria nel circuito idraulico. Possibile causa: la procedura di installazione del filtro non è stata eseguita correttamente.	Controllare che il filtro (A9) sia installato bene e che la procedura di installazione sia stata eseguita correttamente.
MACINATO TROPPO FINE REGOLARE MACININO (alternato) PREMERE OK (e successivamente) RIEMPIRE SERBATOIO	Il serbatoio è stato disinserito durante l'erogazione. C'è dell'aria nel circuito idraulico.	Inserire il serbatoio e premere l'icona ^{OK} (B9). Il display visualizza “ACQUA CALDA PREMERE OK”. Premere ancora l'icona ^{OK} (B9). La macchina ritorna in modalità di pronta all'uso.

MESSAGGIO VISUALIZZATO	POSSIBILE CAUSA	RIMEDIO
SVUOTARE CONTENITORE FONDI CAFFÈ	Il contenitore dei fondi (A4) di caffè è pieno o sono trascorsi più di tre giorni dall'ultima erogazione (tale operazione garantisce una corretta igiene della macchina).	Svuotare il contenitore dei fondi ed eseguire la pulizia, poi reinserirlo. Importante: quando si estrae la vaschetta raccogli-gocce è OBBLIGATORIO svuotare sempre il contenitore fondi caffè anche se è riempito poco. Se questa operazione non è effettuata può succedere che, quando si fanno i caffè successivi, il contenitore fondi si riempia più del previsto e che la macchina si intasi.
INSERIRE CONTENITORE FONDI	Dopo la pulizia non è stato inserito il contenitore dei fondi.	Aprire lo sportello di servizio e inserire il contenitore dei fondi.
INSERIRE CAFFÈ PREMACINATO	È stata selezionata la funzione "caffè pre-macinato", ma non è stato versato il caffè pre-macinato nell'imbuto. L'imbuto (A21) è ostruito.	Estrarre la macchina ed introdurre il caffè pre-macinato nell'imbuto". Svuotare l'imbuto con l'aiuto di un coltello come descritto nel paragrafo "pulizia dell'imbuto per l'introduzione del caffè pre-macinato".
DECALCIFICARE! (alternato) TAZZA MEDIA GUSTO NORMALE	Indica che è necessario decalcificare la macchina.	E' necessario eseguire al più presto il programma di decalcificazione descritto nel cap. "Decalcificazione".
RIDURRE DOSE CAFFÈ	È stato utilizzato troppo caffè.	Selezionare un gusto più leggero oppure ridurre la quantità di caffè pre-macinato e poi richiedere nuovamente l'erogazione di caffè.
RIEMPIRE CONTENITORE CHICCHI CAFFÈ	I chicchi di caffè sono finiti.	Riempire il contenitore chicchi.
INSERIRE GRUPPO INFUSORE	Dopo la pulizia non è stato reinserito l'infusore.	Inserire l'infusore come descritto nel cap. "Pulizia dell'infusore".
CHIUDERE SPORTELLLO	Lo sportello di servizio è aperto.	Chiudere lo sportello di servizio.
ALLARME GENERICO!	L'interno della macchina è molto sporco.	Pulire accuratamente la macchina come descritto nel par. "Pulizia e cura". Se dopo la pulizia, la macchina visualizza ancora il messaggio, rivolgersi ad un centro di assistenza.
SOSTITUIRE FILTRO!	Indica che è necessario sostituire il filtro addolcitore (A9).	È necessario sostituire subito il filtro seguendo le istruzioni nel paragrafo "Sostituzione del filtro".

RISOLUZIONE DEI PROBLEMI

Tabella di individuazione dei guasti

In basso sono elencati alcuni possibili malfunzionamenti. Se il problema non può essere risolto nel modo descritto, si deve contattare l'Assistenza Tecnica.

PROBLEMA	POSSIBILE CAUSA	RIMEDIO
Il caffè non è caldo.	Le tazze non sono state preriscaldate. L'infusore si è raffreddato perché sono trascorsi 2/3 minuti dall'ultimo caffè. La temperatura impostata non è sufficiente.	Riscaldare le tazze risciacquandole con dell'acqua calda. Prima di fare il caffè riscaldare l'infusore premendo l'icona ☼ (B3). Modificare la temperatura impostata (vedi paragrafo "Modifica della temperatura del caffè").
Il caffè ha poca crema.	Il caffè è macinato troppo grosso.	Ruotare la manopola di regolazione macinatura di uno scatto verso il numero 1 in senso antiorario mentre il macinacaffè è in funzione (Fig. 21).
	La miscela del caffè non è adatta.	Utilizzare una miscela di caffè per macchine da caffè espresso.
Il caffè fuoriesce troppo lentamente oppure a gocce.	Il caffè è macinato troppo fine.	Ruotare la manopola di regolazione macinatura di uno scatto verso il numero 7 in senso orario, mentre il macinacaffè è in funzione (Fig. 21). Procedere uno scatto alla volta fino ad ottenere un'erogazione soddisfacente. L'effetto è visibile solo dopo l'erogazione di 2 caffè.
Il caffè fuoriesce troppo velocemente.	Il caffè è macinato troppo grosso.	Ruotare la manopola di regolazione macinatura di uno scatto verso il numero 1 in senso antiorario mentre il macinacaffè è in funzione (Fig. 21). Attenzione a non ruotare troppo la manopola di regolazione macinatura altrimenti, quando si richiedono due caffè, l'erogazione può avvenire a gocce. L'effetto è visibile solo dopo l'erogazione di 2 caffè.

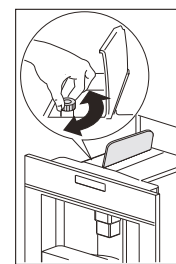

Fig. 21

PROBLEMA**POSSIBILE CAUSA****RIMEDIO**

Il caffè non esce da uno
oppure entrambi i beccucci
dell'erogatore.

I beccucci sono otturati.

Pulire i beccucci con uno stuzzicadenti
(Fig. 34).

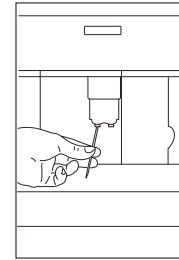

Fig. 34

Il caffè non esce dai
beccucci dell'erogatore,
ma lungo lo sportello di
servizio (A2).

I fori dei beccucci sono otturati
da polvere di caffè secca.

Pulire i beccucci con uno stuzzicadenti,
una spugna o uno spazzolino da cucina
con setole dure (Fig. 34, 35, 36).

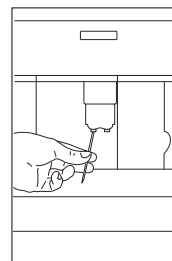

Fig. 34

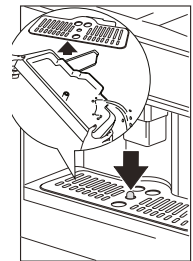

Fig. 35

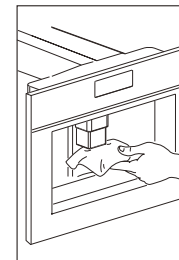

Fig. 36

Il convogliatore caffè (A3)
all'interno dello sportello
di servizio si è bloccato.

Pulire accuratamente il convogliatore caffè
(A3), soprattutto in prossimità delle cerniere.

Dall'erogatore non
fuoriesce caffè ma acqua.

Il caffè macinato è rimasto
bloccato nell'imbuto (A21).

Pulire l'imbuto (A21) con una forchetta
di legno o plastica, pulire l'interno della
macchina.

Il latte non esce dal tubo
erogazione (C5).

Il tubo di pescaggio non è stato
inserito oppure è inserito male.

Inserire bene il tubo di pescaggio (C4) nel
gommino del coperchio del contenitore
latte (Fig. 31).

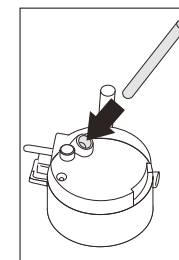

Fig. 31

PROBLEMA	POSSIBILE CAUSA	RIMEDIO
Il latte è schiumato poco.	Il coperchio del contenitore latte è sporco.	Pulire il coperchio del latte come descritto nel par. "Pulizia del contenitore latte".
	Il cursore latte è mal posizionato.	Regolare secondo le indicazioni del paragrafo "Preparazione cappuccino".
Il latte ha bolle grandi oppure esce a spruzzi dal tubo erogazione latte.	Il latte non è sufficientemente freddo o non è parzialmente scremato.	Utilizzare preferibilmente latte totalmente scremato, oppure parzialmente scremato, a temperatura di frigorifero (circa 5°C). Se il risultato non è ancora quello desiderato, provare a cambiare marca di latte.
	Il cursore montalatte è mal regolato.	Spostare leggermente il cursore verso la scritta "CAFFELATTE" (vedi par. "Preparazione del cappuccino").
	Il coperchio del contenitore latte è sporco.	Pulire il coperchio del latte come descritto nel paragrafo "Pulizia del contenitore latte".

DATI TECNICI

La targa dati sul lato dell'apparecchio indica il carico totale dell'apparecchio collegato e i valori di tensione e frequenza richiesti.

Verificare che vi siano le misure minime necessarie per la corretta installazione dell'apparecchio.

La macchina da caffè deve essere installata in un'unità a colonna, che deve a sua volta essere fissata alla parete.

Tensione: 220-240 V~, 50-60 Hz Max. 10A

Potenza assorbita: 1350 W

Pressione: 1,5 MPa (15 bars)

Capacità del serbatoio di acqua: 1,8 litres

Dimensioni L x H x D: 595 x 456 x 412 mm

Peso: 26 kg

ASSISTENZA

Per qualsiasi problema di funzionamento, contattare il centro di assistenza tecnica Franke.

Evitare di rivolgersi a tecnici non autorizzati.

Specificare:

- il tipo di guasto;
- il modello del dispositivo (Art.);
- il numero di serie (S.N.).

SMALTIMENTO

L'imballaggio di questo apparecchio è riciclabile e può essere composto da:

- cartone
- carta
- polietilene (PE)
- polistirene privo di CFC (polistirene espanso rigido)
- polipropilene (PP).

Smaltire questi materiali in maniera responsabile e in conformità alle normative applicabili.



Il simbolo del bidone dei rifiuti barrato presente sul dispositivo indica che al termine della sua vita utile il prodotto deve essere smaltito separatamente dagli altri rifiuti.

Smaltire separatamente un apparecchio permette di recuperare i materiali con cui è stato fabbricato, in modo da ottenere un importante risparmio di energia e di materie prime.

Dichiarazione di conformità

Dichiariamo che i nostri prodotti sono conformi alle direttive, decisioni e regolamenti dell'Unione Europea e ai requisiti delle norme di riferimento.

Questo dispositivo è conforme alle seguenti direttive CE:

- Direttiva Bassa Tensione 2006/95/CE e successiva emendamenti
- Direttiva EMC 2004/108/CE e successiva emendamenti
- Regolamento CE 1275/2005 per stand by mode
- L'elettrodomestico è conforme al Regolamento CE 1935/2004 riguardante i materiali e gli oggetti destinati a venire a contatto con i prodotti alimentari.

INDICE

Acerca de este manual	114
Introducción	114
Información de seguridad	114
Panel de control	117
Instalación	121
Funcionamiento	123
Primera conexión	123
Preparación de café con granos de café	126
Limpieza y cuidado	132
Mensajes visualizados	135
Corrección de fallos	137
Tabla de averías	137
Datos técnicos	139
Asistencia técnica	140
Eliminación	140







ACERCA DE ESTE MANUAL

Este manual es aplicable a varios modelos del dispositivo. Por lo tanto, es posible que algunas de las características y funciones descritas no estén disponibles en su modelo concreto.

Las imágenes y figuras explicativas descritas en las diversas secciones están disponibles al final del manual.

- ▶ Lea detenidamente el manual del usuario antes de utilizar el dispositivo.

- ▶ Conserve el manual del usuario.
 - ▶ Use el dispositivo descrito en este manual del usuario únicamente para su uso previsto.
- Franke se reserva el derecho de hacer modificaciones al producto sin previo aviso. Toda la información es correcta en la fecha de su publicación.

Símbolo	Significado
	Símbolo de advertencia. Advertencia contra riesgos de lesiones.
	Símbolo de advertencia. Aparato eléctrico.
	Símbolo de advertencia. Advertencia contra riesgos de lesiones.
	Medidas de seguridad y notas de advertencia para evitar lesiones o daños.
	Paso. Especifica una acción que debe realizarse.
	Resultado. Resultado de uno o más pasos.
	Condición previa que debe cumplirse para realizar la acción siguiente.

INTRODUCCIÓN

El producto se ha desarrollado exclusivamente para uso doméstico, no profesional.

La máquina de café está diseñada para ofrecer un rendimiento profesional en casa. Esta cafetera hace deliciosas tazas de café, espresso y cappuccino.

Puede personalizar los ajustes de la máquina y adaptarlos a sus preferencias y gustos personales.

Se ha utilizado café en fábrica para probar el aparato, por lo que es completamente normal que haya restos de café en el molinillo. No obstante, se garantiza que este aparato es nuevo.

INFORMACIÓN DE SEGURIDAD



Este aparato no está pensado para el uso para personas (niños incluidos) con capacidades físicas, sensoriales o mentales reducidas, o falta de experiencia y conocimientos, a menos que estén bajo supervisión o reciban instrucción acerca del uso del aparato por parte de alguien responsable de la seguridad de dichas personas. Se debe supervisar a los niños para asegurarse de que no jueguen con el aparato.

El fabricante no se hará responsable de ningún daño que pueda producirse como consecuencia de la instalación incorrecta y el uso incorrecto, inadecuado o no razonable del dispositivo.

Instalación y colocación adecuadas

- ▷ Este aparato solo es un electrodoméstico.
- ▷ No está previsto su uso en: zonas de cocina para el personal de tiendas, oficinas y otros entornos de trabajo o casas rurales, ni por parte de clientes en hoteles, moteles y otros entornos de tipo residencial, ni entornos tipo bed and breakfast.
- ▷ Este aparato solo está diseñado para uso doméstico (aprox. 3000 tazas al año). Cualquier otro uso se considera inadecuado y no estará cubierto por la garantía.
- ▷ Este aparato puede instalarse sobre un horno integrado si este último cuenta con un ventilador de refrigeración en su parte posterior.
- ▷ Si el enchufe o cable de alimentación está dañado, los servicios de atención al cliente deben sustituirlo para evitar cualquier riesgo.
- ▷ Solicite solo el uso de recambios originales. De lo contrario, esto puede afectar a la seguridad del aparato.



Riesgo de sufrir quemaduras!

- ▷ La superficie del elemento calentador permanece caliente después del uso y el exterior del aparato puede conservar el calor durante varios minutos en función del uso.
- ▷ No toque las superficies calientes al utilizar el aparato. Utilice los mandos o manijas.
- ▷ En caso de fallo:
 - Asegúrese de que el aparato no esté conectado a la alimentación de red.
 - Gire el interruptor de alimentación principal situado en el lado derecho (detrás del panel frontal) a la posición 0.
 - Consulte con nuestro departamento de servicio para una posible reparación.

Uso adecuado

- ▷ Este aparato está diseñado para “hacer café espresso” y “calentar bebidas”. Utilícelo con cuidado para evitar escaldaduras como consecuencia de chorros de agua y vapor o de un uso incorrecto.
- ▷ No se apoye ni cuelgue de la máquina si se ha salido del mueble y no coloque objetos pesados o inestables sobre ella.
- ▷ Asegurarse de que no haya niños ni animales cerca o alrededor del aparato cuando este está fuera del armario.

- ▷ No dejar la máquina fuera del armario cuando esté en funcionamiento.
- ▷ No dejar la máquina fuera del armario cuando no necesite usarse.
- ▷ La máquina debe montarse siguiendo las instrucciones que figuran en el folleto para garantizar una colocación segura fuera del armario.
- ▷ No coloque objetos que contengan líquidos, materiales inflamables o corrosivos en la máquina.
- ▷ Utilice el soporte de accesorios para alojar los accesorios de café (por ejemplo, los granos de café).
- ▷ No toque nunca el aparato con las manos mojadas.
- ▷ Solo desenchufe el aparato directamente del enchufe.
- ▷ No tire nunca del cable de alimentación, ya que podría dañarlo.
- ▷ Para desconectar el aparato por completo, coloque el interruptor principal situado en el lateral del aparato en la posición 0 (desconectado).



Modelos con superficies acristaladas:

- ▷ No utilice el aparato si la superficie está agrietada.

Mantenimiento y limpieza

- ▷ Los niños no deben llevar a cabo las tareas de limpieza y mantenimiento sin supervisión.
- ▷ No sumerja nunca el aparato en agua.
- ▷ **PRECAUCIÓN:** Para evitar daños en el aparato, no utilice productos alcalinos durante la limpieza, sino un paño suave y un detergente neutro.
- ▷ Aparatos con cable extraíble: evite salpicaduras de agua sobre el conector del cable de alimentación o la toma en la parte posterior del aparato.
- ▷ Limpie todos los componentes a fondo, prestando especial atención a las piezas en contacto con el café y la leche.

Información para los mercados europeos



Este aparato puede ser utilizado por niños de más de ocho años de edad siempre que cuenten con supervisión o instrucciones referentes al uso del aparato de manera segura y si comprenden los riesgos que existen. La limpieza y el mantenimiento por parte de usuarios no debe estar a cargo de niños, a menos que sean mayores de 8 años de edad y cuenten con supervisión.

- ▷ Mantenga el aparato y el cable fuera del alcance de niños menores de 8 años.
- ▷ Estos aparatos pueden ser utilizados por personas cuyas capacidades físicas, sensoriales o mentales estén disminuidas o que carezcan de la experiencia y conocimientos suficientes para manejarlos, siempre que cuenten con supervisión o instrucciones referentes al uso del aparato de manera segura y si comprenden los riesgos que existen.

- ▷ Los niños no deben jugar con el aparato.
- ▷ Desenchufe siempre el aparato cuando no lo esté utilizando y antes de proceder a su limpieza.



Riesgo de sufrir quemaduras!

- ▷ Las superficies se calientan durante el uso.

INFORMACIÓN GENERAL

A1. Bandeja para tazas

A2. Puerta de servicio

A3. Guía de café

A4. Recipiente de posos

A5. Unidad de infusión

A6. Luces en la bandeja de la taza

A7. Botón de encendido/espera

A8. Panel de control

A9. Filtro descalcificador de agua (opcional)

A10. Boquilla de agua caliente y vapor

A11. Conector IEC

A12. Depósito de agua

A13. Dispensador de café de altura ajustable

A14. Bandeja de goteo

A15. Cubierta de soporte para granos de café

A16. Recipiente de granos de café

A17. Botón para ajustar el grado de molienda

A18. Cubierta de conducto de café molido

A19. Cuchara dosificadora de café premolido

A20. Lugar para la cuchara dosificadora

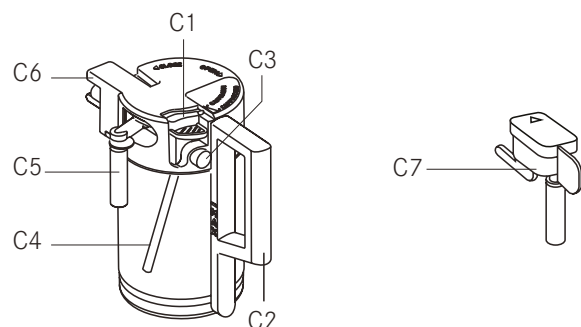
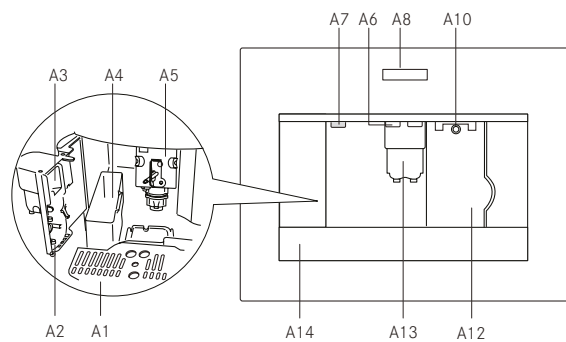

- A21. Embudo de café premolido
- A22. Cable de alimentación
- A23. Interruptor principal
- A24. Bandeja para tazas
- C1. Regulador de la espuma de leche
- C2. Asa del contenedor de leche
- C3. Botón de limpieza
- C4. Tubo de succión (desmontable)
- C5. Tubo de dispensador de leche
- C6. Espuma de leche
- C7. Surtidor de agua caliente

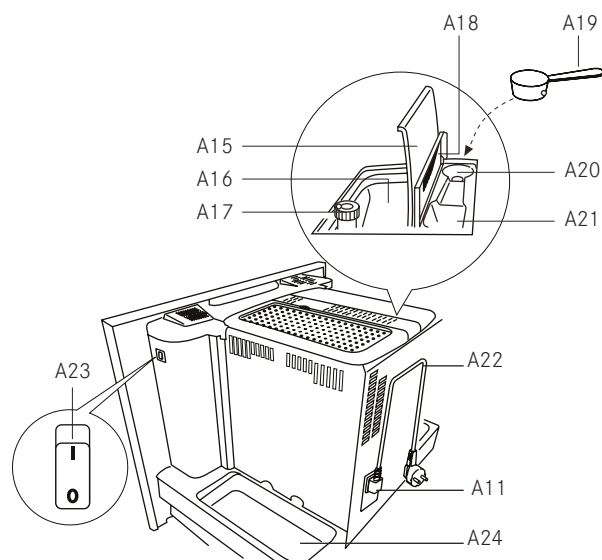

Panel de control

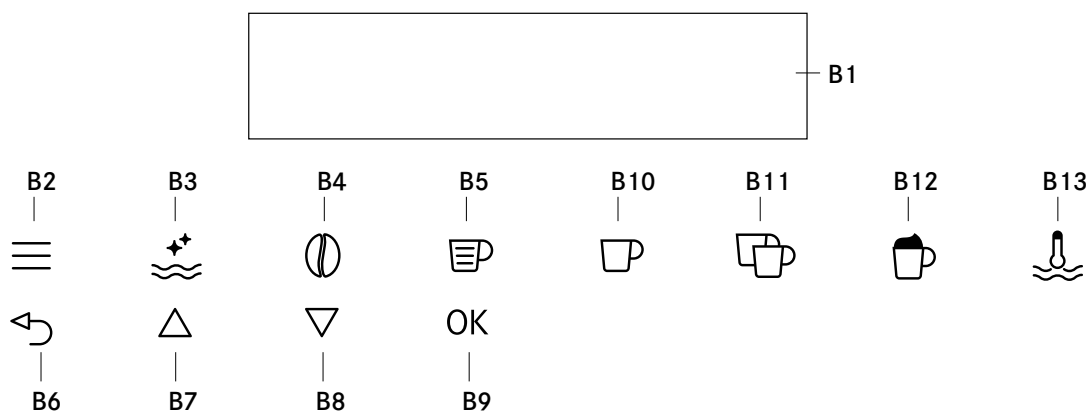

! IMPORTANTE

- Solo se iluminarán en la pantalla táctil los iconos correspondientes a los mandos habilitados para la función específica que se utilice en ese momento.
- Un toque ligero es suficiente para activar el icono.
- B1. Pantalla: asiste al usuario al utilizar el aparato.
- B2. Icono ≡ para activar o desactivar el modo de ajuste de los parámetros del menú.
- B3. Icono ☼ para enjuague.
- B4. Icono Ⓞ para seleccionar el sabor del café.
- B5. Icono ☰ para seleccionar el tipo de café. (ESPRESSO, TAZA PEQUEÑA, TAZA MEDIANA, TAZA GRANDE, JARRA)
- B6. Icono ↶ para salir del modo seleccionado.
- B7-B8. Iconos ▲ ▼ para desplazarse hacia adelante o hacia atrás por el menú y mostrar los tipos de modo.
- B9. Icono OK para confirmar la función seleccionada.

- B10. Icono ☕ para dispensar una taza de café.
- B11. Icono ☕☕ para dispensar dos tazas de café.
- B12. Icono ☕ con espuma para dispensar un capuchino.
- B13. Icono ⚡ para dispensar agua caliente.

Cambio y ajuste de los parámetros del menú

Cuando el aparato esté listo, con el menú interno podrá modificar los parámetros y funciones siguientes:

- Seleccionar idioma
- Tiempo de apagado
- Ajuste de hora
- Tiempo de encendido
- Inicio automático
- Temperatura
- Dureza del agua
- Programa de café
- Programa de capuchino
- Programa de agua

- Descalcificar
- Valores predeterminados (restablecer)
- Estadísticas
- Instale el filtro
- Reposición del filtro
- Avisador acústico
- Contraste (pantalla)

Configurar idioma

Para cambiar el idioma de la pantalla, actúe de la manera siguiente:

- ▶ Pulse el icono ≡ (B2) para entrar en el menú y se mostrará el mensaje "CHOOSE LANGUAGE" (seleccionar idioma).
- ▶ Pulse el icono OK (B9).
- ▶ Pulse los iconos Δ (B7) y ∇ (B8) hasta que se visualice el idioma deseado.
- ▶ Pulse el icono OK (B9) para confirmar.
- ▶ Pulse el icono ↵ (B6) para salir del menú.



IMPORTANTE: Si se equivoca al seleccionar el idioma, puede acceder al menú directamente para modificar el parámetro.

- ▶ Pulse la tecla del icono ≡ (B2) al menos 7 segundos hasta que el aparato muestre todos los idiomas.
- ▶ Seleccione el idioma tal y como se describe en el apartado "La primera vez que se usa el aparato".

Modificación del tiempo en que el aparato permanece encendido

El aparato está configurado por defecto para apagarse automáticamente 30 minutos después de que se hace el último café. Para modificar este intervalo (máx. 120 min.), actúe de la manera siguiente:

- ▶ Pulse el icono ≡ (B2) para entrar en el menú y, a continuación, los iconos Δ ∇ (B7) y (B8) hasta que aparezca "SHUT-OFF TIME" (tiempo de apagado).
- ▶ Pulse el icono OK (B9) para confirmar.
- ▶ Pulse los iconos Δ ∇ (B7) y (B8) para ajustar el tiempo después del cual ha de apagarse el aparato (después de 1/2 hora, 1 hora, 2 horas).
- ▶ Pulse el icono OK (B9) para confirmar.
- ▶ Pulse el icono ↵ (B6) para salir del menú.

Ajuste del reloj

- ▶ Pulse el icono ≡ (B2) para entrar en el menú y, a continuación, los iconos Δ ∇ (B7) y (B8) hasta que aparezca "SET CLOCK" (ajustar la hora).
- ▶ Pulse el icono OK (B9) para confirmar.



- ▶ Utilice los iconos Δ ∇ (B7) y (B8) para ajustar la hora y luego pulse el icono OK (B9) para confirmar.
- ▶ Utilice los iconos Δ ∇ (B7) y (B8) para ajustar los minutos y, a continuación, pulse el icono OK (B9) para confirmar.
- ▶ Pulse el icono ↵ (B6) para salir del menú.

Encendido automático con ajuste de la hora

Esta función programa la hora en que la máquina se encenderá automáticamente.

- ▶ Asegúrese de que el reloj del aparato esté programado.
- ▶ Pulse el icono ≡ (B2) para entrar en el menú y luego los iconos Δ ∇ (B7) y (B8) hasta que aparezca "START TIME" (hora de encendido).
- ▶ Pulse el icono OK (B9).
- ▶ Utilice los iconos Δ ∇ (B7) y (B8) para ajustar la hora de encendido automático y, a continuación, pulse el icono OK (B9) para confirmarlo.
- ▶ Utilice los iconos Δ ∇ (B7) y (B8) para ajustar los minutos y, a continuación, pulse el icono OK (B9) para confirmar.

Auto-start

- ▶ Pulse los iconos Δ ∇ (B7) y (B8) para activar la función de encendido automático hasta que se visualice "AUTO START" (encendido automático).
- ▶ Pulse el icono OK (B9) para confirmar. El símbolo  aparece en la pantalla.
- ▶ Pulse el icono ↵ (B6) para salir del menú.
- ▶ Para desactivar la función de encendido automático, pulse el icono ≡ (B2) y luego los iconos Δ ∇ (B7) y (B8) hasta que el aparato muestre el mensaje AUTO START (encendido automático).
- ▶ Pulse el icono OK (B9). En la pantalla aparecerá CONFIRM (confirmar).
- ▶ Pulse el icono ↵ para desactivar y el símbolo  desaparecerá.

Cambio de la temperatura del café

Para cambiar la temperatura del café, actúe de la manera siguiente:

- ▶ Pulse el icono ≡ (B2) para entrar en el menú y luego los iconos Δ ∇ (B7) y (B8) hasta que aparezca el mensaje "TEMPERATURE" (temperatura).
- ▶ Pulse el icono OK (B9).
- ▶ Pulse los iconos Δ ∇ (B7) y (B8) para seleccionar la temperatura del café entre baja, media y alta.

- ▶ Pulse la tecla OK (B9) para confirmar la temperatura seleccionada.
- ▶ Pulse el icono ↵ (B6) para salir del menú.

Dureza del agua

Si es necesario, puede prolongarse este periodo de funcionamiento, haciendo que la descalcificación sea menos frecuente, programando el aparato según el contenido real de cal en el agua utilizada.

Proceda de la siguiente manera:

- ▶ Extraiga la tira de "Total Hardness Test" (prueba de dureza total) (adjunta a la página 2) del embalaje y sumérgala completamente en el agua durante unos segundos.
- ▶ Luego extraícala y espere unos 30 segundos (hasta que cambie de color y forme cuadros rojos).
- ▶ Encienda el aparato pulsando la tecla On-Off/stand-by (On-Off/espera) (A7).
- ▶ Pulse el icono ≡ (B2) para entrar en el menú y luego los iconos △ ▽ (B7) y (B8) hasta que aparezca el mensaje "WATER HARDNESS (dureza del agua).
- ▶ Pulse el icono OK (B9).
- ▶ Pulse los iconos △ ▽ (B7) y (B8) hasta que el número coincida con el número de cuadros rojos de la tira de prueba (por ejemplo, si hay 3 cuadros rojos en la tira de prueba, seleccione el mensaje "WATER HARDNESS 3" (dureza del agua 3).
- ▶ Pulse el icono OK (B9) para confirmar.
- ▶ La cafetera ahora está programada con el aviso de descalcificación cuando sea necesaria.

Descalcificación



IMPORTANTE

- El descalcificador contiene ácidos. Respete las advertencias de seguridad del fabricante que encontrará en el paquete del descalcificador.
- Utilice solo el descalcificador recomendado por el fabricante. El uso de otros descalcificadores invalida la garantía. El hecho de no descalcificar el aparato según se describe también invalida la garantía.
- Antes de efectuar la descalcificación, compruebe que se haya quitado el filtro descalcificador de agua.

Cuando la pantalla muestra "PLEASE DESCALE!" (¡descalcificar!), habrá que descalcificar la máquina. Actúe de la manera siguiente:

- ▶ Compruebe si la máquina está lista.
- ▶ Conecte el surtidor de agua caliente (C7) a la boquilla (A10).
- ▶ Pulse el icono ≡ (B2) para entrar en el menú y luego los iconos △ ▽ (B7) y (B8) hasta que aparezca el mensaje "DESCALE" (descalcificar).
- ▶ Pulse el icono OK (B9) y el aparato mostrará "DESCALE PLEASE CONFIRM" (descalcificación confirmar).
- ▶ Pulse el icono OK (B9).
 - Aparece el mensaje "ADD DESCALER PLEASE CONFIRM" (añadir descalcificador confirmar).
- ▶ Vacíe el depósito de agua, vierta el contenido del envase del descalcificador (125 ml) en el depósito respetando las instrucciones facilitadas en el paquete de este y, a continuación, añada de agua.
- ▶ Coloque un recipiente de unos 2 litros de capacidad debajo del surtidor de agua caliente.
- ▶ Pulse el icono OK (B9). El descalcificador sale del surtidor de agua caliente y cae en el recipiente que está debajo. En el aparato aparece el mensaje: "DESCALING" (descalcificando).
- ▶ El programa de descalcificación realiza automáticamente una serie de enjuagues y hace una pausa para eliminar los depósitos de cal del interior de la máquina.
- ▶ Después de unos 30 minutos aparece el mensaje "DESCALE COMPLETE PLEASE CONFIRM" (descalcificación completa confirmar).
- ▶ Pulse el icono OK (B9). Aparece el mensaje "RINSING PLEASE CONFIRM" (enjuague confirmar).
- ▶ Vacíe el depósito de agua, enjuague para eliminar los residuos de descalcificador y luego llene con agua limpia.
- ▶ Vuelva a llenar el depósito con agua limpia. Vuelve a aparecer el mensaje "RINSING PLEASE CONFIRM" (enjuague confirmar).
- ▶ Pulse el icono OK (B9) otra vez. El agua caliente sale del surtidor, cae en el recipiente que está debajo y aparece el mensaje "RINSING" (enjuague).
- ▶ Espere hasta que aparezca el mensaje "RINSING COMPLETE PLEASE CONFIRM" (enjuague completo confirmar).

- ▶ Pulse el icono OK (B9). Aparece "DESCALE COMPLETE" (descalcificación completa) y luego "FILL TANK" (llenar depósito). Vuelva a llenar el depósito con agua limpia.
- ▶ El programa de descalcificación ha terminado y el aparato está listo para volver a hacer café.
- ▶ **Nota:** Si el ciclo de descalcificación se interrumpe antes de finalizar, el aparato continúa mostrando el mensaje de descalcificación y el programa debe reiniciarse desde el comienzo.



IMPORTANTE: SI NO SE DESCALCIFICA EL APARATO, ESTO INVALIDA LA GARANTÍA.

Valores predeterminados (restablecer)

Si cambia los valores originales, puede restablecer los valores predeterminados de la manera siguiente:

- ▶ Pulse el icono ≡ (B2) para entrar en el menú y luego los iconos Δ ▽ (B7) y (B8) hasta que aparezca "RESET TO DEFAULT" (restablecer valores predeterminados).
- ▶ Pulse el icono OK (B9) y el aparato muestra el mensaje "RESET TO DEFAULT PLEASE CONFIRM" (restablecer valores predeterminados confirmar).
- ▶ Pulse el icono OK (B9) para restablecer los valores predeterminados.

Estadísticas

- ▶ De este modo se visualizan las estadísticas del aparato. Para visualizarlas, actúe de la manera siguiente:
 - ▶ Pulse el icono ≡ (B2) para entrar en el menú y, a continuación, los iconos Δ ▽ (B7) y (B8) hasta que aparezca "STATISTICS" (estadística).
 - ▶ Pulse el icono OK (B9).
 - ▶ Pulse los iconos Δ ▽ (B7) y (B8) para comprobar:
 - El número de cafés y capuchinos que se ha hecho.
 - Cuántas veces se ha descalcificado la máquina.
 - El número total de litros de agua dispensados.
- ▶ Pulse el icono ↵ (B6) una vez para salir de la función o dos veces para salir del menú.

Avisador acústico

Puede activar o desactivar el avisador acústico de la máquina cada vez que se pulsa un icono o se introduce/retira un accesorio.



El avisador acústico está activo por defecto.

- ▶ Pulse la tecla táctil ≡ (B2) para acceder al menú y, después, las teclas táctiles Δ ▽ (B7 y B8) hasta que aparezca BUZZER (Avisador acústico).
- ▶ Pulse el icono OK (B9). La pantalla muestra "BUZZER PLEASE CONFIRM" (avisador acústico confirmar). Pulse el icono ↵ (B6) para desactivar o el icono OK (B9) para activar el avisador acústico.
- ▶ Pulse el icono ↵ (B6) para salir del menú.

Ajuste de contraste

Para aumentar o reducir el contraste de la pantalla, proceda de la siguiente manera:

- ▶ Pulse la tecla táctil ≡ (B2) para acceder al menú y, después, las teclas táctiles Δ ▽ (B7 y B8) hasta que aparezca CONTRAST (Contraste).
- ▶ Pulse el icono OK (B9).
- ▶ Pulse las teclas táctiles Δ ▽ (B7 y B8) hasta que se alcance el contraste de pantalla requerido. La barra de progreso indica el nivel de contraste seleccionado:
 - ▶ Pulse la tecla táctil OK (B9) para confirmar.
 - ▶ Pulse la tecla táctil ↵ (B6) una vez para salir de la función o dos veces para salir del menú.

INSTALACIÓN

Controles después del transporte

Después de desembalar el aparato, compruebe si el producto está completo e intacto y que no falta ningún accesorio. No utilice el aparato si está visiblemente dañado. Póngase en contacto con el servicio de atención al cliente.

Instalación del aparato

IMPORTANTE

- ▶ La instalación debe ser realizada por un profesional cualificado con arreglo a la legislación vigente en el país de instalación (véase Instalación incorporada).
- ▶ Los elementos de embalaje (bolsas de plástico, poliestireno, etc.) no deben dejarse al alcance de los niños, ya que pueden constituir un peligro.
- ▶ No instale nunca el aparato en entornos donde la temperatura pueda llegar a 0 °C o menos.
- ▶ Personalice la dureza del agua cuanto antes según las instrucciones que figuran en la sección “Ajuste de dureza del agua”.

Conexión del aparato

¡PELIGRO!

- ▶ Asegúrese de que la tensión de red corresponda a la tensión indicada en la placa de características del aparato.
- ▶ Asegúrese de que la tensión de red corresponda a la tensión indicada en la placa de características del aparato. Conecte solo el aparato a una toma eficazmente conectada a tierra con una corriente nominal mínima de 10 A.
- ▶ Si la toma de corriente no le corresponde al enchufe del aparato, haga que un profesional cualificado la sustituya por uno adecuado.
- ▶ Para cumplir con las directivas de seguridad, debe instalarse un interruptor omnipolar con una distancia mínima de contacto de 3 mm.
- ▶ No utilice varios adaptadores de enchufe o cables de extensión.

 **IMPORTANTE:** Los dispositivos de desconexión de seguridad deben incorporarse a la red eléctrica de acuerdo con las normas de instalación del país en cuestión.

Instalación encastrada

- ▶ Compruebe las dimensiones mínimas necesarias para la instalación adecuada del aparato (Fig. 1, 2 y 3).
- ▶ Los dispositivos de desconexión de seguridad deben incorporarse a la red eléctrica de acuerdo con las normas de instalación del país en cuestión.

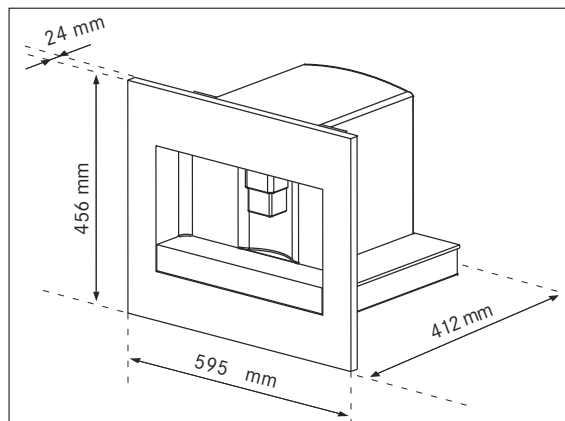

Fig. 1

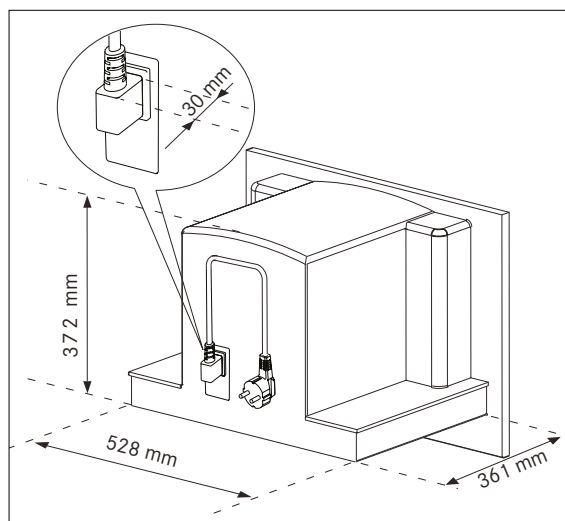

Fig. 2

⚠ IMPORTANTE

Todas las operaciones de instalación o mantenimiento se efectuarán con el aparato desconectado de la red eléctrica.

Los muebles de cocina que estén en contacto directo con el aparato deben ser resistentes al calor (65°C min.).

Para garantizar una ventilación correcta, deje un hueco en la parte inferior del mueble (ver medidas en (Figura 3)).

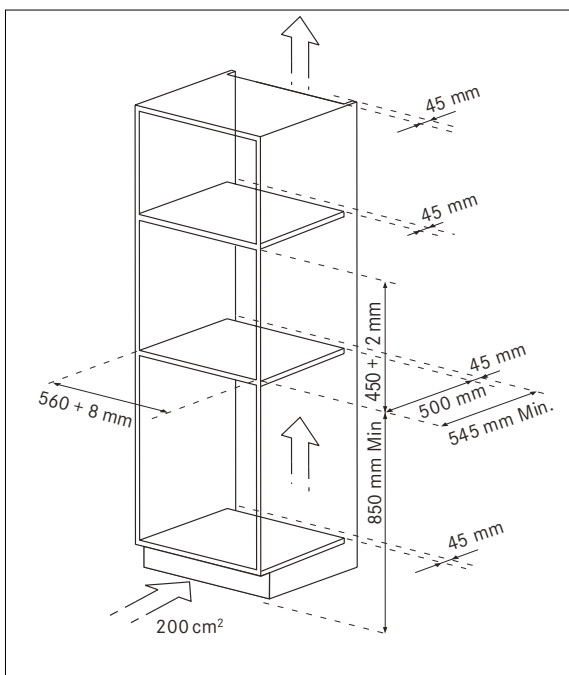

Fig. 3

- Coloque los rieles en los lados del armario como se muestra en la Figura 4. Fíjelos con los tornillos suministrados y luego extráigalos completamente. Si la cafetera se instala sobre un cajón calentador, utilice la superficie superior del mismo como referencia para colocar los rieles. En este caso, no habrá ninguna superficie sobre la que apoyar los rieles.

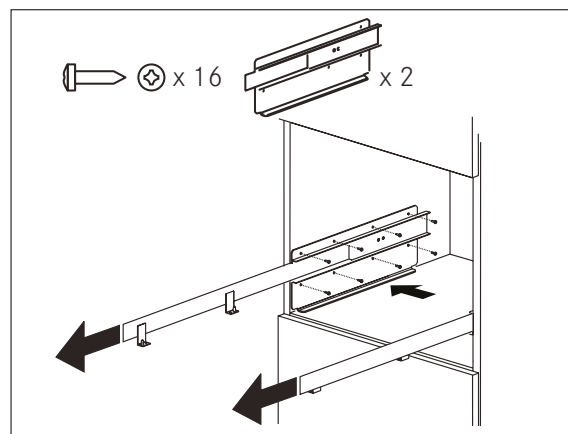

Fig. 4

- Coloque el aparato en el raíl, asegurándose de que los pasadores estén introducidos correctamente en la carcasa y, después, fíjelo con los tornillos suministrados (Fig. 5). Si es necesario ajustar la altura del aparato, utilice las arandelas distanciadoras suministradas.

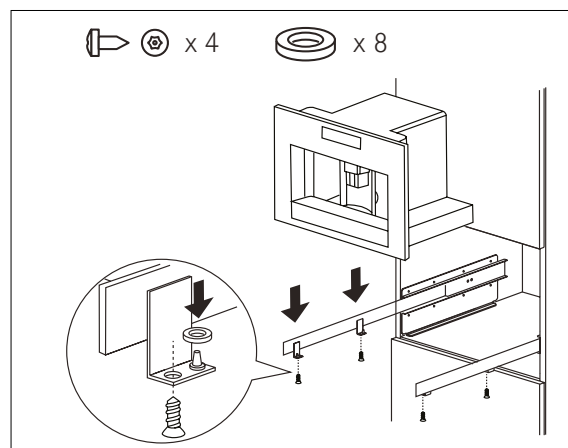

Fig. 5

- Fije el cable de alimentación con el clip (Fig. 6). El cable de alimentación debe ser lo suficientemente largo como para que el aparato se pueda extraer del armario y llenar el recipiente de granos de café.

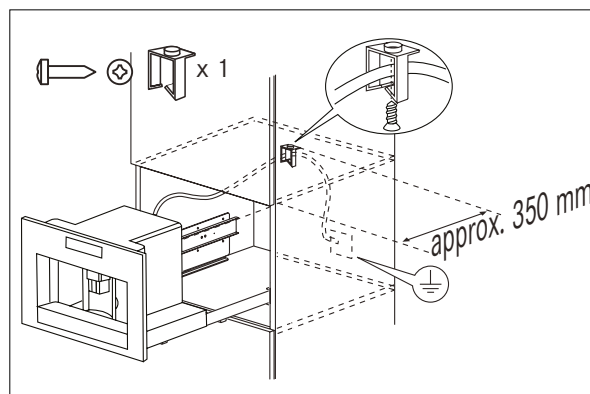

Fig. 6

! IMPORTANTE

- ▶ El aparato debe conectarse a tierra con arreglo a la ley.
- ▶ Las conexiones eléctricas deben ser realizadas por un electricista cualificado siguiendo las instrucciones.
- ▶ Si es necesario, corrija la alineación del aparato colocando los separadores suministrados debajo o a los lados del soporte (Fig. 7).

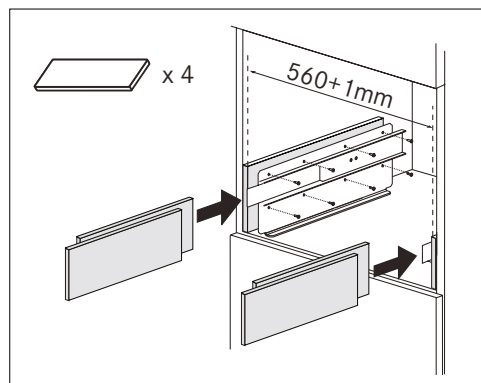

Fig. 7

- ▶ El grosor del panel de fijación del carril debe ser adecuado a los tornillos de fijación que se han suministrado.
- ▶ El material del panel debe soportar el peso de la máquina (25 kg aproximadamente).

FUNCIONAMIENTO

Primera conexión

! IMPORTANTE

- ▶ Se ha utilizado café para probar el aparato en fábrica, por lo que es completamente normal que haya restos de café en el molinillo.
- ▶ Personalice la dureza del agua cuanto antes según las instrucciones que figuran en la sección "Ajuste de dureza del agua".
- ▶ Conecte el aparato a la alimentación de red. Configure el idioma deseado.
- ▶ Utilice los iconos Δ ∇ (B7 y B8) para seleccionar el idioma deseado (Fig.9). Cuando aparezca el mensaje "PRESS OK TO CHOOSE ENGLISH" (pulse ok para seleccionar el ingles), pulse el icono OK (B9) (Fig. 10) durante 3 segundos hasta que aparezca el mensaje "ENGLISH INSTALLED" (ingles instalado). Si configura un idioma incorrecto, siga las instrucciones en la sección "Configurar idioma". Si su idioma no está disponible, seleccione uno de los idiomas mostrados. Las instrucciones hacen referencia a la versión en inglés. Después, siga las instrucciones visualizadas.

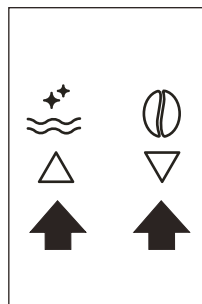

Fig. 9

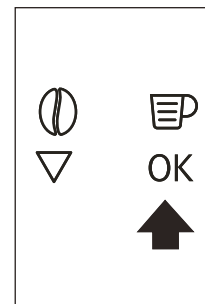

Fig. 10

- ▶ Después de 5 segundos, la pantalla del aparato muestra el mensaje "FILL TANK" (llenar depósito). Extraiga el depósito de agua (Fig. 11), enjuague y llene con agua fresca sin exceder la línea MÁX. Vuelva a colocarlo y empuje hasta el tope. Se puede instalar un filtro descalcificador de agua en el depósito (Fig. 37).

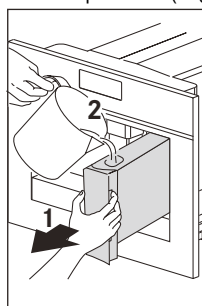

Fig. 11

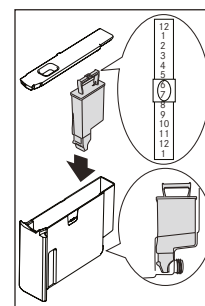

Fig. 37

- ▶ Coloque una taza bajo el surtidor de agua caliente (Fig. 12). Si el surtidor de agua caliente no está colocado, el aparato muestra INSERT WATER SPOUT (Introducir surtidor de agua).
 - Colóquelo como se indica en la Figura 13. El aparato muestra: HOT WATER PRESS OK (Agua caliente, pulsar OK).
- ▶ Pulse la tecla táctil ∞ (B9) (Fig. 10) al cabo de varios segundos, sale un poco de agua del surtidor.

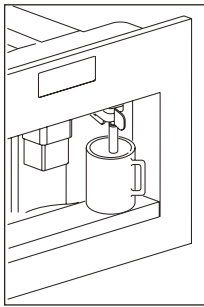

Fig. 12

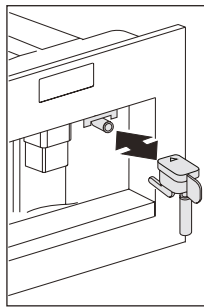

Fig. 13

- ▶ La máquina muestra ahora TURNING OFF PLEASE WAIT (Desconectando, por favor espere) y se apaga.
- ▶ Extraiga el aparato tirando de las manijas (Fig. 14). Abra la tapa, llene el recipiente con granos de café y, después, cierre la tapa e introduzca el aparato.

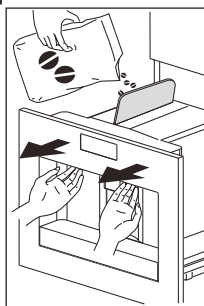

Fig. 14

La cafetera está ahora lista para el uso normal.

IMPORTANTE

- ▶ No nunca introduzca nunca café premolido, café liofilizado, granos caramelizados o cualquier otra cosa que pueda dañar el aparato.
- ▶ Al utilizar por primera vez el aparato, es necesario hacer 4-5 tazas de café y 4-5 cappuccinos antes de que el aparato proporcione resultados satisfactorios.
- ▶ Cada vez que enciende la cafetera con el interruptor principal (A23), esta realiza un ciclo de AUTODIAGNÓSTICO y, después, se apaga. Para volver a encenderla, pulse el botón de encendido/espera (A7) (ver página 117).

Montaje del filtro

Algunos modelos llevan un filtro descalcificador de agua para mejorar la calidad del agua y prolongar la vida útil del aparato.

Para montarlo, actúe de la manera siguiente:

- ▶ Saque el filtro (A9) del embalaje (véase la página 117)
- ▶ Deslice el puntero del indicador de fecha (ver Fig. 37) hasta que se muestren los meses de uso.

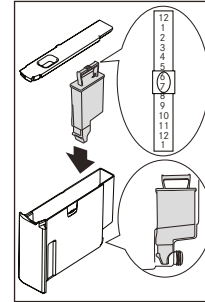
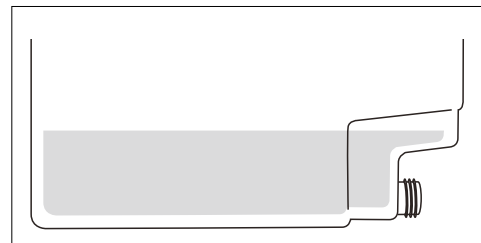

Fig. 37



IMPORTANTE

- El filtro durará dos meses aproximadamente si el aparato se utiliza normalmente.
- Si la cafetera se deja sin utilizar con el filtro puesto, durará tres semanas como máximo.
- Llene el depósito con un poco de agua hasta el nivel que se indica en la figura:



- ▶ Introduzca el filtro en el depósito de agua y presiónelo hasta el fondo del depósito (ver Fig. 37); Introduzca el surtidor de agua caliente si todavía no está colocado.
- ▶ Llene el depósito de agua y colóquelo en la cafetera, luego introduzca el surtidor de agua caliente (C7) (ver página 117).
- ▶ Coloque un recipiente debajo del surtidor (capacidad mínima: 100 ml).
- ▶ Pulse el icono \equiv (B2) para entrar en el menú.
- ▶ Pulse los iconos Δ ∇ (B7) y (B8) hasta que aparezca el mensaje "INSTALL FILTER" (instalar filtro).
- ▶ Pulse el icono ∞ (B9).
- ▶ Aparecerá el mensaje "INSTALL FILTER PLEASE CONFIRM" (instalar filtro confirmar).
- ▶ Pulse el icono ∞ (B9) para confirmar la selección (o \rightarrow (B6) para cancelar). La pantalla muestra

el mensaje "HOT WATER PRESS OK" (presión de agua caliente ok).

- ▶ Pulse el icono  (B9) otra vez. El aparato comienza a dispensar agua caliente y aparece el mensaje "PLEASE WAIT..." (por favor espere...).
- ▶ Cuando se detiene la dispensación, el aparato vuelve a mostrar automáticamente los modos básicos.

 **IMPORTANTE**

- El aparato puede pedir que se repita la operación varias veces hasta que el aire quede completamente eliminado del circuito hidráulico.

Sustitución del filtro ("Filter reset")

Cuando aparece el mensaje "REPLACE FILTER" (sustituir filtro) o al cabo de 2 meses (ver indicador de fecha), se ha de cambiar el filtro:

- ▶ Quite el filtro gastado.
- ▶ Saque el filtro nuevo del embalaje.
- ▶ Deslice el puntero del indicador de fecha (ver Fig. 37) hasta que se visualicen los meses de uso (el filtro dura unos 2 meses).
- ▶ Introduzca el filtro en el depósito de agua y presiónelo hasta el fondo del depósito (ver Fig. 37).
- ▶ Llene el depósito de agua y colóquelo en la cafetera, luego introduzca el surtidor de agua caliente (C7) (ver página 117).

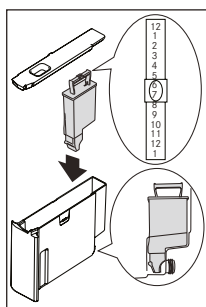















Fig. 37

- ▶ Coloque un recipiente debajo del surtidor (capacidad mínima: 100 ml).
- ▶ Pulse el icono  (B2) para entrar en el menú.
- ▶ Pulse los iconos   (B7) y (B8) hasta que aparezca el mensaje "FILTER RESET" (reposición del filtro).
- ▶ Pulse el icono  (B9).
- ▶ Aparecerá el mensaje "FILTER RESET CONFIRM" (reposición del filtro confirmar).
- ▶ Pulse el icono  (B9) para confirmar la selección (o  (B6) para cancelar). La pantalla muestra el mensaje "HOT WATER PRESS OK" (presión de agua caliente ok).

- ▶ Pulse el icono  (B9) otra vez.
- ▶ El aparato comienza a dispensar agua caliente y aparece el mensaje "PLEASE WAIT..." (espere...).
- ▶ Cuando se detiene la dispensación, el aparato vuelve a mostrar automáticamente los modos básicos.

Quite el filtro

Para utilizar el aparato sin filtro, debe quitarlo e indicarle al aparato que lo ha quitado de la manera siguiente:

- ▶ Pulse el icono  (B2) para entrar en el menú.
- ▶ Pulse los iconos   (B7) y (B8) hasta que aparezca el mensaje "INSTALL FILTER*" (instalar filtro*).
- ▶ Pulse el icono  (B9).
- ▶ Aparecerá el mensaje "INSTALL FILTER* CONFIRM" (instalar filtro* confirmar).
- ▶ Pulse el icono  (B6).
- ▶ Cuando el asterisco haya desaparecido de la parte superior derecha de la pantalla, pulse  (B6) para salir del menú.

 **IMPORTANTE:** Utilice solo los filtros recomendados por el fabricante. El uso de filtros inadecuados podría dañar el aparato.

Encendido y calentamiento

Cada vez que se enciende el aparato, este realiza un ciclo automático de precalentamiento y enjuague que no puede interrumpirse.

 **RIESGO DE SUFRIR QUEMADURAS.**

Durante el enjuague, sale un poco de agua caliente de los surtidores de café.

- ▶ Para encender el aparato, pulse la tecla de On-Off/standby (On-Off/espera) (A7) (véase la página 117). Aparece el mensaje "HEATING UP... PLEASE WAIT" (calentamiento... por favor espere).
- ▶ Cuando el aparato termine de calentarse, el mensaje pasará a ser "RINSING" (enjuagar).
- ▶ El aparato tiene temperatura adecuada cuando aparece el mensaje MEDIUM CUP NORMAL TASTE" (taza mediana sabor normal).
- ▶ Si no se pulsa ningún icono antes de que transcurran 2 minutos, se visualizará la hora (si se ha seleccionado, consulte la apartado "Ajuste de la hora").
- ▶ Si no se ha ajustado la hora, el aparato mostrará las últimas funciones seleccionadas.

- ▶ Cuando se presiona cualquier icono, se visualizará otra vez "MEDIUM CUP NORMAL TASTE" (taza mediana sabor normal). El aparato está listo para volver a hacer café.

Preparación de café con granos de café

- ▶ El aparato está programado para hacer café con sabor normal. También puede seleccionar café con sabor extra suave, suave, normal, fuerte o extra fuerte. Además, existe la opción de café premolido. Para seleccionar el sabor deseado, pulse varias veces la tecla táctil ☉ (B4) (Fig. 15). Aparece el sabor de café deseado.

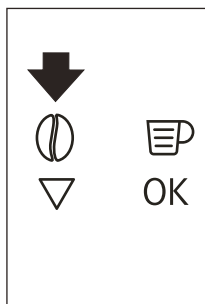

Fig. 15

- ▶ Coloque 1 taza bajo los surtidores para hacer 1 café (Fig. 16) o 2 tazas para 2 cafés (Fig. 16). Baje los surtidores lo más cerca posible de la taza para obtener un café más cremoso (Fig. 17).

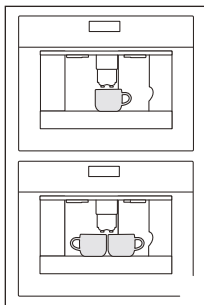

Fig. 16

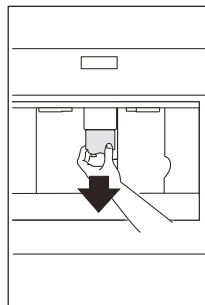

Fig. 17

- ▶ Pulse el icono (B5) (Fig. 18) para seleccionar el tipo de café: espresso, taza pequeña, taza mediana, taza grande o jarra. Pulse el icono ☉ (B10) (Fig. 19) si desea hacer un café y la tecla táctil ☉ (B11) (Fig. 20) si desea hacer dos. El aparato muele ahora los granos y comienza a dispensar el café en la taza. Una vez dispensada la cantidad programada de café, la máquina interrumpe automáticamente la dispensación y expulsa los posos al recipiente de posos.

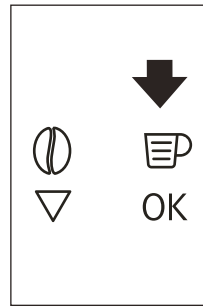

Fig. 18

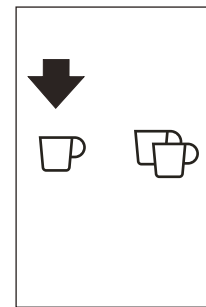

Fig. 19

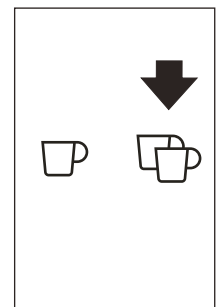

Fig. 20

- ▶ Al cabo de varios segundos, el aparato está de nuevo listo para su uso.
- ▶ Para encender el aparato, pulse la tecla de On-Off/standby (On-Off/espera) (A7) (véase la página 117). Antes de apagarse, el aparato realiza un ciclo de enjuague automático. Tenga cuidado para evitar escaldaduras.

Nota: Si el café se dispensa gota a gota o no se dispensa en absoluto, consulte el apartado "Ajuste del molinillo de café".

Nota: Si el café se dispensa demasiado rápido y la crema no es satisfactoria, consulte la apartado "Ajuste del molino de café".

Consejos para hacer café más caliente

- Cuando encienda el aparato, si desea preparar una taza pequeña de café (menos de 60 ml), precaliente la taza enjuagándola con agua caliente.
- Si, por el contrario, han pasado más de 2 o 3 minutos desde que se hizo el último café, antes de pedir otro café, debe precalentar la unidad de infusión pulsando el icono ☉ (B3). Dispense el agua en la bandeja de goteo que se encuentra debajo o sino use dicha agua para llenar (y luego vaciar) la taza que se usará para precalentar el café.
- A menos que se precalienten, no utilice tazas excesivamente gruesas ya que absorberán demasiado calor.
- Precaliente las tazas enjuagándolas con agua caliente.
- La dispensación del café puede interrumpirse en cualquier momento volviendo a pulsar el icono previamente seleccionado que queda encendido durante la operación.
- Al terminar la dispensación, para verter más café en la taza, siga pulsando el icono previamente seleccionado antes de que pasen 3 segundos de la dispensación.

- FILL TANK! (¡Llenar depósito!), debe llenar el depósito; de lo contrario, el aparato no puede hacer café. Es normal que quede un poco de agua en el depósito cuando aparece el mensaje.

Vaciar el recipiente de posos

El aparato cuenta el número de cafés que hace. Cada 14 cafés individuales (o 7 dobles), el aparato muestra EMPTY WASTE COFFEE CONTAINER (Vaciar recipiente de posos). Aunque no esté lleno, aparecerá el mensaje que indica que el contenedor de residuos de café está vacío 72 horas después de que se haya dispensado el primer café. Si se quieren calcular correctamente las 72 horas, la máquina no debe apagarse nunca si el interruptor principal está en la posición 0.

- ▶ Para limpiarlo, abra la puerta de servicio en la parte frontal tirando del surtidor de café (Fig. 23), retire la bandeja de goteo (Fig. 24), vacíe el recipiente y límpielo (Fig. 39).
- ▷ Al limpiar el aparato, extraiga siempre la bandeja de goteo por completo.

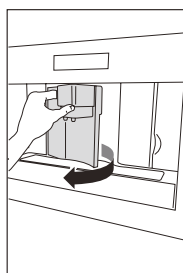

Fig. 23

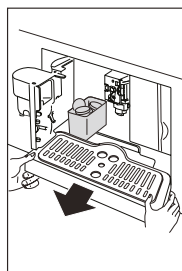

Fig. 24

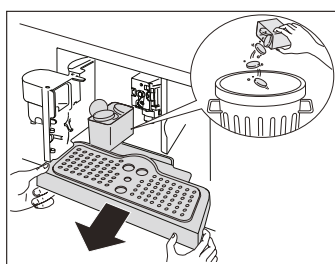

Fig. 39

PRECAUCIÓN: Cada vez que extraiga la bandeja de goteo, también debe vaciar el recipiente de posos aunque no esté completamente lleno. Si no se realiza este proceso, el recipiente de posos puede desbordarse cuando se haga café y bloquear la máquina.

Note: No retire nunca el depósito de agua cuando el aparato esté dispensando café.

- ▶ Si se extrae, no se podrá hacer el café y el aparato mostrará el mensaje "GROUND TOO FINE ADJUST MILL AND PRESS OK" (molienda demasiado fina ajustar el molinillo y pulsar ok) y luego "FILL TANK" (llenar depósito)."
- ▶ Compruebe el nivel de agua del depósito y vuelva a colocarlo en el aparato.
- ▶ Para volver a utilizar el aparato, introduzca el surtidor de agua caliente (Fig. 13), si no está ya en su sitio y pulse el icono OK (B9). La pantalla muestra el mensaje "HOT WATER PRESS OK" (presión de agua caliente ok). Pulse el icono OK (B9) a los pocos segundos y deje que el surtidor dispense agua durante 30 segundos. Cuando se detenga la dispensación, se volverán a mostrar en la pantalla los modos básicos.

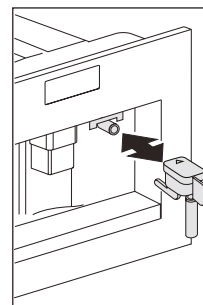

Fig. 13

PRECAUCIÓN: La cafetera puede pedir que se repita la operación varias veces hasta que el aire quede completamente eliminado del circuito hidráulico.

PRECAUCIÓN: Si esta operación no se realiza correctamente o si se apaga la máquina, pueden aparecer en la pantalla los modos básicos, aunque el problema siga existiendo.

Modificar la cantidad de café

El aparato viene programado de fábrica para dispensar automáticamente las siguientes cantidades de café:

- espresso
- taza pequeña
- taza mediana
- taza grande
- jarra.

Para modificar estas cantidades, proceda de la siguiente manera:

- ▶ Pulse el icono ≡ (B2) para entrar en el menú (Fig. 22). Pulse los iconos Δ ▽ (B7) y (B8) (Fig. 9) hasta que se visualice el mensaje "PROGRAM COFFEE" (programar café).

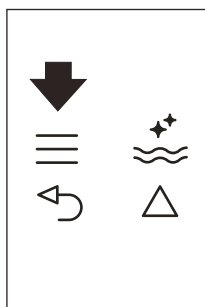

Fig. 22

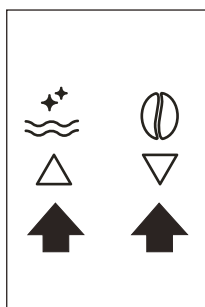

Fig. 9

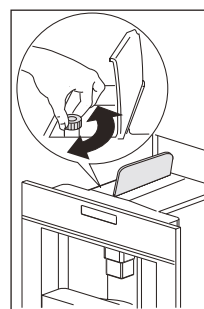

Fig. 21

- ▶ Pulse el icono OK (B9).
- ▶ Seleccione el tipo de café que desea pulsando los iconos Δ ∇ (B7) y (B8).
- ▶ Pulse el icono OK (B9) para confirmar el tipo de café que desea preparar.
- ▶ Utilice los iconos Δ ∇ (B7) y (B8) para cambiar la cantidad de café. La barra de progreso muestra la cantidad de café que ha seleccionado.
- ▶ Vuelva a pulsar el icono OK (B9) para confirmar (o el icono \curvearrowright (B6) para cancelar la operación).
- ▶ Pulse el icono \curvearrowright (B6) (Fig. 25) dos veces para salir del menú.

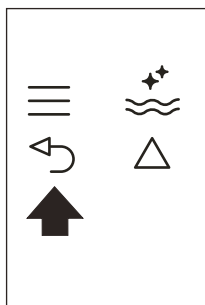

Fig. 25

Ahora el aparato se reprogramará con los nuevos ajustes y quedará listo.

Ajuste del molinillo de café

El molino de café está preajustado en la fábrica y no debería necesitar ningún ajuste. Sin embargo, si después de hacer los primeros cafés ve que el aparato dispensa de forma demasiado rápida o demasiado lenta (a gotas), esto puede corregirse ajustando el mando de ajuste de la molienda (Fig. 21).



PRECAUCIÓN: Gire el pomo de ajuste de la molienda solo cuando el molinillo de café esté en marcha.

- ▶ Para una dispensación más rápida (no gota a gota), gire hacia la derecha que oiga un clic (café premolido más grueso) (Fig. 40).

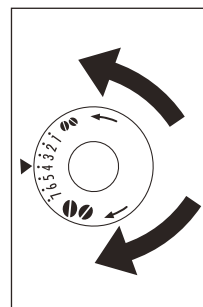

Fig. 40

Preparación de café espresso con café premolido (y no en grano)

- ▶ Pulse el icono ☉ (B4) (Fig. 15) y seleccione la función de café premolido.



Fig. 15

- ▶ Extraiga la máquina tirando hacia fuera de las manijas (Fig. 14).

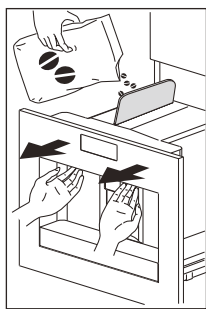

Fig. 14

- ▶ Levante la tapa central, coloque una dosis de café premolido en el embudo (Fig. 26), empuje hacia detrás el aparato y proceda tal y como se describe en la sección „Hacer café con granos de café“.

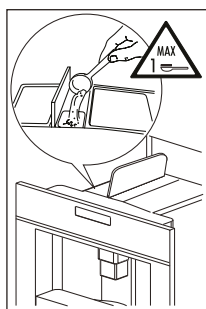

Fig. 26



- ▶ Puede hacer un café cada vez pulsando la tecla táctil  (B10) (Fig. 19).



Fig. 19

- ▶ Después de utilizar la máquina con café premolido, para volver a hacer café con granos, desactive la función de café premolido pulsando la tecla táctil  (B4) (Fig. 15).

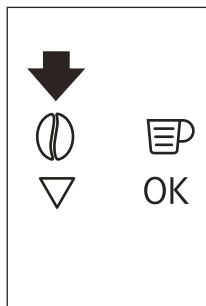

Fig. 15

! IMPORTANTE:

- No introduzca nunca café premolido con la máquina apagada, ya que podría esparcirse por el interior del aparato.
- No añada nunca más de 1 dosis; de lo contrario, el aparato no hará el café.
- Utilice solo la dosis suministrada.
- Introduzca solo café premolido para cafeteras espresso en el embudo.
- Si se utiliza más de una dosis de café premolido y el embudo se atasca, empuje el café hacia abajo con un cuchillo (Fig. 21). Después, retire y limpie la unidad de infusión y la máquina tal y como se describe en la sección “Limpiar la unidad de infusión”.

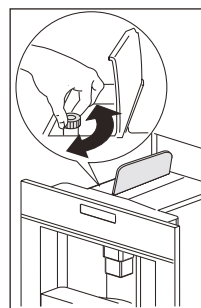

Fig. 21

Preparación de agua caliente

- ▶ Asegúrese siempre de que el aparato esté listo.
- ▶ Asegúrese de que el surtidor de agua está en su lugar y fijado a la boquilla (Fig. 13).

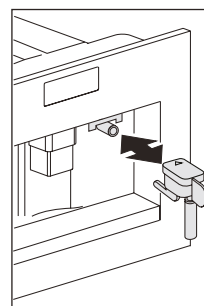



Fig. 13

- ▶ Coloque un recipiente debajo del surtidor.
- ▶ Pulse el icono  (B13) (Fig. 27).
 - La pantalla muestra el mensaje "HOT WATER PRESS OK" (presión de agua caliente ok).

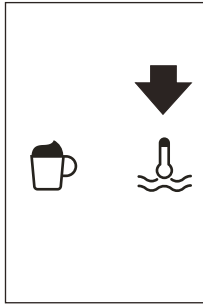

Fig. 27

- ▶ Vuelva a pulsar el icono OK (B9) y el agua caliente saldrá por el surtidor de agua y caerá en el recipiente que hay debajo.
- ▶ No debe dispensar agua caliente durante más de 2 minutos en cada ocasión.
- ▶ Para interrumpir, pulse el icono ⏸ (B13) o el icono ↶ (B6).
 - El aparato deja de dispensar cuando se alcanza la cantidad establecida.

Modificar la cantidad de agua caliente

La máquina está programada por defecto para dispensar automáticamente 150 ml de agua caliente. Para modificar estas cantidades, proceda de la siguiente manera:

- ▶ Coloque un recipiente bajo el surtidor de agua (Fig. 12).

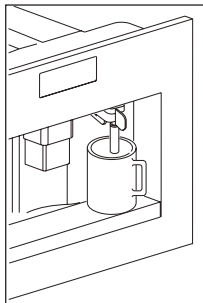

Fig. 12

- ▶ Pulse el icono ≡ (B2) para entrar en el menú (Fig. 22) o pulse los iconos Δ ∇ (B7) y (B8) (Fig. 9) hasta que aparezca el mensaje "PROGRAM HOT WATER " (PROGRAMA AGUA CALIENTE).

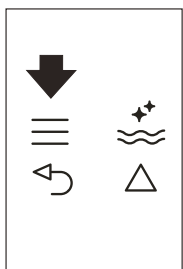

Fig. 22

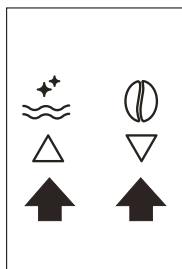

Fig. 9

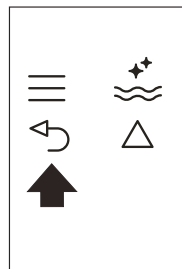

Fig. 25

- ▶ Pulse el icono OK (B9) para confirmar.

- ▶ Seleccione la cantidad de agua pulsando los iconos Δ ∇ (B7) y (B8).
 - La barra de progreso muestra la cantidad de agua que ha seleccionado.
- ▶ Pulse el icono OK (B9) para confirmar (o el icono ↶ (B6) para cancelar la operación).
- ▶ Pulse el icono ↶ (B6) (Fig. 25) una vez para salir de la función o dos veces para salir del menú.
 - Ahora el aparato se reprogramará con los nuevos ajustes y quedará listo.

Preparar cappuccino

⚠ IMPORTANTE:

Seleccione la cantidad de café que desea para hacer el capuchino en la función "Program cappuccino" (Programar capuchino) del menú.

- ▶ Seleccione el sabor del café que desee utilizar para hacer el cappuccino pulsando la tecla táctil ☉ (B4).
- ▶ Retire la tapa del recipiente de leche.
- ▶ Llene el recipiente con aprox. 100 g de leche por cada cappuccino que desee preparar (Fig. 30). No exceda nunca el nivel MÁX. (equivalente a aprox. 750 ml) marcado en el recipiente. Es ideal utilizar leche desnatada o semidesnatada a temperatura de frigorífico (aprox. 5°C).

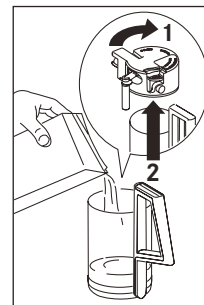

Fig. 30

- ▶ Asegúrese de que el tubo de entrada se introduzca correctamente en la arandela de goma (Fig. 31). Después, vuelva a colocar la tapa del recipiente de leche.

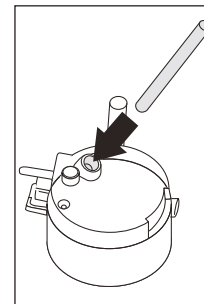

Fig. 31

- ▶ Coloque el regulador de espuma de leche (C1) entre las palabras CAPPUCCINO y CAFFELATTE impresas en la tapa del recipiente de la leche. La cantidad de espuma puede ajustarse moviendo el regulador hacia la palabra CAFFELATTE para que la espuma sea más densa. Moviéndolo hacia la palabra CAPPUCCINO la espuma será menos densa (Fig. 41).

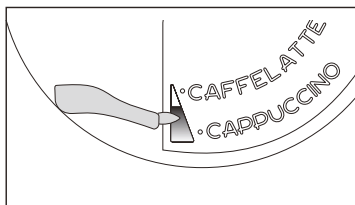

Fig. 41

- ▶ Retire el surtidor de agua caliente (Fig. 13) y fije el recipiente de leche en la boquilla (Fig. 32).
- ▶ Coloque el surtidor de leche (N4) (ver Fig. 33) y, después, coloque una taza suficientemente grande bajo los surtidores de café y leche.
- ▶ Pulse la tecla táctil ☐ (B12). Aparece CAPPUCCINO y, al cabo de varios segundos, la espuma de leche procedente del surtidor de leche cae en la taza colocada debajo (la dispensación se detiene automáticamente).
- ▶ Después, el aparato dispensa café.
 - El cappuccino ya está listo. Endulce al gusto y, si lo desea, espolvoree un poco de cacao sobre la espuma.

Notes:

- Al hacer cappuccino, es posible interrumpir el chorro del café o la espuma de leche pulsando la tecla táctil ☐ (B12).
- Si se termina la leche en el recipiente mientras se dispensa espuma de leche, retire el recipiente y añada leche. Después, vuelva a colocarlo y pulse la tecla táctil ☐ (B12) to para solicitar de nuevo el cappuccino.
- Las operaciones de limpieza siguientes deben realizarse cada vez que se dispensa una bebida a base de leche.
- Para garantizar la limpieza y la higiene completas del espumador, limpie siempre los circuitos en la tapa del recipiente de leche después de hacer cappuccino.
 - PRESS CLEAN! (¡Pulse Limpiar!) parpadea en la pantalla.
- ▶ Coloque un recipiente bajo el surtidor de leche. (Fig. 33).

- ▶ Mantenga pulsado el botón CLEAN (Limpiar) situado en la tapa (C3) (véase la página 117) durante al menos 5 segundos para iniciar la función de limpieza (Fig. 33).
 - El aparato muestra el mensaje CLEANING (Limpiando) sobre una barra de progreso.

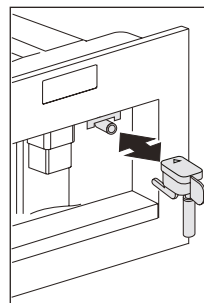

Fig. 13

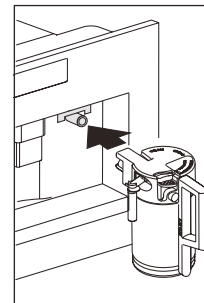

Fig. 32

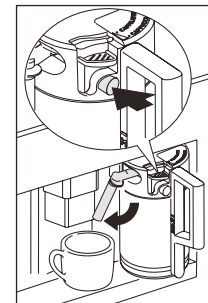

Fig. 33

- ▶ No debe soltar el botón CLEAN (Limpiar) hasta que la barra esté completa, indicando que ha finalizado la limpieza.
 - Cuando se suelta el botón CLEAN (Limpiar), la función se detiene.
 - Después de la limpieza, retire el recipiente de leche y colóquelo en el frigorífico. No debe dejar la leche fuera del frigorífico más de 15 minutos. Retire el recipiente de la leche y limpie siempre la boquilla de vapor con un paño limpio.
 - Para modificar la cantidad de café o espuma de leche que el aparato dispensa automáticamente en la taza, proceda tal y como se describe en la sección "Modificar la cantidad de café y leche para cappuccino".

Modificar la cantidad de café y leche para cappuccino

El aparato está programado por defecto para dispensar automáticamente un cappuccino estándar. Para modificar estas cantidades, proceda de la siguiente manera:

Modificar la cantidad de leche

- ▶ Llene el recipiente con leche hasta el nivel máximo.
- ▶ Pulse el icono ≡ (B2) para entrar en el menú (Fig. 22), luego pulse los iconos △ ▽ (B7) y (B8) (Fig. 9) hasta que aparezca el mensaje "PROGRAM CAPPUCCINO" (programar capuccino).

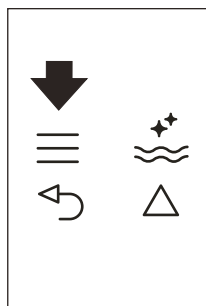

Fig. 22

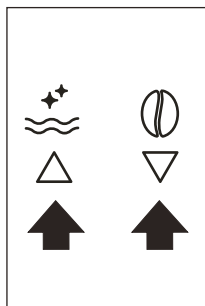

Fig. 9

- ▶ Pulse el icono OK (B9) para confirmar.
 - La pantalla muestra PROGRAM MILK (programar leche).
- ▶ Pulse el icono OK (B9) otra vez.
- ▶ Seleccione la cantidad de leche pulsando los iconos Δ ∇ (B7) y (B8).
 - La barra de progreso muestra la cantidad de agua que ha seleccionado.
- ▶ Pulse el icono OK (B9) para confirmar (o el icono ↵ (B6) para cancelar la operación).
- ▶ Pulse el icono ↵ (B6) (Fig. 25) dos veces para salir del menú.

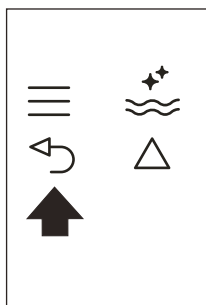

Fig. 25

Modificar la cantidad de café

- ▶ Pulse el icono SET (B2) para entrar en el menú (Fig. 15) o los iconos (B7) y (B8) (Fig. 2) hasta que aparezca el mensaje "PROGRAM CAPPUCCINO" (programar capuccino).
- ▶ Pulse el icono OK (B9) para confirmar y luego los iconos (B7) y (B8) (Fig. 2) hasta que aparezca "COFFEE FOR CAPPUCC." (café para capuccino).
- ▶ Pulse el icono OK (B9) otra vez.
- ▶ Seleccione la cantidad de café que desea pulsando los iconos Δ ∇ (B7) y (B8). La barra de progreso muestra la cantidad de café que ha seleccionado.
- ▶ Pulse el icono OK (B9) para confirmar (o el icono ↵ (B6) para cancelar la operación).
- ▶ Pulse el icono ↵ (B6) (Fig. 25) dos veces para salir del menú.

Apagado del aparato

Cada vez que se apaga el aparato, este realiza un ciclo de enjuague automático que no puede interrumpirse.



RIESGO DE SUFRIR QUEMADURAS.

Durante el enjuague, sale un poco de agua caliente de los surtidores de café.

Evite el contacto con salpicaduras de agua. Para apagar el aparato, pulse la tecla On-Off/standby (On-Off/espera) (A7). El aparato realizará el ciclo de enjuague y luego se apaga.

- ▶ Si no se utiliza el aparato durante un cierto tiempo, coloque el interruptor principal (A23) situado en la parte posterior del aparato en la posición 0.

LIMPIEZA Y CUIDADO



Antes de realizar cualquier operación de limpieza, debe apagarse la máquina pulsando el interruptor principal (A23) (véase la página 117) y desenchufarse de la alimentación de red. No sumerja nunca la cafetera en agua.

Limpiar la cafetera

- ▷ No utilice disolventes ni detergentes abrasivos para limpiar la cafetera. Basta con un paño suave humedecido.
- ▷ No lave nunca ninguno de los componentes de la cafetera en el lavavajillas.

Las siguientes piezas de la máquina deben limpiarse regularmente:

- Recipiente de posos (A4)
- Bandeja de goteo (A14)
- Depósito de agua (A12)
- Surtidores de café (A13)
- Embudo de café premolido (A21)
- Interior de la máquina, accesible una vez abierta la puerta de servicio (A2)
- Unidad de infusión (A5)

Limpiar el recipiente de posos

Cuando aparezca EMPTY WASTE COFFEE CONTAINER (Vaciar recipiente de posos), debe vaciarse y limpiarse el recipiente de posos.

Para limpiarlo:

- ▶ Abra la puerta de servicio situada en la parte frontal del aparato (Fig. 23), extraiga la bandeja de goteo (Fig. 24) y limpie.

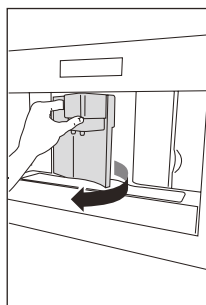

Fig. 23

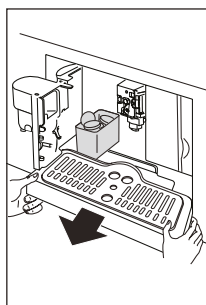

Fig. 24

- ▶ Limpie a fondo el recipiente de posos.

⚠ ¡IMPORTANTE! Al extraer la bandeja de goteo, debe vaciarse siempre el recipiente de posos.

Limpiar la bandeja de goteo (A14)

⚠ ¡IMPORTANTE! Si no se vacía la bandeja de goteo, el agua puede rebosar. Esto podría dañar la máquina. La bandeja de goteo cuenta con un indicador de nivel (rojo) que muestra el nivel de agua que contiene (Fig. 35). Antes de que el indicador sobresalga de la bandeja para tazas, debe vaciarse y limpiarse la bandeja de goteo.

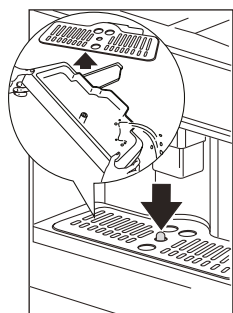

Fig. 35

Para retirar la bandeja de goteo (A14):

- ▶ Abra la puerta de servicio (Fig. 23).
- ▶ Retire la bandeja de goteo y el recipiente de posos (Fig. 24).

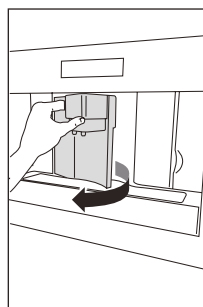

Fig. 23

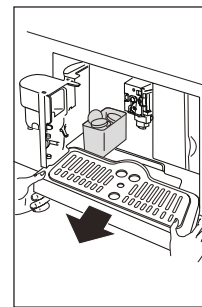

Fig. 24

- ▶ Limpie la bandeja de goteo y el recipiente de posos (A4).
- ▶ Vuelva a colocar la bandeja de goteo y el recipiente de posos (A4).
- ▶ Cierre la puerta de servicio.

Limpiar el depósito de agua

- ▶ Limpie el depósito de agua (A12) regularmente (aprox. una vez al mes) con un paño húmedo y un poco de líquido lavavajillas neutro.
- ▶ Retire todos los restos de líquido lavavajillas.
- ▶ Llene con agua potable fresca.
- ▶ Vacíe el depósito de agua si el aparato no se utiliza durante un cierto tiempo (vacaciones, etc.).
- ▶ Sustituya el agua si el aparato no se utiliza durante más de dos días.

Limpiar los surtidores

- ▶ Limpie los surtidores periódicamente con una esponja (Fig. 36).
- ▶ Compruebe regularmente que los orificios del surtidor de café no estén bloqueados. Si es necesario, retire los depósitos de café con un palillo (Fig. 34).

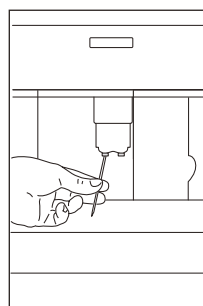

Fig. 34

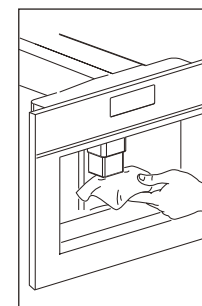

Fig. 36

Limpiar el embudo de café premolido

- Compruebe regularmente (aprox. una vez al mes) que el embudo de café premolido no esté bloqueado (Fig. 28).

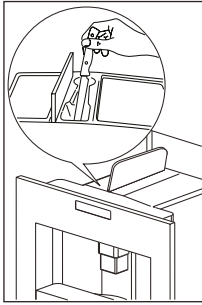

Fig. 28



¡PELIGRO! Antes de realizar cualquier operación de limpieza, debe apagarse la máquina pulsando el interruptor principal (A23) y desenchufarse de la alimentación de red. No sumerja nunca la cafetera en agua.

Limpiar el interior de la cafetera

- Compruebe regularmente (aprox. una vez a la semana) que el interior del aparato no esté sucio. Si es necesario, retire los depósitos de café con una esponja.
- Elimine los restos con un aspirador (Fig. 38).

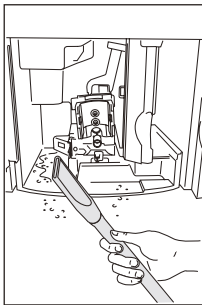

Fig. 38

Limpiar la unidad de infusión

La unidad de infusión debe limpiarse al menos una vez al mes.



¡IMPORTANTE! No debe quitarse la unidad de infusión (A5) con el aparato encendido. No utilice la fuerza para quitar la unidad de infusión. Proceda de la siguiente manera:

- Asegúrese de que la máquina esté apagada correctamente (véase "Apagar el aparato").
- Abra la puerta de servicio (Fig. 23).
- Retire la bandeja de goteo y el recipiente de posos (Fig. 24).

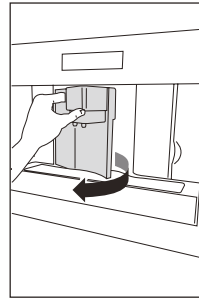

Fig. 23

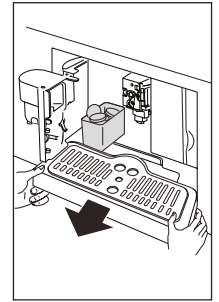

Fig. 24

- Pulse los dos botones de liberación de color hacia dentro, a la vez que tira de la unidad de infusión hacia fuera (Fig. 39).

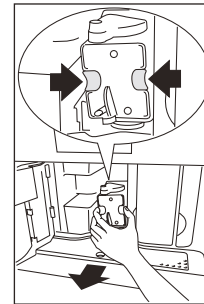

Fig. 39



¡IMPORTANTE! No utilice líquido lavavajillas para limpiar la unidad de infusión. Esto eliminaría el lubricante aplicado en el interior del pistón.

- Sumerja la unidad de infusión en agua durante aprox. 5 minutos y, después, enjuague.
- Después de la limpieza, vuelva a colocar la unidad de infusión (A5) deslizándola sobre el soporte interno y el pasador en la parte inferior y, después, pulse el símbolo PUSH (Empujar) por completo hasta que haga clic en su lugar (Fig. 42).

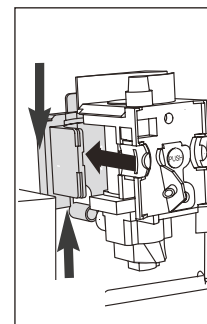

Fig. 42

Nota: Si la unidad de infusión se introduce con dificultad, debe adaptarla primero a las dimensiones adecuadas presionándola con fuerza desde la parte inferior y superior (Fig. 43).

- Una vez activados, asegúrese de que se hayan soltado los dos botones rojos (Fig. 44).

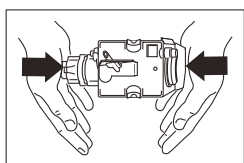

Fig. 43

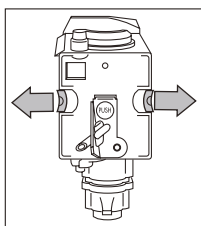

Fig. 44

- ▶ Vuelva a colocar la bandeja de goteo y el recipiente de posos.
- ▶ Cierre la puerta de servicio.

Limpiar el recipiente de leche

Limpe siempre los tubos que hay en el interior del recipiente de leche cuando prepare leche. Si todavía queda leche en el recipiente, no la deje fuera del frigorífico más de lo estrictamente necesario. Limpie el contenedor cada vez que prepara leche tal y como se describe en la sección “Preparar cappuccino”.

Nota: Todos los componentes pueden lavarse en el lavavajillas, colocándolos en la cesta superior de este.

- ▶ Gire la tapa del recipiente de leche hacia la derecha y, después, retírela.

- ▶ Retire el surtidor de leche y el tubo de entrada (Fig. 45).
- ▶ Retire el regulador de espuma de leche (F) tirando de él hacia fuera.
- ▶ Lave todos los componentes a fondo con agua caliente y líquido lavavajillas neutro. Asegúrese de que no queden restos de leche dentro de los orificios (Fig. 46) y la ranura en el extremo fino del regulador de espuma de leche (Fig. 47).

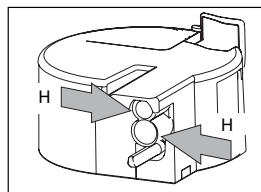

Fig. 46

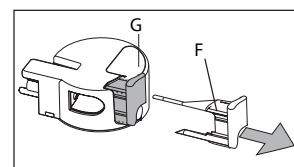

Fig. 47

- ▶ Compruebe que el tubo de entrada y el surtidor no estén obstruidos con restos de leche.
- ▶ Vuelva a colocar el regulador de espuma de leche, el surtidor de leche y el tubo de entrada.
- ▶ Vuelva a colocar la tapa del recipiente de leche.

MENSAJES VISUALIZADOS

MENSAJE	SIGNIFICADO	QUÉ HACER
FILL TANK (Llenar depósito)	El depósito de agua está vacío o no está correctamente en su lugar.	Llene el depósito con agua y/o introdúzcalo correctamente, empujándolo hasta el tope.
GROUND TOO FINE ADJUST MILL (alternating with) + PRESS 'OK' (Molido demasiado fino, ajustar molinillo + pulsar OK)	La molienda es demasiado fina y el café se dispensa muy lentamente. La máquina no puede hacer café ya que hay aire en el circuito hidráulico. Posible causa: el filtro no se ha montado correctamente.	Gire el mando de ajuste de la molienda hacia la derecha hacia "7" hasta que oiga un clic. Compruebe que el filtro (A9) está montado correctamente y que el montaje se ha realizado de forma correcta.
GROUND TOO FINE ADJUST MILL AND (molienda demasiado fina ajuste el molinillo y) (alternando con) PRESS OK (pulse ok) (luego) FILL TANK! (llene el depósito)!	Se ha quitado el depósito durante la dispensación. Hay aire en el circuito hidráulico.	Introduzca el depósito y pulse el icono OK (B9). La pantalla muestra el mensaje "HOT WATER PRESS OK" (presión de agua caliente ok). Vuelva a pulsar el icono OK (B9). El aparato está otra vez listo para usarse.

MENSAJE	SIGNIFICADO	QUÉ HACER
EMPTY WASTE COFFEE CONTAINER (Vaciar recipiente de posos)	El contenedor de residuos de café (A4) está demasiado lleno o han pasado más de 3 días desde la última vez que hizo café (esto garantiza una higiene correcta de la máquina).	Vacíe el contenedor de residuos de café y límpielo, y vuelva a colocarlo. Importante: al retirar la bandeja de goteo, DEBERÁ vaciarse el contenedor de residuos de café, aunque no esté completamente lleno. De no hacerlo, al preparar los siguientes cafés, el contenedor de residuos de café puede llenarse más de lo esperado y atascar la máquina.
INSERT WASTE COFFEE CONTAINER (Introducir recipiente de posos)	El recipiente de posos no ha vuelto a colocarse después de la limpieza.	Abra la puerta de servicio e introduzca el recipiente de posos.
ADD PRE-GROUND COFFEE (Añadir café premolido)	Se ha seleccionado la función "pre-ground coffee" (café premolido) sin colocar ningún café premolido en el embudo. El embudo (A21) está bloqueado.	Extraiga el aparato y coloque el café premolido en el embudo. Vacíe el embudo con un cuchillo tal y como se describe en el apartado "Limpieza del embudo de café premolido".
PLEASE DESCALE! (DESCALCIFIQUELO!) (alternando con) MEDIUM CUP NORMAL TASTE (TAZA MEDIANA SABOR NORMAL)	Hay que descalcificar la máquina.	El programa de descalcificación debe llevarse a cabo cuanto antes (véase "Ejecutar el programa de descalcificación").
LESS COFFEE (MENOS CAFÉ)	Se ha usado demasiado café.	Seleccione un sabor más suave o reduzca la cantidad de café premolido, y luego vuelva a hacer el café.
FILL BEAN CONTAINER (Llenar recipiente de granos)	No quedan granos de café en el recipiente de granos.	Llene el recipiente de granos de café.
INSERT BREWING UNIT (Introducir unidad de infusión)	Probablemente, alguien ha olvidado volver a colocar la unidad de infusión en la cafetera después de limpiarla.	Introduzca la unidad de infusión (véase "Limpiar la unidad de infusión").
CLOSE DOOR (Cerrar puerta)	La puerta de servicio está abierta.	Cierre la puerta de servicio.
GENERAL ALARM! (¡Alarma general!)	El interior de la máquina está muy sucio.	Limpie minuciosamente el interior de la máquina (véase "Limpiar la cafetera"). Si la cafetera todavía muestra este mensaje una vez se ha limpiado, consulte con los servicios de atención al cliente.
REPLACE FILTER! (CAMBIE EL FILTRO)	Debe sustituirse el filtro descalcificador de agua (A9).	Debe cambiar inmediatamente el filtro siguiendo las instrucciones del apartado "Sustitución del filtro".

CORRECCIÓN DE FALLOS

Tabla de averías

A continuación se presenta una lista de algunos fallos posibles. Si el problema no puede resolverse como se describe, póngase en contacto con el servicio de atención al cliente.

AVERÍA	CAUSA	SOLUCIÓN
El café no está caliente.	Las tazas no se han precalentado.	Precale las tazas enjuagándolas con agua caliente. Antes de hacer el café, precale la unidad de infusión pulsando el icono ☹️ (B3).
	La unidad de infusión se ha enfriado porque han transcurrido 2 o 3 minutos desde que se hizo el último café.	
	La temperatura seleccionada es demasiado baja.	Cambie la temperatura seleccionada (véase el párrafo "Cambiar la temperatura del café").
El café no tiene suficiente crema.	El café se ha molido demasiado grueso.	Gire el pomo de ajuste del molinillo hacia la izquierda hacia "1" hasta que oiga un clic mientras el molinillo de café está en marcha (Fig. 21).
	La mezcla de café no es adecuada.	Utilice un tipo de café para las cafeteras espresso.
El café se dispensa muy lentamente o gota a gota.	El café se ha molido demasiado fino.	Gire el pomo de ajuste de la molienda hacia la derecha hacia "7" hasta que oiga un clic mientras el molino de café está en marcha (Fig. 21). Siga haciendo clic hasta que el café se dispense de forma satisfactoria. El efecto solo podrá verse después de dispensar dos cafés.

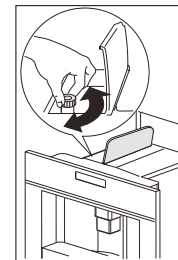

Fig. 21

AVERÍA

CAUSA

SOLUCIÓN

El café sale demasiado deprisa.

El café se ha molido demasiado grueso.

Gire el pomo de ajuste del molinillo hacia la izquierda hacia "1" hasta que oiga un clic mientras el molinillo de café está en marcha (Fig. 21). No gire excesivamente el pomo de ajuste del molinillo, ya que de lo contrario, al seleccionar 2 tazas, el café puede dispensarse gota a gota. El efecto solo podrá verse después de dispensar dos cafés.

Solo sale café de uno de los surtidores en el dispensador de café.

Los orificios de los surtidores están bloqueados.

Limpie los surtidores con un palillo de dientes (Fig. 34).

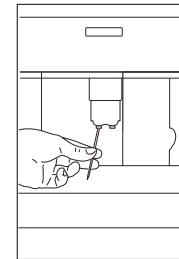

Fig. 34

No sale café por los surtidores del dispensador de café, sino por el lateral de la puerta de servicio.

Los orificios del dispensador de café están bloqueados con café seco.

Si es necesario, elimine los depósitos de café con un palillo, una esponja o un cepillo de cocina de cerdas duras (Fig. 34, 35, 36).

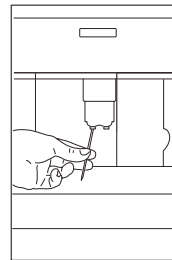

Fig. 34

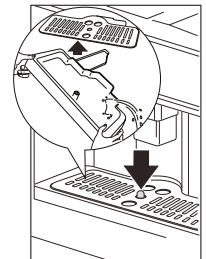

Fig. 35

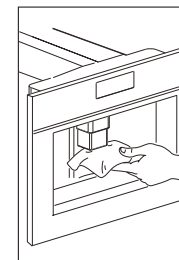

Fig. 36

La guía del café (A3) que se encuentra dentro de la puerta de servicio está bloqueada y no puede girar.

Limpie a fondo la guía del café (A3), sobre todo cerca de las bisagras.

Sale agua de los surtidores en lugar de café.

El café premolido puede haberse quedado bloqueado en el embudo (A21).

Limpie el embudo (A21) con un tenedor de madera o plástico, limpie el interior de la máquina.

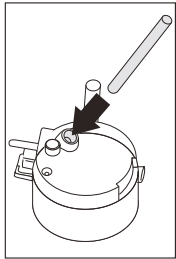
AVERÍA	CAUSA	SOLUCIÓN
La leche no sale por el surtidor de leche (C5).	Introduzca el tubo de entrada (C4) en la arandela de goma de la tapa del recipiente de leche (Fig. 31).	Introduzca el tubo de entrada (C4) en la arandela de goma de la tapa del recipiente de leche (Fig. 31).
		 <p>Fig. 31</p>
La leche no tiene mucha espuma.	<p>La tapa del recipiente de la leche está sucia.</p> <p>El regulador de la espuma de leche no está colocado correctamente.</p>	<p>Limpie la tapa del recipiente de leche según se describe en el apartado "Limpieza del recipiente de leche".</p> <p>Ajuste siguiendo las instrucciones del apartado "Preparación del capuchino".</p>
La leche contiene burbujas o chorros que salen del surtidor de leche.	<p>La leche no está suficientemente fría o no es semidesnatada.</p> <p>El regulador de espuma de leche está mal ajustado.</p> <p>La tapa del recipiente de la leche está sucia.</p>	<p>Es ideal utilizar leche desnatada o semidesnatada a temperatura de frigorífico (aprox. 5°C). Si no mejora el resultado, pruebe con otra marca de leche.</p> <p>Mueva el regulador de espuma de leche ligeramente hacia la palabra "CAFFELATTE" (ver apartado "Hacer capuchino").</p> <p>Limpie la tapa del recipiente de leche según se describe en el apartado "Limpieza del recipiente de leche".</p>

DATOS TÉCNICOS

La placa de datos situada en el lateral del aparato indica la carga total con el aparato conectado, la tensión y la frecuencia requeridas.

Compruebe las dimensiones mínimas necesarias para la instalación adecuada del aparato. La cafetera debe instalarse en una unidad de columna, que a su vez ha de estar fijada a la pared.

Tensión: 220-240 V~, 50-60 Hz max. 10A
 Potencia absorbida: 1350 W
 Presión: 1,5MPa (15 bar)
 Capacidad del depósito de agua: 1,8 litros
 Tamaño L x H x D: 595 x 456 x 412 mm
 Peso: 26 kg

ASISTENCIA TÉCNICA

Si surge algún problema de funcionamiento, póngase en contacto con un centro de servicio técnico de Franke (consulte la lista en la contraportada).

Nunca contrate a técnicos no autorizados.

Especifique:

- el tipo de avería,
- el modelo de aparato (Art.),
- el número de serie (S. N.).

ELIMINACIÓN

El embalaje de este aparato es reciclable y puede estar compuesto de

- cartón
- papel
- film de polietileno (PE)
- poliestireno sin CFC (espuma rígida de PS)
- cinta de polipropileno (PP).

Deseche estos materiales de una manera responsable y conforme a las normativas oficiales.

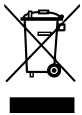

El símbolo del cubo de basura tachado que hay en el aparato significa que, al final de su vida útil, el producto debe eliminarse por separado de otros residuos.

Este procesamiento separado permite recuperar los materiales utilizados en la producción de este aparato, obteniendo un ahorro considerable en materias primas y energía.

Declaración de conformidad

Declaramos que nuestros productos cumplen las directivas, decisiones y reglamentos europeos aplicables, así como los requisitos que se indican en las normas mencionadas.

Este aparato es conforme con las siguientes

Directivas de la CE:

- Directiva de baja tensión 2006/95/CE y enmiendas posteriores
- Directiva 2004/108/CE sobre compatibilidad electromagnética y enmiendas posteriores
- Reglamento (CE) 1275/2008 de la CE sobre el modo de espera
- Este aparato cumple con el Reglamento CE 1935/2004 sobre materiales y objetos destinados a entrar en contacto con alimentos.

ÍNDICE

Acerca deste manual	142
Introdução	142
Informação sobre segurança	142
Painel de controlo	145
Instalação	148
Operação	150
Primeira ligação do aparelho	150
Preparação do café com grãos de café	153
Limpeza e cuidado	159
Mensagens exibidas	162
Resolução de problemas	163
Tabela de avarias	163
Dados técnicos	166
Suporte	166
Eliminação	167

ACERCA DESTE MANUAL

Este manual do utilizador aplica-se a diversos modelos do aparelho. Assim, algumas das funcionalidades e funções descritas podem não estar disponíveis no seu modelo específico. As imagens e figuras explicativas, descritas nas várias secções, estão disponíveis no final do manual.

- ▶ Leia cuidadosamente o manual do utilizador antes de utilizar o aparelho.

- ▶ Guarde o manual do utilizador.
- ▶ Utilize o aparelho descrito neste manual do utilizador apenas de acordo com a utilização pretendida.

A Franke reserva-se o direito de realizar modificações no produto sem aviso prévio. Todas as informações estão corretas no momento da edição.

Símbolo	Significado
	Símbolo de aviso. Aviso contra riscos de ferimentos.
	Símbolo de aviso. Aparelho elétrico.
	Símbolo de aviso. Aviso contra o risco de queimaduras.
▷	Ações nas notas de segurança e de aviso para evitar ferimentos ou danos.
▶	Passo de ação. Especifica uma ação a realizar.
■	Resultado. Resultado de um ou mais passos de ação.
✓	Pré-condição que tem de ser satisfeita antes de se efetuar a ação seguinte.

INTRODUÇÃO

O produto foi desenvolvido exclusivamente para uso doméstico, não profissional, em casa.

Esta máquina de café foi concebida para oferecer um desempenho doméstico profissional.

Esta máquina de café irá fazer deliciosas chávenas de café, expresso e cappuccino.

Pode personalizar as definições da máquina para se adaptar às suas preferências e gostos pessoais.

Foi utilizado café na fábrica para testar o aparelho, por isso, é completamente normal que existam vestígios de café no moinho. No entanto, garantimos que este aparelho é novo.

INFORMAÇÃO SOBRE SEGURANÇA

Este aparelho não deve ser usado por pessoas (incluindo crianças) com capacidades físicas, sensoriais ou mentais reduzidas, ou com falta de experiência e conhecimento, a menos que recebam supervisão ou instrução com relação ao uso do aparelho por pessoa responsável por sua segurança. As crianças devem ser vigiadas a fim de garantir que não brincam com o aparelho.

O fabricante não pode ser responsabilizado por eventuais danos que possam ocorrer devido a instalação incorreta e utilização incorreta, inadequada ou não razoável do aparelho.

Instalação e colocação corretas

- ▷ Este é um aparelho apenas destinado à utilização doméstica.
- ▷ Não se destina a ser utilizado em: áreas de cozinha do pessoal em lojas, escritórios e outros ambientes de trabalho; casas rurais; por clientes em hotéis, motéis e outros tipos de ambientes residenciais; alojamentos do tipo pensão.
- ▷ Este aparelho destina-se apenas à utilização doméstica (cerca de 3000 chávenas por ano). Qualquer outra utilização é considerada imprópria e, nesse caso, não será oferecida qualquer garantia.

- ▷ Este aparelho pode ser instalado sobre um forno encastrado se este último estiver equipado com uma ventoinha de refrigeração na parte de trás.
- ▷ Se a ficha ou o cabo de alimentação estiverem danificados, apenas devem ser substituídos pela assistência técnica, para evitar todos os riscos.
- ▷ Solicite que apenas sejam usadas peças sobresselentes originais.



Risco de queimaduras!

- ▷ A superfície do elemento de aquecimento mantém-se quente após a utilização e o exterior do aparelho pode reter o calor durante alguns minutos, dependendo da utilização.
- ▷ Rode o interruptor de alimentação, no lado direito (atrás do painel frontal) para 0.
- ▷ Em caso de falhas:
 - Certifique-se de que o aparelho não está ligado à fonte de alimentação elétrica.
 - Rode o interruptor de alimentação, no lado direito (atrás do painel frontal) para 0.
 - Consulte o nosso departamento de assistência técnica para reparações.

Utilização adequada

- ▷ Este aparelho foi concebido para „preparar café expresso“ e “bebidas quentes”. Utilize-o com cuidado para evitar queimaduras de água e jatos de vapor ou devido a uma utilização incorreta.
- ▷ Não se incline ou pendure itens na máquina quando ela estiver fora do armário e não coloque objetos pesados ou instáveis sobre a mesma.
- ▷ Certifique-se de que não há crianças nem animais ao redor do aparelho quando ele for retirado do gabinete da cozinha.
- ▷ Não deixe a máquina fora do gabinete da cozinha quando estiver em uso.
- ▷ Não deixe a máquina fora do gabinete da cozinha quando não for necessário.
- ▷ A máquina deve ser instalada de acordo com as instruções fornecidas no manual para assegurar que esteja firme no lugar quando for retirada do gabinete da cozinha.
- ▷ Não coloque recipientes que contenham líquidos, materiais inflamáveis ou corrosivos sobre a máquina.
- ▷ Utilize o suporte de acessórios para conter acessórios de café (por exemplo, grãos de café).
- ▷ Nunca toque no aparelho com as mãos molhadas.
- ▷ Extraia da tomada puxando apenas diretamente pela ficha.

- ▷ Nunca puxe pelo cabo de alimentação, uma vez que pode danificá-lo.
- ▷ Para desligar o aparelho completamente, coloque o interruptor de alimentação, situado na parte lateral do aparelho, na posição 0 (off/desligado).



Modelos com superfícies de vidro:

- ▷ Não utilize o aparelho se a superfície estiver rachada.

Manutenção e limpeza

- ▷ A limpeza e a manutenção do utilizador não devem ser efetuadas por crianças sem supervisão.
- ▷ Nunca mergulhe o aparelho na água.
- ▷ **CUIDADO:** Para evitar danos no aparelho, ao limpá-lo não utilize agentes de limpeza alcalinos; utilize um pano macio e um detergente suave.
- ▷ Aparelhos com cabo removível: evite salpicos de água no conector do cabo de alimentação ou na tomada na parte de trás do aparelho.
- ▷ Limpe cuidadosamente todos os componentes, tendo especial cuidado com as peças em contacto com o café e o leite.

Informações para os mercados europeus



- Este aparelho pode ser utilizado por crianças com idades a partir dos 8 anos ou mais velhas se forem vigiadas ou tiverem recebido instruções relativas à utilização segura do aparelho e compreenderem os riscos envolvidos. A limpeza e a manutenção não devem ser realizadas por crianças, exceto se tiverem mais de 8 anos de idade e forem vigiadas.
- ▷ Mantenha o aparelho e o cabo fora do alcance de crianças com idade inferior a 8 anos.
 - ▷ Este aparelho pode ser utilizado por pessoas com capacidades físicas, sensoriais ou mentais reduzidas, ou com falta de experiência e de conhecimento se forem supervisionadas ou tiverem recebido instruções relativas à utilização segura do aparelho e compreenderem os riscos envolvidos.
 - ▷ As crianças não devem brincar com o aparelho.
 - ▷ Quando não estiver em utilização e antes de limpar, desligue sempre o aparelho.



Risco de queimaduras!

- ▷ As superfícies ficam quentes durante a utilização.

VISTA GERAL

- A1. Tabuleiro de chávenas
- A2. Porta de manutenção
- A3. Guia de café
- A4. Recipiente para borras de café
- A5. Unidade de preparação
- A6. Indicadores luminosos do tabuleiro de chávenas
- A7. On-Off/Botão ligar/stand-by
- A8. Painel de controlo
- A9. Filtro anticalcário (opcional)
- A10. Bico de água quente e vapor
- A11. Conetor IEC
- A12. Depósito de água
- A13. Dispensador de café com altura ajustável
- A14. Tabuleiro de forno
- A15. Tampa do suporte para grãos de café
- A16. Recipiente para grãos de café
- A17. Botão para definir o nível de moagem
- A18. Tampa da calha de café moído
- A19. Medir
- A20. Espaço para a colher de medição
- A21. Calha de enchimento para o café pré-moído
- A22. Cabo de alimentação
- A23. Interruptor de alimentação
- A24. Tabuleiro
- C1. Regulador de espuma de leite
- C2. Pega do recipiente para leite
- C3. Botão Limpar
- C4. Suction pipe
- C5. Tubo do dispensador de leite
- C6. Espumador de leite
- C7. Bico de água quente

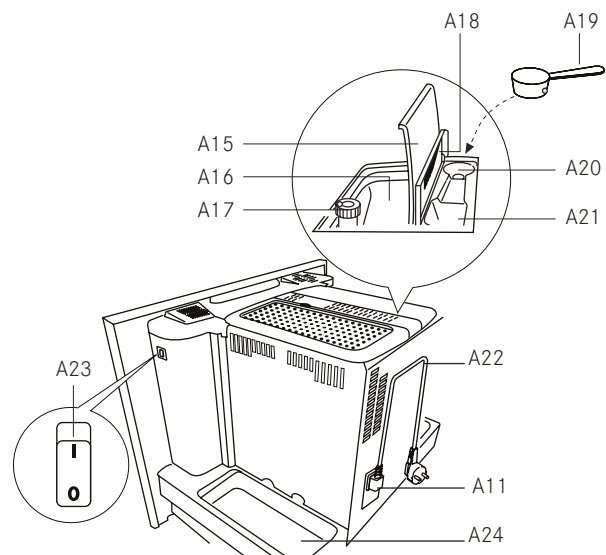
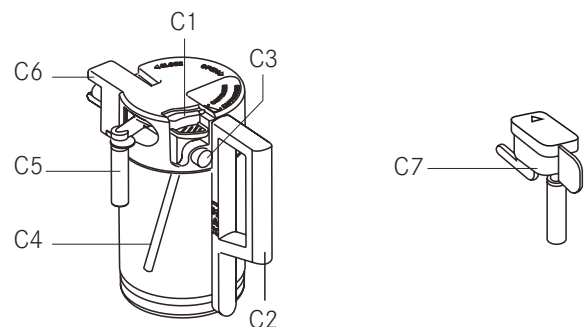
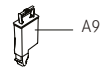
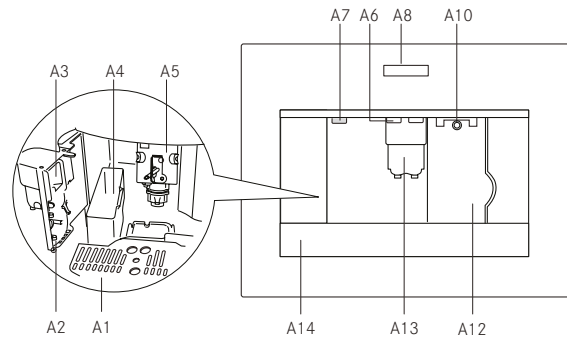

Painel de controlo



IMPORTANTE

- No ecrã tátil só se acendem os ícones relacionados com os comandos ativados para a função que está a ser utilizada.
- Basta um leve toque para ativar o ícone.

B1. Visor: guia o utilizador na utilização do aparelho.

B2. Ícone ≡ para ativar ou desativar o modo de definição de parâmetros do menu.

B3. Ícone ☼ para enxaguamento.

B4. Ícone ☉ para selecionar o sabor do café.

B5. Ícone ☕ para selecionar o tipo de café (expresso, chávena pequena, chávena média, chávena grande, caneca).

B6. Ícone ↶ para sair do modo selecionado.

B7-B8. Ícones △ ▽ para percorrer o menu para a frente ou para trás e apresentar os vários modos.

B9. Ícone OK para confirmar a função selecionada.

B10. Ícone ☕ para dispensar uma chávena de café.

B11. Ícone ☕ para dispensar duas chávenas de café.

B12. Ícone ☕ para dispensar um cappuccino.

B13. Ícone ☕ para dispensar água quente.

Alteração e definição dos parâmetros do menu

Quando o aparelho estiver pronto, pode utilizar o menu interno para modificar os seguintes parâmetros e funções:

- Choose language (Escolher idioma)
- Shut-off time (Tempo de desligamento)
- Set clock (Defina o relógio)
- Start time (Hora de início)
- Auto-start (Início automático)
- Temperature (Definir temperatura)
- Water hardness (Dureza da água)
- Program coffee (Programar café)
- Program cappuccino (Programar cappuccino)
- Program water (Programar água)

- Descalcify (Descalcificar)
- Reset to default (Repor predefinição)
- Statistics (Estatísticas)
- Install filter (Instale o filtro)
- Reset filter (Repor filtro)
- Buzzer (Avisador sonoro)
- Contrast (Contraste).

Definição do idioma

Para alterar o idioma no visor, faça o seguinte:

- ▶ Prima o ícone ≡ (B2) para aceder ao menu. Aparece "CHOOSE LANGUAGE" (ESCOLHER IDIOMA).
- ▶ Prima o ícone OK (B9).
- ▶ Prima os ícones △ ▽ (B7) e (B8) até aparecer o idioma pretendido.
- ▶ Prima o ícone OK (B9) para confirmar.
- ▶ Prima o ícone ↶ (B6) para sair do menu.

 **IMPORTANTE:** Se escolher o idioma errado, pode aceder diretamente ao menu para modificar o parâmetro.

- ▶ Prima o botão do ícone ≡ (B2) durante pelo menos 7 segundos até o aparelho apresentar os vários idiomas.
- ▶ Escolha o idioma pretendido conforme descrito na secção "Utilização do aparelho pela primeira vez".

Alteração do período de tempo em que o aparelho permanece ligado

O aparelho está predefinido para se desligar automaticamente 30 minutos após o último café. Para alterar este intervalo (máx. 120 min), faça o seguinte:

- ▶ Prima o ícone ≡ (B2) para aceder ao menu e depois os ícones △ ▽ (B7) e (B8) até aparecer "SHUT-OFF TIME" (TEMPO DE DESLIGAMENTO).
- ▶ Prima o ícone OK (B9) para confirmar.

- ▶ Prima os ícones Δ ∇ (B7) e (B8) para definir o tempo após o qual o aparelho se desligará (após 1/2 hora, 1 hora, 2 horas).
- ▶ Prima o ícone OK (B9) para confirmar.
- ▶ Prima o ícone \Leftarrow (B6) para sair.

Ajustar o relógio



- ▶ Prima o ícone \equiv (B2) para aceder ao menu e depois os ícones Δ ∇ (B7) e (B8) até aparecer "SET CLOCK" (ACERTAR RELÓGIO).
- ▶ Prima o ícone OK (B9).
- ▶ Utilize os ícones Δ ∇ (B7) e (B8) para acertar a hora, depois prima o ícone (B9) para confirmar.
- ▶ Utilize os ícones Δ ∇ (B7) e (B8) para acertar os minutos, depois prima o ícone OK (B9) para confirmar.
- ▶ Prima o ícone \Leftarrow (B6) para sair do menu.

Definição da hora de início automático

Esta função programa a hora a que a máquina se vai ligar automaticamente.

- ▶ Certifique-se de que o relógio do aparelho foi acertado.
- ▶ Prima o ícone \equiv (B2) para aceder ao menu e depois os ícones Δ ∇ (B7) e (B8) até aparecer "START TIME" (HORA DE INÍCIO).
- ▶ Prima o ícone OK (B9).
- ▶ Utilize os ícones Δ ∇ (B7) e (B8) para definir a hora de início automático, depois prima o ícone (B9) para confirmar.
- ▶ Utilize os ícones Δ ∇ (B7) e (B8) para definir os minutos, depois prima o ícone OK (B9) para confirmar.

Auto-start

- ▶ Prima os ícones Δ ∇ (B7) e (B8) para ativar a função de início automático até aparecer "AUTO START" (HORA DE INÍCIO).
- ▶ Prima o ícone OK (B9) para confirmar. O símbolo  aparece no display.
- ▶ Prima o ícone \Leftarrow (B6) para sair do menu.
- ▶ Para desativar a função de início automático, prima o ícone \equiv (B2) e depois os ícones Δ ∇ (B7) e (B8) até o aparelho apresentar a mensagem AUTO START (INÍCIO AUTOMÁTICO).
- ▶ Prima o ícone OK (B9). CONFIRM (CONFIRMAR) aparece no ecrã. Prima \Leftarrow para desativar e o símbolo  desaparece.

Alteração da temperatura do café

Para alterar a temperatura do café, faça o seguinte:

- ▶ Prima o ícone \equiv (B2) para aceder ao menu e depois os ícones Δ ∇ (B7) e (B8) até aparecer "TEMPERATURE" (TEMPERATURA).
- ▶ Prima o ícone OK (B9).
- ▶ Prima os ícones Δ ∇ (B7) e (B8) para seleccionar a temperatura pretendida do café entre baixa, média e alta.
- ▶ Prima o botão OK (B9) para confirmar a temperatura seleccionada.
- ▶ Prima o ícone \Leftarrow (B6) para sair do menu.

Definição da dureza da água

O período de funcionamento pode ser prolongado se pretendido, tornando a descalcificação menos frequente ao programar a máquina com base no teor real de calcário na água utilizada.

Proceda como se segue:

- ▶ Remova a tira "Total Hardness Test" (Teste de dureza total) (colada na página 2) da respetiva embalagem e mergulhe-a totalmente na água durante alguns segundos
- ▶ Em seguida, retire-a e aguarde cerca de 30 segundos (até mudar de cor e formar quadrados vermelhos).
- ▶ Ligue o aparelho premindo o botão Ligar-Desligar/stand-by (A7).
- ▶ Prima o ícone \equiv (B2) para aceder ao menu e depois os ícones Δ ∇ (B7) e (B8) até aparecer "WATER HARDNESS" (DUREZA DA ÁGUA). Prima o ícone OK (B9).
- ▶ Prima os ícones Δ ∇ (B7) e (B8) até o número coincidir com o número de quadrados vermelhos na tira de teste (por exemplo, se houver 3 quadrados vermelhos na tira de teste, selecione a mensagem "WATER HARDNESS 3" (DUREZA DA ÁGUA 3)).
- ▶ Prima o ícone OK (B9) para confirmar.
- ▶ A máquina de café está agora programada para fornecer o aviso de descalcificação quando realmente necessário.

Remover o calcário



IMPORTANTE

- O descalcificante contém ácidos. Respeite os avisos de segurança fornecidos pelo fabricante e indicados na embalagem do descalcificante.
- Utilize apenas o descalcificante recomendado pelo fabricante. O uso de outros descalcificantes invalida a garantia. A ausência de descalcificação do aparelho conforme descrito também invalida a garantia.

- Antes de descalcificar, certifique-se de que o filtro anticalcário foi removido.

Quando aparece "PLEASE DESCALE!"

(DESCALCIFICAR!), a máquina precisa de ser descalcificada. Proceda como se segue:

- ▶ Certifique-se de que a máquina está pronta.
- ▶ Ligue o bico de água quente (C7) ao bico (A10).
- ▶ Prima o ícone ≡ (B2) para aceder ao menu e depois os ícones △ ▽ (B7) e (B8) até aparecer "DESCALE" (DESCALCIFICAR).
- ▶ Prima o ícone ok (B9) e o aparelho apresenta "DESCALE PLEASE CONFIRM" (DESCALCIFICAR CONFIRMAR).
- ▶ Prima o ícone ok (B9).
 - Aparece a mensagem "ADD DESCALER PLEASE CONFIRM" (ADICIONAR DESCALCIFICADOR CONFIRMAR).
- ▶ Esvazie o reservatório de água, deite o conteúdo do frasco de descalcificante no reservatório respeitando as instruções indicadas na embalagem do descalcificante, e adicione água.
- ▶ Posicione um recipiente com capacidade aproximada de 2 litros por baixo do bico de água quente.
- ▶ Prima o ícone ok (B9). O descalcificante escorre do bico de água quente para o recipiente em baixo. O aparelho apresenta: "DESCALING" (DESCALCIFICAÇÃO).
- ▶ O programa de descalcificação executa automaticamente uma série de dispensas e pausas.
- ▶ Passados cerca de 30 minutos, aparece "DESCALE COMPLETE PLEASE CONFIRM" (DESCALCIFICAÇÃO CONCLUÍDA CONFIRMAR).
- ▶ Prima o ícone ok (B9). Aparece "RINSING PLEASE CONFIRM" (ENXAGUAMENTO CONFIRMAR).
- ▶ Esvazie o depósito de água, enxague para eliminar resíduos de descalcificante e encha com água limpa.
- ▶ Volte a colocar o depósito cheio de água limpa. Aparece novamente "RINSING PLEASE CONFIRM" (ENXAGUAMENTO CONFIRMAR).
- ▶ Prima novamente o ícone ok (B9). A água quente escorre do bico para o recipiente em baixo e aparece "RINSING" (ENXAGUAMENTO).
- ▶ Aguarde até aparecer "RINSING COMPLETE PLEASE CONFIRM" (ENXAGUAMENTO CONCLUÍDO CONFIRMAR).
- ▶ Prima o ícone ok (B9). Aparece "DESCALE COMPLETE" (DESCALCIFICAÇÃO CONCLUÍDA) e, em seguida, "FILL TANK" (ENCHER RESERVATÓRIO). Volte a encher o depósito com água limpa.

- ▶ O programa de descalcificação está concluído e o aparelho pronto a fazer novamente café.
- ▶ **Nota:** Se a descalcificação for interrompida antes da conclusão, tem de recomeçar o processo do início.



IMPORTANTE: A ausência de descalcificação regular do Aparelho invalida a Garantia.

Valores predefinidos) (reposição)

Se alterar os valores originais, os valores predefinidos podem ser repostos da seguinte forma:

- ▶ Prima o ícone ≡ (B2) para aceder ao menu e depois os ícones △ ▽ (B7) e (B8) até aparecer "RESET TO DEFAULT" (REPOR PREDEFINIÇÃO).
- ▶ Prima o ícone ok (B9) e o aparelho apresenta "RESET TO DEFAULT PLEASE CONFIRM" (REPOR PREDEFINIÇÃO CONFIRMAR).
- ▶ Prima o ícone ok (B9) para repor os valores predefinidos.

Estatísticas

Esta opção apresenta as estatísticas relacionadas com a máquina. Para apresentar, faça o seguinte:

- ▶ Prima o ícone ≡ (B2) para aceder ao menu e depois os ícones △ ▽ (B7) e (B8) até aparecer "STATISTICS" (ESTATÍSTICAS).
- ▶ Prima o ícone ok (B9).
- ▶ Prima os ícones △ ▽ (B7) e (B8) para verificar:
 - Quantos cafés e cappuccinos foram preparados.
 - Quantas vezes a máquina foi descalcificada.
 - O número total de litros de água dispensados.
- ▶ Prima o ícone ↵ (B6) uma vez para sair da função ou duas vezes para sair do menu.

Sinal sonoro

Pode ativar ou desativar o sinal sonoro emitido pela máquina sempre que um ícone for premido ou um acessório for introduzido/removido.



O sinal sonoro está ativo por predefinição.

- ▶ Prima o ícone ≡ (B2) para aceder ao menu e depois os ícones △ ▽ (B7) e (B8) até aparecer "BUZZER" (SINAL SONORO).
- ▶ Prima o ícone ok (B9). Aparece "BUZZER PLEASE CONFIRM" (SINAL SONORO CONFIRMAR). Prima o ícone ↵ (B6) para desativar ou o ícone ok (B9) para ativar o sinal sonoro.
- ▶ Prima o ícone ↵ (B6) para sair do menu.

Ajuste do contraste

Para aumentar ou diminuir o contraste do visor, proceda da seguinte forma:

- ▶ Prima o ícone \equiv (B2) para aceder ao menu e depois os ícones Δ ∇ (B7) e (B8) até aparecer "CONTRAST" (CONTRASTE).
- ▶ Prima o ícone OK (B9).

- ▶ Prima os ícones Δ ∇ (B7) e (B8) até aparecer o contraste de visor pretendido. A barra progressiva indica o nível de contraste selecionado:
- ▶ Prima o ícone OK (B9) para confirmar.
- ▶ Prima o ícone \rightarrow (B6) uma vez para sair da função ou duas vezes para sair do menu.

INSTALAÇÃO

Verificações após o transporte

Após remover a embalagem, certifique-se de que o produto está completo e sem danos, de que não falta nenhum acessório. Não utilize o aparelho se estiver visivelmente danificado. Contacte a assistência ao cliente.

Instalação do aparelho



IMPORTANTE

- ▶ A instalação tem de ser realizada por um profissional qualificado em conformidade com a legislação em vigor no país da instalação (consulte Embutidura).
- ▶ A instalação deve ser realizada por um técnico qualificado e em conformidade com os regulamentos em vigor.
- ▶ Nunca instale o aparelho em ambientes onde a temperatura possa chegar a 0 °C ou abaixo (o aparelho pode sofrer danos se a água congelar).
- ▶ Logo que possível personalize a dureza da água, de acordo com as instruções da secção „Definir a dureza da água“.

Ligação do aparelho



PERIGO!

- ▶ Certifique-se de que a tensão da rede elétrica corresponde à tensão indicada na placa de características do aparelho.
- ▶ Para cumprir as diretivas de segurança, tem de instalar um interruptor omni-polar com uma distância de contacto mínima de 3 mm.
- ▶ Não utilize adaptadores de fixas múltiplas ou cabos de extensão.



IMPORTANTE Tem de incluir disjuntores na fonte de alimentação elétrica em conformidade com os regulamentos de instalação no país em questão.

Instalação encastrada:

- ▶ Verifique as medidas mínimas necessárias para a instalação correta do aparelho. (Fig. 1, 2 e 3).
- ▶ A máquina de café tem de ser instalada numa coluna, a qual, por sua vez, tem de estar bem fixa à parede com suportes disponíveis no mercado.

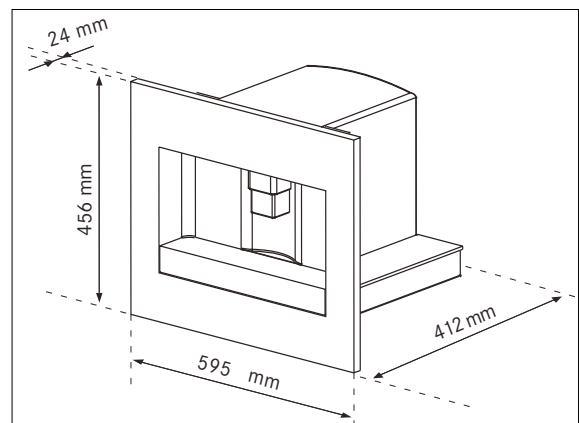

Fig. 1

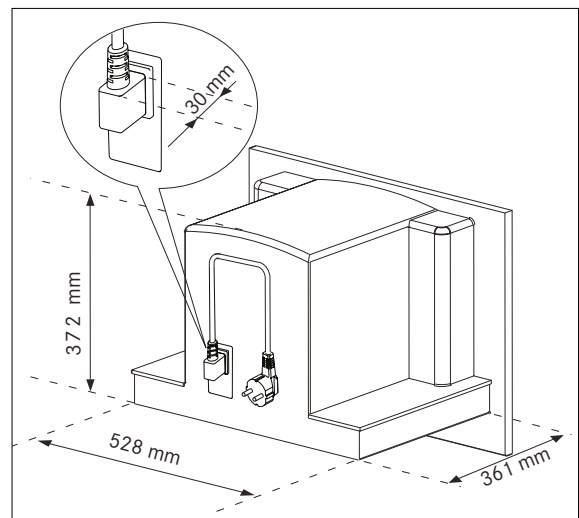

Fig. 2

! IMPORTANTE

Todas as operações de instalação ou manutenção têm de ser realizadas com o aparelho desligado da fonte de alimentação elétrica.

Os móveis de cozinha em contacto direto com o aparelho têm de ser resistentes ao calor (mín. 65 °C).

Para garantir uma ventilação correta, deixe um espaço na base do móvel (consulte as medidas na Figura 3).

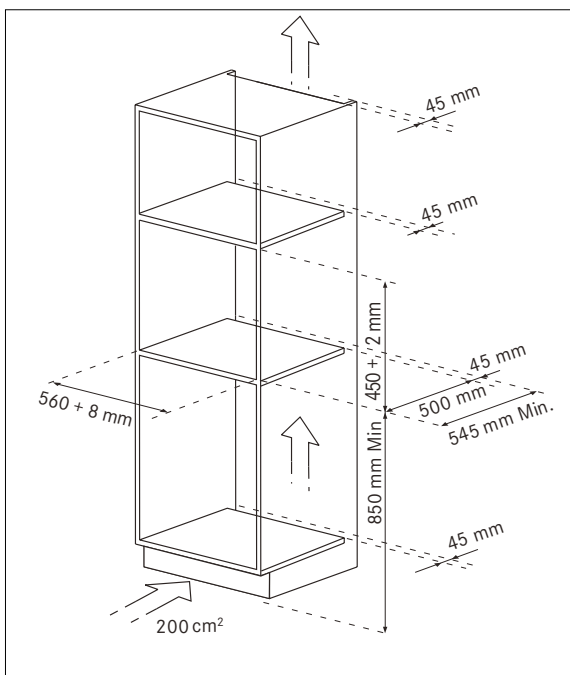

Fig. 3

- Posicione as calhas nas laterais do móvel conforme mostrado na Figura 4. Fixe com os parafusos fornecidos e depois retire-os completamente. Se a máquina de café for instalada por cima de uma gaveta de aquecimento, utilize a superfície superior desta como referência para posicionar as calhas. Neste caso, não haverá qualquer superfície para assentar as calhas.

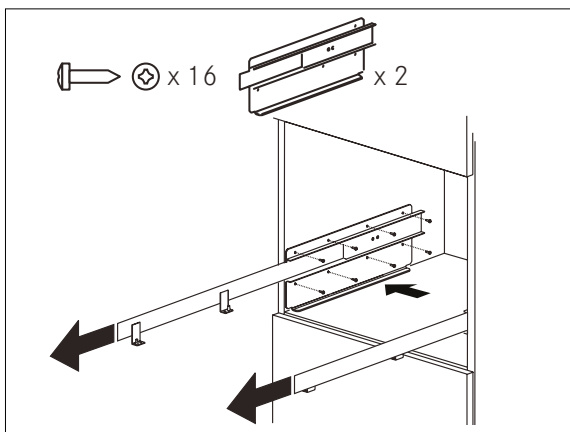

Fig. 4

- Coloque o aparelho na calha, certificando-se de que os pinos estão corretamente inseridos na estrutura e, em seguida, fixe-o com os parafusos fornecidos (Figura 4). Se a altura do aparelho precisar de ajuste, utilize os discos do espaçador fornecidos.

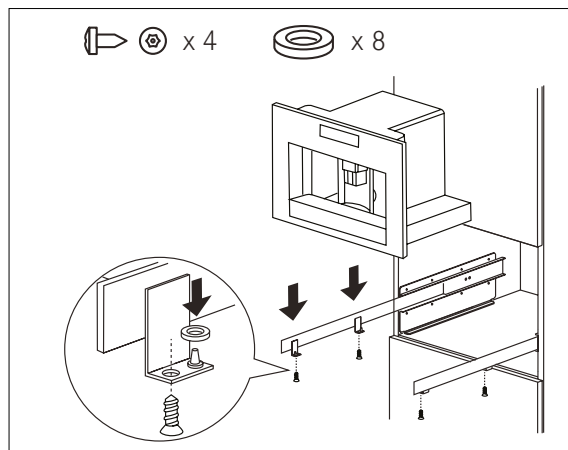

Fig. 5

- Fixe o cabo de alimentação com o grampo (Fig. 6). O cabo de alimentação tem de ser suficientemente comprido de modo a permitir que o aparelho seja retirado do móvel para encher o recipiente para grãos de café.

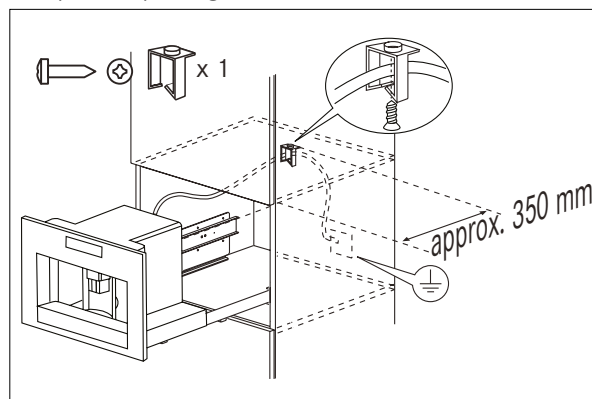

Fig. 6

! IMPORTANTE

- O aparelho tem de estar ligado à terra em conformidade com a legislação.
- As ligações elétricas têm de ser realizadas por um electricista qualificado que siga as instruções.
- Se necessário, corrija o alinhamento do aparelho posicionando os espaçadores fornecidos por baixo ou nas laterais do suporte (Fig. 7).

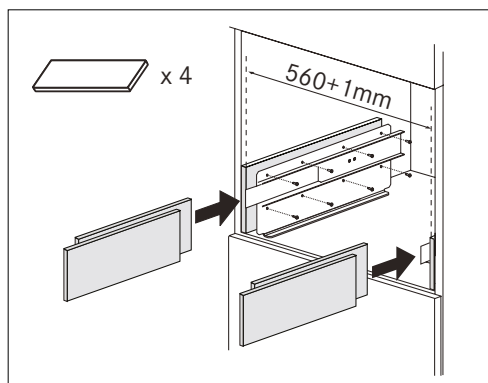

Fig. 7

- ▶ O painel de fixação das calhas tem de ter uma espessura adequada aos parafusos de fixação fornecidos.
- ▶ O material do painel deve ser capaz de suportar o peso da máquina (aproximadamente 25 kg).

OPERAÇÃO

Primeira ligação do aparelho



IMPORTANTE

- ▶ Utilizamos café na fábrica para testar o aparelho e, por isso, é completamente normal que existam vestígios de café no moinho.
- ▶ Logo que possível personalize a dureza da água, de acordo com as instruções da secção „Definir a dureza da água“.
- ▶ Ligue o aparelho à rede elétrica. Defina o idioma pretendido.
- ▶ Para definir o idioma, utilize os ícones Δ ∇ (B7 e B8) para escolher o idioma pretendido (Fig. 9). Quando aparecer a mensagem "PRESS OK TO CHOOSE ENGLISH" (PREMIAR OK PARA DEFINIR PARA INGLÊS), prima o ícone OK (B 9) (Fig. 10) durante 3 segundos até aparecer "ENGLISH INSTALLED" (INGLÊS INSTALADO). Se definir o idioma errado, siga as instruções na secção „Definir o idioma“. Se o seu idioma não estiver disponível, selecione um dentre os exibidos. As instruções referem-se à versão em inglês. Em seguida, siga as instruções exibidas.

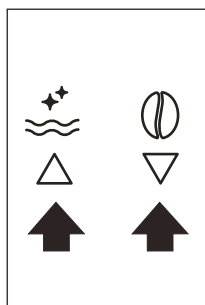

Fig. 9

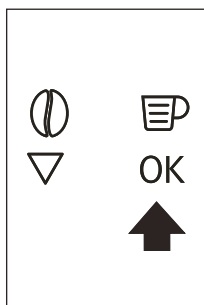

Fig. 10

- ▶ Passados 5 segundos, o aparelho apresenta "FILL TANK" (ENCHER RESERVATÓRIO). Extraia o reservatório de água (Fig. 11), lave-o e encha-o de água doce, sem ultrapassar a linha MAX. Coloque-o novamente no seu lugar e empurre o máximo possível. É possível instalar um filtro anticalcário no reservatório (Fig. 37).

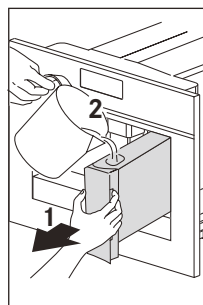

Fig. 11

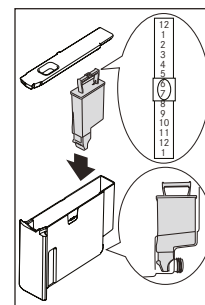

Fig. 37

- ▶ Coloque uma chávena sob o bico de água quente. (Fig. 12). Se o bico de água quente não estiver introduzido, o aparelho exibe INSERT WATER SPOUT (INTRODUZIR O BICO DE ÁGUA)
 - Coloque-o conforme mostrado na figura 13. O aparelho exibe: HOT WATER PRESS OK (ÁGUA QUENTE PREMIAR OK).
- ▶ Prima o ícone OK (B9) (Fig. 10) e após alguns segundos, flui um pouco de água do bico.

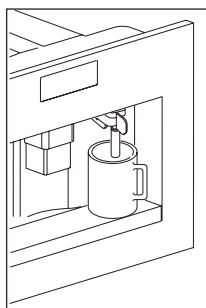

Fig. 12

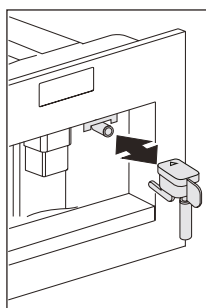

Fig. 13

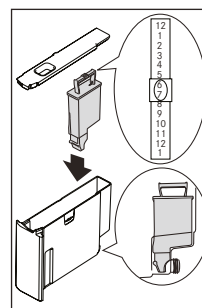

Fig. 37

- ▶ A máquina exibe agora TURNING OFF PLEASE (A DESLIGAR AGUARDAR) e desliga-se.
- ▶ Extraia o aparelho puxando-o para fora, utilizando os manípulos (Fig. 14). Abra a tampa e encha o recipiente com grãos de café; depois feche a tampa e empurre o aparelho.

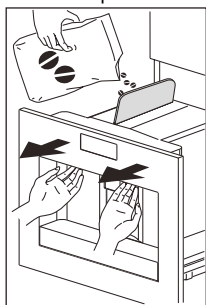

Fig. 14

A máquina de café está agora pronta para utilização normal.

! IMPORTANTE

- ▶ Nunca introduza café pré-moído, café liofilizado, grãos caramelizados ou algo mais que possa danificar o aparelho.
- ▶ Quando for utilizar o aparelho pela primeira vez, precisará de preparar 4 a 5 chávenas de café e 4 a 5 cappuccinos antes do aparelho oferecer resultados satisfatórios.
- ▶ Sempre que ligar a máquina de café através do interruptor de alimentação (A23), ela efetua um ciclo de AUTODIAGNÓSTICO (SELF-DIAGNOSIS) e, em seguida, desliga-se. Para a ligar novamente, prima o botão ON/OFF (A7) (consulte a página 144).

Instalação do filtro

Alguns modelos vêm equipados com um filtro anticalcário para melhorar a qualidade da água utilizada e prolongar a vida útil do aparelho.

Para instalar, faça o seguinte:

- ▶ Retire o filtro (A9) da embalagem (consulte a página 144).
- ▶ Deslize o ponteiro indicador da data (consulte a Fig. 37) até aparecerem os meses de utilização.

! IMPORTANTE

- O filtro dura cerca de dois meses se o aparelho foi utilizado normalmente.
- Se a máquina de café não for utilizada com o filtro instalado, durará no máximo três semanas.
- Encha o reservatório com um pouco de água até ao nível mostrado na figura:

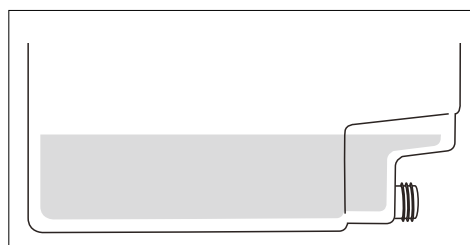

- ▶ Introduza o filtro no reservatório de água e pressione-o até tocar no fundo do reservatório (Fig. 37). Coloque o bico de água quente se ainda não o tiver feito.
- ▶ Encha o reservatório de água e coloque-o na máquina de café, depois introduza o bico de água quente (C7) (consulte a página 144).
- ▶ Posicione um recipiente por baixo do bico (capacidade mín.: 100 ml).
- ▶ Prima o ícone ≡ (B2) para aceder ao menu.
- ▶ Prima os ícones Δ ▽ (B7) e (B8) até aparecer "INSTALL FILTER" (INSTALAR FILTRO).
- ▶ Prima o ícone OK (B9).
- ▶ Aparece a mensagem "INSTALL FILTER PLEASE CONFIRM" (INSTALAR FILTRO CONFIRMAR).
- ▶ Prima o ícone OK (B9) para confirmar a seleção (ou ↵ (B6) para cancelar). Aparece "HOT WATER PRESS OK" (ÁGUA QUENTE PREMIR OK).
- ▶ Prima novamente o ícone OK (B9). O aparelho começa a dispensar água quente e aparece a mensagem "PLEASE WAIT.." (AGUARDAR..).
- ▶ Quando a dispensa parar, o aparelho volta a apresentar automaticamente os modos básicos definidos.



IMPORTANTE

- O aparelho pode exigir que a operação seja repetida várias vezes até o ar ser completamente eliminado do circuito hidráulico.

Substituição do filtro ("Filter reset") (Reposição do filtro)

Quando aparecer "REPLACE FILTER" (SUBSTITUIR FILTRO) ou após 2 meses de utilização (consulte o indicador da data), o filtro tem de ser substituído:

- ▶ Retire o filtro gasto.
- ▶ Retire o novo filtro da embalagem.
- ▶ Deslize o ponteiro do indicador da data (consulte a Fig. 37) até aparecerem os meses de utilização (o filtro dura cerca de 2 meses).
- ▶ Introduza o filtro no reservatório de água e pressione-o até tocar no fundo do reservatório (consulte a Fig. 37).
- ▶ Encha o reservatório de água e coloque-o na máquina de café, depois introduza o bico de água quente (C7) (consulte a página 144).

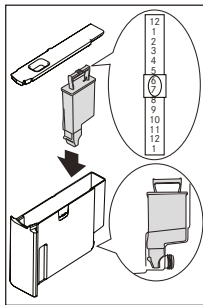

Fig. 37

- ▶ Posicione um recipiente por baixo do bico (capacidade mín.: 100 ml).
- ▶ Prima o ícone ≡ (B2) para aceder ao menu.
- ▶ Prima os ícones △ ▽ (B7) e (B8) até aparecer "FILTER RESET" (REPOSIÇÃO DO FILTRO).
- ▶ Prima o ícone OK (B9).
- ▶ Aparece a mensagem "FILTER RESET CONFIRM" (REPOSIÇÃO DO FILTRO CONFIRMAR).
- ▶ Prima o ícone OK (B9) para confirmar a seleção (ou ↵ (B6) para cancelar). Aparece "HOT WATER PRESS OK" (ÁGUA QUENTE PREMIR OK).
- ▶ Prima novamente o ícone OK (B9).
- ▶ O aparelho começa a dispensar água quente e aparece a mensagem "PLEASE WAIT.." (AGUARDAR..).
- ▶ Quando a dispensa parar, o aparelho volta a apresentar automaticamente os modos básicos definidos.

Remoção do filtro

Para utilizar o aparelho sem um filtro, tem de removê-lo e notificar o aparelho da respetiva remoção da seguinte forma:

- ▶ Prima o ícone ≡ (B2) para aceder ao menu.
- ▶ Prima os ícones △ ▽ (B7) e (B8) até aparecer "INSTALL FILTER*" (INSTALAR FILTRO*).
- ▶ Prima o ícone OK (B9).
- ▶ Aparece a mensagem "INSTALL FILTER* CONFIRM" (INSTALAR FILTRO* CONFIRMAR).
- ▶ Prima o ícone ↵ (B6).
- ▶ Quando o asterisco desaparecer do canto superior direito do visor, prima ↵ (B6) para sair do menu.



IMPORTANTE Utilize apenas os filtros recomendados pelo fabricante. O uso de filtros inadequados pode danificar o aparelho.

Ligação e aquecimento

Sempre que ligar o aparelho, este efetua um ciclo de pré-aquecimento e enxaguamento automático que não pode ser interrompido. O aparelho só está pronto para utilização após a conclusão deste ciclo.



PERIGO DE QUEIMADURAS!

Durante o enxaguamento, sai um pouco de água quente dos bicos de café.

- ▶ Para ligar o aparelho, prima o botão Ligar-Desligar/standby (A7) (consulte a página 144). Aparece a mensagem "HEATING UP.. PLEASE WAIT" (A AQUECER.. AGUARDAR).
- ▶ Quando o aquecimento estiver concluído, a mensagem muda para "RINSING" (ENXAGUAMENTO).
- ▶ O aparelho está à temperatura certa quando aparecer a mensagem "MEDIUM CUP NORMAL TASTE" (CHÁVENA MÉDIA SABOR NORMAL).
- ▶ Se não premir qualquer ícone em cerca de 2 minutos, aparece a hora (se acertada, consulte a secção "Acertar o relógio").
- ▶ Se a hora não tiver sido acertada, o aparelho apresenta as últimas funções definidas.
- ▶ Se premir qualquer ícone, aparece novamente "MEDIUM CUP NORMAL TASTE" (CHÁVENA MÉDIA SABOR NORMAL). O aparelho está pronto a fazer novamente café.

Preparação do café com grãos de café

- ▶ O aparelho está predefinido para preparar café com um sabor normal. Também pode selecionar o café com um sabor extra-suave, suave, normal, forte ou extra-forte. Há também uma opção de café pré-moído. Para selecionar o sabor pretendido, prima várias vezes o ícone ☉ (B4) (Fig. 15). O sabor pretendido do café é exibido.

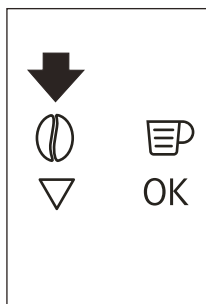

Fig. 15

- ▶ Coloque 1 chávena sob os bicos para preparar 1, ou 2 chávenas para 2 cafés (Fig. 16). Baixe os bicos o mais próximo possível da chávena para um café mais cremoso (Fig. 17).

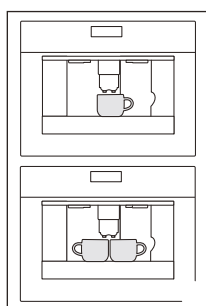

Fig. 16

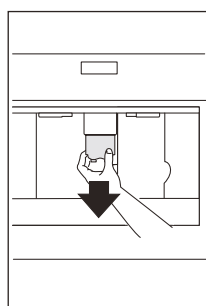

Fig. 17

- ▶ Prima o ícone (B5) (Fig. 18) para selecionar o tipo de café: expresso, chávena pequena, chávena média, chávena grande, caneca. Prima a tecla digital ☉ (B10) (Fig. 19) se quiser preparar um café e a tecla digital ☉☉ (B11) (Fig. 20) se for preparar dois cafés. O aparelho mói então os grãos e começa a dispensar o café na chávena. Uma vez que a quantidade de café tiver sido dispensada, a máquina para automaticamente e expulsa a borra de café usado para o recipiente para borras de café.

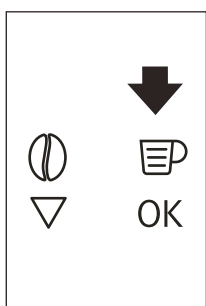

Fig. 18

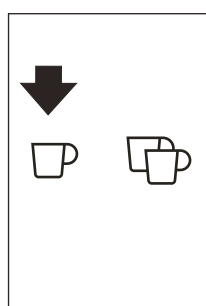

Fig. 19

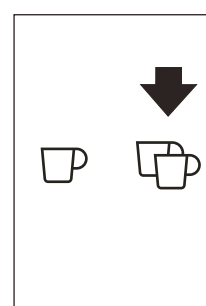

Fig. 20

- ▶ Após alguns segundos, o aparelho está pronto para ser novamente utilizado.
- ▶ Para desligar o aparelho, prima o botão ON-OFF (A7) (consulte a página 144). (Antes de se desligar, o aparelho executa um ciclo de enxaguamento automático. Tome cuidado para evitar queimaduras).

Nota: Se o café sair apenas em gotas ou não sair de todo, consulte a secção "Ajuste do moinho de café".

Nota: Se o café estiver a sair muito rápido e o creme não satisfizer o seu gosto, consulte a secção "Ajuste do moinho de café".

Dicas para tornar o café mais quente

- Quando ligar o aparelho, se quiser uma pequena chávena de café (menos de 60 ml), pré-aqueça a chávena enxaguando-a com água quente.
- Se, por outro lado, passaram mais de 2/3 minutos desde o último café preparado, antes de solicitar outro café, tem de pré-aquecer a unidade de preparação premindo o ícone ☉☉ (B3). Escorra a água para o tabuleiro de recolha de pingos que está por baixo ou, em alternativa, utilize esta água para encher (e depois esvaziar) a chávena a ser utilizada para o café de modo a pré-aquecê-la.
- A não ser que sejam pré-aquecidas, não utilize chávenas muito espessas uma vez que absorvem demasiado calor.
- Pré-aqueça as chávenas enxaguando-as com água quente.
- A dispensa de café pode ser interrompida a qualquer momento se voltar a premir o ícone anteriormente selecionado que permanece aceso durante a operação.
- Assim que a dispensa terminar, para aumentar a quantidade de café na chávena, basta premir o ícone anteriormente selecionado nos 3 segundos a seguir à conclusão da dispensa.
- Quando o visor exibir a mensagem FILL TANK!, deverá encher o reservatório, caso contrário, o aparelho não poderá preparar qualquer café. É normal que ainda haja alguma água no reservatório de água quando a mensagem é exibida.

Esvazie o recipiente de borras de café

A cada 14 cafés simples (ou 7 duplos) o aparelho exibe EMPTY WASTE COFFEE CONTAINER (ESVAZIAR O RECIPIENTE DE BORRAS). Mesmo que não esteja cheio, a mensagem "EMPTY WASTE COFFEE CONTAINER" (ESVAZIAR O RECIPIENTE DE BORRAS) aparece 72 horas após o primeiro café preparado. Para que as 72 horas sejam calculadas corretamente, nunca pode desligar a máquina colocando o interruptor de alimentação na posição 0.

- ▶ Para limpar, abra a porta de manutenção na parte da frente puxando o bico de café (Fig. 23), retire o tabuleiro de recolha de pingos (Fig. 24), esvazie-o e limpe-o (Fig. 39).
- ▷ Quando limpar, retire sempre o tabuleiro de recolha de pingos por completo.

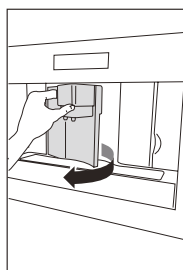

Fig. 23

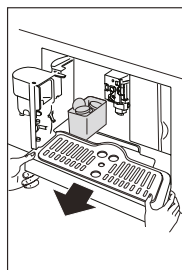

Fig. 24

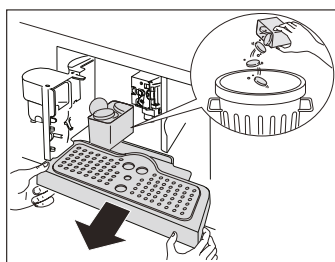

Fig. 39

ATENÇÃO: Quando retirar o tabuleiro de recolha de pingos, o recipiente de borras TEM de ser sempre esvaziado. Se tal não for feito, a máquina pode ficar entupida.

Nota: Nunca retire o reservatório de água quando o aparelho estiver a dispensar café.

- ▶ Se for removido, não será possível fazer café e o aparelho apresentará "GROUND TOO FINE ADJUST MILL AND PRESS OK" (GRÃO DEMASIADO FINO AJUSTAR MOAGEM E PREMIR 'OK) e depois "FILL TANK!" (ENCHER RESERVATÓRIO!).
- ▶ Verifique o nível de água no reservatório e volte a colocá-lo no aparelho.

- ▶ Para voltar a utilizar o aparelho, introduza o bico de água quente (Fig. 13) se ainda não estiver em posição e prima o ícone ☐ (B9). Prima o ícone ☐ (B9) em poucos segundos e faça sair água do bico durante cerca de 30 segundos. Quando a dispensa parar, aparecem novamente os modos básicos.

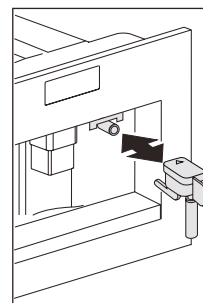

Fig. 13

ATENÇÃO: A máquina de café pode exigir que a operação seja repetida várias vezes até o ar ser completamente eliminado do circuito hidráulico.

ATENÇÃO: Se esta operação não for efetuada corretamente ou se a máquina for desligada, os modos básicos podem ser apresentados embora o problema ainda esteja de facto presente.

Alteração da quantidade de café

O aparelho está predefinido para dispensar automaticamente as seguintes quantidades de café:

- expresso
- chávena pequena
- chávena média
- chávena grande
- caneca

Para alterar estas quantidades, proceda da seguinte forma:

- ▶ Prima o ícone ≡ (B2) para aceder ao menu (Fig. 22). Prima os ícones △ ▽ (B7) e (B8) (Fig. 9) até aparecer "PROGRAM COFFEE" (PROGRAMAR CAFÉ).

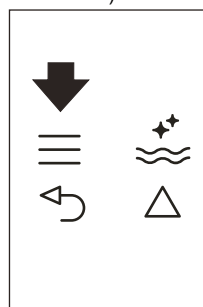

Fig. 22

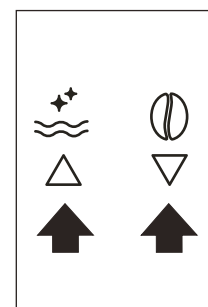

Fig. 9

- ▶ Prima o ícone OK (B9).
- ▶ Selecione o tipo de café que pretende alterar premindo os ícones Δ ▽ (B7) e (B8).
- ▶ Prima o ícone OK (B9) para confirmar o tipo de café que pretende preparar.
- ▶ Utilize os ícones Δ ▽ (B7) e (B8) para alterar a quantidade de café. A barra de progresso mostra a quantidade de café selecionada.
- ▶ Prima novamente o ícone OK (B9) para confirmar (ou o ícone ↵ (B6) para cancelar a operação).
- ▶ Prima duas vezes o ícone X (B6) (Fig. 25) para sair do menu.

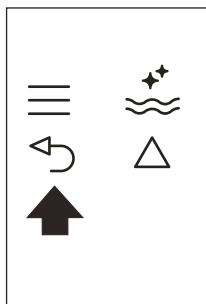

Fig. 25

O aparelho está agora reprogramado com as novas definições e pronto.

Ajuste do moinho de café

O moinho de café vem predefinido de fábrica e não deve ser necessário ajustá-lo. No entanto, se depois de tirar os primeiros cafés descobrir que a dispensa está demasiado rápida ou lenta (uma gota de cada vez), tal pode ser corrigido regulando o botão de ajuste da moagem (Fig. 21).



Fig. 21

⚠ ATENÇÃO: O botão de ajuste da moagem só deve ser rodado quando o moinho de café estiver a funcionar.

- ▶ Para uma dispensa mais lenta e um café mais cremoso, rode um "clique" no sentido contrário ao dos ponteiros do relógio (café pré-moído mais fino). Para uma dispensa mais rápida (e não uma gota de cada vez), rode um "clique" no sentido dos ponteiros do relógio (café pré-moído mais grosso) (Fig. 40).

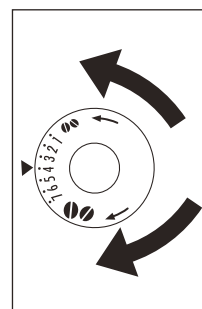

Fig. 40

Preparação de café expresso com café pré-moído (em vez de grãos)

- ▶ Prima o ícone ☉ (B4) (Fig. 15) e selecione a função de café pré-moído.

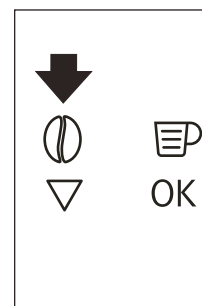

Fig. 15

- ▶ Extraia a máquina puxando-a para fora utilizando os manípulos (Fig. 14).



Fig. 14

- ▶ Levante a tampa central, coloque uma medida de café pré-moído no funil (Fig. 26), empurre o aparelho para trás e proceda como descrito na secção „Preparação do café com grãos de café“.

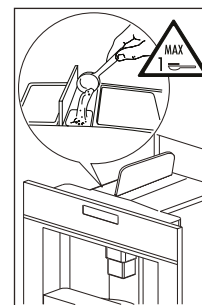

Fig. 26

- ▶ Pode preparar apenas um café de cada vez premindo o ícone ☐ (B10) (Fig. 19).

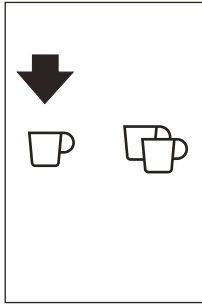

Fig. 19

- ▶ Depois de utilizar a máquina com café pré-moído, para voltar a preparar o café utilizando grãos, desative a função de café pré-moído premindo o ícone ☉ (B4) (Fig. 15).

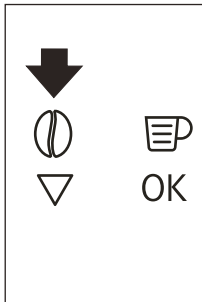

Fig. 15



IMPORTANTE

- Nunca introduza café pré-moído quando a máquina está desligada ou este pode espalhar-se pelo interior do aparelho.
- Nunca adicione mais do que 1 medida, caso contrário o aparelho não preparará o café.
- Utilize apenas as medidas fornecidas.
- Introduza apenas café pré-moído para máquinas de café expresso no funil.
- Se for usada mais do que uma medida de café pré-moído e o funil entupir, empurre para baixo o café com uma faca (Fig. 21). Em seguida, retire e limpe a unidade de preparação e a máquina, como descrito na secção „Limpar a unidade de preparação“.

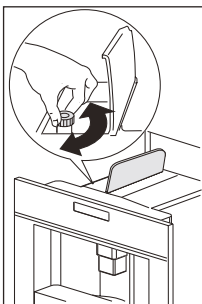

Fig. 21

Preparação de água quente

- ▶ Certifique-se sempre de que o aparelho está pronto.
- ▶ Certifique-se de que o bico de água está em posição e ligado ao bico (Fig. 13).

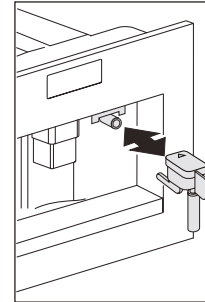

Fig. 13

- ▶ Posicione um recipiente por baixo do bico.
- ▶ Prima o ícone ⤴ (B13) (Fig. 27).
 - O aparelho exibe: HOT WATER PRESS OK (ÁGUA QUENTE PREMIR OK).

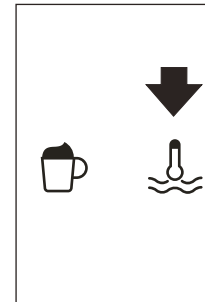

Fig. 27

- ▶ Prima novamente o ícone OK (B9) e a água quente sai do bico de água para o recipiente que se encontra por baixo.
- ▶ Não deve sair água quente durante mais de 2 minutos de cada vez.
- ▶ Para interromper, prima o ícone ⤴ (B13) ou o ícone ↶ (B6).
 - O aparelho para a dispensa assim que a quantidade definida for atingida.

Alteração da quantidade de água quente

A máquina está definida para dispensar automaticamente 150 ml de água quente. Para alterar estas quantidades, proceda da seguinte forma:

- ▶ Coloque um recipiente por baixo bico de água (Fig. 12).

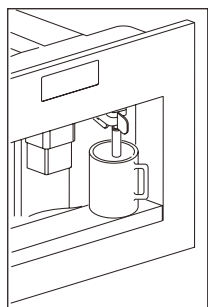

Fig. 12

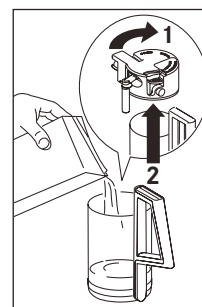

Fig. 30

- ▶ Prima o ícone ≡ (B2) para aceder ao menu (Fig. 22) ou prima os ícones △ ▽ (B7) e (B8) (Fig. 9) até aparecer "PROGRAM HOT WATER" (PROGRAMAR ÁGUA QUENTE).

- ▶ Certifique-se de que o tubo de entrada está corretamente introduzido na anilha de borracha (Fig. 31) em seguida, volte a colocar a tampa do recipiente para leite.

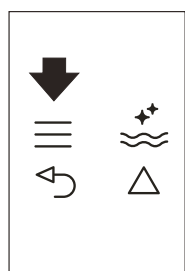

Fig. 22

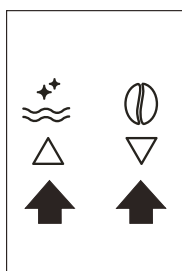

Fig. 9

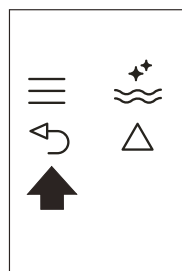

Fig. 25

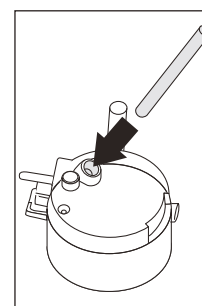

Fig. 31

- ▶ Prima o ícone ∞ (B9) para confirmar.
- ▶ Selecione a quantidade de água pretendida premindo os ícones △ ▽ (B7) e (B8).
 - A barra de progresso mostra a quantidade de água selecionada.
- ▶ Prima o ícone ∞ (B9) para confirmar (ou o ícone ↻ (B6) para cancelar a operação).
- ▶ Prima duas vezes o ícone ↻ (B6) (Fig. 25) para sair do menu.
 - O aparelho está agora reprogramado com as novas definições e pronto.

- ▶ Posicione o regulador de espuma de leite (C1) entre as palavras CAPPUCCINO e CAFFELATTE impressas na tampa do recipiente para leite. A quantidade de espuma pode ser ajustada movendo o regulador na direção da palavra CAFFELATTE para uma espuma mais densa. Se o mover na direção da palavra CAPPUCCINO, obtém uma espuma menos densa (Fig. 41).

Preparação de cappuccino

⚠ IMPORTANTE

Defina a quantidade de café que pretende utilizar para fazer o cappuccino na função "Program cappuccino" (Programar cappuccino) do menu.

- ▶ Selecione o sabor do café que pretende utilizar para preparar o cappuccino premindo o ícone ☉ (B4).
- ▶ Remova a tampa do recipiente para leite.
- ▶ Encha o recipiente com cerca de 100 gramas de leite para cada cappuccino a ser preparado (Fig. 30). Nunca ultrapasse o nível MAX (correspondente a cerca de 750 ml) marcado no recipiente. Deve utilizar de preferência leite magro ou meio-gordo à temperatura do frigorífico (5 °C).

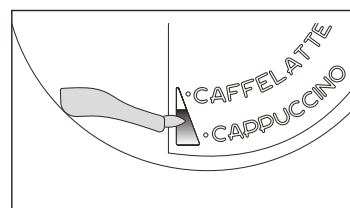



Fig. 41

- ▶ Retire o bico de água quente (Fig. 13) e encaixe o recipiente para leite no bocal. (Fig. 32).
- ▶ Posicione o bico de leite (Fig. 33) e, em seguida, coloque uma chávena suficientemente grande sob os bicos de café e leite.
- ▶ Prima o ícone ☉. É exibido CAPPUCCINO e depois de alguns segundos, a espuma do leite flui do bico de leite para a chávena que está por baixo (a dispensa para automaticamente).
- ▶ Em seguida, o aparelho dispensa café.

- O cappuccino está agora pronto. Adoce a gosto e, se desejar, polvilhe a espuma com um pouco de cacau em pó

Notas:

- Ao preparar um cappuccino pode ser interrompido premindo o ícone  (B12).
- Se o leite no recipiente terminar enquanto estiver a dispensar a espuma, retire o recipiente e adicione leite. Depois encaixe novamente e prima o ícone  (B12) para solicitar novamente cappuccino.
- As seguintes operações de limpeza devem ser efetuadas sempre que preparar uma bebida com leite. Para garantir a completa limpeza e higiene do espumador de leite, limpe sempre os circuitos na tampa do recipiente para leite depois de preparar cappuccino.
 - **PRESS CLEAN! (PREMIR LIMPAR!)** pisca no visor.
- ▶ Coloque um recipiente sob o bico de leite (Fig. 33).
- ▶ Prima o botão **CLEAN (LIMPAR)** na tampa (C3) (consulte a página 144) e mantenha-o premido durante, pelo menos, 5 segundos (Fig. 33) para iniciar a função de limpeza.
 - O aparelho exibe a mensagem **CLEANING (LIMPEZA)** por cima de uma barra de progresso.

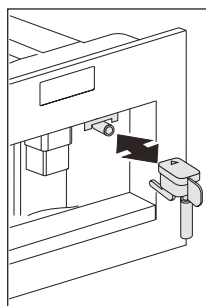

Fig. 13

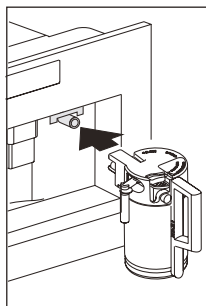

Fig. 32

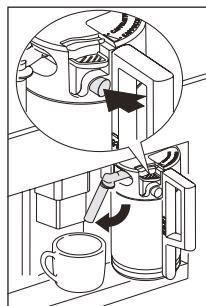





Fig. 33

- ▶ Não deve libertar o botão **CLEAN** até que a barra esteja completa, o que indica que a limpeza está concluída.
 - Quando o botão **CLEAN** for libertado, a função para.
 - Após a limpeza, remova o recipiente para leite e coloque-o no frigorífico. O leite não deve ser deixado fora do frigorífico por mais de 15 minutos. Retire o recipiente para leite e limpe sempre o bico de vapor com um pano limpo.
 - Para alterar a quantidade de café ou espuma de leite que o aparelho dispensa automaticamente na chávena, proceda como descrito na secção „Alterar a quantidade de café e de leite para cappuccino“.

Alteração da quantidade de leite e café para cappuccino

O aparelho está predefinido para dispensar automaticamente um cappuccino padrão. Para alterar estas quantidades, proceda da seguinte forma:

Alteração da quantidade de leite

- ▶ Encha o recipiente com leite até ao nível máximo.
- ▶ Prima o ícone  (B2) para aceder ao menu (Fig. 22) e, em seguida, prima os ícones   (B7) e (B8) (Fig. 9) até aparecer "PROGRAM CAPPUCCINO" (PROGRAMAR CAPPUCCINO).

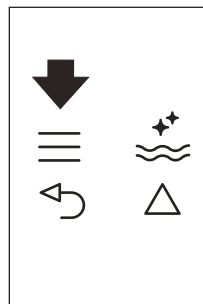

Fig. 22

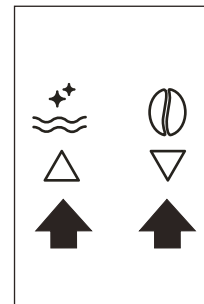









Fig. 9

- ▶ Prima o ícone  (B9) para confirmar.
 - Aparece **PROGRAM MILK (PROGRAMAR LEITE)**
- ▶ Prima novamente o ícone  (B9).
- ▶ Selecione a quantidade de leite pretendida premindo os ícones   (B7) e (B8).
 - A barra de progresso mostra a quantidade de leite selecionada.
- ▶ Prima o ícone  (B9) para confirmar (ou o ícone  (B6) para cancelar a operação).
- ▶ Prima duas vezes o ícone  (B6) (Fig. 25) para sair do menu.

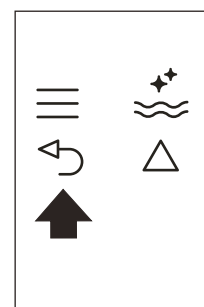









Fig. 25

Alteração da quantidade de café

- ▶ Prima o ícone **SET**  (B2) para aceder ao menu (Fig. 22) ou prima os ícones   (B7) e (B8) (Fig. 9) até aparecer "PROGRAM CAPPUCCINO" (PROGRAMAR CAPPUCCINO).
- ▶ Prima o ícone  (B9) para confirmar e depois os ícones   (B7) e (B8) (Fig. 9) até aparecer "COFFEE FOR CAPPUCC." (CAFÉ PARA CAPPUCC.).
- ▶ Prima novamente o ícone  (B9).

- ▶ Selecione a quantidade de café pretendida premindo os ícones Δ ∇ (B7) e (B8). A barra de progresso mostra a quantidade de café selecionada.
- ▶ Prima o ícone \times (B9) para confirmar a seleção (ou \rightarrow (B6) para cancelar).
- ▶ Prima duas vezes o ícone \rightarrow (B6) (Fig. 25) para sair do menu.

Desligue o aparelho

Sempre que desligar o aparelho, este efetua um ciclo de enxaguamento automático que não pode ser interrompido.



PERIGO DE QUEIMADURAS! Durante o enxaguamento, sai um pouco de água quente dos bicos de café.

Evite o contacto com os salpicos de água. Para desligar o aparelho, prima o botão Ligar-Desligar/standby (A7). O aparelho efetua o ciclo de enxaguamento e depois desliga-se.

- ▶ Se não utilizar o aparelho durante um longo período de tempo, coloque o interruptor de alimentação (A23), situado na parte de trás do aparelho, na posição 0.

LIMPEZA E CUIDADO



Antes de executar qualquer operação de limpeza, a máquina deve ser desligada premindo o interruptor de alimentação (A23) (consulte a página 144) e extraíndo a ficha da tomada. Nunca mergulhe a máquina de café em água.

Limpeza da máquina de café

- ▶ Não utilize solventes ou detergentes abrasivos para limpar a máquina de café. Será suficiente um pano macio e húmido.
- ▶ Nunca lave os componentes da máquina de café na máquina de lavar loiça.

As seguintes partes da máquina devem ser limpas regularmente:

- Recipiente para borras de café (A4)
- Tabuleiro de forno (A14)
- Reservatório de água (A12)
- Bicos de café (A13)
- Funil para café pré-moído (A21)
- Interior da máquina, acessível depois de abrir a porta de manutenção (A2)
- Unidade de preparação (A5)

Limpeza do recipiente para borras de café

Quando EMPTY WASTE COFFEE CONTAINER (LIMPAR RECIPIENTE PARA BORRAS DE CAFÉ) for exibido, o recipiente para borras de café deve ser esvaziado e limpo.

Para limpar:

- ▶ Abra a porta de manutenção na parte da frente do aparelho (Fig. 23), extraia o tabuleiro de recolha de pingos (Fig. 24) e limpe.

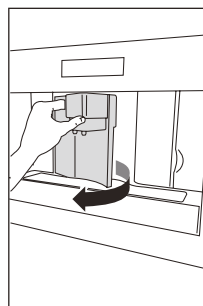

Fig. 23

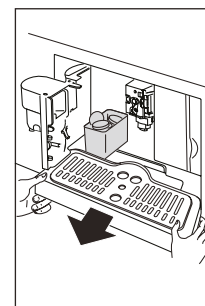

Fig. 24

- ▶ Limpe completamente o recipiente para borras de café.



IMPORTANTE: Ao extrair o tabuleiro de recolha de pingos, o das borras de café deve ser sempre esvaziado.

Limpeza do tabuleiro de recolha de pingos (A14)



IMPORTANTE: Se o tabuleiro de recolha de pingos não for esvaziado, a água pode transbordar. Isto poderia danificar a máquina. O tabuleiro de recolha de pingos está equipado com um indicador de nível (vermelho) mostrando o nível de água que contém (Fig. 35). Antes do indicador ultrapassar o tabuleiro de recolha de pingos, este deve ser esvaziado e limpo.

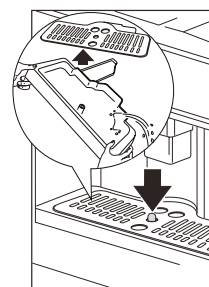

Fig. 35

Para retirar o tabuleiro de recolha de pingos (A14):

- ▶ Abra a porta de manutenção (Fig. 23).
- ▶ Retire o tabuleiro de recolha de pingos e o recipiente para borras de café (Fig. 24).

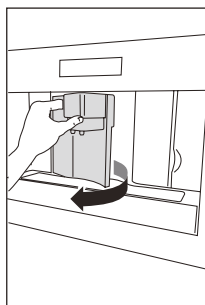

Fig. 23

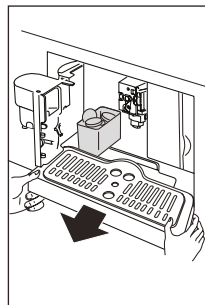

Fig. 24

- ▶ Limpe o tabuleiro de recolha de pingos e o recipiente para borras de café (A4).
- ▶ Volte a colocar o tabuleiro de recolha de pingos e o recipiente para borras de café (A4).
- ▶ Feche a porta de manutenção

Limpeza do reservatório de água

- ▶ Limpe o reservatório de água regularmente (cerca de vez por mês) com um pano húmido e um pouco de detergente suave.
- ▶ Retire todos os vestígios de detergente.
- ▶ Encha com água potável.
- ▶ Esvazie o reservatório de água se o aparelho não for utilizado durante longos períodos de tempo (férias, etc.).
- ▶ Substitua a água se não tiver utilizado o aparelho durante mais de dois dias.

Limpeza dos bicos

- ▶ Limpe os bicos periodicamente com uma esponja (Fig. 36).
- ▶ Verifique regularmente se os orifícios do bico de café não estão bloqueados. Se necessário, remova os depósitos de café com um palito (Fig. 34).

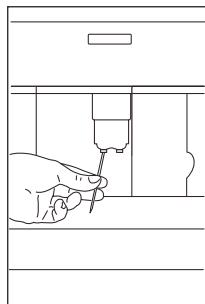

Fig. 34

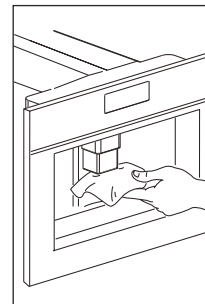

Fig. 36

Limpeza do funil de café pré-moído

- ▶ Verifique regularmente (cerca de uma vez por mês) se o funil de café pré-moído está bloqueado (Fig. 28).

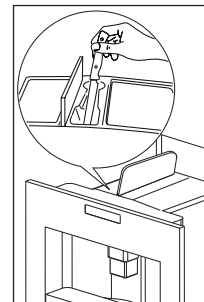

Fig. 28



PERIGO!! Antes de executar qualquer operação de limpeza, a máquina deve ser desligada premindo o interruptor de alimentação (A23) e extraíndo a ficha da tomada. Nunca mergulhe a máquina de café em água

Limpe o interior da máquina de café

- ▶ Verifique regularmente (cerca de uma vez por semana) se o interior do aparelho não está sujo. Se necessário, remova os depósitos de café com uma esponja.
- ▶ Remova os resíduos com um aspirador (Fig. 38).

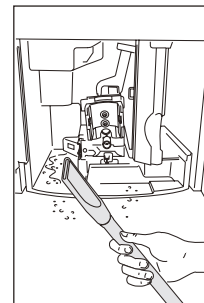

Fig. 38

Limpeza da unidade de preparação

A unidade de preparação tem de ser limpa pelo menos uma vez por mês.



IMPORTANTE: A unidade de preparação (A5) não pode ser removida com o aparelho ligado. Não faça força para retirar a unidade de preparação.

Proceda como se segue:

- ▶ Certifique-se de que a máquina está corretamente desligada (consulte "Desligar o aparelho").
- ▶ Abra a porta de manutenção (Fig. 23).
- ▶ Retire o tabuleiro de recolha de pingos e o recipiente para borras de café (Fig. 24).

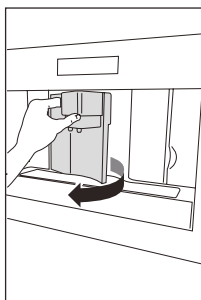

Fig. 23

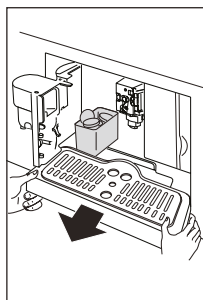

Fig. 24

- ▶ Pressione os dois botões vermelhos de libertação para dentro e, ao mesmo tempo, puxe a unidade de preparação para fora (Fig. 39).

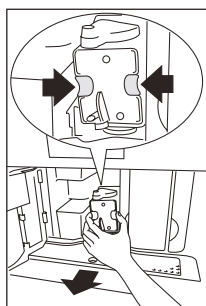

Fig. 39

⚠ IMPORTANTE: Não utilize líquido detergente para limpar a unidade de produção. Seria útil remover o lubrificante aplicado no interior do pistão.

- ▶ Molhe a unidade de preparação na água por cerca de 5 minutos e depois enxagúe.
- ▶ Após a limpeza, volte a colocar a unidade de preparação (A5) deslizando-a sobre o suporte interno e o pino na parte inferior e, em seguida, empurre o símbolo PUSH totalmente até que ela encaixe no seu lugar (Fig. 42).

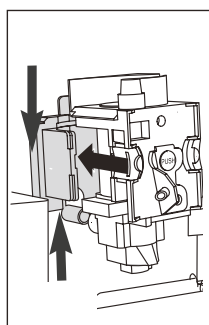

Fig. 42

Nota: Se a unidade de preparação for difícil de introduzir, primeiro deve adaptá-la às dimensões corretas, pressionando-a com vigor de baixo para cima (Fig. 43).

- ▶ Depois de introduzida, certifique-se que os dois botões coloridos foram encaixados no lugar (Fig. 44).

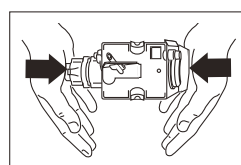

Fig. 43

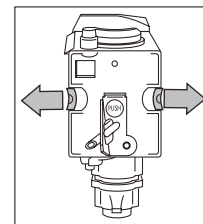

Fig. 44

- ▶ Volte a colocar o tabuleiro de recolha de pingos e o recipiente para borras de café.
- ▶ Feche a porta de manutenção.

Limpeza do recipiente para leite

Limpe sempre os tubos no interior do recipiente para leite quando preparar o leite. Se ainda existir leite no recipiente, não o deixe fora do frigorífico por mais tempo do que o estritamente necessário. Limpe o recipiente sempre que preparar o leite, como descrito na secção „Preparação de cappuccino“.

Nota: Todos os componentes podem ser lavados numa máquina de lavar loiça, colocando-os no cesto superior da máquina de lavar.

- ▶ Rode a tampa do recipiente para leite no sentido horário e depois retire-a.
- ▶ Extraia o bico do leite e o tubo de entrada (Fig. 45).

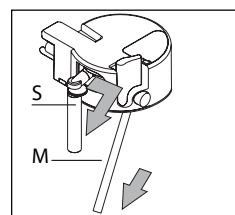

Fig. 45

- ▶ Retire o regulador da espuma de leite, puxando-o para fora.
- ▶ Lave completamente todos os componentes com água quente e detergente suave. Certifique-se de que não há resíduos de leite no interior dos orifícios (Fig. 46) e na ranhura sobre a extremidade fina do regulador de espuma de leite (Fig. 47)..

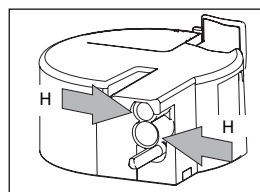

Fig. 46

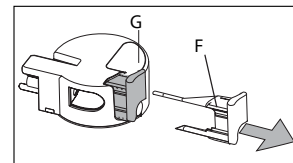

Fig. 47

- ▶ Verifique se o tubo de entrada e o bico não estão entupidos com resíduos de leite.
- ▶ Volte a colocar o regulador de espuma de leite, o bico de leite e o tubo de entrada.
- ▶ Coloque novamente a tampa do recipiente para leite.

MENSAGENS EXIBIDAS

MENSAGEM	SIGNIFICADO	O QUE FAZER
FILL TANK (ENCHER O RESERVATÓRIO)	O reservatório de água está vazio ou não está no seu devido lugar.	Encha o reservatório de água e/ou introduza-o corretamente, empurrando-o o máximo possível.
GROUND TOO FINE ADJUST MILL AND (GRÃO DEMASIADO FINO AJUSTAR MOAGEM E) (alternando com) PRESS OK (PREMIR OK)	A moagem é demasiado fina e o café é dispensado muito lentamente. A máquina não consegue fazer café porque existe ar no circuito hidráulico. Possível causa: o filtro não foi instalado corretamente.	"Rode o botão de ajuste da moagem um "clique" no sentido dos ponteiros do relógio para "7". Certifique-se de que o filtro (A9) está devidamente instalado e que a instalação foi corretamente efetuada."
GROUND TOO FINE ADJUST MILL AND (GRÃO DEMASIADO FINO AJUSTAR MOAGEM E) (alternando com) PRESS OK (PREMIR OK) (e depois) FILL TANK! (ENCHER RESERVATÓRIO!)	O reservatório foi removido durante a dispensa. Existe ar no circuito hidráulico.	Introduza o reservatório e depois prima o ícone OK (B9). Aparece "HOT WATER PRESS OK" (ÁGUA QUENTE PREMIR OK). Prima novamente o ícone OK (B9). O aparelho está pronto para ser novamente utilizado.
EMPTY WASTE COFFEE CONTAINER (ESVAZIAR O RECIPIENTE PARA BORRAS DE CAFÉ)	O recipiente de borras (A4) está demasiado cheio ou passaram-se mais de 3 dias desde a última vez que preparou café (isto garante uma higiene correta da máquina).	Esvazie o recipiente de borras, limpe-o e volte a colocá-lo. Importante: ao retirar o tabuleiro de recolha de pingos, o recipiente de borras TEM de ser esvaziado, mesmo que não esteja completamente cheio. Se não o fizer, quando preparar os cafés seguintes, o recipiente de borras pode encher-se mais do que o esperado e entupir a máquina.
INSERT WASTE COFFEE CONTAINER (INTRODUZIR O RECIPIENTE PARA BORRAS DE CAFÉ)	O recipiente para borras de café não foi novamente colocado após a limpeza.	Abra a porta de serviço e introduza o recipiente para borras de café.
ADD PRE-GROUND COFFEE (ADICIONAR CAFÉ PRÉ-MOÍDO)	A função de café pré-moído foi selecionada sem colocar café pré-moído no funil. O funil (A21) está obstruído.	Retire o aparelho e coloque café pré-moído no funil. Esvazie o funil com a ajuda de uma faca conforme descrito na secção "Limpeza do funil de café pré-moído".
PLEASE DESCALE! (DESCALCIFICAR!) (alternando com) MEDIUM CUP NORMAL TASTE (CHÁVENA MÉDIA SABOR NORMAL)	A máquina tem de ser descalcificada.	O programa de descalcificação deve ser executado logo que possível (consulte „Descalcificação“).

MENSAGEM	SIGNIFICADO	O QUE FAZER
LESS COFFEE (MENOS CAFÉ)	Foi utilizado demasiado café.	Selecione um sabor mais suave ou reduza a quantidade de café pré-moído e volte a fazer café.
FILL BEAN CONTAINER (ENCHER RECIPIENTE PARA GRÃOS)	Não há mais grãos de café no recipiente para grãos.	Encha o recipiente de grãos de café.
INSERT BREWING UNIT (INTRODUZIR UNIDADE DE PREPARAÇÃO)	Provavelmente, alguém se esqueceu de voltar a colocar a unidade de preparação na máquina de café após a limpeza.	Introduza a unidade de preparação, (consulte „Limpeza da unidade de preparação“).
CLOSE DOOR (FECHAR A PORTA)	A porta de manutenção está aberta.	Feche a porta de manutenção.
GENERAL ALARM! (ALARME GERAL!)	O interior da máquina está muito sujo.	Limpe cuidadosamente o interior da máquina (consulte „Limpeza da máquina de café“). Se a máquina ainda exibir esta mensagem depois de ter sido limpa, consulte os serviços de atendimento ao cliente
REPLACE FILTER! (SUBSTITUIR FILTRO!)	O filtro anticalcário (A9) tem de ser substituído	Tem de substituir imediatamente o filtro seguindo as instruções da secção "Substituição do filtro".

RESOLUÇÃO DE PROBLEMAS

Tabela de avarias

Segue-se uma lista de algumas das possíveis avarias. Se não conseguir resolver o problema conforme descrito, contacte os Serviços de Atendimento ao Cliente.

AVARIA	CAUSA	SOLUTION
O café não está quente.	As chávenas não foram pré-aquecidas.	Pré-aqueça as chávenas lavando-as com água quente.
	A unidade de preparação arrefeceu porque se passaram 2/3 minutos desde o último café.	Antes de fazer café, pré-aqueça a unidade de preparação premindo o ícone (B3).
	A temperatura definida é demasiado baixa.	Altere a temperatura definida (consulte o parágrafo "Alteração da temperatura do café").

AVARIA**CAUSA****SOLUTION**

O café não tem bastante creme.

O café sai de moagem grossa de grãos.

Rode o botão de ajuste da moagem um "clique" no sentido contrário ao dos ponteiros do relógio para "1" enquanto o moinho de café estiver a funcionar (Fig. 21).

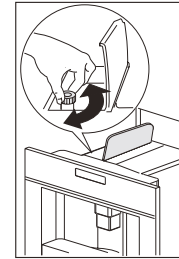

Fig. 21

A mistura de café não é adequada.

Utilize um tipo de café para máquinas de café expresso.

O café é dispensado muito lentamente ou uma gota de cada vez.

O café está moído demasiado fino.

Rode o botão de ajuste da moagem um "clique" no sentido dos ponteiros do relógio para "7" enquanto o moinho de café estiver a funcionar (Fig. 21). Continue a rodar um "clique" de cada vez até a dispensa de café ser satisfatória. O efeito só é visível após a dispensa de dois cafés.

O café sai muito rapidamente.

O café sai de moagem grossa de grãos.

Rode o botão de ajuste da moagem um "clique" no sentido contrário ao dos ponteiros do relógio para "1" enquanto o moinho de café estiver a funcionar (Fig. 21). Evite rodar demasiado o botão de ajuste da moagem, senão quando seleccionar 2 chávenas, o café pode ser dispensado uma gota de cada vez. O efeito só é visível após a dispensa de dois cafés.

O café só sai de um dos bicos no dispensador de café.

Os orifícios dos bicos estão bloqueados.

Limpe os bicos com um palito (Fig. 34)

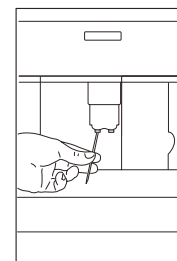

Fig. 34

AVARIA

CAUSA

SOLUTION

O café não sai dos bicos no dispensador de café, mas da porta de manutenção na parte lateral (A2).

Os orifícios do dispensador de café estão bloqueados com café seco.

Se necessário, remova os depósitos de café com um palito, esponja ou escova de cozinha com cerdas rígidas (Fig. 34, 35, 36).

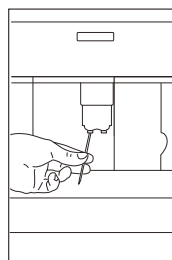

Fig. 34

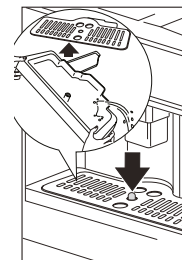

Fig. 35

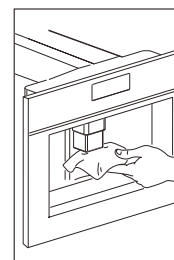

Fig. 36

A guia de café (A3) dentro da porta de manutenção está bloqueada e não consegue rodar.

Limpe cuidadosamente a guia de café (A3), especialmente junto às dobradiças

Sai água dos bicos em vez de café.

O café pré-moído pode ficar entupido no funil (A21).

Limpe o funil (A21) com um garfo de madeira ou plástico, limpe o interior da máquina.

O leite não sai do bico de leite (C5).

O tubo de entrada não está introduzido ou está introduzido incorretamente.

Introduza o tubo de entrada (C4) na anilha de borracha da tampa do recipiente para leite (Fig. 31).

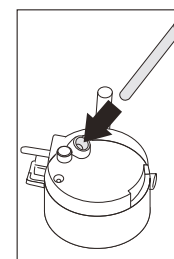

Fig. 31

O leite não tem espuma suficiente.

A tampa do recipiente para leite está suja.

Limpe a tampa do recipiente para leite conforme descrito na secção "Limpeza do recipiente para leite".

O regulador de espuma de leite não está corretamente posicionado.

Ajuste seguindo as instruções da secção "Preparação de cappuccino".

AVARIA	CAUSA	SOLUTION
O leite contém bolhas ou esguicha do bico de leite.	O leite não está suficientemente frio ou não é meio-gordo.	Deve utilizar de preferência leite magro ou meio-gordo à temperatura do frigorífico (5 °C). Se o resultado ainda não convencer, experimente outra marca de leite.
	O regulador de espuma de leite está ajustado incorretamente.	Mova o regulador de espuma de leite ligeiramente para a palavra "CAFFELATTE" (consulte a secção "Preparação de cappuccino").
	A tampa do recipiente para leite está suja.	Limpe a tampa do recipiente para leite conforme descrito na secção "Limpeza do recipiente para leite".

DADOS TÉCNICOS

A placa de identificação na parte lateral do aparelho estabelece a carga total quando ligado, a tensão e a frequência exigidas.

Verifique as medidas mínimas necessárias para a instalação correta do aparelho. A máquina de café deve ser instalada numa coluna, a qual, por sua vez, deve estar fixada à parede.

Tensão: 220-240 V~, 50-60 Hz máx. 10A

Potência absorvida: 1.110 W

Pressão: 15 bar

Capacidade do reservatório de água: 1,8 litros

Dimensões C x A x P: 595 x 456 x 412 mm

Peso: 26 kg

SUPORTE

No caso de eventuais problemas de funcionamento, contacte um Centro de Assistência Técnica FRANKE (consulte a lista na última página).

Nunca recorra aos serviços de técnicos não autorizados.

Especifique:

- o tipo de avaria;
- o modelo do aparelho (Art.);
- o número de série (N.S.).

ELIMINAÇÃO

A embalagem deste aparelho é reciclável e pode ter sido fabricada com:

- cartão
- papel
- folha de polietileno (PE)
- poliestireno isento de CFC (esponja dura de PS)
- fita de polipropileno (PP).

Elimine estes materiais de uma maneira responsável e de acordo com a legislação local.



O símbolo do caixote do lixo cortado no aparelho indica que no fim da sua vida útil o produto deve ser eliminado separadamente de outros resíduos.

O processamento segregado permite a recuperação dos materiais utilizados na produção deste aparelho, o que permite uma poupança considerável em termos de matérias-primas e de energia.

Declaração de conformidade

Declaramos que os nossos produtos estão em conformidade com as diretivas, decisões e regulamentos europeus aplicáveis e com os requisitos referidos nas normas referenciadas. Este aparelho está em conformidade com as seguintes diretivas da CE:

- Diretiva de Baixa Tensão 2006/95/CE e alterações subsequentes;
- Diretiva CEM 2004/108/CE e alterações subsequentes;
- Regulamento CE 1275/2008 relativo ao modo standby;
- Este aparelho está em conformidade com o regulamento CE 1935/2004 relativo aos materiais e objetos destinados a entrar em contacto com os alimentos.

SPIS TREŚCI

Informacje o instrukcji	169
Wprowadzenie	169
Uwagi dotyczące bezpieczeństwa	169
Panel sterowania	172
Montaż	175
Obsługa	178
Pierwsze użycie urządzenia	178
Przygotowywania kawy z kawy ziarnistej	180
Czyszczenie i pielęgnacja	187
Wyświetlane komunikaty	190
Rozwiązywanie problemów	191
Tabela usterek	191
Dane techniczne	193
Wsparcie techniczne	194
Utylizacja zużytego urządzenia	194

INFORMACJE O INSTRUKCJI



Niniejsza instrukcja odnosi się do kilku modeli urządzenia. W związku z tym niektóre opisywane w niej cechy i funkcje urządzenia mogą być niedostępne w zakupionym modelu.

Wspomniane w różnych częściach instrukcji ilustracje i rysunki objaśniające zamieszczono na jej końcu.

► Prosimy uważnie zapoznać się z instrukcją przed uruchomieniem urządzenia.

- Instrukcję należy zachować na przyszłość.
- Urządzenie może być używane wyłącznie zgodnie z przeznaczeniem opisanym w niniejszej instrukcji obsługi.

Firma Franke zastrzega sobie prawo do wprowadzania zmian w produkcie bez wcześniejszego powiadomienia. Wszystkie informacje zawarte w tej instrukcji są aktualne w momencie jej wydania.

Symbol	Znaczenie
	Symbol ostrzeżenia. Ostrzega o ryzyku odniesienia obrażeń.
	Symbol ostrzeżenia. Urządzenie elektryczne.
	Symbol ostrzeżenia. Niebezpieczeństwo oparzenia!
▷	Opisy czynności i uwagi pozwalające uniknąć obrażeń i uszkodzenia urządzenia.
►	Czynność. Opis koniecznej do podjęcia czynności.
■	Rezultat. Rezultat jednej lub kilku czynności.
✓	Warunek, który musi zostać spełniony przed wykonaniem opisanej dalej czynności.

WPROWADZENIE

Ekspres przeznaczony jest wyłącznie do użytku w gospodarstwach domowych.

Ekspres został zaprojektowany z myślą o profesjonalnym przygotowywaniu kawy w domowej kuchni.

Nasz ekspres przygotowuje dla Ciebie wyśmienitą kawę, espresso lub cappuccino. Możesz dostosować jego ustawienia do własnych preferencji i upodobań. Urządzenie zostało przetestowane przy użyciu kawy, więc jej pozostałości mogą być obecne w młynku. Gwarantujemy, że urządzenie jest nowe.

UWAGI DOTYCZĄCE BEZPIECZEŃSTWA

 Urządzenie to nie jest przeznaczone do użytku przez osoby (w tym dzieci) o ograniczonych zdolnościach ruchowych, postrzegania lub umysłowych, a także osoby nieposiadające odpowiedniej wiedzy i doświadczenia, chyba że osoba odpowiedzialna za ich bezpieczeństwo udzieliła im odpowiedniego instruktażu z zakresu obsługi urządzenia. Należy zwracać uwagę na dzieci, aby nie bawiły się urządzeniem.

Producent nie ponosi odpowiedzialności za ewentualne uszkodzenia wynikające z nieprawidłowego montażu lub niewłaściwego i niezgodnego z przeznaczeniem użytkowania urządzenia.

Prawidłowy montaż i miejsce montażu

- ▷ Urządzenie jest przeznaczone wyłącznie do użytku domowego.

- ▷ Nie jest przeznaczone do użytku w: kuchniach dla personelu sklepów, biur i innych miejsc pracy; gospodarstwach rolnych; przez klientów w hotelach, motelach i innych ośrodkach zakwaterowania; w obiektach oferujących zakwaterowanie ze śniadaniem.
- ▷ To urządzenie może być wykorzystywane jedynie w gospodarstwach domowych (do sporządzenia około 3000 filiżanek rocznie). Każde inne użycie będzie traktowane jako użycie niezgodne z przeznaczeniem i jako takie nie będzie objęte gwarancją.
- ▷ Urządzenie może być zainstalowane nad piekarnikiem do zabudowy, o ile ma z tyłu zamontowany wentylator chłodzący.
- ▷ Aby uniknąć ryzyka, uszkodzona wtyczka lub przewód zasilający mogą być wymienione wyłącznie przez pracownika obsługi klienta.
- ▷ Pytaj tylko o oryginalne części zamienne. W przypadku nieprzestrzegania powyższych zaleceń, bezpieczeństwo urządzenia może nie zostać zapewnione.



Niebezpieczeństwo oparzenia!

- ▷ Powierzchnia elementu grzejącego jest gorąca po użyciu, a zewnętrzna część urządzenia może utrzymywać ciepło jeszcze przez kilka minut, w zależności od użytkownika.
- ▷ Nie dotykaj gorących powierzchni ekspresu. Używaj uchwytów lub pokręteł.
- ▷ W przypadku awarii:
 - Upewnij się, że urządzenie jest odłączone od zasilania.
 - Przekręć przełącznik główny umieszczony po prawej stronie (za panelem przednim) do pozycji 0.
 - W sprawie naprawy ekspresu zwróć się do naszego serwisu.

Prawidłowe użytkowanie

- ▷ Niniejsze urządzenie jest przeznaczone do przygotowywania kawy na bazie espresso i napojów gorących. Zachowaj ostrożność podczas korzystania, aby uniknąć oparzeń gorącą wodą i parą lub obrażeń wynikających z nieprawidłowej obsługi.
- ▷ Nie opieraj ani nie uwieszaj się na ekspresie, kiedy wysunie się z szafki, i nie kładź na nim ciężkich lub niestabilnych przedmiotów.
- ▷ Upewnij się, że w pobliżu lub wokół urządzenia nie przebywają dzieci lub zwierzęta, gdy jest ono wysunięte z szafki kuchennej.
- ▷ Nie pozostawiać urządzenia wysuniętego z szafki kuchennej, gdy jest ono w użyciu.
- ▷ Nie pozostawiać urządzenia wysuniętego z szafki kuchennej, gdy nie jest to konieczne.

- ▷ Urządzenie musi zostać zainstalowane zgodnie ze znajdującymi się w broszurze instrukcjami tak, aby było dobrze przymocowane na swoim miejscu, gdy jest wysuwane z szafki kuchennej.
- ▷ Nie kładź na ekspresie naczyń wypełnionych płynem, przedmiotów palnych lub żrących.
- ▷ Do przechowywania akcesoriów kawowych (na przykład kawy ziarnistej) używaj pojemnika na akcesoria.
- ▷ Nigdy nie dotykaj urządzenia mokrymi rękami.
- ▷ Wyciągaj wtyczkę bezpośrednio z gniazdka.
- ▷ Nigdy nie ciągnij za kabel, ponieważ możesz go uszkodzić.
- ▷ Aby całkowicie wyłączyć urządzenie, przełącz przełącznik główny, umieszczony po prawej stronie, do pozycji 0 (wyłączenie).



Modele z powierzchniami szklanymi:

- ▷ Nie korzystaj z urządzenia, jeśli powierzchnia jest pęknięta.

Konserwacja i czyszczenie

- ▷ Czyszczenie i konserwacja nie może być wykonywana przez dziecko bez nadzoru opiekuna.
- ▷ Nigdy nie wkładaj urządzenia do wody.
- ▷ UWAGA: aby zapobiec uszkodzeniu urządzenia, nie stosuj zasadowych środków czyszczących, a jedynie miękkiej szmatki i łagodnego detergentu.
- ▷ Urządzenia z odłączanym kablem: unikaj kontaktu z wodą wtyku kabla lub gniazda umieszczonego z tyłu ekspresu.
- ▷ Dokładnie myj wszystkie elementy, zwracając szczególną uwagę na części mające bezpośredni kontakt z kawą i mlekiem.

Informacja na rynki europejskie



- ▷ Niniejsze urządzenie może być używane przez dzieci w wieku powyżej 8 lat, o ile robią to pod nadzorem opiekuna, zostały poinstruowane jak bezpiecznie korzystać z ekspresu i rozumieją związane z tym zagrożenia. Urządzenie może być czyszczone i obsługiwane przez dzieci starsze niż 8 lat i pod nadzorem opiekuna.
- ▷ Urządzenie i jego przewód powinny być niedostępne dla dzieci w wieku 8 lat i młodszych.

- ▷ Urządzenie może być używane przez osoby o ograniczonych zdolnościach ruchowych, postrzegania lub umysłowych, a także osoby nieposiadające odpowiedniej wiedzy i doświadczenia, o ile osoba odpowiedzialna za ich bezpieczeństwo udzieliła im odpowiedniego instruktażu z zakresu bezpiecznej obsługi urządzenia i rozumieją związane z tym zagrożenia.

- ▷ Urządzenie nie może być używane do zabawy przez dzieci.
- ▷ Kiedy urządzenie nie jest używane przez dłuższy czas oraz przed czyszczeniem, należy wyciągnąć wtyczkę z gniazdka.



Niebezpieczeństwo oparzenia!

- ▷ Powierzchnie urządzenia rozgrzewają się podczas pracy.

OPIS

- A1. Tacka na filiżankę
- A2. Drzwiczki serwisowe
- A3. Przewód prowadzący kawę
- A4. Pojemnik na fusy
- A5. Zaparzacz
- A6. Oświetlenie tacki na filiżankę
- A7. Włącznik zasilania/ gotowości
- A8. Panel sterowania
- A9. Filtr zmiękczający wodę (opcjonalny)
- A10. Dysza gorącej wody i pary
- A11. Złącze IEC
- A12. Zbiornik na wodę
- A13. Dozownik na kawę o regulowanej wysokości
- A14. Blacha do pieczenia
- A15. Pokrywa zbiornika na kawę ziarnistą
- A16. Pojemnik kawy ziarnistej
- A17. Pokrętko do regulacji stopnia zmielenia
- A18. Pokrywa wsypu na kawę ziarnistą
- A19. Miarka do kawy mielonej
- A20. Miejsce na miarkę do kawy

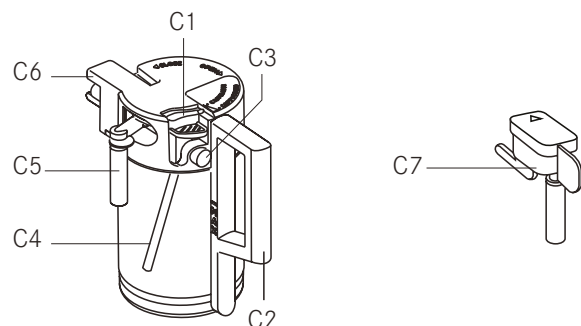
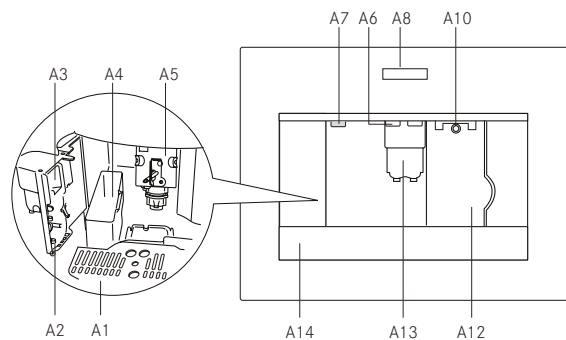

- A21. Lejek na kawę mieloną
- A22. Przewód zasilający
- A23. Przełącznik główny
- A24. Tacka
- C1. Suwak do regulacji stopnia spieniania mleka
- C2. Uchwyt pojemnika na mleko
- C3. Przycisk czyszczenia
- C4. Rurka ssąca
- C5. Rurka dozownika mleka
- C6. Spieniacz mleka
- C7. Wylewka gorącej wody

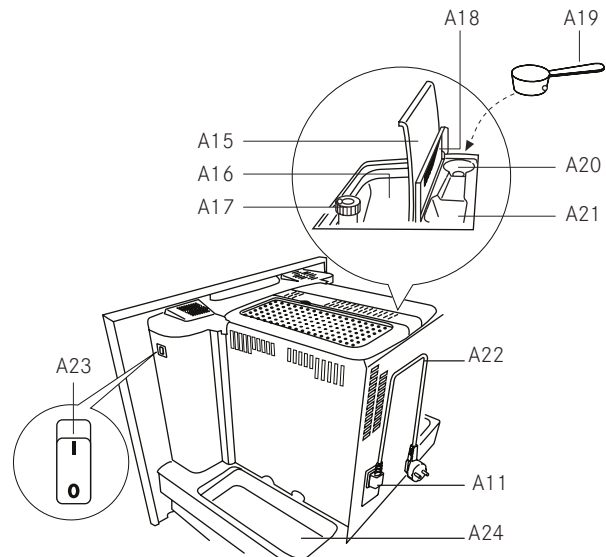



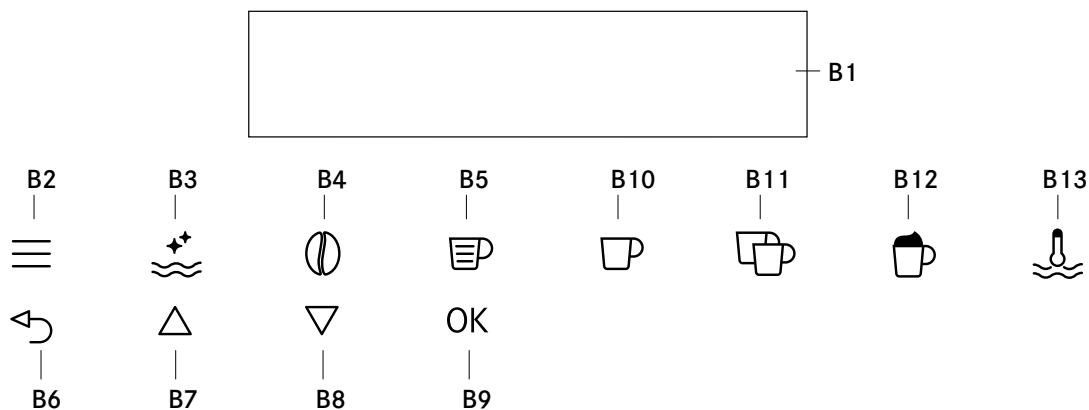









Panel sterowania



WAŻNE!

- Na ekranie dotykowym podświetlone zostaną tylko ikony elementów sterujących aktywnych dla aktualnie używanej funkcji.
- Do uruchomienia ikony wystarczy lekkie dotknięcie.

- B1. Wyświetlacz: pomaga użytkownikowi podczas obsługi ekspresu.
- B2. Ikona  - włączenie lub wyłączenie menu trybu ustawiania parametrów.
- B3. Ikona  - płukanie
- B4. Ikona  - wybór smaku kawy
- B5. Ikona  - wybór rodzaju kawy (espresso, mała filiżanka, średnia filiżanka, duża filiżanka, kubek).
- B6. Ikona  - wyjście z wybranego trybu.
- B7-B8. Ikony   - przewijanie do przodu lub do tyłu w menu i wyświetlanie różnych trybów.

- B9. Ikona  - potwierdzenie wybranej funkcji.
- B10. Ikona  - przygotowanie filiżanki kawy.
- B11. Ikona  - przygotowanie dwóch filiżanek kawy.
- B12. Ikona  - przygotowanie cappuccino.
- B13. Ikona  - przygotowanie gorącej wody.

Zmiana i ustawianie parametrów menu







Gdy ekspres jest gotowy, można używać menu wewnętrznego, aby modyfikować następujące parametry i funkcje:

- Wybór języka
- Czas wyłączenia
- Ustaw zegar (czas)
- Czas uruchomienia
- Auto start (automatyczne włączenie)
- Temperatura
- Twardość wody
- Program kawa
- Program cappuccino

- Program woda
- Odkamienianie
- Przywracanie ustawień domyślnych
- Statystyki
- Montaż filtra
- Resetowanie filtra
- Brzęczyk
- Kontrast

Ustawianie języka

Aby zmienić język na wyświetlaczu, wykonaj następujące czynności:

- ▶ Naciśnij ikonę  (B2), aby przejść do wyświetlanego menu „CHOOSE LANGUAGE” (Wybierz język).
- ▶ Naciśnij ikonę  (B9).
- ▶ Naciskaj ikony  (B7) oraz  (B8) do momentu, aż wyświetli się wymagany język.
- ▶ Naciśnij ikonę , aby potwierdzić.
- ▶ Naciśnij ikonę  (B6), aby wyjść z menu.











WAŻNE: Jeśli wybierzesz nieprawidłowy język, możesz bezpośrednio przejść do menu, aby zmodyfikować ten parametr.



- ▶ Naciśnij przycisk ikony  (B2) przez co najmniej 7 sekund do momentu, aż na ekspresie pojawią się różne języki.
- ▶ Wybierz wymagany język, jak zostało opisane w sekcji „Pierwsze korzystanie z ekspresu”.









Zmianie czasu, w jakim ekspres pozostaje włączony

Ekspres jest domyślnie ustawiony tak, aby wyłączał się automatycznie po 30 minutach od przygotowania ostatniej kawy. Aby zmienić ten czas (maks. 120 min), wykonaj następujące czynności:

- ▶ Naciśnij ikonę  (B2), aby przejść do menu, a następnie naciskaj ikony  (B7) oraz  (B8) do momentu pojawienia się komunikatu „SHUT-OFF TIME” (Czas wyłączenia).
- ▶ Naciśnij ikonę , aby potwierdzić.
- ▶ Naciskaj ikony  (B7) oraz  (B8), aby zmienić czas, po którym ekspres wyłączy się (po 1/2 godzinie, 1 godzinie, 2 godzinach).
- ▶ Naciśnij ikonę  (B9), aby potwierdzić.
- ▶ Naciśnij ikonę  (B6), aby wyjść.











Ustawianie zegara

- ▶ Naciśnij ikonę  (B2), aby przejść do menu, a następnie naciskaj ikony  (B7) oraz  (B8) do momentu pojawienia się komunikatu „SET CLOCK” (Ustawianie czasu).











- ▶ Naciśnij ikonę  (B9).
- ▶ Za pomocą ikon  (B7) oraz  (B8) ustaw godzinę, następnie naciśnij ikonę  (B9), aby potwierdzić.
- ▶ Za pomocą ikon  (B7) oraz  (B8) ustaw minuty, następnie naciśnij ikonę  (B9) aby potwierdzić.
- ▶ Naciśnij ikonę  (B6), aby wyjść z menu.

Ustawianie czasu automatycznego uruchomienia

Ta funkcja ustawia godzinę, o której ekspres włączy się automatycznie.







- ▶ Upewnij się, że zegar na ekspresie został ustawiony.
- ▶ Naciśnij ikonę  (B2), aby przejść do menu, a następnie naciskaj ikony  (B7) oraz  (B8) do momentu pojawienia się komunikatu „START TIME” (Czas uruchomienia).
- ▶ Naciśnij ikonę  (B9).
- ▶ Za pomocą ikon  (B7) oraz  (B8) ustaw czas automatycznego uruchomienia, następnie naciśnij ikonę  (B9), aby potwierdzić.
- ▶ Za pomocą ikon  (B7) oraz  (B8) ustaw minuty, następnie naciśnij ikonę  (B9) aby potwierdzić.



Auto start (automatyczne włączanie)

- ▶ Naciskaj ikony  (B7) oraz  (B8) do momentu pojawienia się komunikatu „AUTO START”, aby włączyć funkcję automatycznego uruchamiania.
- ▶ Naciśnij ikonę  (B9), aby potwierdzić. Symbol  jest wyświetlany na wyświetlaczu.
- ▶ Naciśnij ikonę  (B6), aby wyjść.
- ▶ Aby wyłączyć funkcję automatycznego uruchamiania, naciśnij ikonę  (B2), następnie ikony  (B7) oraz  (B8) do momentu pojawienia się komunikatu „AUTO START” na ekspresie. Naciśnij ikonę  (B9). Na wyświetlaczu pojawi się komunikat „CONFIRM” (Potwierdź). Naciśnij , aby wyłączyć tę funkcję. Symbol  zniknie.

Zmiana temperatury kawy

Aby zmienić temperaturę kawy, wykonaj następujące czynności:







- ▶ Naciśnij ikonę  (B2), aby przejść do menu, a następnie naciskaj ikony  (B7) oraz  (B8) do momentu pojawienia się komunikatu „TEMPERATURE” (Temperatura).
- ▶ Naciśnij ikonę  (B9).
- ▶ Naciskaj ikony  (B7) oraz  (B8), aby wybrać niską, średnią lub wysoką temperaturę kawy.

- ▶ Naciśnij przycisk  (B9) aby potwierdzić wybór temperatury.
- ▶ Naciśnij ikonę  (B6), aby wyjść z menu.

Ustawianie twardości wody

W razie potrzeby okres użytkowania można wydłużyć, przez co odkamienianie będzie odbywać się rzadziej, poprzez zaprogramowanie ekspresu na podstawie rzeczywistej zawartości minerałów w używanej wodzie.

Wykonaj następujące czynności:











- ▶ Wyciągnij pasek „Testu twardości wody” (umieszczony na stronie 2) z opakowania i zanurz go całkowicie na kilka sekund w wodzie.
- ▶ Wyciągnij go i odczekaj 30 sekund (aż zmieni kolor i pojawią się czerwone kwadraty).
- ▶ Włącz ekspres, naciskając przycisk zasilania/gotowości (A7).
- ▶ Naciśnij ikonę  (B2), aby przejść do menu, a następnie naciskaj ikony   (B7) oraz (B8) do momentu pojawienia się komunikatu „WATER HARDNESS” (Twardość wody). Naciśnij ikonę  (B9).
- ▶ Naciskaj ikony   (B7) oraz (B8) do momentu, aż wyświetlana liczba będzie zgodna z liczbą czerwonych kwadratów na pasku testowym (na przykład jeśli na pasku testowym są 3 czerwone kwadraty, wybierz komunikat „WATER HARDNESS 3” (Twardość wody 3).
- ▶ Naciśnij ikonę  (B9), aby potwierdzić.
- ▶ Ekspres jest teraz zaprogramowany, aby wyświetlać ostrzeżenie o odkamienianiu wtedy, gdy jest to rzeczywiście wymagane.

Usuwanie kamienia



WAŻNE!

- Odkamieniacz zawiera kwasy. Przestrzegaj ostrzeżeń dotyczących bezpieczeństwa dostarczonych przez producenta i podanych na opakowaniu odkamieniacza.
 - Używaj wyłącznie odkamieniacza zalecanego przez producenta ekspresu. Stosowanie innych odkamieniaczy powoduje utratę gwarancji. Nieusuwanie kamienia z urządzenia powoduje utratę gwarancji.
 - Przed rozpoczęciem odkamieniania upewnij się, że filtr zmiękczający wodę został wyjęty.
- Gdy pojawi się komunikat „PLEASE DESCAL!” (Proszę odkamienić), oznacza to, że ekspres wymaga odkamieniania.
- ▶ Upewnij się, że ekspres jest gotowy.

- ▶ Zamocuj wylewkę gorącej wody (C7) do dyszy (A10).
- ▶ Naciśnij ikonę  (B2), aby przejść do menu, a następnie naciskaj ikony   (B7) oraz (B8) do momentu pojawienia się komunikatu „DESCALE” (Odkamienianie).
- ▶ Naciśnij ikonę  (B9), na ekspresie wyświetli się komunikat „DESCALE PLEASE CONFIRM” (Proszę potwierdzić odkamienianie).
- ▶ Naciśnij ikonę  (B9).
 - Wyświetli się komunikat „ADD DESCALER PLEASE CONFIRM” (Proszę dodać odkamieniacz i potwierdzić).
- ▶ Wylej wodę ze zbiornika, wlej do niego zawartość butelki z odkamieniaczem zgodnie z instrukcją na opakowaniu środka odkamieniającego, a następnie wlej wody.
- ▶ Umieść pojemnik o pojemności ok. 2 litrów pod wylewką gorącej wody.
- ▶ Naciśnij ikonę  (B9). Odkamieniacz będzie wypływać z wylewki gorącej wody do pojemnika poniżej. Na ekspresie pojawi się komunikat: „DESCALING” (Odkamienianie).
- ▶ Program odkamieniania automatycznie przeprowadzi szereg czynności i zatrzyma się.
- ▶ Po ok. 30 minutach wyświetli się komunikat „DESCALE COMPLETE PLEASE CONFIRM” (Odkamienianie zakończone, proszę potwierdzić).
- ▶ Naciśnij ikonę  (B9). Pojawi się komunikat „RINSING PLEASE CONFIRM” (Płukanie, proszę potwierdzić).
- ▶ Opróżnij zbiornik wody, opłucz, aby pozbyć się resztek odkamieniacza, a następnie napełnij czystą wodą.
- ▶ Umieść pojemnik napełniony czystą wodą w odpowiednim miejscu. Ponownie pojawi się komunikat „RINSING PLEASE CONFIRM” (Płukanie, proszę potwierdzić).
- ▶ Ponownie naciśnij ikonę  (B9). Z wylewki do pojemnika poniżej zacznie wypływać gorąca woda i wyświetli się komunikat „RINSING” (Płukanie).
- ▶ Poczekać aż pojawi się komunikat „RINSING COMPLETE PLEASE CONFIRM” (Płukanie zakończone, proszę potwierdzić).
- ▶ Naciśnij ikonę  (B9). Naciśnij ikonę  (B9). Wyświetli się komunikat „DESCALE COMPLETE” (Odkamienianie zakończone), a następnie „FILL TANK” (Napełnij pojemnik). Ponownie napełnij pojemnik czystą wodą.
- ▶ Program odkamieniania został ukończony, ekspres jest teraz gotowy do przygotowania kawy.

- ▶ **Uwaga:** Jeśli odkamienianie zostanie przerwane przed zakończeniem, proces należy ponownie rozpocząć od nowa.



Ważne: Brak regularnego odkamieniania powoduje utratę gwarancji.

Ustawienia fabryczne (reset)

Gdy zmienisz oryginalne wartości, można je przywrócić do wartości domyślnych w następujący sposób:

- ▶ Naciśnij ikonę ≡ (B2), aby przejść do menu, a następnie naciskaj ikony Δ ▽ (B7) oraz (B8) do momentu pojawienia się komunikatu „RESET TO DEFAULT” (Przywracanie ustawień domyślnych).
- ▶ Naciśnij ikonę OK (B9), na ekspresie wyświetli się komunikat „RESET TO DEFAULT PLEASE CONFIRM” (Przywracanie ustawień domyślnych, proszę potwierdzić).
- ▶ Naciśnij ikonę OK (B9), aby przywrócić ustawienia domyślne.

Statystyki

- ▶ To menu wyświetla statystyki związane z ekspresem. Aby je wyświetlić, wykonaj następujące czynności:
- ▶ Naciśnij ikonę ≡ (B2), aby przejść do menu, a następnie naciskaj ikony Δ ▽ (B7) oraz (B8) do momentu pojawienia się komunikatu „STATISTICS” (Statystyki).
- ▶ Naciśnij ikonę ≡ (B9).
- ▶ Naciskaj ikony Δ ▽ (B7) oraz (B8), aby sprawdzić:
 - liczbę przygotowanych kaw i cappuccino.
 - ile razy ekspres był odkamieniany;

- całkowitą ilość wlanej wody w litrach.
- ▶ Naciśnij ikonę ↵ (B6) raz, aby wyjść z tej funkcji lub dwa razy, aby wyjść z menu.

Brzęczyk

Możesz włączyć lub wyłączyć brzęczyk, który emituje dźwięk za każdym naciśnięciem ikony bądź włożeniem/wyciągnięciem elementu ekspresu.



Brzęczyk jest domyślnie włączony.

- ▶ Naciśnij ikonę ≡ (B2), aby przejść do menu, a następnie naciskaj ikony Δ ▽ (B7) oraz (B8) do momentu pojawienia się komunikatu „BUZZER” (Brzęczyk).
- ▶ Naciśnij ikonę OK (B9). Pojawi się komunikat „BUZZER PLEASE CONFIRM” (Proszę potwierdzić brzęczyk). Naciśnij ikonę ↵ (B6), aby wyłączyć brzęczek lub ikonę OK (B9), aby go włączyć.
- ▶ Naciśnij ikonę ↵ (B6), aby wyjść z menu.

Regulacja kontrastu

Aby zmniejszyć lub zwiększyć kontrast wyświetlacza, wykonaj następujące czynności:

- ▶ Naciśnij ikonę ≡ (B2), aby przejść do menu, a następnie naciskaj ikony Δ ▽ (B7) oraz (B8) do momentu pojawienia się komunikatu „CONTRAST” (Kontrast).
- ▶ Naciśnij ikonę OK (B9).
- ▶ Naciskaj ikony Δ ▽ (B7) oraz (B8) do momentu, aż zostanie ustawiony wymagany kontrast. Pasek postępu wskazuje wybrany poziom kontrastu:
- ▶ Naciśnij ikonę OK (B9), aby potwierdzić.
- ▶ Naciśnij ikonę ↵ (B6) raz, aby wyjść z tej funkcji lub dwa razy, aby wyjść z menu.

MONTAŻ

Czynności kontrolne po transporcie

Po wyjęciu z opakowania należy upewnić się, że produkt jest kompletny i nieuszkodzony oraz że wszystkie akcesoria są kompletne. Nie używać ekspresu, jeśli jest on widocznie uszkodzony. Skontaktować się z Działem Obsługi Klienta.

Montaż ekspresu



WAŻNE

- ▶ Montaż musi zostać przeprowadzony przez wykwalifikowanego specjalistę zgodnie z przepisami obowiązującymi w kraju, w którym odbywa się montaż (patrz Montaż pod zabudowę).
- ▶ Elementy opakowania (plastikowe torby, styropian itp.) nie powinny znajdować się w zasięgu dzieci, ponieważ mogą być dla nich zagrożeniem.

- ▶ Nie montuj urządzenia w miejscu, w którym temperatura może spaść do 0°C lub niżej.
- ▶ Kiedy tylko będzie to możliwe, dostosuj twardość wody zgodnie z procedurą opisaną w rozdziale „Ustawianie twardości wody”.

Podłączanie ekspresu



NIEBEZPIECZEŃSTWO!

- ▶ Upewnij się, że napięcie sieciowe jest zgodne z napięciem wskazanym na tabliczce znamionowej urządzenia.
- ▶ Podłącz urządzenie wyłącznie do odpowiednio uziemionego gniazdka z prądem o minimalnym natężeniu 10 A.
- ▶ Jeśli gniazdo zasilania nie pasuje do wtyczki ekspresu, należy zlecić wymianę gniazda na odpowiedni typ przez wykwalifikowanego specjalistę.
- ▶ Aby zachować zgodność z przepisami dotyczącymi bezpieczeństwa, należy zainstalować wyłącznik wielobiegunowy o minimalnym rozstawie styków 3 mm.
- ▶ Nie używaj przejściówek ani przedłużaczy.



WAŻNE: Instalacja elektryczna musi zawierać urządzenia zabezpieczające umożliwiające odcięcie dopływu prądu zgodnie z przepisami instalacyjnymi w danym kraju.

Montaż w zabudowie:

- ▶ Sprawdź minimalne wymiary niezbędne do prawidłowego montażu urządzenia (Rys. 1, 2 i 3).
- ▶ Ekspres do kawy należy zamontować w kolumnie, która musi być mocno przymocowana do ściany za pomocą dostępnych na rynku uchwytów.

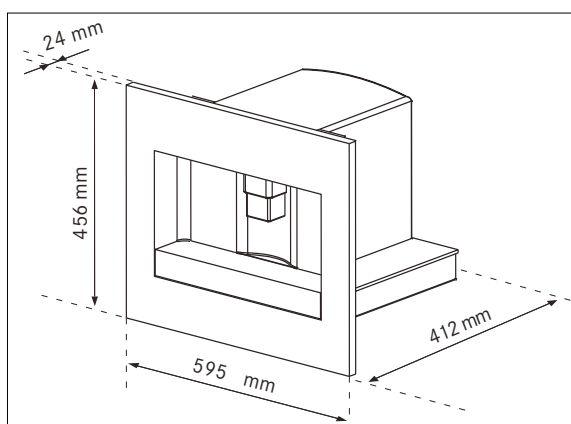

Rys. 1

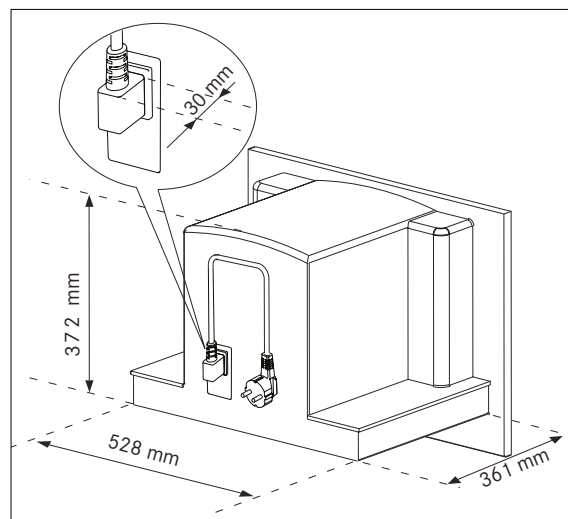

Rys. 2



WAŻNE!

Wszystkie czynności instalacyjne lub konserwacyjne muszą być wykonywane przy ekspresie odłączonym od sieci elektrycznej.

Meble kuchenne wchodzące w bezpośredni kontakt z ekspresem muszą być odporne na temperaturę (min. 65°C).

Aby zapewnić prawidłową wentylację, należy pozostawić szczelinę w dolnej części szafki (patrz wymiary na rysunku 3).

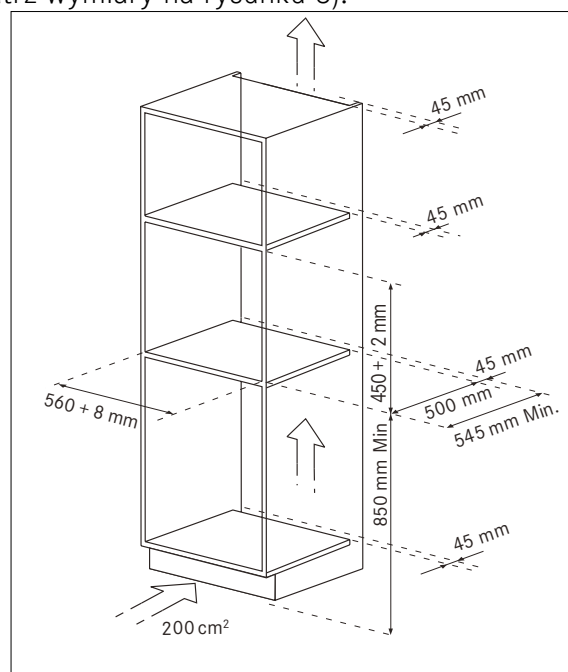

Rys. 3

- ▶ Ustawić prowadnice po bokach szafki w sposób pokazany na rysunku 4. Zamocować za pomocą dołączonych śrub, a następnie całkowicie je wyjąć. Jeśli ekspres do kawy jest zamontowany nad szufladą podgrzewacza, należy użyć jej górnej powierzchni jako punktu odniesienia do ustawienia prowadnic. W takim przypadku nie będzie odpowiedniej powierzchni, na której mogłyby znaleźć się prowadnice.

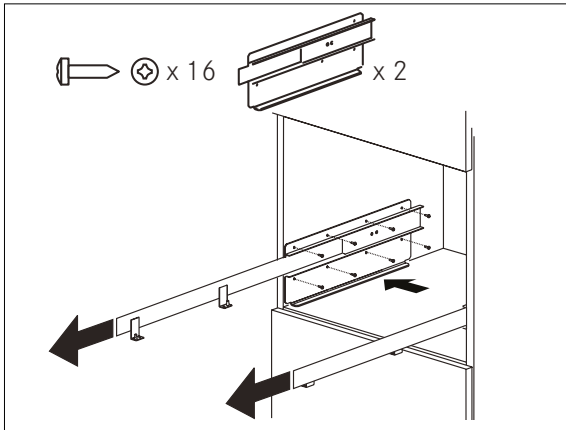

Rys. 4

- ▶ Umieścić urządzenie na prowadnicy, upewniając się, że bolce są prawidłowo włożone do obudowy, następnie przymocuj je dołączonymi śrubami (Rys. 5). Jeśli trzeba wyregulować wysokość urządzenia, użyj do tego dołączonych podkładek.

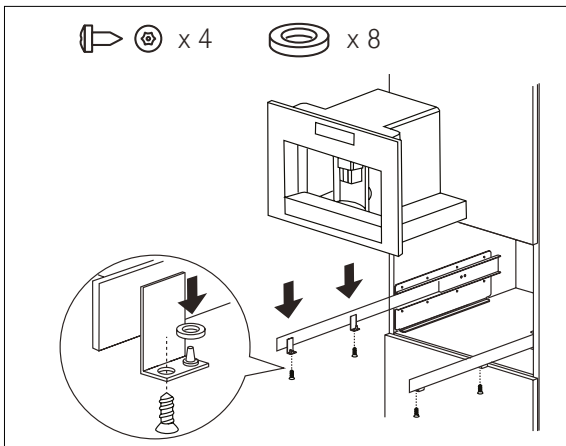

Rys. 5

- ▶ Zamocować kabel zasilający za pomocą uchwytu (Rys. 6). Kabel zasilający musi być wystarczająco długi, aby umożliwić wyciągnięcie ekspresu z szafki w celu napełnienia pojemnika na kawę ziarnistą.

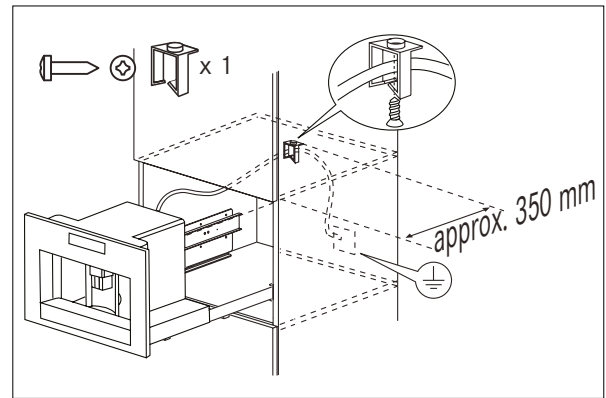

Rys. 6

WAŻNE!

- ▶ Ekspres musi być uziemiony zgodnie z przepisami.
- ▶ Połączenia elektryczne muszą być wykonane przez wykwalifikowanego elektryka zgodnie z instrukcją.
- ▶ W razie potrzeby należy skorygować ustawienie ekspresu poprzez umieszczenie dostarczonych elementów dystansowych pod lub po bokach wspornika (Rys. 7).

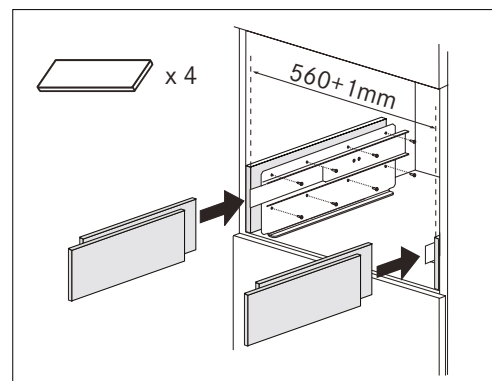

Rys. 7

- ▶ Panel do mocowania prowadnic musi mieć odpowiednią grubość względem dołączonych śrub mocujących.
- ▶ Materiał, z którego zrobiony jest panel, musi unieść ciężar urządzenia (około 25 kg).

OBSŁUGA

Pierwsze użycie urządzenia



WAŻNE!

- ▶ Urządzenie zostało przetestowane przy użyciu kawy, więc jej pozostałości mogą być obecne w młynku.
- ▶ Kiedy tylko będzie to możliwe, dostosuj twardość wody zgodnie z procedurą opisaną w rozdziale „Ustawianie twardości wody”.
- ▶ Podłącz urządzenie do zasilania. Ustaw język.
- ▶ Aby ustawić język, użyj ikon \triangle ∇ (B7 oraz B8), aby wybrać wymagany język (Rys. 9). Gdy wyświetli się komunikat „PRESS OK TO CHOOSE ENGLISH” (Naciśnij OK, aby wybrać j. angielski), naciśnij ikonę OK (B11) (Rys. 10) przez 3 sekundy do momentu pojawienia się komunikatu „ENGLISH INSTALLED” (Wybrano j. angielski). Jeśli ustawisz nieprawidłowy język, zmień go, stosując się do instrukcji zawartej w rozdziale „Ustawianie języka”. Jeśli twój język nie jest dostępny, wybierz jeden z wyświetlonych. Instrukcja odnosi się do wersji angielskiej. Następnie zastosuj się do wyświetlanych instrukcji.

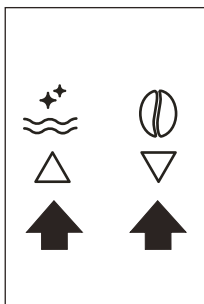

Rys. 9

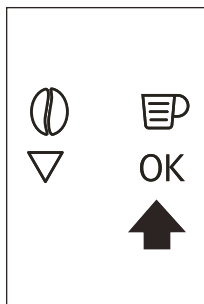

Rys. 10

- ▶ Po 5 sekundach na ekspresie pojawi się komunikat „FILL TANK” (Napełnij pojemnik). Wyciągnij zbiornik na wodę (Rys. 11), przepłucz go i nalej do niego świeżej wody, nie przekraczając linii MAX. Włóż go z powrotem, wciskając do oporu. W pojemniku można zamontować filtr zmiękczający wodę (Rys. 37).

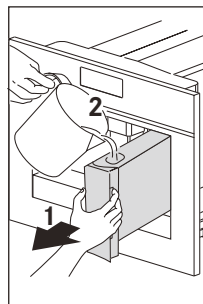

Rys. 11

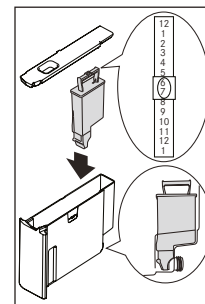

Rys. 37

- ▶ Pod wylewką wrzątku postaw kubek (Rys. 12). (Jeśli wylewka wrzątku nie jest włożona, urządzenie wyświetli komunikat INSERT WATER SPOUT (Włóż wylewkę wody).
 - Zamontuj go w sposób przedstawiony na rysunku 13. Urządzenie wyświetli komunikat: HOT WATER PRESS OK (Wrzątek, wciśnij OK).
- ▶ Naciśnij ikonę OK (B9) (Rys. 10) a po kilku sekundach z wylewki wypłynie trochę wody.

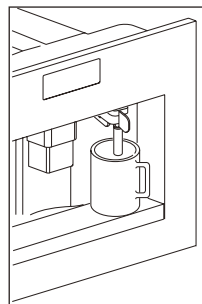

Rys. 12

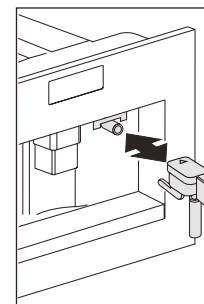

Rys. 13

- ▶ Teraz ekspres wyświetli komunikat TURNING OFF PLEASE WAIT (Wyłączanie, proszę czekać) i wyłączy się.
- ▶ Wyciągnij urządzenie, chwytając za uchwyty (Rys. 14). Otwórz pokrywę i wsyp do pojemnika ziarna kawy, potem zamknij pokrywę i wsuń ekspres z powrotem.



Rys. 14

Ekspres jest gotowy do użytku.

WAŻNE

- ▶ Nigdy nie stosuj kawy mielonej, kawy liofilizowanej, ziaren karmelizowanych ani innych produktów, które mogą uszkodzić ekspres.
- ▶ Podczas pierwszego korzystania z ekspresu należy zrobić 4–5 filiżanek kawy zwykłej i 4–5 filiżanek cappuccino zanim przyrządzana kawa będzie miała satysfakcjonującą jakość.
- ▶ Przy pierwszym włączeniu urządzenia na przełączniku głównym (A23) i za każdym razem, kiedy jest włączane do zasilania, urządzenie wykonuje czynność samodiagnozowania (SELF-DIAGNOSIS). Potem wyłącza się. Aby je włączyć ponownie, naciśnij włącznik zasilania (A7) (patrz str. 172).

Montaż filtra

Niektóre modele są wyposażone w filtr zmiękczający wodę, który poprawia jakość używanej wody i przedłuża żywotność ekspresu.

Aby go zamontować, wykonaj następujące czynności:

- ▶ Wyjmij filtr (A9) z opakowania (patrz str. 172)
- ▶ Przesuń wskaźnik daty (patrz Rys. 37) do momentu pojawienia się miesiąca użycia.

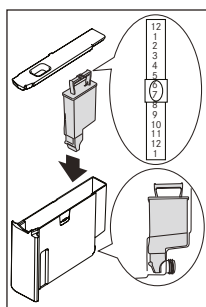

Rys. 37

WAŻNE!

- Filtr wystarcza na około dwa miesiące, jeśli ekspres jest używany normalnie.
- Jeśli ekspres do kawy będzie stał nieużywany z zainstalowanym filtrem, wystarczy on na maksymalnie trzy tygodnie.
- Napełnij zbiornik niewielką ilością wody do poziomu pokazanego na rysunku:

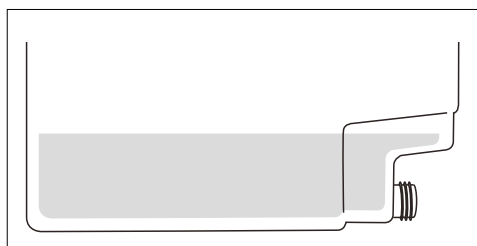

- ▶ Włóż filtr do zbiornika wody i wciśnij go, aż dotknie dna zbiornika (patrz Rys. 37). Włóż wylewkę na swoje miejsce.
- ▶ Napełnij zbiornik wody i umieść go w ekspresie, a następnie włóż wylewkę gorącej wody (C7) (patrz strona 172).
- ▶ Umieść pojemnik pod wylewką (min. pojemność: 100 ml).
- ▶ Naciśnij ikonę ≡ (B2), aby przejść do menu.
- ▶ Naciskaj ikony Δ ▽ (B7) oraz (B8) do momentu wyświetlenia komunikatu „INSTALL FILTER” (Instalacja filtra).
- ▶ Naciśnij ikonę OK (B9).
- ▶ Wyświetli się komunikat „INSTALL FILTER PLEASE CONFIRM” (Instalacja filtra, proszę potwierdzić).
- ▶ Naciśnij ikonę OK (B9), aby potwierdzić wybór (lub ↵ (B6), aby anulować). Wyświetli się komunikat „HOT WATER PRESS OK” (Gorąca woda, naciśnij OK).
- ▶ Ponownie naciśnij ikonę OK (B9). Z ekspresu zacznie wypływać gorąca woda i wyświetli się komunikat „PLEASE WAIT...” (Proszę czekać...).
- ▶ Gdy woda przestanie wypływać, na ekspresie znów zostaną wyświetlone ustawione podstawowe tryby.

WAŻNE

- Ekspres może żądać powtórzenia czynności kilka razy aż do całkowitego odpowietrzenia obwodu hydraulicznego.

Wymiana filtra („Filter reset”)

Filtr należy wymienić, jeśli wyświetlany jest komunikat „REPLACE FILTER” (Wymień filtr) lub po 2 miesiącach użytkowania (według wskaźnika daty):

- ▶ Wymień zużyty filtr.
- ▶ Wyjmij nowy filtr z opakowania.
- ▶ Przesuń wskaźnik daty (patrz Rys. 37) do momentu pojawienia się miesiąca użycia (filtr wystarcza na ok. 2 miesiące).
- ▶ Włóż filtr do zbiornika wody i wciśnij go, aż dotknie dna zbiornika (patrz Rys. 37).
- ▶ Napełnij zbiornik wody i umieść go w ekspresie, a następnie włóż wylewkę gorącej wody (C7) (patrz strona 172).

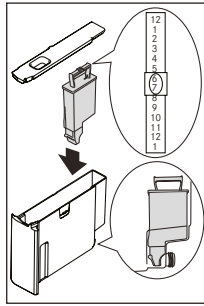

Rys. 37

- ▶ Umieść pojemnik pod wylewką (min. pojemność: 100 ml).
- ▶ Naciśnij ikonę (B2), aby przejść do menu.
- ▶ Naciskaj ikony (B7) oraz (B8) do momentu wyświetlenia komunikatu „FILTER RESET” (Resetowanie filtra).
- ▶ Naciśnij ikonę (B9).
- ▶ Wyświetli się komunikat „FILTER RESET CONFIRM” (Resetowanie filtra, proszę potwierdzić).
- ▶ Naciśnij ikonę (B9) aby potwierdzić wybór (lub (B6), aby anulować). Wyświetli się komunikat „HOT WATER PRESS OK” (Gorąca woda, naciśnij OK).
- ▶ Naciśnij ikonę (B9) ponownie.
- ▶ Z ekspresu zacznie wypływać gorąca woda i wyświetli się komunikat „PLEASE WAIT...” (Proszę czekać...).
- ▶ Gdy woda przestanie wypływać, na ekspresie znów zostaną wyświetlone ustawione podstawowe tryby.

Demontaż filtra

Aby używać ekspresu bez filtra, musisz go wymontować, a następnie poinformować ekspres o wyjęciu filtra w następujący sposób:

- ▶ Naciśnij ikonę (B2), aby przejść do menu.
- ▶ Naciskaj ikony (B7) oraz (B8) do momentu wyświetlenia komunikatu „INSTALL FILTER” (Instalacja filtra).
- ▶ Naciśnij ikonę (B9).
- ▶ Wyświetli się komunikat „INSTALL FILTER* CONFIRM” (Instalacja filtra, proszę potwierdzić).
- ▶ Naciśnij ikonę (B6).
- ▶ Gdy gwiazdka zniknie z prawego górnego rogu wyświetlacza, naciśnij (B6) aby wyjść z menu.

WAŻNE: Należy stosować wyłącznie filtry zalecane przez producenta. Stosowanie nieodpowiednich filtrów może uszkodzić ekspres.

Włączanie i podgrzewanie

Po każdym włączeniu ekspres wykonuje automatyczny cykl podgrzewania i płukania, który nie może być przerwany. Ekspres jest gotowy do pracy dopiero po zakończeniu tego cyklu.

Ryzyko oparzeń!

Podczas płukania z wylewek kawy wypływa niewielka ilość gorącej wody.

- ▶ Aby włączyć ekspres, naciśnij przycisk zasilania/gotowości (A7) (patrz strona 172). Wyświetli się komunikat „HEATING UP... PLEASE WAIT” (Podgrzewanie... Proszę czekać).
- ▶ Po zakończeniu podgrzewania komunikat zmieni się na „RINSING” (Płukanie).
- ▶ Gdy ekspres osiągnie odpowiednią temperaturę, wyświetli się komunikat „MEDIUM CUP NORMAL TASTE” (Średnia filiżanka, smak normalny).
- ▶ Jeśli w ciągu ok. 2 minut nie zostanie naciśnięta żadna ikona, wyświetli się czas (jeśli jest ustawiony, patrz sekcja „Ustawianie zegarka”).
- ▶ Jeśli czas nie został ustawiony, ekspres wyświetli ostatnią ustawioną funkcję.
- ▶ Po wciśnięciu dowolnej ikony znów zostanie wyświetlony komunikat „MEDIUM CUP NORMAL TASTE” (Średnia filiżanka, smak normalny). Ekspres jest znów gotowy do przygotowania kawy.

Przygotowywania kawy z kawy ziarnistej

- ▶ Urządzenie jest ustawione na przyrządzenie kawy o normalnym smaku. Możesz wybrać kawę bardzo łagodną, łagodną, normalną, mocną i bardzo mocną. Aby wybrać preferowaną moc kawy, naciśnij kilka razy ikonę (B4) (Rys. 15). Wyświetli się wybrany smak kawy.



Rys. 15

- ▶ Podstaw pod wylewki 1 filiżankę, jeśli chcesz zrobić 1 kawę (Rys. 16), lub dwie, jeśli chcesz zrobić 2 kawy (Rys. 16). Obniż wylewki jak najniżej się da, żeby przyrządzić bardziej kremową kawę (Rys. 17).

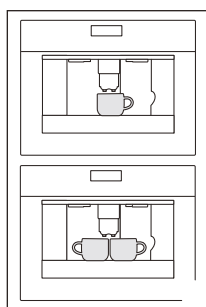

Rys. 16

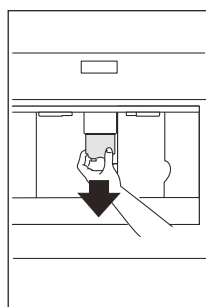

Rys. 17

- ▶ Naciśnij ikonę (B5) (Rys. 18), aby wybrać rodzaj kawy: espresso, mała filiżanka, średnia filiżanka, duża filiżanka, kubek. Podstaw pod wylewki 1 filiżankę ☐ (B10) (Rys. 19) jeśli chcesz zrobić 1 kawę, lub dwie ☐☐ (B11) (Rys. 20), jeśli chcesz zrobić 2 kawy. Urządzenie zaczyna mielić ziarna kawy i wlewać zaparzoną kawę do filiżanki. Po wlaniu ustalonej ilości kawy, ekspres automatycznie przestanie lać kawę oraz wyrzuci zużyty kawę do pojemnika na fusy.

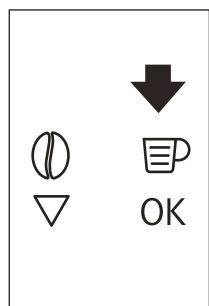

Rys. 18

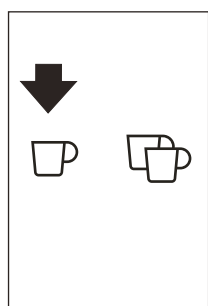

Rys. 19

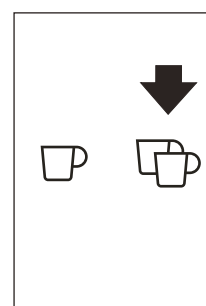

Rys. 20

- ▶ Po kilku sekundach urządzenie jest znów gotowe do użycia.
- ▶ Aby wyłączyć urządzenie, naciśnij przycisk **Włącznik zasilania/ gotowości (On-off/stand-by) (A7)** (patrz str. 172). (Przed wyłączeniem urządzenie przeprowadza automatyczny cykl czyszczenia. Obsługuj urządzenie z należytą ostrożnością, aby uniknąć oparzeń).

Uwaga: Jeśli wypływają tylko pojedyncze kropelki kawy lub kawa nie wypływa wcale, należy zapoznać się z sekcją „Regulacja młynka do kawy”.

Uwaga: Jeśli kawa jest podawana zbyt szybko, a pianka nie jest odpowiednia, należy zapoznać się z sekcją „Regulacja młynka do kawy”.

Rady, jak przygotować cieplejszą kawę

- Po włączeniu ekspresu, jeśli chcesz przygotować małą filiżankę (mniej niż 60 ml), podgrzej filiżankę, płucząc ją w gorącej wodzie.
- Po włączeniu ekspresu, jeśli chcesz przygotować małą filiżankę (mniej niż 60 ml), podgrzej filiżankę, płucząc ją w gorącej wodzie. Pozwól wodzie spłynąć do ociekacza znajdującego się pod zaparaczem lub użyj tej wody, aby napełnić (a następnie opróżnić) filiżankę, do której ma zostać nalana kawa, aby ją podgrzać.
- Nie należy używać filiżanek o zbyt grubych ściankach, ponieważ mogą zbyt mocno się nagrzać (o ile nie są już podgrzane).
- Podgrzej filiżanki, płucząc je w gorącej wodzie.
- Nalewanie kawy można przerwać w każdym momencie poprzez naciśnięcie poprzednio wybranej ikony, która jest podświetlona podczas działania.
- W celu zwiększenia ilości kawy w filiżance należy naciskać poprzednio wybraną ikonę w ciągu trzech sekund po zakończeniu nalewania.
- Kiedy na wyświetlaczu pojawi się komunikat **FILL TANK!** (Napełnij zbiornik!), musisz napełnić zbiornik. W przeciwnym przypadku ekspres nie będzie w stanie przygotować kawy. Kiedy wyświetla się ten komunikat, w zbiorniku na wodę jest jeszcze resztkę wody. To normalna sytuacja.

Opróżnianie pojemnika na fusy

Urządzenie zlicza filiżanki przygotowanej kawy. Co 14 pojedynczych (lub 7 podwójnych) przygotowanych kaw, na wyświetlaczu pojawi się komunikat **EMPTY WASTE COFFEE CONTAINER** (Opróżnij pojemnik na fusy). Komunikat o opróżnieniu pojemnika na fusy wyświetlany jest przez 72 godziny po przygotowaniu pierwszej kawy (nawet jeśli pojemnik nie jest pełny). Aby czas 72 godzin został obliczony prawidłowo, nie można wyłączać ekspresu poprzez przestawienie głównego wyłącznika w położenie 0.

- ▶ Aby wyczyścić pojemnik, otwórz drzwiczki serwisowe z przodu ekspresu, ciągnąc za wylewkę kawy (Rys. 23), wyciągnij ociekacz (Rys. 24) i umyj go (Rys. 39).
- ▶ Podczas czyszczenia należy zawsze całkowicie wyjąć ociekacz.

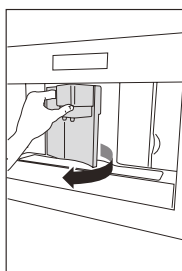

Rys. 23

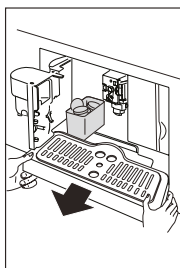

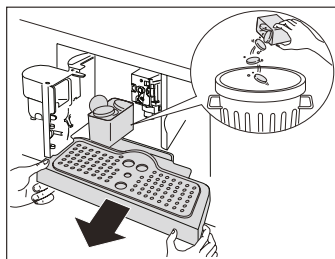

Rys. 24



Rys. 39

UWAGA: Podczas wyciągania ociekacza ZAWSZE opróżnij pojemnik na fusy. W przeciwnym razie ekspres może się zablokować.

Uwaga: Nigdy nie wyciągaj zbiornika na wodę w trakcie robienia kawy.

- ▶ Po wyjęciu ociekacza nie będzie możliwe przygotowanie kawy, a na ekspresie pojawi się komunikat „GROUND TOO FINE ADJUST MILL AND PRESS OK” (Zbyt drobno zmielona kawa, wyreguluj młynek, a następnie naciśnij OK), a następnie komunikat „FILL TANK!” (Napełnij zbiornik).
- ▶ Sprawdź poziom wody w zbiorniku i umieść go w ekspresie.
- ▶ Aby ponownie użyć ekspresu, włóż wylewkę gorącej wody (Rys. 13), jeśli nie jest jeszcze w odpowiednim miejscu, a następnie naciśnij ikonę  (B9). Wyświetli się komunikat „HOT WATER PRESS OK” (Gorąca woda, naciśnij OK).
- ▶ Naciśnij ikonę  (B9) w ciągu kilku sekund i pozwól, aby woda wypływała z wylewki przez ok. 30 sekund. Gdy woda przestanie lecieć, ponownie wyświetlone zostaną podstawowe tryby.

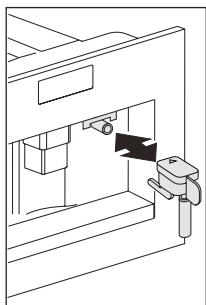

Rys. 13

OSTRZEŻENIE: Ekspres może żądać powtórzenia czynności kilka razy aż do całkowitego odpowietrzenia obwodu hydraulicznego.



OSTRZEŻENIE: Jeśli ta czynność nie zostanie przeprowadzona prawidłowo lub ekspres zostanie wyłączony, podstawowe tryby mogą się wyświetlać, choć problem w rzeczywistości nadal będzie występować.

Zmiana ilości kawy

Urządzenie jest ustawione fabrycznie do nalewania następujących ilości kawy:

- espresso
- mała filiżanka
- średnia filiżanka
- duża filiżanka
- kubek

Aby zmienić te ustawienia, wykonaj następujące czynności:



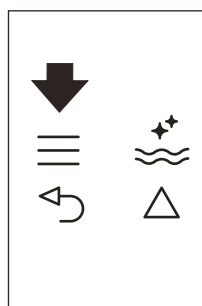

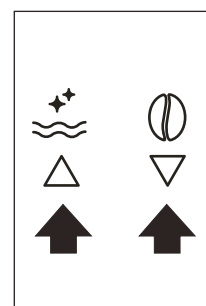

- ▶ Naciśnij ikonę  (B2), aby przejść do menu (Rys. 22). Naciskaj ikony   (B7) oraz (B8) (Rys. 9) do momentu wyświetlenia komunikatu „PROGRAM COFFEE” (Programowanie kawy).



Rys. 22



Rys. 9

- ▶ Naciśnij ikonę  (B9).
- ▶ Wybierz rodzaj żądanej kawy, naciskając ikony (B7) oraz (B8).
- ▶ Naciśnij ikonę  (B9), aby potwierdzić rodzaj kawy, którą chcesz przygotować.
- ▶ Za pomocą ikon   (B7) oraz (B8) zmień ilość kawy. Pasek postępu przedstawia wybraną ilość kawy.
- ▶ Naciśnij ponownie ikonę  (B9), aby potwierdzić (lub ikonę  (B6) aby anulować czynność).
- ▶ Naciśnij dwukrotnie ikonę  (B6) (Rys. 25), aby wyjść z menu.

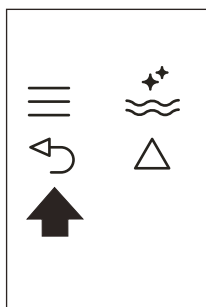

Rys. 25

Ekspres jest teraz przeprogramowany przy użyciu nowych ustawień i jest gotowy.

Regulacja młynka do kawy

Młynek do kawy jest ustawiony fabrycznie i nie powinien wymagać regulacji. Jeśli jednak po przygotowaniu kilku pierwszych kaw okaże się, że kawa nalewana jest zbyt szybko lub zbyt wolno (po jednej kropelce), można to skorygować, regulując pokrętko regulacji mielenia (Rys. 21).



Rys. 21

! OSTRZEŻENIE: Pokrętko regulacji mielenia można obracać tylko podczas pracy młynka.

- ▶ Aby uzyskać wolniejsze nalewanie i bardziej kremową kawę, obróć pokrętko o jedną pozycję w lewo (kawa drobniej zmielona). Aby kawa nalewała się szybciej (nie po kropelce), obróć pokrętko o jedną pozycję w prawo (kawa grubiej zmielona) (Rys. 40).

Przygotowywanie espresso z kawy mielonej (zamiast z ziaren)

- ▶ Naciśnij ikonę ☉ (B4) (Rys. 15) i wybierz funkcję kawy mielonej.



Rys. 15

- ▶ Wyciągnij ekspres, chwytając go za uchwyty (Rys. 14).



Rys. 14

- ▶ Podnieś środkową pokrywę, nasyp jedną miarkę kawy mielonej do lejka (Rys. 26), włóż ekspres z powrotem i dalej postępuj jak w przypadku przygotowywania kawy z kawy ziarnistej.

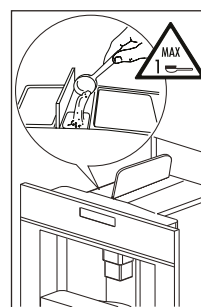

Rys. 26

- ▶ Jednocześnie możesz przyrządzić tylko jedną kawę, wciskając przycisk ☉ (B10) (Rys. 19).

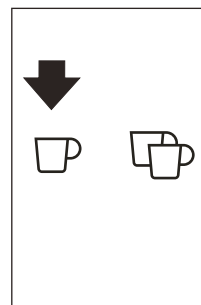

Rys. 19

- ▶ Jeśli nie chcesz już korzystać z opcji przygotowywania kawy z kawy mielonej, wyłącz ją przyciskiem dotykowym ☐ (B4) (Rys. 15).

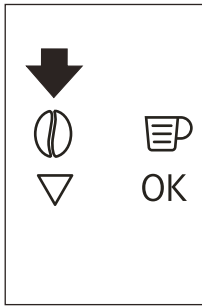

Rys. 15

! WAŻNE!

- Nigdy nie wsypuj kawy mielonej kiedy ekspres jest wyłączony, ponieważ może to spowodować rozsypanie się kawy wewnątrz urządzenia.
- Nie dodawaj więcej niż 1 miarkę, w przeciwnym przypadku ekspres nie przyrządzi kawy.
- Używaj wyłącznie miarki dołączonej do urządzenia.
- Do lejka ekspresów do kawy espresso wsypuj wyłącznie kawę mieloną.
- Jeśli wsypiesz więcej niż jedną miarkę kawy do lejka i się zablokuje, przepchnij kawę nożem (Rys. 21). Następnie wyciągnij i wyczyść zaparzacza i ekspres w sposób opisany w rozdziale „Czyszczenie zaparzacza”.

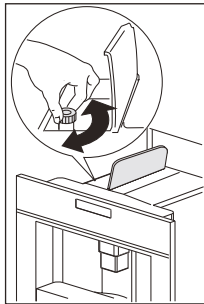

Rys. 21

Przygotowywanie gorącej wody

- ▶ Zawsze upewnij się, że ekspres jest gotowy.
- ▶ Upewnij się, że wylewka wody znajduje się w odpowiednim miejscu i jest podłączona do dyszy (Rys. 13).

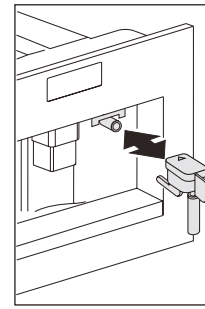

Rys. 13

- ▶ Umieść pojemnik pod wylewką.
- ▶ Naciśnij ikonę ☑ (B13) (Rys. 27).
 - Urządzenie wyświetli komunikat: HOT WATER PRESS OK (Wrzątek, wciśnij OK).

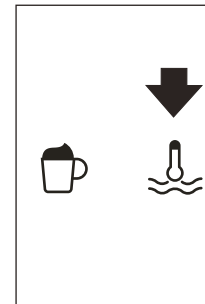

Rys. 27

- ▶ Naciśnij ponownie ikonę OK (B9), aby gorąca woda zaczęła lecieć z wylewki do pojemnika pod spodem.
- ▶ Nie należy jednorazowo łąć gorącej wody dłużej niż przez 2 minuty.
- ▶ Aby przerwać proces, naciśnij ikonę ☑ (B13) lub ikonę ↵ (B6).
 - Ekspres przestanie łąć wodę po osiągnięciu ustawionej ilości.

Zmiana ilości gorącej wody

Ekspres jest ustawiony fabrycznie na nalewanie 150 ml gorącej wody. Aby zmienić te ustawienia, wykonaj następujące czynności:

- ▶ Postaw naczynie pod wylewkę gorącej wody (Rys. 12).

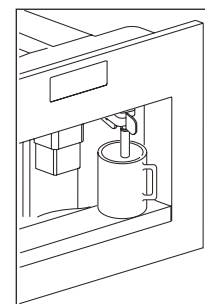

Rys. 12

- ▶ Naciśnij ikonę ≡ (B2), aby przejść do menu (Rys. 22) lub naciskaj ikony △ ▽ (B7) oraz (B8) (Rys. 9) do momentu, aż zostanie wyświetlony komunikat „PROGRAM HOT WATER” (Program gorąca woda).

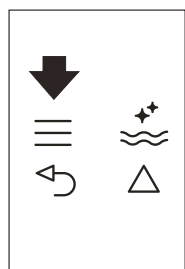

Rys. 22

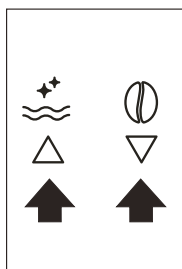

Rys. 9

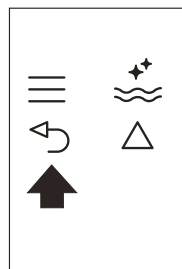

Rys. 25

- ▶ Naciśnij ikonę OK (B9), aby potwierdzić.
- ▶ Wybierz żądaną ilość wody, naciskając ikony △ ▽ (B7) oraz (B8).
 - Pasek postępu przedstawia wybraną ilość wody.
- ▶ Naciśnij ikonę OK (B9), aby potwierdzić (lub ikonę ↶ (B6), aby anulować czynność).
- ▶ Naciśnij dwukrotnie ikonę ↶ (B6) (Rys. 25), aby wyjść z menu.
 - Ekspres jest teraz przeprogramowany przy użyciu nowych ustawień i jest gotowy.

Przyrządzanie cappuccino



WAŻNE!

Ustaw ilość kawy, która ma zostać użyta do przygotowania cappuccino w funkcji menu „Program cappuccino”.

- ▶ Wybierz moc kawy, z której chcesz przyrządzić cappuccino, naciskając ikonę ⊕ (B4).
- ▶ Zdejmij pokrywę pojemnika na mleko.
- ▶ Do pojemnika wlej około 100 gramów mleka na każdą filiżankę cappuccino (Rys. 30). Nigdy nie przekraczaj linii MAX (około 750 ml), zaznaczonej na pojemniku. Zalecamy użycie mleka odtłuszczonego lub częściowo odtłuszczonego, schłodzonego w lodówce do około 5°C.

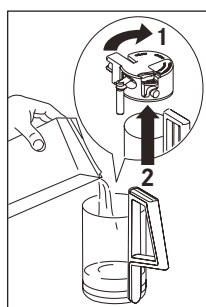

Rys. 30

- ▶ Upewnij się, że rurka ssąca jest prawidłowo włożona do gumowej uszczelki (Rys. 31) i następnie załóż z powrotem pokrywę na pojemnik.

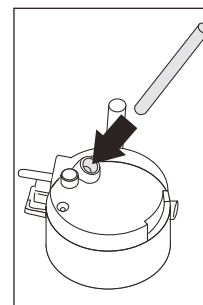

Rys. 31

- ▶ Ustaw suwak spienionego mleka (C1) pomiędzy napisami CAPPUCCINO i CAFFELATTE znajdującymi się na pokrywie pojemnika na mleko. Ilość pianki można ustawić, przesuwając suwak w kierunku napisu CAFFELATTE w celu uzyskania gęstszej pianki. Przesunięcie w kierunku napisu CAPPUCCINO powoduje uzyskanie mniej gęstej pianki (Rys. 41).

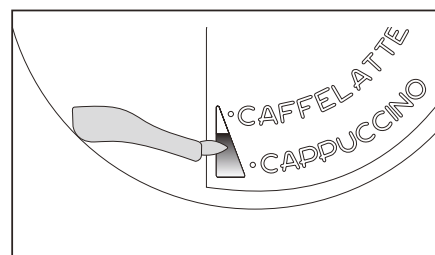

Rys. 41

- ▶ Wyciągnij wylewkę wrzątku (Rys. 13) i przymocuj do dyszy pojemnik na mleko (Rys. 32).
- ▶ Ustaw wylewkę mleka (Rys. 33) i podstaw pod wylewki kawy i mleka odpowiednio dużą filiżankę.
- ▶ Naciśnij ikonę ☑ (B12). Wyświetli się komunikat CAPPUCCINO, a po kilku sekundach z wylewki mleka do podstawionej filiżanki zacznie się wlewać piana (wyłączy się automatycznie).
- ▶ Następnie ekspres zacznie nalewać kawę.
 - Cappuccino jest gotowe. Możesz je postodzić i ewentualnie posypać piankę odrobiną kakao.

Uwagi:

- Podczas przyrządzania cappuccino można przerwać strumień spienionego mleka lub kawy naciśnięciem przycisku ☑ (B12).
- Jeśli podczas nalewania spienionego mleka w pojemniku zabraknie mleka, wyciągnij pojemnik i dolej go. Następnie włóż pojemnik na miejsce i naciśnij ikonę ☑ (B12), aby znów rozpocząć przygotowywanie cappuccino.

- Za każdym razem po przygotowaniu napoju mlecznego należy przeprowadzić następujące czynności związane z czyszczeniem. Aby utrzymać higieniczną czystość spieniacza mleka, po każdym przygotowaniu cappuccino wyczyść obieg mleka w pokrywie pojemnika na mleko.
 - Na wyświetlaczu pojawi się komunikat PRESS CLEAN! (naciśnij Wyczyść!).
- ▶ Pod wylewką mleka umieść naczynie (Rys. 33).
- ▶ Naciśnij przycisk CLEAN (wyczyść) na pokrywie (C3) (patrz str. 172) i przytrzymaj przez co najmniej 5 sekund (Rys. 33), aby rozpocząć czyszczenie.
 - Na wyświetlaczu pojawi się pasek postępu i komunikat CLEANING (czyszczenie).

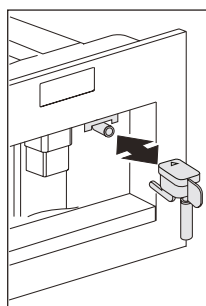

Rys. 13

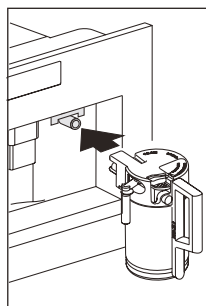

Rys. 32

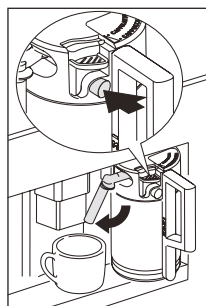

Rys. 33

- ▶ Nie zwalnij przycisku CLEAN (wyczyść), dopóki pasek postępu nie zapełni się, wskazując na to, że czyszczenie zostało zakończone.
 - Po zwolnieniu przycisku CLEAN (wyczyść), czyszczenie zostaje zatrzymane.
 - Po wyczyszczeniu wyciągnij pojemnik na mleko i włóż go do lodówki. Mleko nie powinno pozostawać poza lodówką dłużej niż 15 minut. Zdejmij pojemnik na mleko i zawsze czyść dyszę parową czystą ściereczką.
 - Aby zmienić ilość automatycznie nalewanej kawy lub spienionego mleka, wykonaj czynności opisane w rozdziale „Zmiana ilości kawy i mleka w cappuccino”.

Zmiana ilości kawy i mleka w cappuccino

Urządzenie jest ustawione fabrycznie na przyrządzanie standardowego cappuccino. Aby zmienić te ustawienia, wykonaj następujące czynności:

Zmiana ilości mleka

- ▶ Nalej mleka do pojemnika do maksymalnego poziomu.
- ▶ Naciśnij ikonę ≡ (B2), aby przejść do menu (Rys. 22), następnie naciskaj ikony △ ▽ (B7) oraz (B8) (Rys. 9) do momentu, aż zostanie

wyświetlony komunikat „PROGRAM CAPUCCINO” (Program cappuccino).

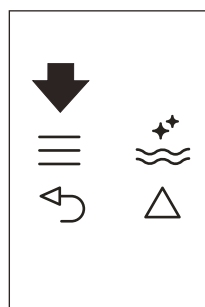

Rys. 22

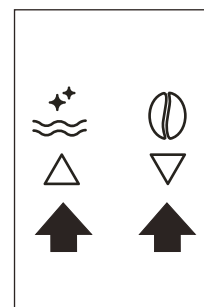

Rys. 9

- ▶ Naciśnij ikonę OK (B9), aby potwierdzić.
 - Wyświetlony zostaje komunikat „PROGRAM MILK” (Program mleko).
- ▶ Naciśnij ikonę ponownie OK (B9).
- ▶ Wybierz żądaną ilość mleka, naciskając ikony △ ▽ (B7) oraz (B8).
 - Pasek postępu przedstawia wybraną ilość mleka.
- ▶ Naciśnij ikonę OK (B9), aby potwierdzić (lub ikonę ↶ (B6), aby anulować czynność).
- ▶ Naciśnij dwukrotnie ikonę ↶ (B6) (Rys. 25), aby wyjść z menu.

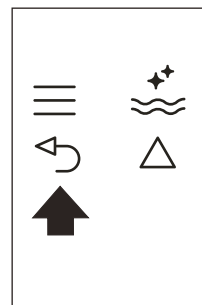

Rys. 25

Zmiana ilości kawy

- ▶ Naciśnij ikonę SET (B2), aby przejść do menu (Rys. 15), następnie naciskaj ikony (B7) oraz (B8) (Rys. 2) do momentu, aż zostanie wyświetlony komunikat „PROGRAM CAPUCCINO” (Program cappuccino).
- ▶ Naciśnij ikonę OK (B9), aby potwierdzić, a następnie ikony (B7) oraz (B8) (Rys. 2) aż zostanie wyświetlony komunikat „COFFEE FOR CAPPUCC.” (Kawa do cappuccino).
- ▶ Naciśnij ikonę OK (B9) ponownie.
- ▶ Wybierz żądaną ilość kawy, naciskając ikony (B7) oraz (B8). Pasek postępu przedstawia wybraną ilość kawy.
- ▶ Naciśnij ikonę OK (B9), aby potwierdzić (lub ikonę (B6), aby anulować czynność).
- ▶ Naciśnij dwukrotnie ikonę (B6) (Rys. 18), aby wyjść z menu.

Wyłączanie ekspresu

Po każdym wyłączeniu ekspres wykonuje automatyczny cykl płukania, który nie może być przerwany.

 **RYZIKO OPARZEŃ!** PODCZAS PŁUKANIA Z WYLEWEK KAWY WYPŁYWA NIEWIELKA ILOŚĆ GORĄCEJ WODY.

Unikaj kontaktu z rozpryskującą wodą. Aby włączyć ekspres, naciśnij przycisk zasilania/gotowości (A7). Ekspres przeprowadzi cykl płukania, a następnie wyłączy się.

- ▶ Jeśli ekspres nie będzie używany przez dłuższy czas, przestaw główny wyłącznik (A23) z tyłu ekspresu w położenie 0.

CZYSZCZENIE I PIEŁĘGNACJA

 Przed przystąpieniem do czyszczenia wyłącz ekspres przełącznikiem głównym (A23) (patrz str. 172) i wyciągnij wtyczkę z gniazdka. Nigdy nie zanurzaj ekspresu w wodzie.

Czyszczenie ekspresu do kawy

- ▶ Do czyszczenia urządzenia nie używaj rozpuszczalników ani środków ściernych. Wystarczy wilgotna szmatka.
 - ▶ Nie myj podzespołów ekspresu w zmywarce.
- Regularnie czyść następujące części urządzenia:
- Pojemnik na fusy (A4)
 - Blacha do pieczenia (A14)
 - Zbiornik na wodę (A12)
 - Wylewki kawy (A13)
 - Lejek na kawę mieloną (A21)
 - Wewnętrzne części urządzenia dostępne po otwarciu drzwiczek serwisowych (A2)
 - Zaparzacz (A5)

Czyszczenie pojemnika na fusy

Po wyświetleniu się komunikatu EMPTY WASTE COFFEE CONTAINER (opróżnij pojemnik na fusy) musisz go opróżnić i wyczyścić.

Aby wyczyścić pojemnik na fusy:

- ▶ Otwórz drzwiczki serwisowe z przodu urządzenia (Rys. 23), wyciągnij ociekacz i wyczyść go (Rys. 24).

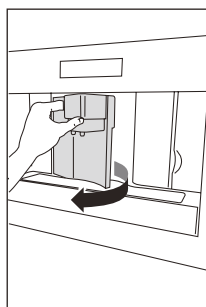

Rys. 23

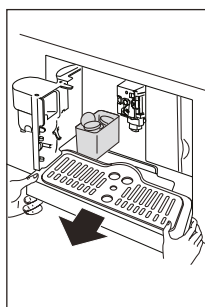

Rys. 24

- ▶ Dokładnie wyczyść pojemnik na fusy.

 **Ważne:** Po wyciągnięciu ociekacza zawsze należy opróżnić pojemnik na fusy.

Czyszczenie ociekacza (A14)

 **WAŻNE:** Jeśli nie opróżnisz ociekacza, woda może się przelać. Ociekacz jest wyposażony we wskaźnik poziomu wody (czerwony) (Rys. 35). Wylej wodę z ociekacza i umyj go zanim wskaźnik zacznie z niego wystawać.

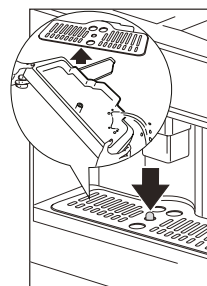

Rys. 35

Aby wyciągnąć ociekacz (A14):

- ▶ Otwórz drzwiczki serwisowe (Rys. 23).
- ▶ Wyciągnij ociekacz i pojemnik na fusy (Rys. 24).

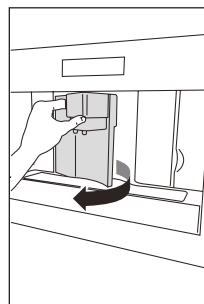

Rys. 23

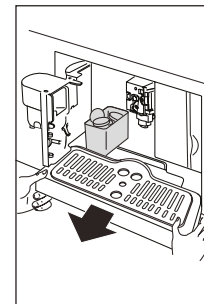

Rys. 24

- ▶ Wyczyść ociekacz i pojemnik na fusy (A4).
- ▶ Włóż z powrotem ociekacz i pojemnik na fusy (A4).
- ▶ Zamknij drzwiczki serwisowe.

Czyszczenie zbiornika na wodę

- ▶ Zbiornik na wodę czyść regularnie (A12) (około raz w miesiącu) wilgotną szmatką z małą ilością łagodnego płynu do naczyń.
- ▶ Spłucz wszelkie pozostałości płynu.
- ▶ Napełnij zbiornik słodką wodą.
- ▶ Opróżnij zbiornik na wodę, jeśli ekspres nie będzie używany przez dłuższy czas (wakacje itp.).
- ▶ Wymień wodę, jeśli ekspres nie był używany dłużej niż dwa dni.

Czyszczenie wylewek

- ▶ Raz na jakiś czas wytrzyj gąbką wylewki (Rys. 36).
- ▶ Regularnie sprawdzaj, czy otwory wylewek kawy nie są zablokowane. Jeśli to konieczne, usuń zatory wykałaczką (Rys. 34).

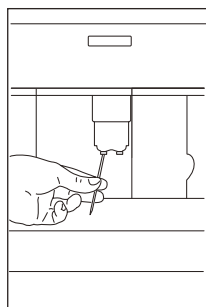

Rys. 34

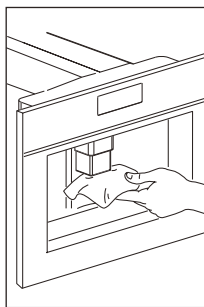

Rys. 36

Czyszczenie lejka na kawę mieloną

- ▶ Regularnie (raz w miesiącu) sprawdzaj, czy lejek na kawę mieloną nie jest niedrożny (Rys. 28).

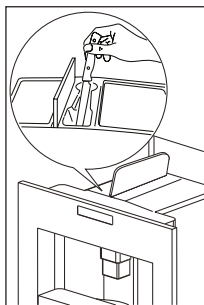

Rys. 28

⚠ ZAGROŻENIE! Przed przystąpieniem do czyszczenia wyłącz ekspres przełącznikiem głównym (A23) i wyciągnij wtyczkę z gniazdka. Nigdy nie zanurzaj ekspresu w wodzie.

Czyszczenie wewnętrznych części ekspresu do kawy

- ▶ Regularnie (raz w tygodniu) sprawdzaj, czy wewnętrzna część ekspresu do kawy nie jest brudna. Jeśli to konieczne, usuń pozostałości kawy gąbką.
- ▶ Usuń resztki odkurzaczem (Rys. 38).

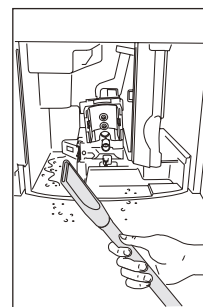

Rys. 38

Czyszczenie zaparzacza

Zaparzacz należy czyścić przynajmniej raz na miesiąc.

⚠ WAŻNE: Zaparzacz (A5) nie wolno zdejmować, gdy ekspres jest włączony. Nie zdejmuj zaparzacza siłą.

Wykonaj następujące czynności:

- ▶ Upewnij się, że ekspres został prawidłowo wyłączony (patrz „Wyłączanie ekspresu”).
- ▶ Otwórz drzwiczki serwisowe (Rys. 23).
- ▶ Wyciągnij ociekacz i pojemnik na fusy (Rys. 24).

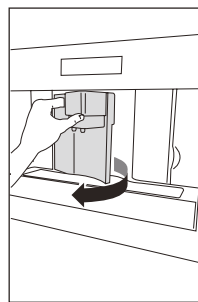

Rys. 23

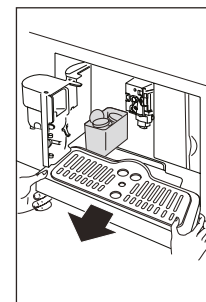

Rys. 24

- ▶ Wciśnij do środka dwa czerwone przyciski zwalniające i jednocześnie pociągnij zaparzacz do przodu (Rys. 39).

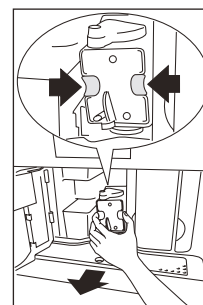

Rys. 39

⚠ Ważne: Do mycia zaparzacza nie używaj płynu do mycia naczyń, ponieważ mogłoby to spowodować usunięcie środka smarowego z tłoka.

- ▶ Włóż zaparzacz do wody na ok. 5 minut, a potem go przepłucz.

- ▶ Po wyczyszczeniu włóż zaparzac (A5) na miejsce, wsuwając go na wewnętrzną podpórkę (S) i trzpień (P) umieszczony na dole, potem wciśnij mocno symbol PUSH (pchnij) aż usłyszysz kliknięcie wskazujące na to, że wskoczył na swoje miejsce (Rys. 42).

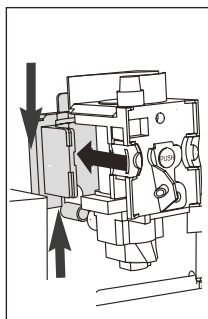

Rys. 42

Uwaga: jeśli masz trudności z włożeniem zaparzacza, musisz najpierw dopasować go do odpowiednich wymiarów, przyciskając mocno na górze i na dole (Rys. 43).

- ▶ Po włożeniu zaparzacza upewnij się, że dwa kolorowe przyciski wróciły na swoje pierwotne pozycje, w przeciwnym przypadku nie zamkniesz drzwiczek serwisowych (Rys. 44).

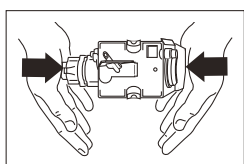

Rys. 43

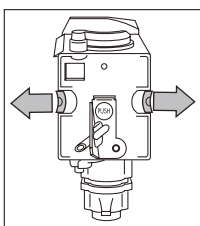

Rys. 44

- ▶ Włóż z powrotem ociekacz i pojemnik na fusy.
- ▶ Zamknij drzwiczki serwisowe.

Czyszczenie pojemnika na mleko

Po każdym przygotowywaniu mleka umyj rurki wewnątrz pojemnika na mleko. Jeśli wciąż jest w nim mleko, nie trzymaj go poza lodówką dłużej niż jest to konieczne. Po każdym przygotowywaniu mleka umyj pojemnik na mleko w sposób opisany w rozdziale „Przyrządzanie cappuccino”.

Uwaga: wszystkie jego elementy można myć w zmywarce na górnym koszu.

- ▶ Obróć pokrywę pojemnika na mleko w prawo i ją zdejmij.
- ▶ Wyciągnij wylewkę mleka i rurkę ssącą (Rys. 45).

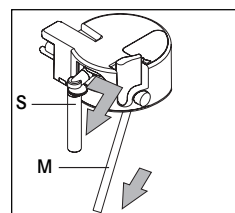

Rys. 45

- ▶ Wyciągnij suwak do regulacji stopnia spieniania mleka, ciągnąc go do siebie.
- ▶ Dokładnie umyj wszystkie części ciepłą wodą i łagodnym płynem do mycia naczyń. Upewnij się, że w otworach na mleko (Rys. 46) i rowku przy wąskim końcu suwaka do regulacji stopnia spieniania mleka nie pozostały resztki mleka (Rys. 47).

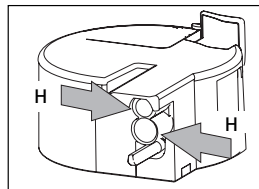

Rys. 46

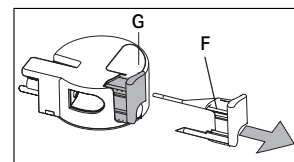

Rys. 47

- ▶ Sprawdź, czy rurka ssąca i wylewka nie są zablokowane resztkami mleka.
- ▶ Włóż z powrotem suwak do regulacji stopnia spieniania mleka, wylewkę mleka i rurkę ssącą.
- ▶ Załóż z powrotem pokrywę na pojemnik.

WYŚWIETLANE KOMUNIKATY

KOMUNIKAT	ZNACZENIE	CO ROBIĆ
FILL TANK (Napełnij zbiornik)	Zbiornik na wodę jest pusty lub źle włożony.	Napełnij zbiornik wodą i/lub włóż go prawidłowo, popychając do końca w odpowiednim położeniu.
GROUND TOO FINE ADJUST MILL AND (Zbyt drobno zmielona kawa, wyreguluj młynek) (naprzemiennie z) PRESS OK (Naciśnij OK)	Kawa jest zmielona zbyt drobno, a przez to przygotowywana zbyt wolno. Ekspres nie może przygotowywać kawy, ponieważ obwód hydrauliczny jest zapowietrzony. Możliwa przyczyna: filtr został niepoprawnie zamontowany.	Obróć pokrętkę regulacji stopnia zmielenia kawy w prawo o jedną pozycję w kierunku „7”. Upewnij się, że filtr (A9) został prawidłowo zamontowany i że montaż został odpowiednio przeprowadzony.
GROUND TOO FINE ADJUST MILL AND (Zbyt drobno zmielona kawa, wyreguluj młynek) (następnie) FILL TANK (Napełnij zbiornik)!	Zbiornik został wyjęty podczas nalewania. Obwód hydrauliczny jest zapowietrzony.	Włóż zbiornik i naciśnij ikonę OK (B9). Wyświetli się komunikat „HOT WATER PRESS OK” (Gorąca woda, naciśnij OK). Ponownie naciśnij ikonę OK (B9). Ekspres jest znów gotowy do użytku.
EMPTY WASTE COFFEE CONTAINER (Opróżnij pojemnik na fusy)	Pojemnik na fusy (A4) jest przepełniony lub minęły więcej niż 3 od przyrządzenia ostatniej kawy (zapewnia to prawidłową higienę ekspresu).	Opróżnij pojemnik na fusy, oczyść i włóż na miejsce. Ważne: podczas wyjmowania ociekacza TRZEBA opróżnić pojemnik na fusy, nawet jeśli nie jest wypełniony. W przeciwnym razie podczas przygotowywania następnych kaw pojemnik na fusy może napełnić się w większym stopniu i zablokować ekspres.
INSERT WASTE COFFEE CONTAINER (Włóż pojemnik na fusy)	Po czyszczeniu pojemnik na fusy nie został włożony na miejsce.	Otwórz drzwiczki serwisowe i włóż pojemnik na fusy.
ADD PRE-GROUND COFFEE (Dodaj zmieloną kawę)	Funkcja „pre-ground coffee” (kawa mielona) została wybrana bez umieszczenia kawy mielonej w lejku. Lejek (A21) został zablokowany.	Wyjmij ekspres i umieść kawę mieloną w lejku. Opróżnij lejek za pomocą noża, jak zostało opisane w sekcji „Czyszczenie lejka na kawę mieloną”.
PLEASE DESCALE! (Proszę odkamienić) (naprzemiennie z) MEDIUM CUP NORMAL TASTE (Średnia filiżanka, smak normalny)	Ekspres należy odkamienić.	Należy jak najszybciej uruchomić program usuwania kamienia (patrz rozdział „Usuwanie kamienia”).
LESS COFFEE (Mniej kawy)	Użyto zbyt dużej ilości kawy.	Wybierz łagodniejszy smak lub zmniejsz ilość kawy mielonej, a następnie ponownie przygotuj kawę.

KOMUNIKAT	ZNACZENIE	CO ROBIĆ
FILL BEAN CONTAINER (Napełnij pojemnik kawy ziarnistej)	Pojemnik na ziarna kawy jest pusty.	FILL BEAN CONTAINER (Napełnij pojemnik kawy ziarnistej)
INSERT BREWING UNIT (Włóż zaparzacza)	Nie włożono zaparzacza po czyszczeniu.	Włóż zaparzacza (patrz rozdział „Czyszczenie zaparzacza”).
CLOSE DOOR (Zamknij drzwiczki)	Drzwiczki serwisowe są otwarte.	Zamknij drzwiczki serwisowe.
GENERAL ALARM! (Alarm ogólny!)	Wnętrze urządzenia jest bardzo brudne.	Ostrożnie wyczyść wnętrze ekspresu (patrz rozdział „Czyszczenie ekspresu do kawy”). Jeśli po wyczyszczeniu ekspresu komunikat nadal się wyświetla, skontaktuj się z obsługą klienta.
REPLACE FILTER! (Wymień filtr!)	Należy wymienić filtr zmiękczający wodę (A9)	Należy niezwłocznie wymienić filtr zgodnie z instrukcjami w sekcji „Wymiana filtra”.

ROZWIĄZYWANIE PROBLEMÓW

Tabela usterek

Poniżej znajduje się lista z niektórymi możliwymi usterkami. Jeśli nie można rozwiązać problemu w opisany sposób, należy skontaktować się z Działem Obsługi Klienta.

USTERKA	PRZYCZYNA	ROZWIĄZANIE
Kawa nie jest gorąca.	Filizanki nie były podgrzane. Zaparzacza ostygł, ponieważ upłynęły 2-3 minuty od przygotowania ostatniej kawy. Ustawiona temperatura jest zbyt niska.	Podgrzej filizanki pod ciepłą wodą. Przed przygotowaniem kawy podgrzej zaparzacza, naciskając ikonę (B3). Zmień ustawioną temperaturę (patrz paragraf „Zmianianie temperatury kawy”).
Kawa ma za ciekłą piankę.	Kawa jest zbyt grubo zmielona.	Obróć pokrętkę regulacji stopnia zmielenia kawy w lewo o jedną pozycję w kierunku „1” w trakcie pracy młynka (Rys. 21).
	Nieodpowiednia mieszanka kawy.	Użyj odpowiedniego rodzaju kawy do ekspresów.

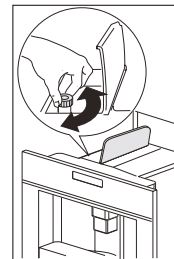

Rys. 21

USTERKA**PRZYCZYNA****ROZWIĄZANIE**

Kawa wypływa zbyt wolno lub po jednej kropelce.

Kawa jest zbyt drobno zmielona.

Obróć pokrętko regulacji stopnia zmielenia kawy w prawo o jedną pozycję w kierunku „7” w trakcie pracy młynka (Rys. 21). Obracaj pokrętko o jedną pozycję do momentu uzyskania odpowiedniego wypływu kawy. Efekt jest widoczny po przygotowaniu dwóch kaw.

Kawa wylatuje zbyt szybko.

Kawa jest zbyt grubo zmielona.

Obróć pokrętko regulacji stopnia zmielenia kawy w lewo o jedną pozycję w kierunku „1” w trakcie pracy młynka (Rys. 21). Unikaj nadmiernego obracania pokrętła regulacji stopnia zmielenia kawy, w przeciwnym razie po wybraniu dwóch filiżanek kawa może wypływać po kropelce. Efekt jest widoczny po przygotowaniu dwóch kaw.

Kawa wylatuje tylko z jednej wylewki dozownika kawy.

Niedrożne otwory wylewki.

Oczyść wylewki za pomocą wykałaczki (Rys. 34).

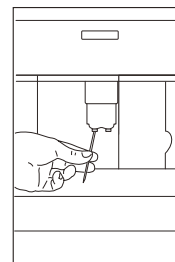

Rys. 34

Kawa nie wypływa z wylewek dozownika kawy, lecz z boku drzwiczek serwisowych (A2).

Otwory dozownika kawy są zablokowane zaschniętą kawą.

W razie konieczności usuń resztki kawy za pomocą wykałaczki, gąbki lub szczotki o sztywnym włosiu (Rys. 34, 35, 36).

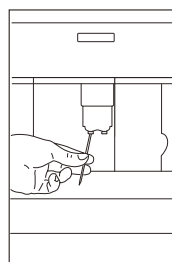

Rys. 34

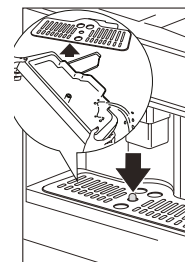

Rys. 35

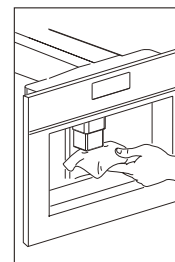

Rys. 36

Przewód prowadzący kawy (A3) wewnątrz drzwiczek serwisowych jest zablokowany i nie może się ruszać.

Dokładnie oczyść przewód prowadzący kawy (A3), w szczególności w pobliżu zawiasów.

USTERKA	PRZYCZYNA	ROZWIĄZANIE
Zamiast kawy z wylewek wydobywa się woda.	Kawa mielona może blokować lejek (A21).	Oczyść lejek (A21) za pomocą drewnianego lub plastikowego widelca, oczyść ekspres od wewnątrz.
Mleko nie wypływa z wylewki mleka (C5).	Rurka ssąca nie została włożona lub została włożona nieprawidłowo.	Włóż rurkę ssącą (C4) w gumową uszczelkę w pokrywie pojemnika na mleko (Rys. 31). <div data-bbox="1114 450 1289 707" data-label="Image"> </div> <p>Rys. 31</p>
Mleko nie jest odpowiednio spienione.	<p>Pokrywa pojemnika na mleko jest zabrudzona.</p> <p>Suwak spienionego mleka nie jest odpowiednio ustawiony.</p>	<p>Oczyść pokrywę pojemnika na mleko w sposób opisany w sekcji „Czyszczenie pojemnika na mleko”.</p> <p>Ustaw zgodnie z instrukcją w sekcji „Przygotowywanie cappuccino”.</p>
W mleku tworzą się bąbelki lub mleko wytryskuje z wylewki mleka.	<p>Mleko nie jest odpowiednio schłodzone lub nie jest półtłuste.</p> <p>Suwak spienionego mleka jest nieprawidłowo ustawiony.</p> <p>Pokrywa pojemnika na mleko jest zabrudzona.</p>	<p>Zalecamy użycie mleka odtłuszczonego lub częściowo odtłuszczonego, schłodzonego w lodówce do około 5°C. Jeśli rezultat wciąż jest niezadowolający, wypróbuj mleko innego producenta.</p> <p>Przesuń suwak spienionego mleka delikatnie w kierunku napisu „CAFFELATTE” (patrz sekcja „Przygotowywanie cappuccino”).</p> <p>Oczyść pokrywę pojemnika na mleko w sposób opisany w sekcji „Czyszczenie pojemnika na mleko”.</p>

DANE TECHNICZNE

Tabliczka znamionowa umieszczona z boku urządzenia określa całkowite obciążenie po podłączeniu do prądu o odpowiednim napięciu i częstotliwości.

Sprawdź minimalne wymiary niezbędne do prawidłowego montażu urządzenia. Ekspres do kawy montuje się w słupku, który musi być przymocowany do ściany.

Napięcie: 220-240 V~, 50-60 Hz maks. 10 A
 Pobór mocy: 1350 W
 Ciśnienie: 1,5 MPa (15 barów)
 Pojemność zbiornika na wodę: 1,8 l
 Wymiary dł. x wys. x gł.: 595 x 456 x 412 mm
 Waga: 26 kg

WSPARCIE TECHNICZNE

W przypadku wystąpienia problemów w obsłudze urządzenia, skontaktuj się z centrum serwisowym FRANKE (sprawdź wykaz na okładce).

Nigdy nie korzystaj z usług nieautoryzowanych serwisantów.

Kontaktując się z serwisem, należy podać:

- rodzaj usterki;
- model urządzenia (Art.);
- numer seryjny (S.N.).

UTYLIZACJA ZUŻYTEGO URZĄDZENIA

Opakowanie urządzenia nadaje się do recyklingu i mogło zostać wykonane z:

- kartonu
- papieru
- folii polietylenowej (PE)
- styropianu bez chlorofluorowęglanów (twarda pianka PS)
- taśmy polipropylenowej (PP).

Zutylizuj te materiały w sposób przyjazny dla środowiska i zgodnie z obowiązującymi przepisami.



Symbol przekreślonego kosza na śmieci na urządzeniu oznacza, że po zakończeniu użytkowania produkt nie może być wyrzucony z innymi odpadami.

Selekcja umożliwi odzyskanie materiałów wykorzystanych do produkcji tego urządzenia, przyczyniając się do oszczędności surowców i energii.

Deklaracja zgodności

Niniejszym deklarujemy, że nasze produkty spełniają wymogi stosownych dyrektyw, decyzji i rozporządzeń europejskich oraz wymogi zawarte w wymienionych normach.

Urządzenie jest zgodne z następującymi dyrektywami WE:

- Dyrektywa niskonapięciowa 2006/95/WE z późniejszymi zmianami;
- Dyrektywa EMC 2004/108/WE z późniejszymi zmianami;
- Rozporządzenie WE 1275/2008 w sprawie pozostawiania gotowości w do pracy;
- Urządzenie to jest zgodne z rozporządzeniem WE 1935/2004 w sprawie materiałów i wyrobów przeznaczonych do kontaktu z żywnością.

www.franke.com

