

FCB 340 NF XS E

CZ Návod k použití
SK Používateľská príručka
GR Οδηγίες Χρήσης
UA Інструкція користувача
RO Manualul Utilizatorulu

Chladnička
Chladnička
Ψυγείο
Холодильник
Frigorific

*Make
it
Wonderful*

FRANKE



CZ	POŽÁR	Varování: Riziko požáru / hořlavých materiálů
SK	POŽIAR	Varovanie; Riziko požiaru / horľavých materiálov
GR	ΦΩΤΙΑ	Προειδοποίηση: Κίνδυνος φωτιάς / εύφλεκτα υλικά
UA	ПОЖЕЖИ	Попередження; Ризик пожежі / легкозаймисті матеріали
RO	FOC	Avertisment; Risc de incendiu / materiale inflamabile

Obsah

PŘED POUŽITÍM SPOTŘEBIČE	5
Obecná upozornění	5
Vysloužilé a nefunkční chladničky	8
Varování.....	9
Instalace a provoz Vaší chladničky	10
Před použitím Vaší chladničky.....	10
POUŽÍVÁNÍ SPOTŘEBIČE	11
Informace o nové technologii chlazení	11
Displej a ovládací panel.....	12
Obsluha chladničky.....	12
Obsluha chladničky.....	13
Režim rychlého mrazení	13
Režim rychlého chlazení.....	13
Úsporný režim.....	13
Režim Dovolena	14
Režim chlazení nápojů	15
Režim spořiče obrazovky.....	15
Funkce Dětského zámku	16
Nastavení teploty chladničky	16
Nastavení teploty mrazničky.....	17
Varování ohledně nastavení teploty.....	17
Příslušenství	18
Mraznička - box	18
Poličky - chiller.....	18
Nastavitelná polička ve dveřích	19
Nastavitelná Skleněná Polička	19
Ovladač vlhkosti.....	20
Zásobník na led	20
ROZMÍSTĚNÍ POTRAVIN VE SPOTŘEBIČI.....	21
Chladicí prostor.....	21
Mrazicí prostor	22

ČIŠTĚNÍ A ÚDRŽBA	26
Odmrazování	26
PŘEPRAVA A ZMĚNA MÍSTA INSTALACE	27
Změna otevírání dvířek.....	27
NEŽ KONTAKTUJETE ZÁKAZNICKÝ SERVIS	28
Tipy pro úsporu energie.....	32
POPIS SPOTŘEBIČE A JEHO ČÁSTÍ	33
Rozměry	34
TECHNICKÉ ÚDAJE.....	35
INFORMACE PRO ZKUŠEBNÍ INSTITUTY	35
PÉČE O ZÁKAZNÍKY A SERVIS	35

ČÁST - 1. PŘED POUŽITÍM SPOTŘEBIČE

Obecná upozornění

Tento spotřebič není určen k použití jako vestavěné zařízení.

! VAROVÁNÍ: Větrací otvory udržujte bez překážek.

! VAROVÁNÍ: Nepoužívejte mechanické nástroje nebo jiné prostředky k urychlení procesu odmrazení s výjimkou těch, které doporučuje výrobce..

! VAROVÁNÍ: V prostoru pro skladování potravin nepoužívejte elektrické spotřebiče, s výjimkou těch, které doporučuje výrobce.

! VAROVÁNÍ: Nepoškodte chladicí okruh.

! VAROVÁNÍ: Abyste předešli nebezpečí z důvodu nestability spotřebiče, je třeba ho upevnit v souladu s pokyny.

! VAROVÁNÍ: Když umístíte spotřebič, ujistěte se, že není elektrický kabel zauzlovaný nebo poškozený.

! VAROVÁNÍ: Neumístujte žádné vícenásobné rozbočovací zásuvky ani přenosné zdroje napájení na zadní část spotřebiče.

! Pokud vaše chladnička používá jako chladivo R600 - bude to vyznačeno na štítku na chladicím zařízení- musíte si dát pozor během přepravy a montáže, aby nedošlo k poškození chladicích prvků spotřebiče. I když je R600a ekologický a přírodní plyn, je výbušný. Pokud dojde k velkému úniku z důvodu poškození chladicích prvků, přemístěte chladničku od otevřeného ohně nebo zdrojů tepla a místnost, v níž je spotřebič umístěný, několik minut větrejte.

- Během přenášení a umístování chladničky dejte pozor, abyste nepoškodili chladicí okruh plynu.
- Neskladujte výbušné substance, např. plechovky s aerosolem, neboť ty mohou v tomto spotřebiči způsobit vznik požáru.

- Tento spotřebič je určený k použití v domácnosti a podobných zařízeních, např. ;
 - kuchyňky pro zaměstnance v obchodech, kancelářích a ostatních pracovních prostředích
 - pro klienty v hotelech, motelech a ostatních obytných prostorech
 - pro klienty v penzionech;
 - pro catering a ostatní podobná prostředí
- Pokud zásuvka neodpovídá zástrčce chladničky, musí ji vyměnit výrobce, jeho servis nebo podobně kvalifikované osoby, aby se tak předešlo nebezpečí.
- Speciálně uzemněná zástrčka byla připojena k napájecímu kabelu vaší chladničky. Tato zástrčka musí být použita se speciálně uzemněnou zástrčkou s 16 ampéry. Nemáte-li doma takovou zásuvku, nechte ji nainstalovat autorizovaným elektrikářem.
- Tento spotřebič mohou používat děti starší 8 let a osoby s omezenými tělesnými, smyslovými nebo mentálními schopnostmi anebo osoby bez příslušných znalostí a zkušeností, pokud jsou pod dozorem nebo byly poučeny o bezpečném užívání tohoto přístroje a chápou související nebezpečí. Děti si nesmí se spotřebičem hrát. Čištění a údržba nesmí být prováděny dětmi bez dohledu dospělé osoby.
- Děti ve věku od 3 do 8 let smí nakládat a vykládat chladičí spotřebiče. Děti nemají provádět údržbu nebo čištění spotřebiče, velmi malé děti (0 – 3 let) nemají používat spotřebič, malé děti (3 – 8 let) nemají používat spotřebič, pokud jsou bez stálého dozoru, starší děti (8 – 14 let) a lidé s omezenými fyzickými nebo duševními schopnostmi mohou používat spotřebiče bezpečně, pokud jsou pod dozorem nebo byli o bezpečném použití spotřebiče náležitě

instruování. Lidé s velice omezenými schopnostmi nemají používat spotřebič, dokud nejsou pod stálým dozorem.

- Pokud je napájecí kabel poškozen, musí jej vyměnit výrobce, jeho servisní zástupce nebo obdobně kvalifikovaná osoba, aby se předešlo riziku.
- Tento spotřebič není určen k použití v nadmořských výškách nad 2000 m.

Aby nedošlo ke kontaminaci jídla, dodržujte prosím následující pokyny:

- Ponechání dvířek v otevřeném stavu po dlouhou dobu může způsobit výrazný nárůst teploty uvnitř oddělení spotřebiče.
- Pravidelně očišťujte povrchy, které přichází do kontaktu s jídlem, a také přístupné odtokové systémy.
- Syrové maso a ryby uchovávejte v chladničce ve vhodných kontejnerech, aby nedocházelo k jejich kontaktu s jinými potravinami nebo ukápnutí na ně.
- Oddělení pro mražené potraviny označená dvěma hvězdičkami jsou vhodná pro uchovávání předem zmražených potravin, uchovávání nebo výrobu zmrzliny a výrobu ledových kostek.
- Oddělení označená jednou, dvěma nebo třemi hvězdičkami nejsou vhodná pro zmrazení čerstvého jídla.
- Pokud chladicí zařízení je ponecháno prázdné po dlouhou dobu, je nutné ho vypnout, rozmrazit, očistit, osušit a ponechat dvířka otevřená, abyste zabránili tvorbě plísní uvnitř spotřebiče.

Vysloužilé a nefunkční chladničky

- Pokud je Vaše stará chladnička vybavena zámekem, zničte ho nebo demontujte. V opačném případě by se uvnitř mohly zamknout děti a mohlo by tak dojít k nehodě.
- Vysloužilé chladničky a mrazničky obsahují izolační materiál a chladivo s CFC. Buďte proto při odstraňování vysloužilého spotřebiče opatrní, aby nedošlo ke kontaminaci životního prostředí.

Informace týkající se likvidace elektrického a elektronického odpadu (WEEE), jeho recyklace a opětovného využití Vám podá místní správa.

Poznámky:

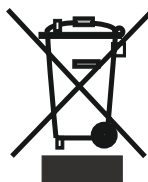

- Před instalací a používáním Vašeho spotřebiče si důkladně přečtěte návod. Neneseme odpovědnost za poškození způsobená nesprávným používáním.
- Dodržujte všechny pokyny uvedené na výrobním štítku spotřebiče a v návodu k obsluze. Ušchovejte návod k obsluze na bezpečném místě pro případné použití v budoucnu.
- Spotřebič je určen pouze k použití v domácnosti a lze ho využívat pouze v domácím prostředí a pro určité účely. Není určen ke komerčnímu nebo obecnému využití. Takové použití vede ke ztrátě záruky a naše firma neodpovídá za ztráty vzniklé v důsledku takového použití.
- Spotřebič je určen pouze k použití v domácnosti a je vhodný pouze pro skladování/chlazení potravin. Není určen ke komerčnímu nebo obecnému využití a/nebo skladování jiných látek, než jsou potraviny. Naše firma neneseme odpovědnost za ztráty vzniklé v důsledku použití spotřebiče v rozporu s pokyny uvedenými v tomto návodu k obsluze.

Varování

- Je zakázáno používat rozdvojky nebo prodlužovací kabely.
- Nezapojujte spotřebič do poškozených nebo starých zásuvek.
- Netahejte za kabel, neohýbejte ho ani nepoškozujte.
- Neopoužívejte zásuvkové vícenásobné zásuvky.



- Spotřebič byl navržen pro použití dospělými osobami. Nedovolte, aby si děti hrály se spotřebičem nebo se zavěšovaly na jeho dvířka.
- Je zakázáno manipulovat se zástrčkou a zásuvkou mokřýma rukama - hrozí nebezpečí úrazu elektrickým proudem!
- Je zakázáno vkládat do mrazicího prostoru skleněné láhve nebo plechovky s nápoji. Láhve nebo plechovky mohou explodovat.
- V zájmu vlastní bezpečnosti nevkládejte do spotřebiče výbušné nebo hořlavé materiály. Nápoje s vyšším obsahem alkoholu musí být skladovány v chladicím prostoru v uzavřených láhvích ve vertikální poloze.



- Nedotýkejte se ledových kostek vyjmutých ze spotřebiče holýma rukama, neboť by mohlo dojít k popáleninám způsobeným mrazem a/nebo k poranění kůže.
- Nedotýkejte se mražených potravin mokřýma rukama! Nekonzumujte zmrzlinu a zmrzlinové poháry ihned po jejich vyjmutí z mrazicího prostoru!



- Již rozmrazené potraviny nelze opětovně zmrazit, neboť by mohlo dojít k otravě jídlem.
- Je zakázáno zakrývat korpus nebo horní plochu ledničky dečkami, ubrusy atd. Může to mít nepříznivý vliv na provoz spotřebiče.
- Během přepravy upevněte příslušenství uvnitř spotřebiče, aby nedošlo k jeho poškození.



Instalace a provoz Vaší chladničky

Než uvedete chladničku do provozu, věnujte pozornost následujícím bodům:

- Pracovní napětí ledničky činí 220-240 V při 50 Hz.
- Neneseme odpovědnost za poškození vzniklá v důsledku absence uzemnění.
- Chladničku je třeba umístit v místě, které není vystaveno přímému působení slunečních paprsků.
- Spotřebič je třeba umístit ve vzdálenosti minimálně 50 cm od kamen, plynových sporáků a topných těles a ve vzdálenosti minimálně 5 cm od elektrických sporáků.
- Spotřebič nesmí být používán v exteriéru a nesmí být vystaven vlivům počasí.
- Pokud je chladnička umístěna v blízkosti pultové nebo zásuvkové mrazničky, pak je třeba mezi nimi ponechat mezeru minimálně 2 cm, aby nedocházelo k tvorbě kondenzátu na vnějších plochách.
- Je zakázáno pokládat na chladničku jakékoliv předměty. Chladnička musí být umístěna tak, aby byl zajištěn odstup alespoň 15 cm od horní části chladničky a případné skříňky nacházející se nad chladničkou.
- Ke stabilizaci chladničky slouží nastavitelné přední nožičky. Nastavení jejich výšky se provádí otáčením ve směru nebo proti směru pohybu hodinových ručiček. Nastavení je třeba provést ještě před umístěním potravin v do chladničky.
- Před použitím chladničky otřete všechny vnitřní povrchy a zásuvky teplou vodou s přidáním čajové lžičky jedlé sody a následně vše opláchněte čistou vodou a osušte. Po očištění namontujte všechny části zpět do chladničky.
- Nainstalujte distanční prvky (části s černými křídélky) tím, otočením o 90° tak, jak je to znázorněno na obrázku. Distanční prvky zabraňují styku kondenzátoru se stěnou.
- Vzdálenost mezi stěnou a chladničkou by neměla přesahovat 75 mm.

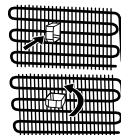

Před použitím Vaší chladničky

- Před prvním použitím nebo po přepravě nechte chladničku alespoň 3 hodiny ve svislé poloze a teprve poté ji připojte k elektrické síti. V opačném případě může dojít k poškození kondenzátoru.
- Při prvním uvedení chladničky do provozu se může z vnitřního prostoru linout zápach. Tento zápach krátce po zapnutí chladničky zmizí.



Obecné poznámky

Oddělení pro čerstvé potraviny (Chladnička): Nejeftektivnější využití energie je zajištěno při umístění zásuvek ve spodní části chladničky a rovnoměrném umístění polic, zatímco pozice košíků na dvířkách chladničky spotřebu energie neovlivňuje.

Oddělení pro zmrazené potraviny (Mraznička): Nejúčinnější využití energie je zajištěno v konfiguraci se zásuvkami a zásobníky ve skladové pozici.

ČÁST - 2. POUŽÍVÁNÍ SPOTŘEBIČE

Informace o nové technologii chlazení

Chladničky-mrazničky s novou technologií chlazení mají jiný systém než statické chladničky-mrazničky. V případě běžných chladniček-mrazniček se do mrazničky vhání vlhký vzduch a voda vypařující se z potravin se v prostoru mrazničky změní na led. Aby bylo možné tuto námrazu odstranit, jinými slovy odmrazit, je třeba chladničku odpojit ze sítě. Během odmrazování musí uživatel dát potraviny jinam a odstranit zbývající led a nahromaděnou námrazu.

V případě mrazniček vybavených novou technologií chlazení je situace zcela jiná. Studený a suchý vzduch se v prostoru mrazničky rozptýluje pomocí ventilátoru. Studený vzduch se tak snadno rozptýlí po celém prostoru - i v místech mezi poličkami, a potraviny se zmrazí správně a rovnoměrně. A netvoří se žádná námraza.

Konfigurace v prostoru chladničky bude téměř stejná jako v prostoru mrazničky. Vzduch rozptýlovaný ventilátorem v horní části prostoru chladničky se chladí během průchodu mezerou za průduchem. Aby byl proces chlazení v prostoru chladničky úspěšně dokončen, ve stejný okamžik dochází k uvolňování vzduchu skrz otvory na průduchu. Otvory na průduchu jsou navrženy pro rovnoměrnou distribuci vzduchu v prostoru.

Vzhledem k tomu, že nedochází mezi chladničkou a mrazničkou neprochází žádný vzduch, nedejde k míšení pachů.

Díky tomu se chladnička s novou technologií chlazení snadno používá a nabízí vám jak velký objem, tak estetický vzhled.

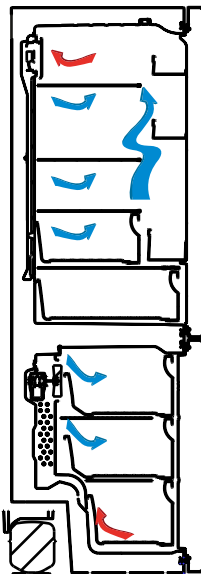

Displej a ovládací panel

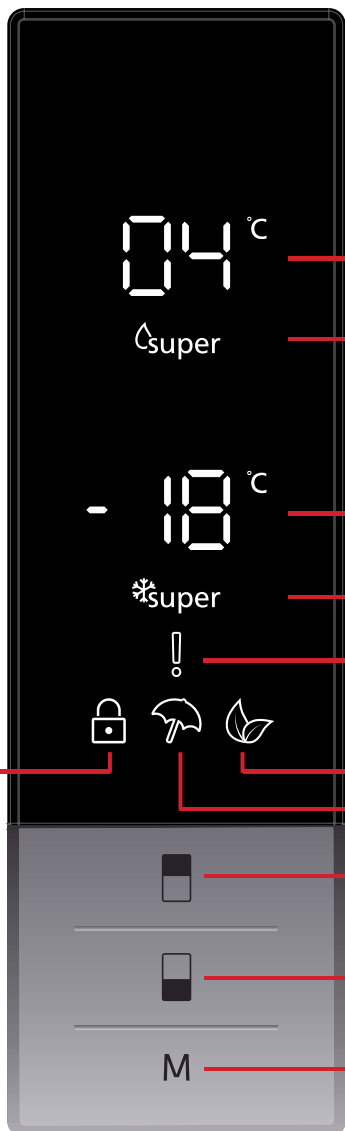

Obsluha chladničky

1. Chladnější nastavená hodnota.
2. Kontrolka super chlazení.
3. Hodnota nastavená v mrazničce.
4. Kontrolka super mrazení.
5. Symbol alarmu.
6. Symbol úsporného režimu.
7. Symbol dovolené.
8. Symbol dětského zámku.
9. Umožní nastavení hodnoty teploty v chladničce tak, aby ji bylo možné upravit a v případě potřeby bylo možné provést aktivaci režimu super chlazení. Chladnička může být nastavena na super chlazení 8, 6, 5, 4, 2 °C.
10. Umožní nastavení hodnoty mrazničky tak, aby ji bylo možné upravit a v případě potřeby bylo možné provést aktivaci režimu super mrazení. Mraznička může být nastavena na super mrazení -16, -18, -20, -22, -24 °C.
11. V případě potřeby aktivuje režimy (úsporný, dovolená).

Obsluha chladničky

Osvětlení (je-li k dispozici)

Když je produkt poprvé zapojen do sítě, vnitřní osvětlení se může kvůli testům otevírání opozdit o 1 minutu.

Režim rychlého mrazení

Jak ho lze použít?

Stiskněte tlačítko mrazničky dokud se na obrazovce nezobrazí symbol Super mrazení. Ozve se pípnutí. Režim bude nastavený.

Během tohoto režimu:

- Máte možnost nastavit teplotu v mrazničce a režim super mrazení. V takovém případě režim super mrazení pokračuje.
- Ekonomický režim a režim Dovolená nelze vybrat.
- Režim super mrazení lze zrušit výběrem stejné možnosti.



Režim rychlého chlazení

Jak ho lze použít?

Stiskněte tlačítko chladničky dokud se na obrazovce nezobrazí symbol Super chlazení. Ozve se pípnutí. Režim bude nastavený.

Během tohoto režimu:

- Můžete nastavit teplotu v mrazničce a režim super mrazení. V takovém případě režim super chlazení pokračuje.
- Ekonomický režim a režim Dovolená nelze vybrat.
- Režim super chlazení lze zrušit výběrem stejné možnosti.



Úsporný režim

Jak ho lze použít?

- Stiskněte tlačítko "režim" dokud se nezobrazí symbol Eco.
- Nedojde-li k stisknutí žádného tlačítka po dobu 1 sekundy. Režim bude nastavený. Symbol Eco 3x zabliká. Když je režim nastavený, ozve se pípnutí.
- Teploty v segmentech chladničky a mrazničky zobrazí "E".
- Symbol úsporného režimu a E se rozsvítí dokud režim neskončí.

Během tohoto režimu:

- Lze provést nastavení mrazničky. Jakmile bude zrušen úsporná režim, spustí se hodnoty vybraného nastavení.
- Chladničku lze nastavit. Jakmile bude zrušen úsporná režim, spustí



se hodnoty vybraného nastavení.

- Lze vybrat režimy super chlazení a mrazení. Úsporný režim se automaticky zruší a vybraný režim se aktivuje.
- Režim o dovolené lze vybrat po zrušení úsporného režimu. Potom se aktivuje vybraný model.
- Pro zrušení budete muset stisknout tlačítko režimu.

Režim Dovolená

Jak ho lze použít?

- Stiskněte "tlačítko "režim" dokud se nezobrazí symbol dovolené.
- Nedojde-li k stisknutí žádného tlačítka po dobu 1 sekundy. Režim bude nastavený. Symbol Dovolená 3x zabliká. Když je režim nastavený, ozve se pípnutí.
- Teplota v chladničce se zobrazí jako "--".
- Symbol Dovolená a "--" se rozsvítí dokud režim neskončí..

Během tohoto režimu:

- Lze provést nastavení mrazničky. Když je režim dovolená zrušen, vybrané hodnoty nastavení zůstanou stejné.
- Chladničku lze nastavit. Když je režim dovolená zrušen, vybrané hodnoty nastavení zůstanou stejné.
- Lze vybrat režimy super chlazení a mrazení. Režim Dovolená se automaticky zruší a vybraný režim se aktivuje.
- Úsporný režim lze vybrat po zrušení sporného režimu. Potom se aktivuje vybraný model.
- Pro zrušení budete muset stisknout tlačítko režimu.



Režim chlazení nápojů

Kdy ho lze použít?

Tento režim se používá k chlazení nápojů během nastaveného času.

Jak ho lze použít?

- Tlačítko mrazničky stiskněte na 3 sekundy.
- Na obrazovce se spustí speciální animace a na obrazovce se rozblíká 05.
- Stisknutím tlačítka chladničky nastavte čas (05 - 10 - 15 - 20 - 25 - 30 minut).
- Když vyberete čas, čísla na obrazovce 3x zablikají a ozve se pípnutí.
- Nedojde-li ke stisknutí tlačítka během 2 sekund, čas se nastaví.
- Nastavený čas se začne minutu po minutě odpočítávat.
- Na obrazovce se rozblíká zbývající čas.
- Chcete-li tento režim zrušit, stiskněte tlačítko nastavení mrazničky na 3 sekundy.

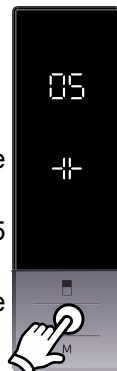

Režim spořiče obrazovky

Jak ho používat?

- Tento režim lze aktivovat stisknutím tlačítka volby režimu na 5 sekund.
- Nedojde-li k stisknutí tlačítka během 5 sekund, světla na ovládacím panelu se vypnou.
- Pokud stisknete jakékoli tlačítko když jsou světla na ovládacím panelu vypnutá, aktuální nastavení se zobrazí na obrazovce a vy potom provedete požadované nastavení. Pokud nezrušíte režim spořiče ani nestisknete tlačítko po dobu 5 sekund, ovládací panel se znovu vypne.
- Chcete-li režim spořiče obrazovky zrušit, stiskněte tlačítko nastavení režimů na 5 sekund.
- Když je režim spořiče obrazovky aktivní, můžete rovněž aktivovat dětský zámek.
- Nedojde-li k stisknutí tlačítka během 5 sekund od aktivace dětského zámku, světla na ovládacím panelu zhasnou. Po stisknutí libovolného tlačítka se vám zobrazí nejnovější stav nastavení nebo režimů. Zatímco je ovládací panel rozsvícený, můžete dětský zámek zrušit tak, jak je popsáno v pokynech k tomuto režimu.



Funkce alarmu - Otevřené dveře

Když některé z dveří zůstanou otevřené déle než 2 minuty, ozve se zvukové upozornění.

Funkce Dětského zámku

Kdy ho lze použít?

Chcete-li předejít tomu, aby si děti hrály s tlačítky a měnily provedená nastavení, máte k dispozici funkci dětského zámku.

Aktivace dětského zámku

Na 5 sekund současně stiskněte tlačítka mrazničky a chladničky.

Deaktivace dětského zámku

Na 5 sekund současně stiskněte tlačítka mrazničky a chladničky.

Poznámka: Dětský zámek se rovněž deaktivuje je-li přerušeno napájení nebo je-li chladnička odpojena.



Nastavení teploty chladničky

- Počáteční teplota pro nastavení chladničky +4 °C.
- Jednou stiskněte tlačítko chladničky.
- Při prvním stisknutí tlačítka je poslední hodnota, která se zobrazí na kontrolce hodnota nastavení chladničky.
- Kdykoli toto tlačítko stisknete, nastaví se spodní teplota. (+8°C, +6°C, +5°C, +4°C, +2°C, rychlé chlazení)
- Když stisknete tlačítko nastavení chladničky dokud se nezobrazí symbol super chlazení, a pokud nestisknete žádné tlačítko během 1 sekundy, rozbliká se kontrolka Super chlazení.
- Pokud pokračujete stisknutím, restartuje se od +8°C.
- Hodnota teploty zvolená před režimem Dovolená, Super mrazení, Super chlazení nebo Úsporný režim se aktivuje a zůstane stejná i po ukončení daného režimu. Spotřebič nadále funguje s touto hodnotou.



Nastavení teploty mrazničky

- Počáteční teplota pro nastavení mrazničky -18°C.
- Tlačítko mrazničky stiskněte jednou.
- Když poprvé stisknete toto tlačítko, na obrazovce se rozblíká poslední nastavená hodnota.
- Kdykoli toto tlačítko stisknete, nastaví se spodní teplota. (-16°C, -18°C, -20°C, -22°C, -24°C, rychlé mrazení).
- Když stisknete tlačítko nastavení mrazničky, zobrazí se symbol Super mrazení a pokud nestisknete žádné tlačítko během 1 sekundy, rozblíká se kontrolka Super mrazení.
- Pokud pokračujete stisknutím, restartuje se od -16°C.
- Hodnota teploty zvolená před režimem Dovolená, Super mrazení, Super chlazení nebo Úsporný režim se aktivuje a zůstane stejná i po ukončení daného režimu. Spotřebič nadále funguje s touto hodnotou.



Doporučená nastavení teploty mrazicího a chladičícího prostoru

Mrazicí prostor	Chladičící prostor	Poznámky
-18 °C	4 °C	Pro pravidelné použití a nejlepší výkonnost.
-20 °C, -22 °C nebo -24 °C	4 °C	Doporučuje se, pokud teplota okolí překročí 30 °C.
Režim rychlého mrazení	4 °C	Toto nastavení použijte, chcete-li potraviny rychle zmrazit.
-18 °C, -20 °C, -22 °C nebo -24 °C	2 °C	Tato nastavení teploty lze použít, je-li okolní teplota vysoká nebo pokud se domníváte, že chladičící prostor není dostatečně vychlazený, protože se dvířka často otevírají.

Varování ohledně nastavení teploty

- Nedoporučujeme používat chladničku, pokud teplota okolí klesne pod 10 °C, neboť její provoz by za takovýchto podmínek nebyl efektivní.
- Při nastavování termostatu berte v potaz to, jak často budete otvírat dvířka spotřebiče, jaké množství potravin v něm chcete skladovat a v jakém prostředí spotřebič používáte.
- Pro ochlazení by chladnička měla pracovat - po zapnutí napájení - bez přestávky po dobu alespoň 24 hodin v závislosti na teplotě okolí. Během této doby se vyhněte příliš častému otevírání dvířek a vkládání příliš velkého množství potravin.
- Funkce pětiminutové prodlevy slouží k tomu, aby nedocházelo k poškození kompresoru během vytahování zástrčky ze zásuvky, zasouvání zástrčky do zásuvky nebo v případě poruchy napájení. Chladnička začne normálně pracovat po uplynutí 5 minut.
- Chladnička je přizpůsobena k provozu při teplotním rozmezí stanoveném klimatickou třídou uvedenou na výrobním štítku. Nedoporučujeme Vám používat chladničku v prostředí, které neodpovídá příslušné klimatické třídě.

- Spotřebič byl navržen pro použití v prostředí, kde se teploty pohybují v rozmezí od 10 do 43 °C.

Klimatická třída a význam:

T (tropická): Tato chladnička je určena k použití při okolní teplotě od 16 °C do 43 °C.

ST (subtropická): Tato chladnička je určena k použití při okolní teplotě od 16 °C do 38 °C.

N (normální): Tato chladnička je určena k použití při okolní teplotě od 16 °C do 32 °C.

SN (subnormální): Tato chladnička je určena k použití při okolní teplotě od 10 °C do 32 °C.

Příslušenství

Mraznička - box (u některých modelů)

- Box slouží ke skladování potravin, ke kterým potřebujete snadný přístup.
- Vyjmutí boxu;
- Box vysuňte co nejdále to jde.
- Přední část boxu zdvihněte a vysuňte.

! Při resetování proveďte opačný postup.

Poznámka: Při vysunování či zasunování vždy držte rukojeť.

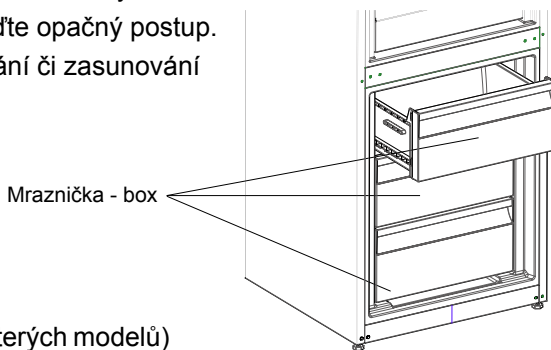

Poličky - chiller (u některých modelů)

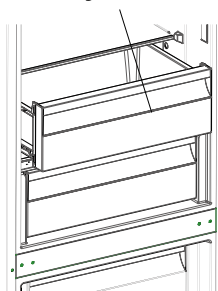

Uchování potravin v chilleru místo v mrazničce umožní, aby si potraviny zachovaly svoji čerstvost a chuť ještě déle než na čerstvém vzduchu. Když se zásuvka chilleru zašpiní, vyjměte ji a umyjte.

(Voda mrzne při 0 °C, ale potraviny obsahující sůl nebo cukr mrznou při nižší teplotě.)

Lidé chiller používají ke skladování čerstvých ryb, rýže, atd....

Ne vkládejte potraviny, které chcete zmrazit nebo zásobníky na led, v kterých chcete připravit led.

Vyjmutí poličky chilleru;

- Poličku chilleru vysuňte směrem k sobě.
- Poličku vysuňte směrem nahoru a poličku vytáhněte.

Po vyjmutí poličky chilleru lze vložit maximálně 20 kg.

Nastavitelná Skleněná Polička (u některých modelů)

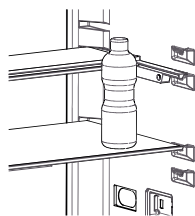

Obr. 1

Mechanismus nastavitelné skleněné poličky umožňuje jednoduchým pohybem vytvořit větší úložný prostor.

Chcete-li skleněnou poličku zakrýt, zatlačte na ni.

Do získaného prostoru lze potraviny ukládat dle libosti.

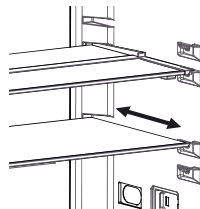

Obr. 2

Chcete-li poličku vrátit do původní polohy, vytáhněte ji směrem k sobě.

Nastavitelná polička ve dveřích (u některých modelů)

K vytvoření úložných ploch, které potřebujete, můžete použít nastavitelnou poličku ve dveřích.

Změna pozice nastavitelné poličky ve dveřích ;

Přidržte tlačítko poličky a zatlačte na tlačítka po stranách poličky ve dveřích ve směru šipky. (Obr. 1)

Poličku ve dveřích umístěte do potřebné výšky, posunutím nahoru a dolů.

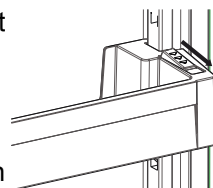

Obr. 1

Po dosažení požadované pozice poličky ve dveřích uvolněte tlačítka po stranách poličky (Obr. 2). Před uvolněním poličky ve dveřích ji přesuňte nahoru a dolů a ujistěte se, zda je polička ve dveřích upevněna.

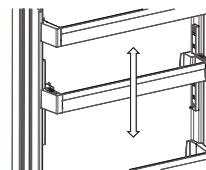

Obr. 2

Poznámka: Před přesunutím naplněné poličky ve dveřích musíte poličku přidržet pomocí tlačítka. V opačném případě by mohla polička ve dveřích v důsledku hmotnosti vyklouznout z drážek. Tak by se mohla polička ve dveřích nebo drážky poškodit.

Ovladač vlhkosti (u některých modelů)

Je-li ovladač vlhkosti v uzavřené pozici, umožní to dlouhodobější skladování čerstvého ovoce a zeleniny.

V případě, že je zásobník na zeleninu úplně plný, lze otevřít kolečko před zásobníkem. Tak se zajistí kontrola vzduchu a vlhkosti a zvýší se životnost potravin.

Pokud na skleněné policiče uvidíte kondenzaci, je třeba, abyste ovládání vlhkosti nastavili do otevřené pozice.

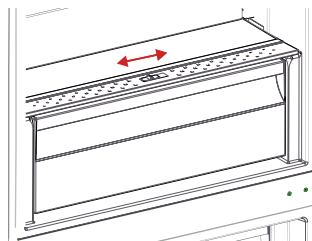

Zásobník na led (u některých modelů)

Zásobník naplňte vodou a umístíte ho do mrazáku.

- Po zamrznutí zásobník otočíte tak, jak je ukázáno na obrázku a vysypte ledové kostky.

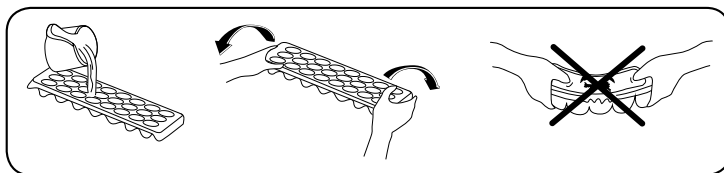

Vizuální a textové popisy na části s příslušenstvím se mohou lišit podle modelu vašeho spotřebiče

ČÁST - 3. ROZMÍSTĚNÍ POTRAVIN VE SPOTŘEBIČI

Chladicí prostor

- Do chladničky nikdy nevkládejte tekutiny v obalech, které nelze těsně uzavřít, neboť by došlo ke zvýšení vlhkosti uvnitř spotřebiče a zvýšení chladicího výkonu. Námraza má tendenci se hromadit v nejstudenější části výparníku, což má za následek nutnost častějšího odmrazování spotřebiče.
- Nikdy nevkládejte do chladničky teplé potraviny. Teplé potraviny je třeba nechat vychladnout při pokojové teplotě a následně je uložit v chladniče tak, aby byla zajištěna dostatečná cirkulace vzduchu uvnitř spotřebiče.
- Potraviny skladované v chladniče by se neměly dotýkat její zadní stěny. V opačném případě zde dochází k tvorbě námrazy. Neotvírejte dvířka chladničky příliš často.
- Maso a vykuchané ryby je nutné zabalit do papíru nebo umělohmotného sáčku, uložit do chladničky a zkonzumovat během 1 až 2 dnů.
- Ovoce a zeleninu lze umístit v přihrádce na zeleninu bez obalu.
- Za normálních pracovních podmínek postačí upravit nastavení teploty chladničky na +4 °C.
- Teplota chladicího oddílu by měla být v rozmezí 0–8 °C, čerstvé potraviny jsou při teplotě pod 0 °C ledové a hnijí a při teplotě nad 8 °C se zvyšuje množství bakterií a potraviny se kazí.
- Nevkládejte do chladničky horká jídla, nechte je zchladnout na pokojovou teplotu. Horká jídla zvyšují teplotu chladničky a mohou způsobit otravu jídlem nebo zbytečné zkažení potravin.
- Maso, ryby a podobné potraviny by měly být skladovány v chilleru a zelenina v přihrádce na zeleninu (pokud je k dispozici).
- Aby se zabránilo křížové kontaminaci, neuchovávejte masné výrobky s ovocem a zeleninou.
- Potraviny v chladniče mají být uchovávány v uzavřených nádobách nebo v jiných vhodných obalech tak, aby do chladničky neuvolňovaly pachy a vlhkost.

Potraviny	Délka skladování	V které části chladničky skladovat
Ovoce a zelenina	1 týden	Do zásuvky crisper (bez obalu)
Maso a ryby	2-3 dny	Zakryté plastovou fólií nebo sáčky nebo v boxu na maso (na skleněné policičce)
Čerstvý sýr	3-4 dny	Ve speciální policičce ve dveřích
Máslo a margarín	1 týden	Ve speciální policičce ve dveřích
Produkty v lahvích, mléko a jogurt	Do expirace doporučené výrobcem	Ve speciální policičce ve dveřích
Vejce	1 měsíc	V zásobníku na vajíčka
Vařené potraviny		Všechny policičky

Mrazicí prostor

- Mrazicí prostor je určen pro k dlouhodobému skladování skladování hluboce zmrazených nebo zmrazených potravin a pro výrobu ledových kostek.
- Nepokládejte čerstvé či nezmrazené potraviny na skleněné police mrazicího prostoru. Tyto potraviny je nutné nejprve zmrazit. Skleněné police používejte pouze pro skladování již zmrazených potravin.
- Neumísťujte čerstvé a již zmrazené potraviny vedle sebe, neboť by mohlo dojít k rozmrazení již zmrazených potravin.
- Čerstvé potraviny (např. maso, ryby a mleté maso) před zmrazením nejprve rozdělte na jednotlivé porce, a teprve poté zmrazte.
- Skladování zmrazených potravin: Důsledně dodržujte pokyny uvedené na obalech mražených potravin. Pokud na obalu nejsou uvedeny žádné informace, pak neskladujte takové potraviny déle než 3 měsíce od data nákupu.
- Při nákupu mražených potravin se vždy ujistěte, že byly zmrazeny na správnou teplotu a nedošlo k porušení jejich obalu.
- Mražené potraviny přepravujte ve vhodných nádobách, aby nedošlo k jejich rozmrazení a následnému znehodnocení během přepravy. Co nejrychleji je je vložte do mrazicího prostoru spotřebiče.
- Pokud obal mražených potravin jeví známky navlhnutí nebo nenormálního nafouknutí, znamená to, že potraviny byly pravděpodobně skladovány při nevhodné teplotě a zkazily se.
- Doba skladování mražených potravin závisí na teplotě v místnosti, nastavení termostatu, na frekvenci otevírání dveří, druhu potravin a délce přepravy daného výrobku z prodejny do Vaší domácnosti. Vždy dodržujte pokyny uvedené na obalu a nikdy nepřekračujte maximální dobu skladování uvedenou na obalu.

- Skleněné police slouží k rychlému zmrazení čerstvých potravin, neboť mrazicí prostor dosahuje většího výkonu mrazení. Tyto police se nacházejí nad a pod prostřední přihrádkou v mrazicím prostoru.

Ryby a různé druhy masa	Příprava	Délka skladování (měsíce)	Délka rozmrazování při pokojové teplotě -hodiny-
Hovězí steak	Zabaleny k mrazení v praktických porcích	6-10	1-2
Jehněčí maso	Zabaleny k mrazení v praktických porcích	6-8	1-2
Telecí pečeně	Zabaleny k mrazení v praktických porcích	6-10	1-2
Telecí kostky	Na malé kousky	6-10	1-2
Skopové kousky	Na kousky	4-8	2-3
Mleté maso	V praktických porcích, balené bez kořenění	1-3	2-3
Droby (kousky)	Na kousky	1-3	1-2
Párky/Salámy	Musí být zabalené.		Do rozmrazení
Kuře a krůta	Zabaleny k mrazení v praktických porcích	7-8	10-12
Kachna/Husa	Zabaleny k mrazení v praktických porcích	4-8	10
Jelen - Králík - Kanec	Porce po 2,5 kg a bez kostí	9-12	10-12
Sladkovodní ryby (pstruh, kapr, štika, candát)	Musí být omyté a osušené, dobře vyčištěné, ocasní ploutev a hlava musí být odříznuté.	2	Do úplného rozmrazení
Mořské ryby (okoun, platýs, kambala)		4-8	Do úplného rozmrazení
Tučné ryby (makrela, tuňák, sardinky)		2-4	Do úplného rozmrazení
Korýši	Očištění a v sáčcích	4-6	Do úplného rozmrazení
Kaviár	Ve vlastním obalu, hliníkovém nebo plastovém	2-3	Do úplného rozmrazení
Hlemýždi	Ve slané vodě, v hliníkovém nebo plastovém obalu	3	Do úplného rozmrazení

Zelenina a ovoce	Příprava	Délka skladování (měsíce)	Délka rozmrazování při pokojové teplotě -hodiny-
Květák	Odstraňte listy, rozdělte na části a vložte do nádoby s vodou a trochou citrónu	10 - 12	Lze použít ve zmražené formě
Fazolky, zelené fazolky	Omyjte a nakrájejte na malé kousky.	10 - 13	Lze použít ve zmražené formě
Hrášek	Vyloupejte a opláchněte	12	Lze použít ve zmražené formě
Houby a chřest	Omyjte a nakrájejte na malé kousky.	6 - 9	Lze použít ve zmražené formě
Zelí	Očištěné	6 - 8	2
Lilek	Po omytí nakrájejte na 2 cm kousky	10 - 12	Plátky oddělte
Kukuřice	Očistěte a zabalte klas nebo zrna	12	Lze použít ve zmražené formě
Mrkev	Očistěte a nakrájejte na plátky	12	Lze použít ve zmražené formě
Paprika	Odstraňte stonek, rozdělte na poloviny a odstraňte semínka.	8 - 10	Lze použít ve zmražené formě
Špenát	Omytý	6 - 9	2
Jablko a hruška	Nakrájené, oloupané	8 - 10	(V mrazničce) 5
Meruňka a broskev	Rozpulte a odstraňte pecku	4 - 6	(V mrazničce) 4
Jahoda a malina	Omyjte a očistěte	8 - 12	2
Vařené ovoce	V nádobě s přidáním 10% cukru	12	4
Švestky, třešně, višně	Omyjte je a vyjměte pecky.	8 - 12	5 - 7

Mléčné produkty a pečivo		Příprava	Délka skladování (měsíce)	Skladovací podmínky
Balené (homogenizované) mléko		Ve vlastním obalu	2 - 3	Pouze homogenizované mléko
Sýr (s výjimkou tvarohu)		Na plátky	6 - 8	Při krátkodobém skladování lze ponechat v původním balení. Při dlouhodobém skladování je třeba je zabalit do plastové fólie.
Máslo, margarín		Ve vlastním obalu	6	
Vejce(*)	Bílek		10 - 12	30 gr se rovná žloutku
	Vaječná směs (bílek-žloutek)	Dobře promíchejte, přidejte špetku cukru nebo soli, abyste předešli nadměrnému zhoustnutí.	10	50 gr se rovná žloutku
	Žloutek	Dobře promíchejte, přidejte špetku cukru nebo soli, abyste předešli nadměrnému zhoustnutí.	8 - 10	20 g se rovná žloutku

V uzavřeném pohárku

(*) Nesmí dojít ke zmražení se skořápkou. Bílek a žloutek se musí zmrazit odděleně nebo musí být dobře promíchány..

	Délka skladování (měsíce)	Délka rozmrazování při pokojové teplotě (hodiny)	Délka rozmrazování v troubě (minuty)
Chléb	4 - 6	2 - 3	4-5 (220-225 °C)
Sušenky	3 - 6	1 - 1,5	5-8 (190-200 °C)
Koláč	1 - 3	2 - 3	5-10 (200-225 °C)
Dort	1 - 1,5	3 - 4	5-8 (190-200 °C)
Listové těsto	2 - 3	1 - 1,5	5-8 (190-200 °C)
Pizza	2 - 3	2 - 4	15-20 (200 °C)

ČÁST - 4. ČIŠTĚNÍ A ÚDRŽBA

- Před přistoupením k čištění nejprve odpojte chladničku od napájení vytažením zástrčky napájecího kabelu ze zásuvky.
- Je zakázáno čistit chladničku nalitím vody do vnitřního prostoru..
- Vnitřní a vnější povrch spotřebiče lze otřít měkkým hadříkem (nebo houbičkou) namočeným do teplé vody s trochou prostředku na mytí nádobí.

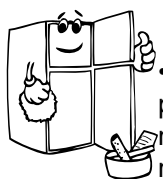
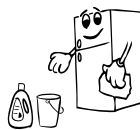
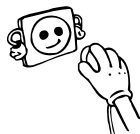

- Jednotlivé komponenty vyjímáte ze spotřebiče postupně a umyjte je ve vodě s trochou prostředku na mytí nádobí. Tyto komponenty nelze mýt v myčce nádobí.
- Nepoužívejte abrazivní prostředky, saponáty ani mýdla. Po umytí vše opláchněte čistou vodou a důkladně vysušte. Po ukončení čištění připojte spotřebič k napájení zasunutím zástrčky suchou rukou do zásuvky.
- Kondenzátor (černý prvek na zadní straně ledničky) je třeba čistit pomocí měkkého kartáče minimálně jednou ročně. Tímto způsobem umožníte chladničce pracovat efektivněji a s menší spotřebou energie.

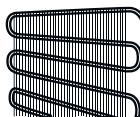
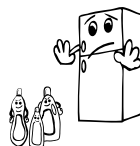

NAPÁJENÍ MUSÍ BÝT VŽDY ODPOJENO

Odmrazování

Vaše chladnička provádí plně automatizované odmrazování. Voda nahromaděná v důsledku odmrazování projde do odpařovací nádoby a tam se sama odpaří.

Výměna LED osvětlení

Pokud je chladnička vybavena LED osvětlením, kontaktuje zákaznický servis, neboť takovouto výměnu smí provádět pouze kvalifikovaný personál.

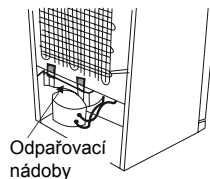

Odpařovací nádoby

ČÁST - 5. PŘEPRAVA A ZMĚNA MÍSTA INSTALACE

Přeprava a změna místa instalace

- Originální obal a polystyrénovou pěnu si můžete uschovat pro případnou přepravu spotřebiče v budoucnu (volitelné).
- V případě opětovné přepravy použijte silný obal, popruhy nebo silné provazy a postupujte v souladu s pokyny pro přepravu uvedenými na originálním přepravním obalu.
- Vyjměte veškeré pohyblivé příslušenství (police, přihrádky na ovoce a zeleninu apod.) nebo upevněte uvnitř spotřebiče tak, aby se během přemísťování a přepravy nemohlo pohybovat.

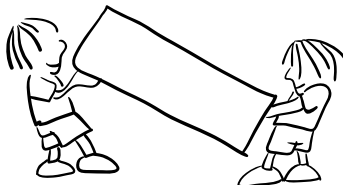

Chladničku vždy přepravujte ve svislé poloze.

Změna otevírání dvířek

- Nelze změnit směr otevírání dvířek chladničky, pokud je madlo připevněno k čelní straně těchto dvířek.
- Směr otevírání dvířek lze změnit u pouze u modelů, které nejsou vybaveny madly.
- Pokud lze změnit směr otevírání dvířek Vaší chladničky, kontaktujte nejbližší autorizovaný servis, který provede změnu směru jejich otevírání.

ČÁST - 6. NEŽ KONTAKTUJETE ZÁKAZNICKÝ SERVIS

Zkontrolujte upozornění;

Chladnička vás varuje, pokud teplota v chladničce a mrazničce klesne na nesprávnou úroveň nebo když dojde k problému se spotřebičem.

TYP CHYBY	VÝZNAM	PROČ	CO DĚLAT
E01	Výstražný senzor		Zkontaktujte co nejdříve servis.
E02	Výstražný senzor		Zkontaktujte co nejdříve servis.
E03	Výstražný senzor		Zkontaktujte co nejdříve servis.
E06	Výstražný senzor		Zkontaktujte co nejdříve servis.
E07	Výstražný senzor		Zkontaktujte co nejdříve servis.
E08	Upozornění na nízké napětí	Elektrické napájení zařízení kleslo pod 170 V.	<p>- Nejedná se o selhání zařízení, tato chyba pomáhá, aby se zabránilo poškození kompresoru.</p> <p>- Napětí je třeba zvýšit zpět na požadovanou úroveň</p> <p>Pokud se toto varování neustále opakuje, je třeba zkontaktovat autorizovaného technika.</p>
E09	Mraznička není dostatečně vychlazená	Pravděpodobně z důvodu dlouhodobého výpadku napájení.	<ol style="list-style-type: none">1. Teplotu v mrazničce nastavte na nižší hodnoty nebo nastavte super mrazení. To by mělo odstranit oznámení chyby, jakmile bude požadována teplota dosažena. Zavřete dveře, aby se urychlil čas dosažení správné teploty.2. Vyjměte veškeré výrobky, které se během této chyby rozmrazily. Musíte je spotřebovat v krátkém časovém úseku.3. Do mrazničky nepřidávejte žádné čerstvé potraviny, dokud není dosažena správná teplota a chyba nezmizí. <p>Pokud se toto varování neustále opakuje, je třeba zkontaktovat autorizovaného technika.</p>

TYP CHYBY	VÝZNAM	PROČ	CO DĚLAT
E10	Lednička není dostatečně vychlazená	<p>Pravděpodobně z důvodu:</p> <ul style="list-style-type: none"> - Dlouhodobého výpadku napájení. - Do ledničky bylo vloženo teplé jídlo. 	<ol style="list-style-type: none"> 1. Teplotu v ledničce nastavte na nižší hodnoty nebo nastavte super chlazení. To by mělo odstranit oznámení chyby, jakmile bude požadována teplota dosažena. Zavřete dveře, aby se urychlil čas dosažení správné teploty. 2. Prosim, uvolněte místo před otvory kanálu vzduchového rozvodu a vyhněte se umístění potravin v blízkosti senzoru. <p>Pokud se toto varování neustále opakuje, je třeba zkontaktovat autorizovaného technika.</p>
E11	Příliš nízká teplota v ledničce	Různé	<ol style="list-style-type: none"> 1. Zkontrolujte, zda je ukazatel režimu super chlazení aktivován. 2. Snižte teplotu v ledničce. 3. Zkontrolujte, zda jsou ventily průchozí a nejsou ucpané. <p>Pokud se toto varování neustále opakuje, je třeba zkontaktovat autorizovaného technika.</p>

Pokud vaše chladnička nefunguje;

- Došlo k výpadku napájení?
- Je zástrčka zapojena správně?
- Je pojistka zástrčky, do níž je zásuvka zapojená, vypálená?
- Došlo k problému se zásuvkou? Chcete-li to zkontrolovat, zapojte chladničku do známé funkční zásuvky.

Pokud vaše mraznička dostatečně nechladí:

- Je nastavení teploty správné?
- Jsou dveře chladničky otevírány často a dlouho ponechávány otevřené?
- Jsou dveře chladničky řádně uzavřené?
- Vložili jste do chladničky jídlo nebo potraviny, které jsou v kontaktu se zadní stěnou chladničky, a tak brání cirkulaci vzduchu?
- Není chladnička naplněna až moc.
- Je mezi chladničkou a stěnou dostatek místa?
- Je okolní hodnota v rozsahu hodnot specifikovaných v návodu k použití?

Je-li potravina ve vaší chladničce přechlazená

- Je nastavení teploty správné?

- Není do mrazničky vloženo příliš mnoho jídla? Pokud ano, vaše chladnička může jídlo vychladit až moc, a bude déle spuštěná, aby potraviny vychladila.

Je-li vaše chladnička příliš hlasitá:

Abyste udrželi nastavenou úroveň chlazení, kompresor se čas od času aktivuje. Hluk, který se v takový okamžik z chladničky ozývá je zcela normální. Když je dosaženo požadované úrovně chlazení, hluk se automaticky sníží. Pokud hluku přetrvává:

- Je váš spotřebič stabilní? Jsou nožičky zastavené?
- Je za chladničkou překážka?
- Vibrují poličky nebo nádobí? Poličky a/nebo nádobí v takovém případě přemístěte.
- Vibrují předměty umístě na vaší chladniče.

Normální zvuky:

Zvuk praskání (praskání ledu):

- Během automatického odmrazování.
- Když se spotřebič zahřeje nebo zchladí (z důvodu expanze materiálu)

Krátké praskání: Tento zvuk zaslechnete když termostat zapne a vypne kompresor.

Hluk kompresoru (Normální zvuk motoru): Tento hluk znamená, že kompresor funguje normálně. Kompresor může způsobit větší hluk po kratší dobu po svém spuštění.

Zvuk bublání: Tento zvuk je způsoben průtokem chladiva v trubicích systému.

Zvuk tekoucí vody: Normální zvuk tekoucí vody odtékající do výparníku během odmrazování. Tento zvuk lze zaslechnout během odmrazování.

Zvuk dmýchání vzduchu (normální zvuk ventilátoru): Tento zvuk lze zaslechnout v chladniče No-Frost během normální provozu systému z důvodu cirkulace vzduchu.

Pokud se v chladniče vytvoří vlhkost:

- Byly potraviny řádně zabaleny? Byly nádoby před vložením do chladničky dobře osušeny?
- Dochází často k otevírání dveří chladničky? Když dojde k otevření dveří, do chladničky se dostane vlhkost ve vzduchu v místnosti. Zejména, je-li vlhkost v místnosti vysoká, čím častěji jsou dveře chladničky otevírány, tím častěji dojde k hromadění vlhkosti.
- Je normální, že se během automatického odmrazování tvoří na zadní stěně chladničky kapky vody. (U statických modelů)

Nejsou-li dveře řádně otevírány a zavírány:

- Brání zavření dveří obaly potravin?
- Byly správně umístěny poličky, zásuvky a příslušenství ve dveřích chladničky?
- Je těsnění dveří opotřebované nebo poškozené?
- Je chladnička na rovném povrchu?

Pokud jsou hrany chladničky, které jsou v kontaktu s dveřmi, horké:

Zejména v létě (teplém počasí), se mohou povrchy spojů během provozu kompresoru zahřát, to je normální.

DŮLEŽITÁ UPOZORNĚNÍ:

- Po náhlém výpadku napájení nebo po odpojení spotřebiče se aktivuje funkce ochrany kompresoru, protože plyn v chladícím systému ještě není stabilizovaný . To je zcela normální, chladnička se restartuje zhruba po 4 nebo 5 minutách.
- Chladicí jednotka vaší chladničky je skrytá v zadní stěně. Tak se mohou na zadní stěně vaší chladničky vytvořit kapky vody nebo námrazy, a to z důvodu činnosti kompresoru ve specifikovaných intervalech. To je normální. Není-li námraza nadměrná, není nutné provádět odmrazování.
- Pokud nebudete chladničku používat delší dobu (např. během dovolené), odpojte ji. Chladničku vyčistěte v souladu s pokyny v části 4 a nechte dveře otevřené, abyste tak zabránili hromadění vlhkosti a zápachu.
- Zakoupený spotřebič je určený do domácnosti a lze ho použít pouze v domácím prostředí a ke stanoveným účelům. Nehodí se pro komerční či hromadné použití. Pokud uživatel použije spotřebič způsobem, který je v rozporu s uvedenými funkcemi, zdůrazňujeme, že výrobce a prodejce nenesou zodpovědnost za žádnou opravu a selhání v rámci záručního období.
- Pokud problém přetrvává i poté, co jste postupovali podle výše uvedených pokynů, obraťte se na autorizovaný servis.

Tipy pro úsporu energie

1. Spotřebič je nutno instalovat v chladné, dobře ventilované místnosti bez přístupu přímého slunečního záření a mimo dosah tepelných zdrojů (topná tělesa, sporáky atp.). V opačném případě musí být použity izolační desky.
2. Teplé potraviny a nápoje je třeba nechat vychladnout mimo spotřebič.
3. Pokud chcete rozmrazit zmrazené potraviny, umístěte je do chladicího prostoru spotřebiče. Nízká teplota zmrazených potravin snížit teplotu v chladicím prostoru spotřebiče a uspořit tak energii. rozmrazujete zmrazené potraviny mimo spotřebič, k úspoře energie nedojde.
4. Nádoby s nápoji a jinými tekutinami, které chcete uskladnit v chladničce, musí být uzavřené víkem. V opačném případě stoupne vlhkost uvnitř spotřebiče, což povede k prodloužení jeho provozu. Kromě toho pomůže zakrytí nádoby s nápoji nebo jinými tekutinami uchovat jejich vůni a chuť.
5. Při vkládání nápojů a potravin do spotřebiče omezte dobu, po kterou jsou dvířka otevřená, na minimum.
6. Kryty jednotlivých sekcí spotřebiče, v nichž panují rozdílné teploty, musí být vždy těsně uzavřeny (příhrádka na zeleninu, mrazicí prostor apod.).
7. Těsnění dvířek chladničky musí být čisté a pružné. Opatřované těsnění musíte vyměnit za nové.

ČÁST - 7. POPIS SPOTŘEBIČE A JEHO ČÁSTÍ

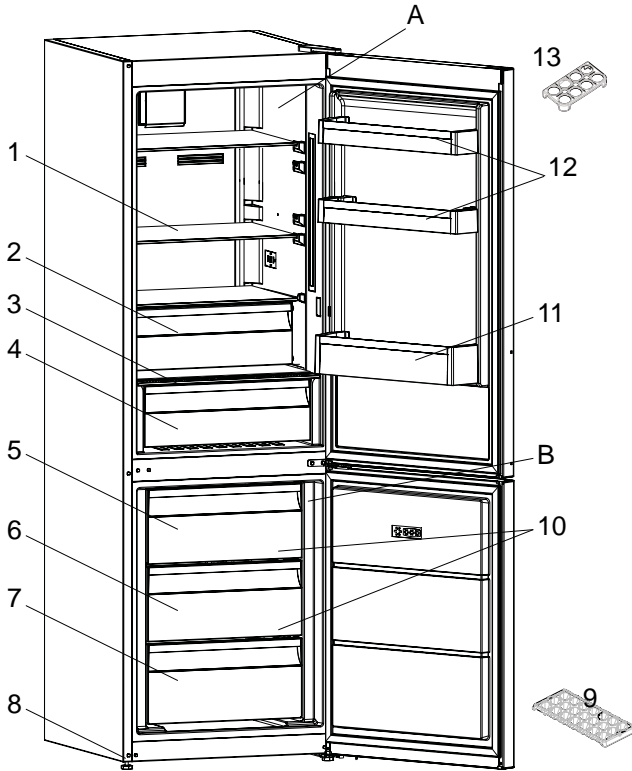

Tento obrázek má pouze informativní charakter a slouží k vyobrazení různých částí spotřebiče a jeho příslušenství. Jednotlivé komponenty se mohou v závislosti na modelu spotřebiče lišit.

A) Chladicí prostor

B) Mrazicí prostor

1) Police chladicího prostoru

2) Kryt přihrádky na ovoce a zeleninu

3) Přihrádka na ovoce a zeleninu

4) Prostor pro čerstvé potraviny

5) Přihrádka mrazicího prostoru

6) Prostřední košík v mrazničce

7) Spodní košík v mrazničce

8) Nastavitelná nožička

9) Zásobník na led

10) Skleněné police mrazicího prostoru*

11) Přihrádka na lahve

12) Nastavitelné přihrádky ve dvířkách

13) Držák na vejce

Rozměry

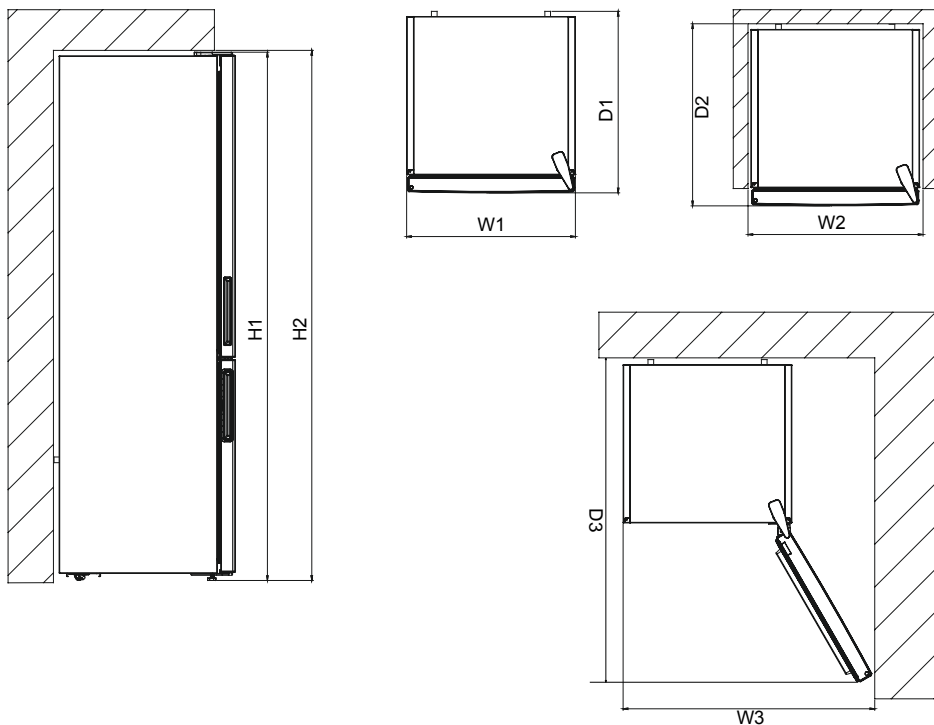

Celkové rozměry ¹

H1	mm	1860
W1	mm	595
D1	mm	650

Prostor vyžadovaný v provozu ²

H2	mm	2010
W2	mm	695
D2	mm	690

Celkový prostor vyžadovaný v provozu ³

W3	mm	927,5
D3	mm	1243,5

ČÁST - 8. TECHNICKÉ ÚDAJE

Technické údaje jsou uvedeny na typovém štítku uvnitř spotřebiče a na energetickém štítku. QR kód na energetickém štítku dodávaném se spotřebičem poskytuje webový odkaz na informace týkající se výkonu spotřebiče v databázi EU EPREL.

Uchovejte si energetický štítek pro referenční potřeby s návodem k použití a všemi ostatními dokumenty dodanými s tímto spotřebičem.

Rovněž lze tyto informace nalézt v databázi EPREL prostřednictvím odkazu <https://eprel.ec.europa.eu> a pomocí názvu modelu a výrobního čísla, které naleznete na typovém štítku spotřebiče.

Podrobné informace o energetickém štítku naleznete na adrese www.theenergylabel.eu.

ČÁST - 9. INFORMACE PRO ZKUŠEBNÍ INSTITUTY

Instalace a příprava tohoto spotřebiče pro jakékoliv ověřování EcoDesign musí vyhovovat normě EN 62552. Požadavky na větrání, rozměry výklenku a minimální vzdálenosti zadní části od stěn musí odpovídat hodnotám uvedeným v tomto návodu k použití v ČÁSTI 1. Ohledně dalších informací včetně plnicích plánů se obraťte na výrobce.

ČÁST - 10. PÉČE O ZÁKAZNÍKY A SERVIS

Používejte pouze originální náhradní díly.

Při kontaktu se servisním střediskem se ujistěte, že máte k dispozici následující údaje: Model, výrobní číslo (PNC), sériové číslo.

WWW.FRANKE.COM

© Franke Technology and Trademark Ltd, Switzerland

TECHNICKÁ PODPORA

V případě provozních potíží se obraťte na technické servisní středisko Franke.

Nevyužívejte služeb neautorizovaných techniků.

Sdělte:

- typ závady
- model spotřebiče (art./kód)
- sériové číslo (S.N.)

Při kontaktu se servisním střediskem uvádějte kódy uvedené na identifikačním štítku produktu.



Obsah

PRED POUŽITÍM SPOTREBIČA	38
Všeobecné upozornenia	38
Bezpečnostné upozornenia	41
Inštalácia a prevádzka chladničky	42
Pred použitím chladničky	43
Informácie o chladiacej technológii novej generácie	43
Displej a ovládací panel	44
RÔZNE FUNKCIE A MOŽNOSTI	44
Obsluha vašej chladničky	45
Obsluha chladničky	46
Režim superzmrazenia	46
Režim superchladenia	46
Ekonomický režim	46
Dovolenkový režim	47
Režim vychladenia nápojov	48
Režim šetriča obrazovky	48
Funkcia detského zámku	49
Nastavenia teploty chladničky	49
Nastavenia teploty mrazničky	50
Výstrahy o nastaveniach teplôt	50
Príslušenstvo	51
Schránka mrazničky	51
Poličky chladiaceho oddielu	51
Ovládač vlhkosti	52
Chladiaci priestor	53
ROZLOŽENIE POTRAVÍN V SPOTREBIČI	53
Mraziaci priestor	54
Rozmrazovanie	58
ČISTENIE A ÚDRŽBA	58
Zmena pozície dverí	59
DODANIE A PREMIESTNENIE	59
SKÔR NEŽ ZAVOLÁTE SERVIS	60
Tipy pre šetrenie energie	64

ČASTI SPOTREBIČA A ODDELENIA	65
Rozmery	66
TECHNICKÉ ÚDAJE.....	67
INFORMÁCIE PRE SKÚŠOBNÉ INŠTITÚCIE	67

ČASŤ - 1. PRED POUŽITÍM SPOTREBIČA

Všeobecné upozornenia

Tento spotrebič nie je určený na používanie ako vstavaný spotrebič.

! VAROVANIE: Vetracie otvory, v spotrebiči alebo vo vstavanej konštrukcii, udržiajte bez prekážok.

! VAROVANIE: Nepoužívajte mechanické zariadenia ani iné spôsoby na urýchlenie odmrazovania iné ako tie, ktoré odporúča výrobca.

! VAROVANIE: V priestore na potraviny nepoužívajte elektrické spotrebiče, ak nejde o typ odporúčaný výrobcom.

! VAROVANIE: Nepoškodíte chladiaci okruh.

! VAROVANIE: Pri umiestňovaní spotrebiča sa uistite, že napájací kábel nie je zachytený alebo poškodený.

! VAROVANIE: K zadnej strane spotrebiča neumiestňujte prenosné rozvodky alebo prenosné zdroje napätia.

! VAROVANIE: Aby ste predišli nebezpečenstvu spôsobenému nestabilitou spotrebiča, je potrebné ho upevniť podľa pokynov.

⚠ Ak váš spotrebič ako chladiivo používa R600 - túto informáciu zistíte zo štítku na chladničke - musíte dávať pozor počas prepravy a inštalácie, aby ste predišli poškodeniu prvkov chladničky. Aj napriek tomu, že R600a je prírodný plyn šetrný na životné prostredie, tak z dôvodu, že je výbušný, treba v prípade výskytu úniku spôsobeného poškodením prvkov chladiča odniesť chladničku od otvoreného plameňa alebo zdrojov tepla a nechať niekoľko minút vetrať miestnosť, v ktorej sa spotrebič nachádza.

- Počas prenášania a umiestnenia chladničky dávajte pozor, aby ste nepoškodili okruh chladiaceho plynu.

- V tomto spotrebiči neskladujte výbušné látky, napr. plechovky s aerosólom.
- Tento spotrebič je určený na použitie v domácnostiach a podobných zariadeniach, napr.
 - vybavenie kuchýň v obchodoch, kanceláriách a iných pracovných prostrediach.
 - na farmách a v hoteloch, motelloch a iných obytných prostrediach
 - zariadeniach typ bed and breakfast,
 - v cateringu a podobnom prostredí
- Ak sa zástrčka chladničky nezmesť do zásuvky, musí byť vymenená výrobcom, servisným technikom alebo kvalifikovanými osobami, aby sa predišlo zraneniu.
- Špeciálne uzemnená zástrčka musí byť pripojená k napájaciemu káblu vašej chladničky. Táto zástrčka musí byť použitá so špeciálne uzemnenú zásuvkou o 16 amp. V prípade, že doma takú zástrčku nemáte, nechajte ju nainštalovať autorizovaným elektrikárom.
- Tento spotrebič môžu používať deti od 8 rokov a staršie a osoby s obmedzenými fyzickými, zmyslovými alebo mentálnymi schopnosťami alebo s nedostatkom skúseností a znalostí, ak sa na ne bude dohliadať alebo sa im poskytnú pokyny o používaní spotrebiča bezpečným spôsobom a pochopia príslušné nebezpečenstvá. Deti sa nesmú hrať so spotrebičom. Deti bez dozoru nesmú vykonávať čistenie ani používateľskú údržbu.
- Deti vo veku od 3 do 8 rokov smie nakladať a vykladať chladiace spotrebiče. Deti nemajú vykonávať údržbu alebo čistenie spotrebiča, veľmi malé deti (0 – 3 rokov) nemajú používať spotrebič, malé deti (3 – 8 rokov) nemajú používať spotrebič, ak sú bez stáleho dozoru, staršie deti (8 – 14 rokov) a ľudia s obmedzenými fyzickými alebo duševnými

schopnosťami môžu používať spotrebiče bezpečne, ak sú pod dozorom alebo boli o bezpečnom použití spotrebiča náležite poučení. Ľudia s veľmi obmedzenými schopnosťami nemajú používať spotrebič, kým nie sú pod stálym dozorom.

- Ak je napájací kábel poškodený, výrobca, jeho servisné stredisko alebo iná náležite kvalifikovaná osoba ho musí vymeniť, aby nemohlo dôjsť k ublíženiu na zdraví.
- Tento spotrebič nie je určený na použitie v nadmorských výškach nad 2000 m.

Aby nedošlo ku kontaminácii jedla, dodržujte prosím nasledujúce pokyny:

- Ponechanie dvierok v otvorenom stave po dlhú dobu môže spôsobiť výrazný narástť teploty vnútri oddelenia spotrebiča.
- Pravidelne čistujte povrchy, ktoré prichádzajú do kontaktu s jedlom, a tiež prístupné odtokové systémy.
- Surové mäso a ryby uchovávajte v chladničke vo vhodných kontajneroch, aby nedochádzalo k ich kontaktu s inými potravinami alebo kvapnutiu na ne.
- Oddelenie pre mrazené potraviny označené dvoma hviezdikami sú vhodné pre uchovávanie vopred zmrazených potravín, uchovávanie alebo výrobu zmrzliny a výrobu ľadových kociek.
- Oddelenie označené jednou, dvoma alebo tromi hviezdikami nie sú vhodné pre zmrazenie čerstvého jedla.
- Ak chladiace zariadenie je ponechané prázdne po dlhú dobu, je nutné ho vypnúť, rozmraziť, očistiť, osušiť a ponechať dvierka otvorené, aby ste zabránili tvorbe plesní vo vnútri spotrebiča.

Staré a zastarané chladničky

- Ak má vaša stará chladnička zámok, znefunkčnite ho, aby sa deti nemohli zatvoriť v spotrebiči.
- Staré chladničky a mrazničky obsahujú izolačný materiál a chladiace látku s CFC. Pri likvidácii starých chladničiek dajte pozor, aby ste nepoškodili životné prostredie.

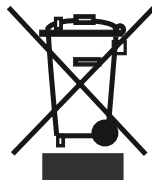

Na miesto likvidácie starých chladničiek sa spýtajte na miestnom úrade.

Poznámky:

- Pred inštaláciou a použitím spotrebiča si pozorne prečítajte návod na obsluhu. Nie sme zodpovední za škody vzniknuté nesprávnym používaním.
- Dodržiavajte pokyny uvedené na spotrebiči a v návode na obsluhu, tento návod uchovajte na bezpečnom mieste, aby ste mohli vyriešiť problémy, ak k nim v budúcnosti nedôjde.
- Tento spotrebič je určený výlučne na použitie v domácnosti a uvedené účely. Nie je určený na komerčné alebo laboratórne použitie. Takéto použitie spôsobí, že záruka stratí platnosť a naša spoločnosť neponesie zodpovednosť za straty, ku ktorým dôjde.
- Tento spotrebič je určený len na použitie v domácnostiach a je vhodný iba pre skladovanie / chladenie potravín. Nie je vhodný na komerčné použitie a/alebo skladovanie látok iných ako sú potraviny. Naša spoločnosť nie je zodpovedná za straty, ktoré by sa v opačnom prípade vyskytli.

Bezpečnostné upozornenia

- Nepoužívajte rozdvojky ani predlžovací kábel.
- Nezapájajte do starých, poškodených alebo opotrebovaných zásuviek.
- Kábel neťahajte, neohýbajte.
- Nepoužívajte zástrčkový adaptér.



- Tento spotrebič je navrhnutý na používanie dospelými osobami, preto nedovoľte deťom, aby sa so spotrebičom hrali, a nedovoľte im, aby sa vešali na dverka.
- Nepripájajte spotrebič do ak máte mokré ruky, mohlo by dôjsť k úrazu elektrickým prúdom!
- Do priechodka mrazničky nedávajte sklenené fľaše alebo nádoby s nápojmi. Fľaše alebo plechovky môžu explodovať.
- Z dôvodu vašej bezpečnosti nedávajte do chladničky výbušné alebo horľavé materiály. Nápoje s vyšším obsahom alkoholu

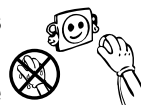

umiestnite vertikálne pričom ich hrdlá v chladničke pevne uzatvorte.

- Keď beriete ľad vyrobený v priestore mrazničky, nedotýkajte sa ho, pretože môže spôsobiť omrzliny a/alebo sa môžete porezať.
- Zmrazených produktov sa nedotýkajte mokrymi rukami! Nejedzte zmrzlinu a kocky ľadu okamžite po vybratí z mrazničky!
- Zmrazené tovary po rozmrazení opätovne nezmrádzajte. Môže to spôsobiť zdravotné problémy, napr. otravu jedlom.
- Hornú časť chladničky nezakrývajte. Ovplyvní to výkon chladničky.
- Príslušenstvo v chladničke počas prepravy upevnite, aby ste predišli jeho poškodeniu.



Inštalácia a prevádzka chladničky

Pred spustením chladničky musíte venovať pozornosť nasledujúcim bodom:

- Prevádzkové napätie vašej chladničky je 220-240V pri 50 Hz.
- Sieťový kábel vašej chladničky má uzemnenú zástrčku. Táto zástrčka by sa mala používať s uzemnenou zásuvkou, ktorá obsahuje minimálne 16 ampérovú poisťku. Ak nemáte zásuvku, ktorá by to spĺňala, nechajte to vykonať kvalifikovaným elektrikárom.
- Nenesieme zodpovednosť za škody, ku ktorým dôjde v dôsledku neuzemnenia.
- Chladničku umiestnite na miesto, kde nebude vystavená priamemu slnečnému svetlu.
- Váš spotrebič musí byť minimálne 50 cm od rúr, plynových rúr alebo radiátorov, a minimálne 5 cm od elektrických rúr.
- Vaša chladnička nesmie byť nikdy používaná vonku alebo ponechaná na daždi.
- Keď je vaša chladnička umiestnená vedľa truhlicovej mrazničky, musí byť medzi nimi minimálne 2 cm miesto, aby sa predišlo hromadeniu vlhkosti na vonkajšom povrchu.
- Na chladničku nič neumiestňujte a chladničku inštalujte na vhodné miesto, aby bolo dostupných aspoň 15 cm na hornej strane.
- Nastaviteľné predné nožičky by sa mali stabilizovať v príslušnej výške, aby mohla chladnička fungovať stabilným a správnym spôsobom. Nožičky môžete nastaviť otočením v smere hodinových ručičiek (alebo naopak). Toto by sa malo vykonať pred vložením potravín do chladničky.
- Pred použitím chladničky utrite všetky diely vlažnou vodou s prídavným čajovej lyžičky sódy bikarbóny, potom ich následne opláchnite čistou vodou a vysušte. Po vyčistení všetko dajte na svoje miesto.
- Nainštalujte plast na nastavenie vzdialenosti (diel s čiernymi lopatkami na zadnej strane) otočením o 90° tak, ako je zobrazené na obrázku, aby sa predišlo tomu, že sa kondenzátor dotkne steny.

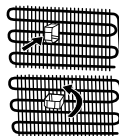

- Chladnička musí byť umiestnená proti stene vo vzdialenosti nepresahujúcej 75 mm.

Pred použitím chladničky

- Pri prvom spustení alebo pri spustení po preprave nechajte chladničku stáť 3 hodiny a až potom zapojte. V opačnom prípade poškodíte kompresor.
- Vaša chladnička môže pri prvom spustení trochu zapáchať, zápach zmizne akonáhle chladnička začne chlaadiť.

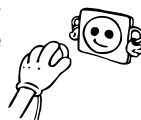

Všeobecné poznámky

Oddelenie pre čerstvé potraviny (Chladnička): Najefektívnejšie využitie energie je zabezpečené pri umiestnení zásuviek v spodnej časti chladničky a rovnomernom umiestnení políc, zatiaľ čo pozície košíkov na dvierkach chladničky spotrebu energie neovplyvňuje.

Mraziaci priestor (Mraznička): Najefektívnejšie využívanie energie je zabezpečené pri konfigurácii so zásuvkami a košmi v naloženej polohe.

Informácie o chladiacej technológii novej generácie

Chladničky s mrazničkou s chladiacou technológiou novej generácie majú iný systém fungovania ako statické chladničky s mrazničkou. V bežných chladničkách s mrazničkou sa vlhký vzduch vchádzajúci do mrazničky a vodná para vychádzajúca z potravín v mraziacom oddiele menia na námrazu. Na roztavenie tejto námrazy, inými slovami na rozmrazenie, treba chladničku odpojiť od elektrickej siete. Na zachovanie chladu potravín po dobu odmrazovania musí užívateľ uložiť potraviny na inom mieste a musí odstrániť zostávajúci ľad a nahromadenú námrazu.

V oddieloch mrazničky vybavených chladiacou technológiou novej generácie je situácia úplne iná. Pomocou ventilátora cez oddiel mrazničky fúka studený a suchý vzduch. Vplyvom studeného vzduchu, ktorý s ľahkosťou fúka cez oddiel – aj v priestoroch medzi poličkami – sa potraviny zamrazia rovnomerne a správne. A nebude vznikať námraza.

Konfigurácia v oddiele chladničky bude takmer rovnaká ako pri oddieli mrazničky. Vzduch, ktorý prúdi vďaka ventilátoru nachádzajúcim sa v hornej časti oddielu chladničky, sa chladí počas toho, ako prechádza cez medzeru za prívodom vzduchu. Súčasne cez otvory na prívode vzduchu prúdi vzduch tak, že sa v oddiele chladničky úspešne dokončuje chladiaci proces. Otvory v prívode vzduchu sú navrhnuté na rovnomernú distribúciu vzduchu v oddiele.

Keďže medzi oddielom mrazničky a oddielom chladničky neprechádza žiadny vzduch, pachy sa nebudú miešať.

V dôsledku toho sa vaša chladnička s chladiacou technológiou novej generácie ľahko používa a ponúka vám prístup k veľkému objemu a estetickému vzhľadu.

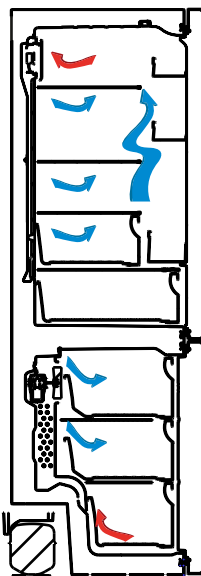

ČASŤ - 2. RÔZNE FUNKCIE A MOŽNOSTI

Displej a ovládací panel

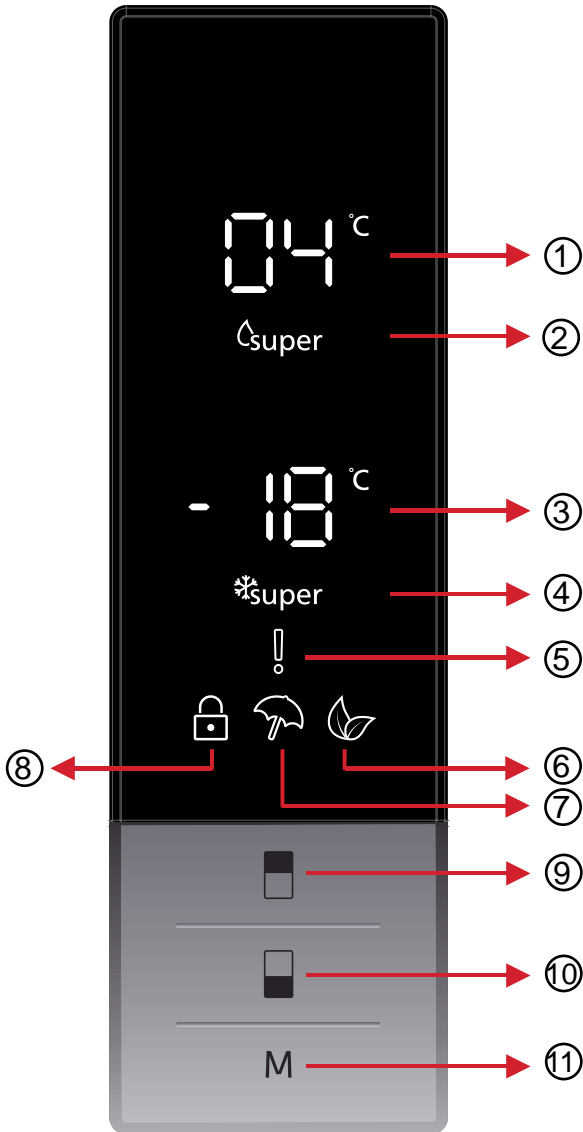

Obsluha vašej chladničky

1. Zobrazenie nastavenej hodnoty chladničky.
2. Indikátor režimu superchladenia.
3. Zobrazenie nastavenej hodnoty mrazničky.
4. Indikátor režimu superzmrazenia.
5. Symbol alarmu.
6. Symbol ekonomického režimu.
7. Symbol dovolenkového režimu.
8. Symbol detského zámku.
9. Umožňuje úpravu hodnoty nastavenia chladničky a v prípade potreby umožňuje aktiváciu režimu superchladenia. Chladnička sa dá nastaviť na 8, 6, 5, 4, 2 °C, superchladenie.
10. Umožňuje úpravu hodnoty nastavenia a v prípade potreby umožňuje aktiváciu režimu superzmrazenia. Mraznička sa dá nastaviť na -16, -18, -20, -22, -24 °C, superzmrazenie.
11. Umožňuje v prípade potreby aktivovať režimy (ekonomický, dovolenkový).

Obsluha chladničky

Osvetlenie (ak je dostupné)

Ak je spotrebič zapojený po prvýkrát, vnútorné osvetlenie sa môže zapnúť o 1 minútu neskôr z dôvodu úvodných testov.

Režim superzmrazenia

Ako by sa mal používať?

Stláčajte tlačidlo nastavenia mrazničky, kým sa na obrazovke nezobrazí symbol superzmrazenia. Bzučiak dvakrát zapípa. Režim sa nastaví.

Počas tohto režimu:

- Môžete nastaviť teplotu režimu chladničky a superchladenia. V tomto prípade bude pokračovať režim superzmrazenia.
- Nemôžete vybrať funkciu ekonomického ani dovolenkového režimu.
- Režim superzmrazenia môžete zrušiť rovnakým spôsobom.



Režim superchladenia

Ako by sa mal používať?

Stláčajte tlačidlo nastavenia chladničky, kým sa na obrazovke nezobrazí symbol superchladenia. Bzučiak dvakrát zapípa. Režim sa nastaví.

Počas tohto režimu:

- Môžete nastaviť teplotu režimu mrazničky a superzmrazenia. V tomto prípade bude pokračovať režim superchladenia.
- Nemôžete vybrať funkciu ekonomického ani dovolenkového režimu.
- Režim superchladenia môžete zrušiť rovnakým spôsobom.



Ekonomický režim

Ako by sa mal používať?

- Stláčajte tlačidlo režimu, kým sa nezobrazí symbol ekonomického režimu.
- Ak po dobu 1 sekundy nestlačíte žiadne tlačidlo. Režim sa nastaví. Symbol ekonomického režimu 3-krát zabliká. Po nastavení režimu bzučiak dvakrát zapípa.
- Na segmentoch teploty mrazničky a chladničky sa zobrazí písmeno „E“.
- Symbol ekonomického režimu a písmeno E budú svietiť, kým sa nedokončí režim.



Počas tohto režimu:

- Môžete nastaviť mrazničku. Po zrušení ekonomického režimu sa bude pokračovať vo zvolenom nastavení.
- Môžete nastaviť chladničku. Po zrušení ekonomického režimu sa bude pokračovať vo zvolenom nastavení.
- Môžete vybrať režimy superchladenia a superzmrazenia. Ekonomický režim sa automaticky zruší a aktivuje sa vybraný režim.
- Po zrušení ekonomického režimu môžete vybrať dovolenkový režim. Potom sa aktivuje vybraný režim.
- Ak chcete režim zrušiť, musíte iba stlačiť tlačidlo režimu.

Dovolenkový režim

Ako by sa mal používať?

- Stláčajte tlačidlo režimu, kým sa nezobrazí symbol dovolenkového režimu.
- Ak po dobu 1 sekundy nestlačíte žiadne tlačidlo. Režim sa nastaví. Symbol dovolenkového režimu 3-krát zabliká. Po nastavení režimu bzučiak dvakrát zapípa.
- V segmente teploty chladničky sa zobrazí „--“.
- Symbol dovolenkového režimu a „--“ budú svietiť, kým sa nedokončí režim.



Počas tohto režimu:

- Môžete nastaviť mrazničku. Po zrušení dovolenkového režimu sa bude pokračovať vo zvolenom nastavení.
- Môžete nastaviť chladničku. Po zrušení dovolenkového režimu sa bude pokračovať vo zvolenom nastavení.
- Môžete vybrať režimy superchladenia a superzmrazenia. Dovolenkový režim sa automaticky zruší a aktivuje sa vybraný režim.
- Po zrušení dovolenkového režimu môžete vybrať ekonomický režim. Potom sa aktivuje vybraný režim.
- Ak chcete režim zrušiť, musíte iba stlačiť tlačidlo režimu.

Režim vychladenia nápojov

Kedy by sa mal používať?

Tento režim sa používa na schladenie nápojov v nastavenom čase.

Ako by sa mal používať?

- Stlačte a 3 sekundy podržte tlačidlo mrazničky.
- Na obrazovke nastavenia hodnôt mrazničky sa zobrazí špeciálna animácia a na obrazovke nastavenia hodnôt chladničky bude blikať 05.
- Stlačte tlačidlo chladničky na nastavenie času (05 – 10 – 15 – 20 – 25 – 30 minút).
- Keď vyberiete čas, na obrazovke 3-krát zablikajú čísla a zaznie bzučiak.
- Ak do 2 sekúnd nestlačíte žiadne tlačidlo, čas sa nastaví.
- Odpočet začne po minúte od nastaveného času.
- Na obrazovke bude blikať zostávajúci čas.
- Ak chcete zrušiť tento režim, stlačte po dobu 3 sekúnd tlačidlo nastavenia mrazničky.



Funkcia alarmu - Otvorené dvere

Keď niektoré z dverí zostanú otvorené dlhšie ako 2 minúty, ozve sa zvukové upozornenie.

Režim šetriča obrazovky

Používanie

- Tento režim sa aktivuje, keď stlačíte a 5 sekúnd podržíte tlačidlo režimu.
- Ak počas aktívneho režimu nestlačíte do 5 sekúnd žiadne tlačidlo, ovládací panel sa vypne.
- Ak stlačíte ľubovoľné tlačidlo, keď sú svetlá ovládacieho panela vypnuté, na obrazovke sa zobrazia aktuálne nastavenia a potom môžete robiť požadované nastavenia. Ak nezrušíte režim šetrenia obrazovky ani nestlačíte do 5 sekúnd žiadne tlačidlo, ovládací panel sa opäť vypne.
- Ak chcete zrušiť režim šetrenia obrazovky, stlačte opäť po dobu 5 sekúnd tlačidlo režimu.
- Keď je aktívny režim šetrenia obrazovky, môžete tiež aktivovať detský zámok.
- Ak po aktivácii detského zámku nestlačíte do 5 sekúnd žiadne tlačidlo, ovládací panel sa vypne. Po stlačení ľubovoľného tlačidla môžete vidieť najnovší stav nastavení alebo režimov. Kým je zapnutý ovládací panel, môžete zrušiť detský zámok podľa opisu v pokynoch k tomuto režimu.



Funkcia detského zámku

Kedy by sa mal používať?

Aby ste zabránili deťom hrať sa s tlačidlami a meniť nastavenia, môžete aktivovať detský zámok.

Aktivácia detského zámku

Stlačte a 5 sekúnd držte súčasne stlačené tlačidlá mrazničky a chladničky.

Deaktivácia detského zámku

Stlačte a 5 sekúnd držte súčasne stlačené tlačidlá mrazničky a chladničky.

Poznámka: Detský zámok sa deaktivuje aj vtedy, ak sa preruší dodávanie elektriny alebo ak sa odpojí chladnička.



Nastavenia teploty chladničky

- Počiatočná hodnota teploty pre indikátor nastavenia chladničky je +4 °C.
- Stlačte raz tlačidlo chladničky.
- Keď prvýkrát stlačíte toto tlačidlo, na indikátore nastavenia chladničky sa zobrazí posledná hodnota.
- Vždy, keď stlačíte toto tlačidlo, nastaví sa nižšia teplota. (+8 °C, +6 °C, +5 °C, +4 °C, +2 °C, superchladenie)
- Keď budete stláčať tlačidlo nastavenia chladničky, kým sa nezobrazí symbol superchladenia, a ak nestlačíte žiadne tlačidlo po dobu 1 sekundy, začne blikať symbol superchladenia.
- Ak budete pokračovať v stláčaní tlačidla, nastavenie sa reštartuje od +8 °C.
- Hodnota teploty vybraná pred aktiváciou dovolenkového režimu, superzmrazenia, superchladenia alebo ekonomického režimu zostane rovnaká aj po skončení alebo zrušení príslušného aktivovaného režimu. Zariadenie bude pokračovať v prevádzke s touto hodnotou teploty.



Nastavenia teploty mrazničky

- Počiatočná hodnota teploty pre indikátor nastavenia mrazničky je -18 °C.
- Stlačte raz tlačidlo nastavenia mrazničky.
- Keď prvýkrát stlačíte toto tlačidlo, na obrazovke bude blikať posledná nastavená hodnota.
- Po každom stlačení tohto tlačidla sa nastaví nižšia teplota (-16 °C, -18 °C, -20 °C, -22 °C, -24 °C superzmrazenie).
- Keď budete stláčať tlačidlo nastavenia mrazničky, kým sa nezobrazí symbol superzmrazenia, a ak nestlačíte žiadne tlačidlo po dobu 1 sekundy, začne blikať symbol superzmrazenia.
- Ak budete pokračovať v stláčaní tlačidla, nastavenie sa reštartuje od -16 °C.
- Hodnota teploty vybraná pred aktiváciou dovolenkového režimu, superzmrazenia, superchladenia alebo ekonomického režimu zostane rovnaká aj po skončení alebo zrušení príslušného aktivovaného režimu. Zariadenie bude pokračovať v prevádzke s touto hodnotou teploty.



Odporúčaná nastavenia teploty mraziaceho a chladiaceho priestoru

Mraziaci priestor	Chladiaci priestor	Poznámky
-18 °C	4 °C	Pravidelný a najlepší výkon.
-20 °C, -22 °C alebo -24 °C	4 °C	Doporučené, pokiaľ vonkajšia teplota prekročí 30 °C.
Režim rýchleho mrazenia	4 °C	Musí byť použitý, ak si prajete zmraziť jedlo.
-18 °C, -20 °C, -22 °C alebo -24 °C	2 °C	Táto nastavenia teploty musí byť použitá, ak je vonkajšia teplota vysoká alebo ak sa domnievate, že priestor chladničky nie je dostatočne chladný kvôli často otváraným dverám.

Výstrahy o nastaveniach teplôt

- Neodporúčame používať chladničku v prostrediach chladnejších ako 10 °C.
- Teploty by ste mali nastaviť na základe frekvencie otvárania dverí, množstva potravín v chladničke a okolitej teploty chladničky.
- Po pripojení by vaša chladnička mala v závislosti od okolitej teploty bez prerušenia pracovať až 24 hodín, kým sa úplne nevychladí. Počas tejto doby neotvárajte dvere chladničky a nedávajte do nej žiadne potraviny.
- Ak je spotrebič vypnutý alebo odpojený, nechajte ho takto aspoň 5 min, než ho znovu zapnete alebo zapojíte, aby nedošlo k poškodeniu kompresora.
- Chladnička je navrhnutá tak, aby fungovala v intervaloch okolitej teploty uvedených v štandardoch a podľa klimatickej triedy uvedenej na informačnom štítku. Kvôli efektívnosti chladenia neodporúčame prevádzkovať chladničku mimo uvedené teplotné limity.
- Toto zariadenie je určené na použitie pri okolitej teplote v rámci rozsahu 10 °C – 43 °C.

Klimatická trieda a význam:

T (tropická): Tento chladiaci spotrebič je určený na používanie pri teplote okolia v rozsahu od 16 °C do 43 °C.

ST (subtropická): Tento chladiaci spotrebič je určený na používanie pri teplote okolia v rozsahu od 16 °C do 38 °C.

N (teplota): Tento chladiaci spotrebič je určený na používanie pri teplote okolia v rozsahu od 16 °C do 32 °C.

SN (rozšírená teplota): Tento chladiaci spotrebič je určený na používanie pri teplote okolia v rozsahu od 10 °C do 32 °C.

Príslušenstvo

Schránka mrazničky (Pri niektorých modeloch)

- Schránka mrazničky je určená na potraviny, ku ktorým je potrebný jednoduchší prístup.
- Vyberanie schránky mrazničky;
- Vytiahnite schránku čo najviac von
- Vytiahnite prednú časť schránky smerom hore a von.

! Pri opätovnom vložení schránky postupujte obráteným postupom, ako je uvedený vyššie.

Schránka mrazničky

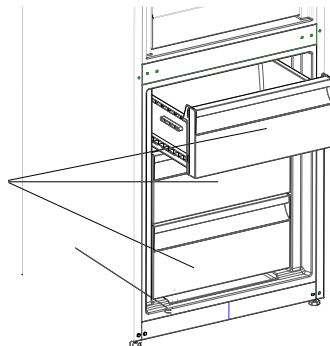

Poznámka: Pri presune dovnútra alebo von vždy držte rúčku schránky.

Poličky chladiaceho oddielu (Pri niektorých modeloch)

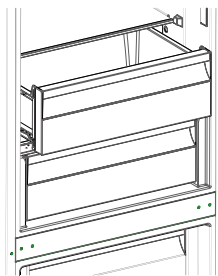

Keď namiesto oddielu mrazničky alebo chladničky necháte potraviny v chladiacom oddiele, udržia si čerstvosť a chuť dlhšie a zachovávajú si svoj čerstvý vzhľad. Keď sa podnos chladiaceho oddielu zašpiní, vyberte ho a umyte ho vodou.

(Voda zamrzá pri 0 °C, ale potraviny obsahujúce soľ alebo cukor zamrzajú pri nižšej teplote)

Ľudia obvykle používajú chladiaci oddiel na surovú rybu, ryžu a pod...

Nedávajte sem potraviny, ktoré chcete zmraziť, ani podnosy na ľad, aby ste urobili ľad.

Vybranie poličky chladiaceho oddielu

- Vytiahnite poličku chladiaceho oddielu von smerom k sebe posúvaním po koľajniciach.
- Vytiahnite poličku chladiaceho oddielu smerom hore z koľajničiek, aby ste mohli vybrať chladiaci oddiel.

Po odstránení poličky chladiaceho oddielu má nosnosť maximálne 20 kg.

Ovládač vlhkosti

Keď je ovládač vlhkosti v zatvorenej polohe, umožňuje to dlhšie uskladnenie čerstvého ovocia a zeleniny.

Ak je kontajner úplne plný, otvor na čerstvý vzduch, ktorý sa nachádza pred kontajnerom, treba otvoriť. Pomocou tohto vzduchu sa bude ovládať množstvo vlhkosti v kontajneri a môžete zvýšiť životnosť.

Ak na sklenenej policike uvidíte nejakú kondenzáciu, ovládanie vlhkosti by ste mali dať do otvorenej polohy.

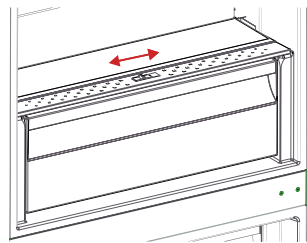

Zásobník na ľad (Pri niektorých modeloch)

- Naplňte zásobníky na ľad s vodou a dajte ich do mrazničky.
- Po úplnom zamrznutí vody, môžete otočiť zásobník, ako je to uvedené nižšie a vysypať kocky ľadu.

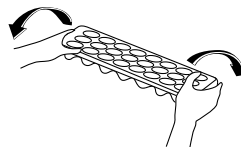

V závislosti od modelu, ktorý máte, sa vizuálne a textové popisky na príslušenstve môžu líšiť.

ČASŤ - 3. ROZLOŽENIE POTRAVÍN V SPOTREBIČI

Chladiaci priestor

- Pre redukciu vlhkosti a následnej námrazy nikdy nekladajte do chladničky tekutiny v neutesnených obaloch. Námraza má tendenciu koncentrovať sa v najchladnejších častiach výparníka, čo spôsobuje častejšie alebo dlhšie trvajúce odmrázovanie.
- Do chladničky nikdy nekladajte teplé potraviny. Teplé potraviny by mali vychladnúť pri izbovej teplote a mali by byť uskladnené tak, aby bola zaistená adekvátna cirkulácia vzduchu v chladničke.
- Nič by sa nemalo dotýkať zadnej steny, mohlo by dôjsť k nalepeniu obalov na zadnú stenu. Dvere chladničky neotvárajte veľmi často.
- Umiestňujte mäso a očistené ryby (zabalené v obaloch alebo fólii), ktoré budete konzumovať v priebehu 1-2 dní.
- Ovocie a zeleninu môžete ukladať do časti určenej pre čerstvú zeleninu a ovocie bez obalov.
- Za normálnych prevádzkových podmienok bude dostatočné upraviť nastavenie teploty chladničky na +4 °C.
- Teplota chladiaceho priestoru musí byť v rozmedzí 0 – 8 °C, čerstvé potraviny sa pri teplote nižšej ako 0 °C pokrývajú ľadom a pokazia sa, bakteriálne zaťaženie sa zvyšuje nad 8 °C a potraviny sa pokazia.
- Horúce potraviny nekladajte do chladničky ihneď, počkajte, kým teplota vyprchá. Horúce potraviny zvyšujú stupeň chladničky a spôsobia otravu jedlom a zbytočné pokazenie potravín.
- Mäso, ryby atď. sa musia uchovávať v chladiacom priestore na potraviny a priehradka na zeleninu sa uprednostňuje na zeleninu (ak je dostupná).
- Na zamedzenie krížovej kontaminácii neskladujte mäsové výrobky spolu s ovocím a zeleninou.
- Potraviny vkladajte do chladničky v uzavretých nádobách alebo zakryté, aby sa predišlo vlhkosti a zápachom.

Potraviny	Čas skladovania	Miesto umiestnenia v priechniku chladničky
Zelenina a ovocie	1 týždeň	V chladiacom priechniku (bez zabalenia)
Mäso a ryby	2 až 3 dni	Zabalené do plastovej fólie a vreciek, prípadne v priechniku na mäso (na sklenenej polici)
Čerstvý syr	3 až 4 dni	V špeciálnej poličke vo dverách
Maslo a margarín	1 týždeň	V špeciálnej poličke vo dverách
Produkty vo fľašiach, mlieko a jogurt	Až do dátumu spotreby odporúčaného výrobcom	V špeciálnej poličke vo dverách
Vajíčka	1 mesiac	V poličke na vajíčka
Varené potraviny		Všetky poličky

Mraziaci priestor

- Mraznička je určená na zmrazovanie potravín, skladovanie už zmrazených potravín a na výrobu kociek ľadu.
- Do mrazničky nikdy nekladajte teplé potraviny, pretože dochádza k rozmrazeniu už zmrazených potravín.
- Pri zmrazení čerstvých potravín (napríklad mäsa a rýb) ich rozdeľte na časti, ktoré budete používať v jednom časovom období (naraz).
- Pri skladovaní zmrazených potravín sú na obaloch uvedené pokyny, ktoré by mali byť starostlivo dodržiavané, a ak nie sú uvedené žiadne informácie, potraviny by nemali byť uskladnené dlhšie než tri mesiace od dátumu nákupu.
- Pri nákupe zmrazených potravín sa ubezpečte, že tieto potraviny boli zmrazené pri vhodnej teplote a že obal nie je porušený.
- Zmrazené potraviny by mali byť prepravované vo vhodných obaloch, aby sa zachovala kvalita potravín a mali by byť opäť vložené do mrazničky v čo najkratšej dobe.
- Ak obal zmrazených potravín vykazuje známky vlhkosti alebo je neprirodzene zväčšený, je pravdepodobné, že predtým bol skladovaný pri nevhodnej teplote a že jeho obsah je znehodnotený.
- Doba skladovania zmrazených potravín závisí od izbovej teploty, nastavenia termostatu, frekvencie otvárania dverí mrazničky, typu potravín a doby nevyhnutnej na prepravu výrobku z obchodu do vašej domácnosti. Vždy dodržujte pokyny vytlačené na obale a nikdy neprekračujte maximálnu dobu skladovania, uvedenú na obale.
- Pri mrazení doma pripravených potravín (a potravín, ktoré chcete rýchlo zmraziť) použite rýchlozmrazovaciu strednú zásuvku mraziaceho oddelenia, kde je najväčší mraziaci výkon.

Ryby a mäso	Príprava	Dĺžka skladovania (mesiace)	Dĺžka rozmrazovania pri izbovej teplote -hodiny-
Hovädzi steak	Zabalené na zmrazenie v primeraných porciách	6-10	1-2
Jahňacie mäso	Zabalené na zmrazenie v primeraných porciách	6-8	1-2
Teľacie pečené mäso	Zabalené na zmrazenie v primeraných porciách	6-10	1-2
Teľacie kocky	Na malé kúsky	6-10	1-2
Ovčie kocky	Na kúsky	4-8	2-3
Mleté mäso	V primeraných porciách, zabalené bez okorenenia	1-3	2-3
Drobky (kus)	Na kúsky	1-3	1-2
Jaternice/saláma	Musia byť zabalené aj vtedy, ak sú v črievku		Do rozmrazenia
Kura a moriak	Zabalené na zmrazenie v primeraných porciách	7-8	10-12
Hus/kačka	Zabalené na zmrazenie v primeraných porciách	4-8	10
Jeleň - zajac - diviak	Porcie po 2,5 kg a bez kostí	9-12	10-12
Sladkovodná ryba (pstruh, kapor, severská štika, sumec)	Mala by sa umyť a vysušiť po detailnom vyčistení zvnútra a odstránení šupín, chvosta, hlavy a mala by sa narezať na miestach, kde je to potrebné.	2	Kým sa dobre nerozmrazí
Štíhle ryby (morský ostriež, kambala veľká, platýz)		4-8	Kým sa dobre nerozmrazí
Tučné ryby (tuniak bonito, makrela, lufara dravá, sardela)		2-4	Kým sa dobre nerozmrazí
Kôrovce	Očistené a vložené do sáčkov	4-6	Kým sa dobre nerozmrazí
Kaviár	Vo svojom balení, vo vnútri hliníkového alebo plastového pohárika	2-3	Kým sa dobre nerozmrazí
Slimák	V slanej vode, vo vnútri hliníkového alebo plastového pohárika	3	Kým sa dobre nerozmrazí

Zelenina a ovocie	Príprava	Dĺžka skladovania (mesiace)	Dĺžka rozmrazovania pri izbovej teplote -hodiny-
Karfiol	Odstráňte listy, rozdeľte jadro na časti a nechajte ho odstáť vo vode, v ktorej je malé množstvo citrónu	10 - 12	Môže sa používať v zmrazenom stave
Zelené fazule, francúzske fazule	Umyte ich a narežte na malé kúsky.	10 - 13	Môže sa používať v zmrazenom stave
Hrášok	Olúpte ho a umyte	12	Môže sa používať v zmrazenom stave
Hríby a špargľa	Umyte ich a narežte na malé kúsky	6 - 9	Môže sa používať v zmrazenom stave
Kel	Vyčistený	6 - 8	2
Baklažán	Po umytí narežte na kúsky s hrúbkou 2 cm	10 - 12	Kolieska od seba oddeľte
Kukurica	Očistite ju a zabaľte ju so šúľkom alebo len ako zrná	12	Môže sa používať v zmrazenom stave
Mrkva	Očistite ju a narežte na plátky	12	Môže sa používať v zmrazenom stave
Korenie	Odstráňte stonku, rozdeľte na dve časti a oddeľte semenka	8 - 10	Môže sa používať v zmrazenom stave
Špenát	Umývaný	6 - 9	2
Jablko a hruška	Naporcujte ich, pričom odstráňte jaderník	8 - 10	(V mrazničke) 5
Marhuľa a broskyňa	Rozdeľte ich na polovičky a odstráňte kôstku	4 - 6	(V mrazničke) 4
Jahody a maliny	Umyte ich a očistite	8 - 12	2
Varené ovocie	V pohárikú s pridaním 10 % cukru	12	4
Slivky, čerešne, višne	Umyte ich a odstráňte stonky	8 - 12	5 - 7

Mliečne výrobky a cestoviny		Príprava	Dĺžka uskladnenia (mesiace)	Skladovanie
Balené (homogenizované) mlieko		Vo vlastnom balení	2 - 3	Len homogenizované mlieko
Syr (okrem bieleho syra)		Vo forme plátkov	6 - 8	Môže sa nechať v pôvodnom balení pri krátkodobom uskladnení. Pri dlhodobom uskladnení by sa mal tiež zabaliť do plastovej fólie.
Maslo, margarín		Vo vlastnom balení	6	
Vajíčka (*)	Vaječné bielka		10 - 12	30 g sa rovná jednému vaječnému žĺtku.
	Zmes vajíčok (bielka - žĺtka)	Je veľmi dobre premiešaný, pričom sa pridá štipka soli alebo cukru, aby sa predišlo jeho zhrubnutiu	10	50 g sa rovná jednému vaječnému žĺtku.
	Vaječný žĺtok	Je veľmi dobre premiešaný, pričom sa pridá štipka soli alebo cukru, aby sa predišlo jeho zhrubnutiu	8 - 10	20 g sa rovná jednému vaječnému žĺtku.

V zatvorenom poháriku

(*) Nemali by sa zmrazovať so škrupinou. Bielok a žĺtok vajíčka by sa mal zmrazovať samostatne alebo v dobre zmiešanom stave.

	Dĺžka skladovania (mesiace)	Dĺžka rozmrazovania pri izbovej teplote (hodiny)	Trvanie rozmrazovania v rúre (minúty)
Chlieb	4 - 6	2 - 3	4-5 (220-225 °C)
Pečivo	3 - 6	1 - 1,5	5-8 (190-200 °C)
Koláč	1 - 3	2 - 3	5-10 (200-225 °C)
Ovocná torta	1 - 1,5	3 - 4	5-8 (190-200 °C)
Plnené cestoviny	2 - 3	1 - 1,5	5-8 (190-200 °C)
Pizza	2 - 3	2 - 4	15-20 (200 °C)

ČASŤ - 4. ČISTENIE A ÚDRŽBA

- **Pred začatím čistenia chladničku odpojte.**

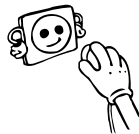

- Chladničku nečistite prúdom vody.

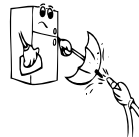

- Vnútrotnú a vonkajšiu stranu môžete utrieť pomocou jemnej utierky alebo šponge s použitím teplej a mydlovej vody.

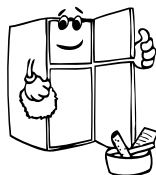
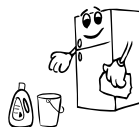

- Samostatne vyberte časti a vyčistite ich mydlovou vodou. Nečistite ich v umývačke riadu.



- Pri čistení nikdy nepoužívajte horľavé, výbušné alebo leptavé materiály, ako napríklad riedidlo, plyn alebo kyselinu.

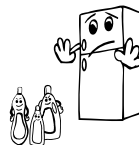

- Raz do roka by ste mali vyčistiť kondenzátor metlou, aby sa zabezpečila úspora energie a zvýšila produktivita.

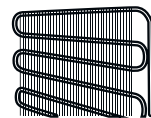

Uistite sa, že počas čistenia bude chladnička odpojená.

Rozmrazovanie

Vaša chladnička vykonáva plnoautomatické rozmrazovanie. Vytvorená voda, ktorá predstavuje výsledok rozmrazovania, prechádza cez výlevku na zozbieranie vody, preteká do odparovacieho priečinku za chladničkou a z neho sa vyparuje.



Výmena kontrolky LED

Ak má vaša chladnička kontrolku LED, kontaktujte helpdesk, pretože jej výmenu môžu vykonať len autorizovaní zamestnanci.

ČASŤ - 5. DODANIE A PREMIESTNENIE

- Originálne balenie a penovú výplň si môžete uschovať pre opätovnú prepravu (voliteľne).
- Chladničku by ste mali dať do hrubého balenia, upevniť páskami alebo silnými špagátmi a postupovať podľa pokynov prepravy balenia za účelom opätovného prepravenia.
- Vyberte pohyblivé diely (poličky, príslušenstvo, priečinky na zeleninu atď.) alebo ich upevnite v chladničke k zarážkam pomocou pásov počas premiestňovania a prepravy.

Chladničku prenášajte vo vzpriamenej polohe.

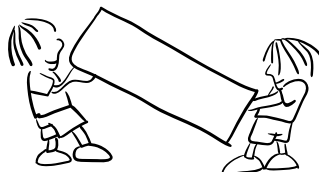

Zmena pozície dverí

- Smer otvárania dvierok vašej chladničky sa nedá zmeniť, ak sú rukoväte dverí na vašej chladničke nainštalované na prednej strane dvierok.
- Smer otvárania možno zmeniť v prípade dverí bez rukoväte.
- Ak je potrebné zmeniť smer otvárania dverí, musíte kontaktovať najbližší autorizovaný servis, a požiadať o zmenu smeru otvárania.

ČASŤ - 6. SKÔR NEŽ ZAVOLÁTE SERVIS

Pozrite si výstrahy

Vaša chladnička vás upozorní, ak sa teploty chladničky a mrazničky nachádzajú na nesprávnych úrovniach, prípadne vtedy, keď sa vyskytne problém so spotrebičom.

TYP CHYBY	VÝZNAM	DÔVOD	ČO TREBA VYKONAŤ
E01	Varovanie snímača		Čo najskôr zavolajte do servisu ohľadom asistencie.
E02			
E03			
E06			
E07			
E08	Varovanie nízkeho napätia	Napájanie zariadenia kleslo pod 170 V.	- Toto nie je zlyhanie zariadenia, táto chyba pomáha zabrániť poškodeniu kompresora. - Napätie je potrebné opäť zvýšiť na požadovanú úroveň. Ak toto varovanie pokračuje, je potrebné obrátiť sa na autorizovaného technika.
E09	Mrazička nie je dostatočne vychladená	Pravdepodobne nastane po dlhodobom výpadku napájania.	1. Nastavte teplotu mrazničky na nižšiu hodnotu alebo nastavte super mrazenie. Týmto by sa mal odstrániť kód chyby po dosiahnutí požadovanej teploty. Udržujte dvere zatvorené, aby sa skrátil čas potrebný na dosiahnutie správnej teploty. 2. Vyberte všetky produkty, ktoré sa počas tejto chyby rozmrazili. Môžu sa použiť v krátkom čase. 3. Do mraziaceho priestoru nekladajte žiadne čerstvé produkty, kým sa nedosiahne správna teplota a neodstráni sa chyba. Ak toto varovanie pretrváva, je potrebné obrátiť sa na autorizovaného technika.

TYP CHYBY	VÝZNAM	DÔVOD	ČO TREBA VYKONAŤ
E10	Mraznička nie je dostatočne vychladená	Pravdepodobne nastane po: - Dlhodobé výpadky napájania. - Ponechanie horúceho jedla v chladničke.	1. Nastavte teplotu chladničky na chladnejšiu hodnotu alebo nastavte super chladenie. Týmto by sa mal odstrániť kód chyby po dosiahnutí požadovanej teploty. Udržujte dvere zatvorené, aby sa skrátil čas potrebný na dosiahnutie správnej teploty. 2. Vyprázdňte miesto pred výdychom vzduchového potrubia a vyhnite sa umiestneniu potravín v blízkosti snímača. Ak toto varovanie pretrváva, je potrebné obrátiť sa na autorizovaného technika.
E11	Chladnička je príliš chladná	Rôzne	1. Skontrolujte, či je aktivovaný režim super chladenie. 2. Znížte teplotu chladničky 3. Skontrolujte, či sú vetracie otvory čisté a nie sú upchaté Ak toto varovanie pretrváva, je potrebné obrátiť sa na autorizovaného technika.

Ak vaša chladnička nefunguje;

- Došlo k výpadku napájania?
- Je zástrčka zapojená správne do zásuvky?
- Je spálená poistka zásuvky, do ktorej je zapojená zástrčka, alebo je spálená hlavná poistka?
- Je chyba v zásuvke? Aby ste to skontrolovali, zapojte chladničku do zásuvky, o ktorej viete, že funguje.

Ak vaša chladnička nechladí dostatočne;

- Je správne nastavenie teploty?
- Otvárajú sa často dvere chladničky a ostávajú otvorené dlhú dobu?
- Sú dvere chladničky správne zatvorené?
- Dali ste jedlo alebo potraviny do chladničky tak, že sa dotýkajú zadnej steny chladničky a bránia cirkulácii vzduchu?
- Je vaša chladnička nadmerne naplnená?
- Je dostatočná vzdialenosť medzi vašou chladničkou a zadnou a bočnou stenou?
- Je okolitá teplota v rozmedzí hodnôt uvedených v návode na používanie?

Ak sú potraviny v chladničke príliš schladené

- Je správne nastavenie teploty?

- Dali ste do oddielu mrazničky v poslednom čase viaceré potraviny? Ak áno, vaša chladnička môže príliš schladiť potraviny v oddiele chladničky, keďže bude fungovať dlhšie, aby sa tieto potraviny vychladili.

Ak je vaša chladnička pracuje príliš hlasno;

Na udržanie nastavenej úrovne chladenia sa môže z času na čas aktivovať kompresor. Zvuky z vašej chladničky sú v takom prípade vzhľadom k jej funkcii normálne. Keď sa dosiahne požadovaný stupeň chladenia, zvuky sa automaticky znížia. Ak zvuky pretrvávajú;

- Je vaše zariadenie stabilné? Sú nohy nastavené správne?
- Je niečo za chladničkou?
- Vibrujú poličky alebo riad na poličkách? Ak sa to stane, vymeňte poličky a/alebo riad.
- Vibrujú veci umiestnené do chladničky?

Normálne zvuky;

Praskanie (praskanie ľadu):

- Počas automatického rozmrazovania.
- Ak sa zariadenie ochladí alebo zahreje (v dôsledku rozpínavosti materiálu zariadenia).

Krátke praskanie: Začuté, keď termostat zapne/vypne kompresor.

Hluk kompresora (normálny hluk motora): Tento zvuk znamená, že kompresor pracuje normálne. Keď je kompresor aktivovaný, môže na krátko spôsobiť väčší hluk.

Hluk bublania a špliechania: Tento hluk je spôsobený prúdením chladiacej kvapaliny v rúrkach systému.

Zvuk toku vody: Normálny zvuk toku vody prúdiacej do nádoby na odparovanie počas rozmrazovania. Tento hluk môže byť počas rozmrazovania počuť.

Hluk prúdenia vzduchu (normálny hluk ventilátora): Tento hluk môže byť vďaka cirkulácii vzduchu počuť v chladničkách s technológiou zabraňujúcou tvorbe námrazy pri bežnej prevádzke systému.

Ak sa vnútri chladničky hromadí vlhkosť;

- Boli potraviny riadne zabalené? Boli kontajnery dobre vysušené pred tým, ako ste ich dali do chladničky?
- Otvárajú sa dvere chladničky veľmi často? Pri otvorení dverí vstupuje vlhkosť nachádzajúca sa vo vzduchu v miestnosti do chladničky. Najmä vtedy, keď je vlhkosť v miestnosti príliš vysoká, čím častejšie otvárate dvere, tým rýchlejšie bude dochádzať k zvlhčovaniu.
- Po procese automatického rozmrazovania je normálne, že sa na zadnej stene vytvoria kvapky vody. (V statických modeloch)

V prípade, že dvere nie sú riadne otvorené a zatvorené;

- Bránia balenia potravín zatvoreniu dverí?
- Sú priehradky na dverách, poličky a zásuvky na svojom mieste?
- Sú tesnenia dverí poškodené?
- Je chladnička na vodorovnom povrchu?

Ak sú okraje kabinetu chladničky, ktoré sa dotýkajú kĺbov dverí, teplé;

Najmä v lete (teplom počasí) môžu pri prevádzke kompresora byť dotýkajúce sa plochy teplejšie, to je normálne.

DÔLEŽITÉ POZNÁMKY:

- Tepelná poistka ochrany kompresora preruší napájanie po náhlej havárii elektrickej energie alebo po odpojení zariadenia, pretože plyn v chladiacom systéme nie je stabilizovaný. To je úplne normálne a chladnička sa po 4 až 5 minútach reštartuje.
- Chladiaca jednotka chladničky je skrytá v zadnej stene. Preto môžu v dôsledku prevádzky kompresora v určených intervaloch na zadnom povrchu chladničky vznikajú kvapky vody alebo ľadu. To je normálne. Pokiaľ nie je ľadu príliš veľa, nie je potrebné vykonať rozmrazovanie.
- Ak nebudete chladničku dlhšiu dobu používať (napríklad počas letných prázdnin), odpojte ju. Vyčistite chladničku tak, ako je to opísané v časti 4, a nechajte dvere otvorené, aby sa zabránilo hromadeniu vlhkosti a zápachu.
- Zakúpené zariadenie je určené na použitie v domácnostiach a môže sa použiť iba v domácnostiach a na uvedené účely. Nie je vhodné na komerčné alebo bežné používanie. Ak zákazník používa zariadenie spôsobom, ktorý nie je v súlade s týmito funkciami, zdôrazňujeme, že výrobca a predajca nenesú zodpovednosť za akékoľvek opravy a poruchy v záručnej dobe.
- Ak problém pretrváva po tom, čo ste postupovali podľa vyššie uvedených pokynov, obráťte sa na autorizovaný servis.

Tipy pre šetrenie energie

1. Zariadenie nainštalujte v chladnej, dobre vetranej miestnosti, ale nie na priamom slnečnom svetle a nie v blízkosti tepelného zdroja (radiátor, sporák.. atď). Inak použite izolačnú dosku.
2. Umožnite, aby sa teplé potraviny a nápoje ochladili mimo zariadenia.
3. Pri rozmrazovaní mrazených potravín ich umiestnite do chladiacej priehradky. Nízka teplota mrazených potravín pomôže ochladiť chladiacu priehradku pri ich rozmrazovaní. To umožní šetrenie energie. Ak sa mrazené potraviny vyberú, spôsobí to stratu energie.
4. Keď sa tam umiestňujú nápoje a liehoviny, musia byť uzatvorené. Inak sa v zariadení zvýši vlhkosť. Preto sa pracovná doba predĺži. Zakrývanie nápojov a liehovín pomáha zachovávať ich vôňu a chuť.
5. Pri umiestňovaní potravín a nápojov otvorte dvierka len na krátku dobu.
6. Udržiavajte kryty rôznych teplotných oddelení (chladičnica, mraznička) zatvorené.
7. Tesnenie dvierok musí byť čisté a ohybné. V prípade opotrebovania ho vymeňte.

ČASŤ - 7. ČASTI SPOTREBIČA A ODDELENIA

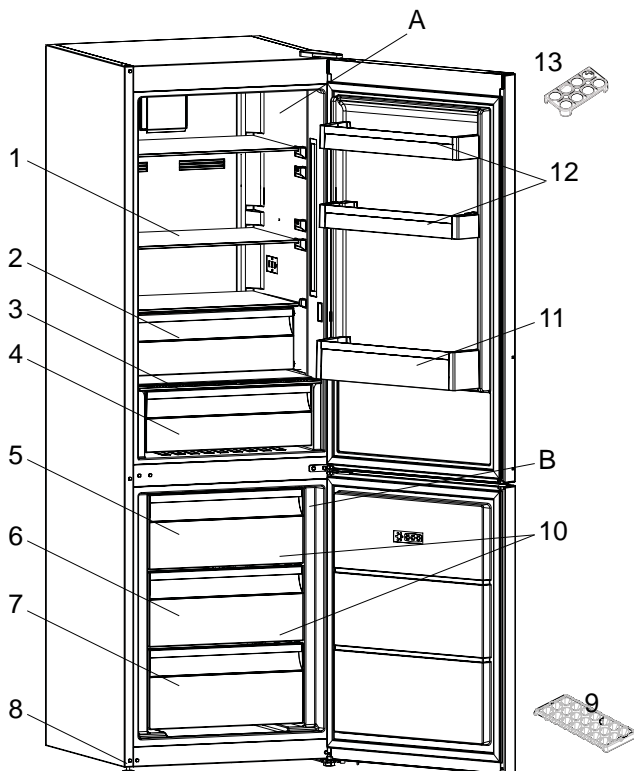

Tento obrázok bol nakreslený ako informačný na zobrazenie rôznych častí a príslušenstva zariadenia. Diely sa môžu v závislosti od modelu zariadenia líšiť.

A) Chladiaca časť

B) Mraziaca časť

1) Polica chladničky

2) Chladiaci oddiel *

3) Kryt kontajnera

4) Nádoba pre ovocie a zeleniny

5) Kôš mrazničky

6) Kôš mrazničky

7) Dolný kôš mrazničky

8) Zarovnávacie nožičky

9) Podnos na ľad

10) Sklenená polička mrazničky

11) Polica pre fľaše

12) Nastaviteľné poličky vo dverách* /
Horné poličky vo dverách

13) Držiak pre vajčička

* Pri niektorých modeloch

Rozmery

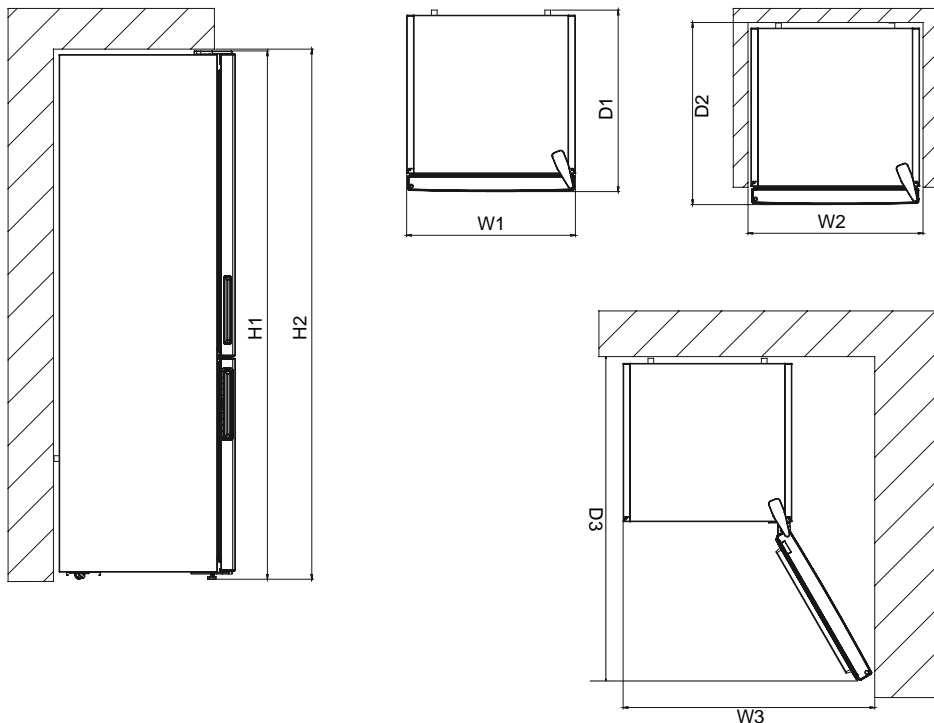

Celkové rozmery ¹		
H1	mm	1860
W1	mm	595
D1	mm	650

Priestor potrebný pri používaní ²		
H2	mm	2010
W2	mm	695
D2	mm	690

Celkový priestor potrebný pri používaní ³		
W3	mm	927,5
D3	mm	1243,5

ČASŤ - 8. TECHNICKÉ ÚDAJE

Technické informácie sa nachádzajú na výrobnom štítku na vnútornej strane spotrebiča a na energetickom štítku.

QR kód na energetickom štítku dodanom so spotrebičom poskytuje webový odkaz na informácie súvisiace s výkonom spotrebiča v databáze EU EPREL.

Energetický štítok si uchovajte na použitie spolu s používateľskou príručkou a všetkými ostatnými dokumentmi poskytovanými s týmto spotrebičom.

Tie isté informácie môžete zároveň nájsť v databáze EPREL pomocou odkazu <https://eprel.ec.europa.eu> a názvu modelu aj čísla výrobku, ktoré nájdete na výrobnom štítku spotrebiča.

Podrobnejšie informácie o energetickom štítku nájdete na odkaze www.theenergylabel.eu.

ČASŤ - 9. INFORMÁCIE PRE SKÚŠOBNÉ INŠTITÚCIE

Montáž a príprava spotrebiča na overenie ekodizajnu je v súlade s normou EN 62552. Požiadavky na ventiláciu, rozmery na zapustenie a minimálna zadná vôľa sa uvádzajú v tejto používateľskej príručke v ČASTI 1. V prípade akýchkoľvek ďalších informácií vrátane plánov naplnenia sa obráťte na výrobcu.

ČASŤ - 10. ZÁKAZNÍCKA STAROSTLIVOSŤ A SERVIS

Vždy používajte originálne náhradné diely.

Pri obrátení sa na autorizované servisné centrum sa uistite, či máte k dispozícii tieto údaje: model, PNC, sériové číslo. Údaje môžete nájsť na výrobnom štítku. Varovanie/upozornenie – bezpečnostné informácie Všeobecné informácie a typy Environmentálne informácie

Podlieha zmenám bez oznámenia.

Získanie používateľských odporúčaní, brožúr, riešení problémov, informácií o servise a opravu:

WWW.FRANKE.COM

© Franke Technology and Trademark Ltd, Switzerland

TECHNICKÁ PODPORA

V prípade akýchkoľvek problémov s prevádzkou sa obráťte na servisné stredisko Franke.

Nikdy nepoužívajte služby neautorizovaných technikov.

Uvedte:

- typ poruchy
- model spotrebiča (art./kód)
- výrobné číslo (S.N.).

Pri kontaktovaní nášho servisného strediska uveďte kódy z identifikačného štítku výrobku.



Περιεχόμενα

ΠΡΙΝ ΑΠΟ ΤΗ ΧΡΗΣΗ ΤΗΣ ΣΥΣΚΕΥΗΣ.....	70
Γενικές προειδοποιήσεις.....	70
Προειδοποιήσεις ασφαλείας	74
Εγκατάσταση και λειτουργία του ψυγείου σας	75
Πριν χρησιμοποιήσετε το ψυγείο σας	76
ΟΙ ΔΙΑΦΟΡΕΣ ΛΕΙΤΟΥΡΓΙΕΣ ΚΑΙ ΔΥΝΑΤΟΤΗΤΕΣ	77
Πληροφορίες σχετικά με την ψυκτική τεχνολογία νέας γενιάς....	77
Πίνακας ενδείξεων και ελέγχου	78
Λειτουργία του ψυγείου	79
Λειτουργία Super freeze	79
Λειτουργία Super cool.....	79
Οικονομική λειτουργία.....	80
Λειτουργία διακοπών	80
Λειτουργία Drink Cool	81
Λειτουργία Προστασίας Οθόνης	81
Λειτουργία παιδικού κλειδώματος	82
Ρυθμίσεις θερμοκρασίας συντήρησης	82
Ρυθμίσεις θερμοκρασίας κατάψυξης	82
Προειδοποιήσεις σχετικά με τις ρυθμίσεις θερμοκρασίας.....	83
Εξαρτήματα.....	84
Συρτάρι κατάψυξης	84
Συρτάρι chiller (ψυχρότερης συντήρησης).....	84
Ελεγκτής υγρασίας.....	84
Ράφι πόρτας Adapti-Lift	85
Adapti-shelf.....	85
Maxi-fresh preserver.....	86
ΤΑΚΤΟΠΟΙΗΣΗ ΤΩΝ ΤΡΟΦΙΜΩΝ ΜΕΣΑ ΣΤΗ ΣΥΣΚΕΥΗ	87
Θάλαμος συντήρησης.....	87
Θάλαμος ψύξης	88
ΚΑΘΑΡΙΣΜΟΣ ΚΑΙ ΣΥΝΤΗΡΗΣΗ	93
Απόψυξη.....	93
Αντικατάσταση λαμπτήρα LED	93

ΜΕΤΑΦΟΡΑ ΚΑΙ ΑΛΛΑΓΗ ΘΕΣΗΣ.....	94
Αλλαγή θέσης της πόρτας.....	94
ΠΡΙΝ ΚΑΛΕΣΕΤΕ ΤΗΝ ΕΞΥΠΗΡΕΤΗΣΗ ΠΕΛΑΤΩΝ.....	95
ΠΡΑΚΤΙΚΕΣ ΣΥΜΒΟΥΛΕΣ ΓΙΑ ΕΞΟΙΚΟΝΟΜΗΣΗ ΕΝΕΡΓΕΙΑΣ	100
ΤΑ ΜΕΡΗ ΤΗΣ ΣΥΣΚΕΥΗΣ ΚΑΙ ΤΑ ΔΙΑΜΕΡΙΣΜΑΤΑ ΤΗΣ	101
Διαστάσεις	103
ΤΕΧΝΙΚΑ ΧΑΡΑΚΤΗΡΙΣΤΙΚΑ	104
ΠΛΗΡΟΦΟΡΙΕΣ ΓΙΑ ΙΝΣΤΙΤΟΥΤΑ ΔΟΚΙΜΩΝ.....	104
ΕΞΥΠΗΡΕΤΗΣΗ ΠΕΛΑΤΩΝ ΚΑΙ ΣΕΡΒΙΣ	104

Γενικές προειδοποιήσεις

Αυτή η συσκευή δεν προορίζεται για χρήση ως εντοιχισμένη.

⚠ ΠΡΟΕΙΔΟΠΟΙΗΣΗ: Διατηρείτε ελεύθερα από εμπόδια τα ανοίγματα αερισμού στο περίβλημα της συσκευής ή στην κατασκευή εντοιχισμού.

⚠ ΠΡΟΕΙΔΟΠΟΙΗΣΗ: Μη χρησιμοποιείτε μηχανικές διατάξεις ή άλλα μέσα για να επιταχύνετε τη διαδικασία της απόψυξης, εκτός από αυτά που συνιστά ο κατασκευαστής.

⚠ ΠΡΟΕΙΔΟΠΟΙΗΣΗ: Μη χρησιμοποιείτε ηλεκτρικές συσκευές μέσα στους θαλάμους φύλαξης τροφίμων της συσκευής, εκτός αν αυτές είναι του τύπου που συνιστά ο κατασκευαστής.

⚠ ΠΡΟΕΙΔΟΠΟΙΗΣΗ: Μην προκαλέσετε ζημιά στο κύκλωμα του ψυκτικού μέσου.

⚠ ΠΡΟΕΙΔΟΠΟΙΗΣΗ: Κατά την τοποθέτηση της συσκευής, βεβαιωθείτε ότι δεν θα παγιδευτεί ή υποστεί ζημιά το καλώδιο ρεύματος.

⚠ ΠΡΟΕΙΔΟΠΟΙΗΣΗ: Μην τοποθετείτε φορητά πολύπριζα ή φορητά τροφοδοτικά στο πίσω μέρος της συσκευής.

ΠΡΟΕΙΔΟΠΟΙΗΣΗ: Για να αποφύγετε κίνδυνο λόγω έλλειψης ευστάθειας της συσκευής, αυτή πρέπει να στερεωθεί σύμφωνα με τις οδηγίες.

⚠ Αν η συσκευή σας χρησιμοποιεί R600a ως ψυκτικό μέσο – αυτό φαίνεται στην πινακίδα στο χώρο συντήρησης - πρέπει να είστε προσεκτικοί κατά τη μεταφορά και την τοποθέτησή της, για να αποφύγετε ζημιά στα στοιχεία του ψυκτικού συστήματος της συσκευής. Το R600a είναι ένα αέριο φιλικό προς το περιβάλλον που απαντάται στη φύση, ωστόσο είναι εκρηκτικό. Σε περίπτωση διαρροής λόγω ζημιάς στα στοιχεία

του ψυκτικού συστήματος, απομακρύνετε το ψυγείο από γυμνές φλόγες ή πηγές θερμότητας και αερίστε για λίγα λεπτά το χώρο όπου βρίσκεται το ψυγείο.

- Κατά τη μεταφορά και τοποθέτηση του ψυγείου, μην προξενήσετε ζημιά στο κύκλωμα του ψυκτικού αερίου.
- Μην αποθηκεύετε στη συσκευή αυτή εκρηκτικά υλικά όπως είναι τα δοχεία αεροζόλ με εύφλεκτο προωθητικό μέσο.
- Η συσκευή αυτή προορίζεται για οικιακή χρήση και παρόμοιες εφαρμογές όπως:
 - περιοχές κουζίνας προσωπικού σε καταστήματα, γραφεία και άλλα περιβάλλοντα εργασίας
 - αγροτικά σπίτια και από πελάτες σε ξενοδοχεία, μοτέλ και άλλα περιβάλλοντα οικιακού τύπου
 - περιβάλλοντα τύπου ενοικιαζόμενου δωματίου με πρωινό
 - κέτερινγκ και άλλες εφαρμογές μη λιανικής πώλησης
- Αν η πρίζα δεν ταιριάζει με το καλώδιο του ψυγείου, αυτή πρέπει να αντικατασταθεί από τον κατασκευαστή, τον αντιπρόσωπό του για τεχνική εξυπηρέτηση ή άλλα άτομα με παρόμοια εξουσιοδότηση, για την αποφυγή έκθεσης σε κινδύνους.
- Η συσκευή αυτή δεν προορίζεται για χρήση από άτομα (περιλαμβανομένων παιδιών) με μειωμένες σωματικές, αισθητηριακές ή πνευματικές ικανότητες ή με έλλειψη εμπειρίας και γνώσης, εκτός αν τα άτομα αυτά έχουν λάβει επιτήρηση ή καθοδήγηση σχετικά με τη χρήση της συσκευής από άτομο υπεύθυνο για την ασφάλειά τους. Τα παιδιά πρέπει να βρίσκονται υπό επίβλεψη, ώστε να εξασφαλίζεται ότι δεν παίζουν με τη συσκευή.
- Στο καλώδιο ρεύματος του ψυγείου σας έχει συνδεθεί ένα ειδικά γειωμένο φισ. Το φισ αυτό πρέπει να χρησιμοποιείται με ειδικά γειωμένα πρίζα 16 A. Αν δεν υπάρχει τέτοια πρίζα στο σπίτι σας, αναθέστε την εγκατάστασή της σε εξειδικευμένο ηλεκτρολόγο.

- Η συσκευή αυτή μπορεί να χρησιμοποιηθεί από παιδιά από 8 ετών και άνω και από άτομα με μειωμένες σωματικές, αισθητηριακές ή πνευματικές ικανότητες ή με έλλειψη εμπειρίας και γνώσης, αν τους έχει δοθεί επιτήρηση ή εκπαίδευση σχετικά με την ασφαλή χρήση της συσκευής και κατανοούν τον κίνδυνο που ενέχεται. Τα παιδιά δεν θα πρέπει να παίζουν με τη συσκευή. Ο καθαρισμός και η συντήρηση από το χρήστη δεν θα πρέπει να γίνεται από παιδιά χωρίς επίβλεψη.
- Παιδιά ηλικίας από 3 έως 8 ετών επιτρέπεται να τοποθετούν και να αφαιρούν τρόφιμα από οικιακές ψυκτικές συσκευές. Τα παιδιά δεν αναμένεται να πραγματοποιούν καθαρισμό ή συντήρηση από τον χρήστη της οικιακής συσκευής, τα πολύ μικρά παιδιά (ηλικίας 0-3 ετών) δεν αναμένεται να χρησιμοποιούν οικιακές συσκευές, τα μικρά παιδιά (3-8 ετών) δεν αναμένεται να χρησιμοποιούν οικιακές συσκευές με ασφάλεια εκτός αν τους παρέχεται διαρκής επίβλεψη, τα μεγαλύτερα παιδιά (8-14 ετών) και ευπαθή άτομα μπορούν να χρησιμοποιούν οικιακές συσκευές με ασφάλεια αφού τους έχει δοθεί επαρκής επίβλεψη ή καθοδήγηση σχετικά με τη χρήση της οικιακής συσκευής. Τα πολύ ευπαθή άτομα δεν αναμένεται να χρησιμοποιούν τη συσκευή με ασφάλεια εκτός αν τους παρέχεται διαρκής επίβλεψη.
- Αν υποστεί ζημιά το καλώδιο τροφοδοσίας, για να αποφύγετε κινδύνους πρέπει να αντικατασταθεί από τον κατασκευαστή, τον αντιπρόσωπό του για τεχνική εξυπηρέτηση ή άλλα άτομα με παρόμοια εξουσιοδότηση.
- Αυτή η συσκευή δεν προορίζεται για χρήση σε υψόμετρο μεγαλύτερο των 2000 μέτρων.

Για την αποφυγή αλλοίωσης των τροφίμων, παρακαλούμε να τηρείτε τις εξής οδηγίες:

- Το άνοιγμα της πόρτας για μεγάλα διαστήματα μπορεί να προκαλέσει σημαντική αύξηση της θερμοκρασίας στους χώρους της συσκευής.
- Καθαρίζετε τακτικά τις επιφάνειες που έρχονται σε επαφή με τρόφιμα, καθώς και τα προσπελάσιμα συστήματα αποστράγγισης.
- Αποθηκεύετε νωπό κρέας και ψάρια στο ψυγείο μέσα σε κατάλληλους περιέκτες, ώστε να μην έρχονται σε επαφή με άλλα τρόφιμα ούτε να στάζουν πάνω σε άλλα τρόφιμα.
- Οι χώροι κατεψυγμένων τροφίμων με διαβάθμιση δύο αστέρων είναι κατάλληλοι για διατήρηση ήδη κατεψυγμένων τροφίμων, για διατήρηση ή παρασκευή παγωτού και για την παρασκευή παγοκύβων.
- Οι χώροι με διαβάθμιση ενός αστέρα και δύο ή τριών αστέρων δεν είναι κατάλληλοι για την κατάψυξη νωπών τροφίμων.
- Αν πρόκειται να αφήσετε την ψυκτική συσκευή κενή για μεγάλα χρονικά διαστήματα, απενεργοποιήστε την, πραγματοποιήστε απόψυξη, καθαρίστε την, στεγνώστε την και αφήστε την πόρτα ανοικτή για την αποτροπή ανάπτυξης μυκήτων μέσα στη συσκευή.

Ψυγεία παλιά και εκτός λειτουργίας

- Αν το παλιό ψυγείο σας διαθέτει κλειδαριά, χαλάστε ή αφαιρέστε την κλειδαριά πριν το πετάξετε, επειδή μπορεί να κλειδωθούν μέσα παιδιά και να προκληθεί ατύχημα.
- Τα παλιά ψυγεία και οι παλιοί καταψύκτες έχουν μονωτικό υλικό και ψυκτικό μέσο που περιέχουν CFC (χλωροφθοράνθρακες). Για το λόγο αυτό, προσέξτε να μην προκληθεί ζημιά στο περιβάλλον όταν πετάτε το παλιό σας ψυγείο.

Ζητήστε από τη δημοτική σας αρχή πληροφορίες σχετικά με την απόρριψη των ΑΗΗΕ (αποβλήτων ηλεκτρικού και ηλεκτρονικού εξοπλισμού) για σκοπούς επαναχρησιμοποίησης, ανακύκλωσης και ανάκτησης.

Σημειώσεις:

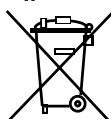

- Διαβάστε προσεκτικά το εγχειρίδιο οδηγιών πριν την εγκατάσταση και τη χρήση της συσκευής σας. Δεν είμαστε υπεύθυνοι για οποιαδήποτε ζημιά προκύψει λόγω κακής χρήσης.
- Ακολουθείτε όλες τις οδηγίες που αναφέρονται πάνω στη συσκευή σας και στο εγχειρίδιο οδηγιών και φυλάξτε το παρόν εγχειρίδιο σε ασφαλές μέρος για να σας βοηθήσει στην επίλυση των προβλημάτων που μπορεί να προκύψουν στο μέλλον.
- Η συσκευή αυτή έχει παραχθεί για οικιακή χρήση και μπορεί να χρησιμοποιηθεί μόνο σε οικιακό περιβάλλον και για τις προβλεπόμενες χρήσεις. Δεν είναι κατάλληλη για εμπορική ή κοινόχρηστη χρήση. Οποιαδήποτε τέτοια χρήση θα προκαλέσει ακύρωση της εγγύησης και η εταιρία μας δεν θα είναι υπεύθυνη για τυχόν ζημιές.
- Η συσκευή αυτή έχει παραχθεί για οικιακή χρήση και είναι κατάλληλη μόνο για ψύξη / διατήρηση τροφίμων. Δεν είναι κατάλληλη για εμπορική ή κοινόχρηστη χρήση και/ή για διατήρηση υλικών άλλων από τρόφιμα. Η εταιρία μας δεν είναι υπεύθυνη για οποιαδήποτε ζημιά προκύψει σε αντίθετη περίπτωση.

Προειδοποιήσεις ασφαλείας

- Μη χρησιμοποιείτε πολύπριζα ή καλώδιο επέκτασης.
- Μην συνδέετε τη συσκευή σε πρίζες που έχουν ζημιά ή είναι αποκολλημένες ή παλαιωμένες.
- Μην τραβάτε, λυγίζετε ή προξενείτε ζημιά στο καλώδιο



- Η συσκευή αυτή έχει σχεδιαστεί για χρήση από ενήλικες. Μην επιτρέπετε σε παιδιά να παίζουν με τη συσκευή ή να κρέμονται από την πόρτα.
- Μην συνδέετε ή αποσυνδέετε το φισ από την πρίζα με υγρά χέρια, για την αποφυγή ηλεκτροπληξίας!
- Μην τοποθετείτε στο θάλαμο κατάψυξης γυάλινα μπουκάλια ή αναψυκτικά σε μεταλλικά δοχεία. Τα μπουκάλια ή τα μεταλλικά δοχεία μπορεί να εκραγούν.
- Για λόγους ασφαλείας, μην τοποθετείτε μέσα στο ψυγείο σας εκρηκτικά



ή εύφλεκτα υλικά. Τοποθετείτε τα ποτά με σχετικά υψηλό περιεχόμενο αλκοόλης σε όρθια θέση στο θάλαμο συντήρησης και με σφικτά κλεισμένο το πώμα τους.



- Όταν αφαιρείτε πάγο από το θάλαμο κατάψυξης, μην τον αγγίζετε. Ο πάγος μπορεί να προκαλέσει κρουσπαγήματα και/ή αμυχές.
- Μην αγγίζετε κατεψυγμένα είδη με υγρά χέρια! Μην καταναλώνετε παγωτό και παγάκια αμέσως μόλις τα βγάλετε από το θάλαμο της κατάψυξης!
- Μην καταψύχετε πάλι τα τρόφιμα μετά την απόψυξή τους. Αυτό μπορεί να προκαλέσει προβλήματα υγείας, όπως τροφική δηλητηρίαση.
- Μην καλύπτετε με δαντέλες τον κορμό ή το πάνω μέρος του ψυγείου. Αυτό επηρεάζει την απόδοση του ψυγείου σας.
- Στερεώστε τα αξεσουάρ μέσα στο ψυγείο κατά τη μεταφορά, για να αποφύγετε ζημιές σε αυτά.
- Μην χρησιμοποιείτε αντάππορα πρίζας.



Εγκατάσταση και λειτουργία του ψυγείου σας

Πριν αρχίσετε να χρησιμοποιείτε το ψυγείο σας, θα πρέπει να προσέξετε τα εξής σημεία:

- Η τάση λειτουργίας του ψυγείου σας είναι 220-240 V στα 50 Hz.
- Δεν αναλαμβάνουμε καμία ευθύνη για βλάβες από χρήση χωρίς κατάλληλη γείωση.
- Τοποθετήστε το ψυγείο σας σε κατάλληλο σημείο όπου δεν θα είναι εκτεθειμένο σε άμεσο ηλιακό φως.
- Η συσκευή σας θα πρέπει να βρίσκεται τουλάχιστον 50 cm μακριά από σόμπες, φούρνους αερίου και σώματα θέρμανσης και τουλάχιστον 5 cm μακριά από ηλεκτρικούς φούρνους.
- Η συσκευή δεν πρέπει να χρησιμοποιείται σε υπαίθριο χώρο ή να εκτίθεται σε βροχή.
- Όταν το ψυγείο σας έχει τοποθετηθεί δίπλα σε συσκευή βαθιάς κατάψυξης, θα πρέπει να υπάρχουν τουλάχιστον 2 cm μεταξύ τους για να αποτραπεί σχηματισμός υγρασίας στην εξωτερική επιφάνεια.
- Χρειάζεται διάκενο τουλάχιστον 150 mm πάνω από τη συσκευή σας. Μην τοποθετείτε τίποτα επάνω στη συσκευή σας.



- Μην τοποθετείτε βαριά αντικείμενα πάνω στη συσκευή.
- Τα ρυθμιζόμενα μπροστινά πόδια θα πρέπει να σταθεροποιηθούν σε κατάλληλο ύψος ώστε να μπορεί το ψυγείο σας να λειτουργεί με σταθερό και σωστό τρόπο. Μπορείτε να ρυθμίσετε τα πόδια περιστρέφοντάς τα αριστερόστροφα (ή στην αντίθετη κατεύθυνση). Αυτό θα πρέπει να γίνει πριν τοποθετήσετε τρόφιμα στο ψυγείο. Πριν χρησιμοποιήσετε το ψυγείο σας, σκουπίστε όλα τα εξαρτήματά του με χλιαρό νερό στο οποίο θα έχετε προσθέσει ένα κουταλάκι του γλυκού μαγειρική σόδα και κατόπιν ξεπλύνετέ τα με καθαρό νερό και σκουπίστε τα. Μετά τον καθαρισμό επανατοποθετήστε όλα τα εξαρτήματα.

- Τοποθετήστε τον πλαστικό ρυθμιστή απόστασης (το εξάρτημα με μαύρα πτερύγια στο πίσω μέρος) περιστρέφοντάς τον 90° όπως δείχνει η εικόνα, για να εμποδίσετε να έρχεται ο συμπυκνωτής σε επαφή με τον τοίχο.
- Το ψυγείο θα πρέπει να τοποθετείται σε έναν τοίχο ώστε η απόσταση μεταξύ τους να μην υπερβαίνει τα 75 χιλ.

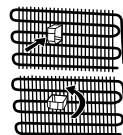

Πριν χρησιμοποιήσετε το ψυγείο σας

- Όταν το ψυγείο χρησιμοποιείται για πρώτη φορά ή μετά από μεταφορά του, διατηρήστε το πρώτα στην όρθια θέση για 3 ώρες και μετά συνδέστε το στην πρίζα, ώστε να εξασφαλίσετε αποδοτική λειτουργία. Αλλιώς μπορεί να προξενήσετε ζημιά στο συμπιεστή.
- Το ψυγείο σας μπορεί να παρουσιάσει κάποια οσμή όταν χρησιμοποιηθεί για πρώτη φορά, αλλά αυτή θα φύγει σταδιακά καθώς αρχίζει να ψύχεται το ψυγείο.



Γενικές σημειώσεις

Διαμέρισμα Νωπών Τροφίμων (Συντήρηση): Η πιο αποτελεσματική χρήση ενέργειας διασφαλίζεται στη διαμόρφωση με τα συρτάρια στο κάτω μέρος της συσκευής, και τα ράφια ομοιόμορφα κατανεμημένα, ενώ η θέση των θηκών της πόρτας δεν επηρεάζει την κατανάλωση ενέργειας.

Διαμέρισμα κατάψυξης (Κατάψυξη): Η πιο αποτελεσματική χρήση ενέργειας εξασφαλίζεται στη διαμόρφωση με τα συρτάρια και τους κάδους στη θέση παράδοσης.

Πληροφορίες σχετικά με την ψυκτική τεχνολογία νέας γενιάς

Οι ψυγειοκαταψύκτες με ψυκτική τεχνολογία νέας γενιάς έχουν διαφορετικό σύστημα λειτουργίας από τους στατικούς ψυγειοκαταψύκτες. Στους συνηθισμένους ψυγειοκαταψύκτες, ο υγρός αέρας που εισέρχεται στον καταψύκτη και η υγρασία που εκπέμπεται από τα τρόφιμα, μετατρέπεται σε πάγο στο θάλαμο ψύξης. Για να λιώσει αυτός ο πάγος, δηλαδή για απόψυξη, το ψυγείο πρέπει να αποσυνδεθεί από την πρίζα. Προκειμένου να διατηρηθούν τα τρόφιμα ψυχρά κατά τη διάρκεια της απόψυξης, ο χρήστης πρέπει να τα αποθηκεύσει κάπου αλλού και να καθαρίσει τον πάγο που απομένει και τη συσσωρευμένη πάχνη.

Η κατάσταση είναι εντελώς διαφορετική στα διαμερίσματα καταψύκτη που διαθέτουν ψυκτική τεχνολογία νέας γενιάς. Με τη βοήθεια ενός ανεμιστήρα, ψυχρός και ξηρός αέρας κυκλοφορεί σε ολόκληρο το θάλαμο ψύξης. Λόγω του ψυχρού αέρα που κυκλοφορεί άνετα σε ολόκληρο το θάλαμο – ακόμα και στο χώρο ανάμεσα στα ράφια – τα τρόφιμα καταψύχονται ομοιόμορφα και σωστά. Με αυτό τον τρόπο δεν σχηματίζεται πάχνη.

Η διαμόρφωση στο θάλαμο συντήρησης είναι σχεδόν ίδια όπως και στο θάλαμο ψύξης. Ο αέρας που εκπέμπεται από τον ανεμιστήρα που βρίσκεται στην κορυφή του διαμερίσματος συντήρησης ψύχεται περνώντας από το κενό πίσω από τον αεραγωγό. Ταυτόχρονα, εξέρχεται αέρας από τις οπές του αεραγωγού, με αποτέλεσμα να ολοκληρώνεται η ψυκτική διαδικασία με επιτυχία μέσα στο θάλαμο συντήρησης. Οι οπές του αεραγωγού έχουν σχεδιαστεί για ομοιόμορφη κατανομή του αέρα σε ολόκληρο το θάλαμο.

Εφόσον δεν διέρχεται αέρας μεταξύ του διαμερίσματος κατάψυξης και συντήρησης, δεν αναμιγνύονται οι οσμές.

Κατά συνέπεια, το ψυγείο με ψυκτική τεχνολογία νέας γενιάς παρέχει ευκολία στη χρήση, καθώς και μεγάλο όγκο θαλάμων και αισθητικά άρτια εμφάνιση.

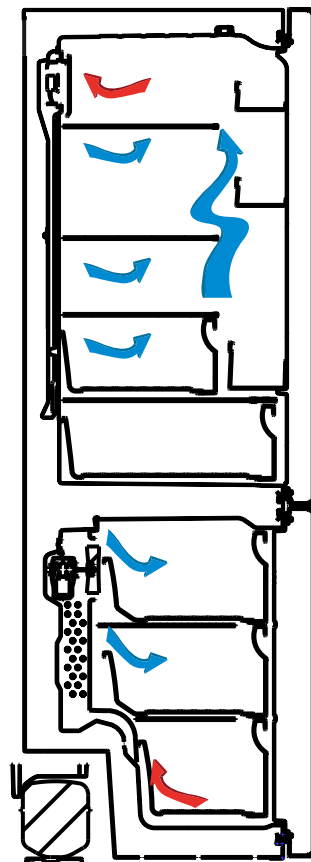

Πίνακας ενδείξεων και ελέγχου

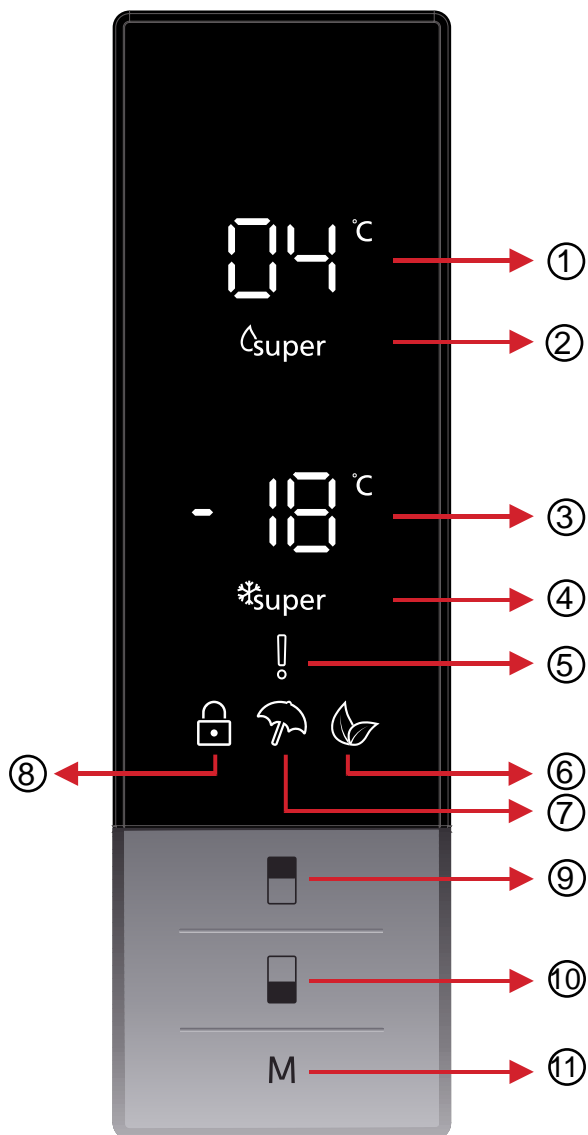

1. Οθόνη ρύθμισης του ψυγείου.
2. Ένδειξη Super Cool.
3. Οθόνη ρύθμισης του καταψύκτη.
4. Ένδειξη Super Freeze.
5. Σύμβολο Συναγερμού
6. Σύμβολο Οικονομικής λειτουργίας.
7. Σύμβολο λειτουργίας διακοπών.
8. Σύμβολο παιδικού κλειδώματος
9. Επιτρέπει την τροποποίηση των ρυθμίσεων του ψυγείου και την ενεργοποίηση της λειτουργίας super cool, όταν επιθυμείτε. Η συντήρηση μπορεί να ρυθμιστεί στους 8, 6, 5, 4, 2 °C, και στη λειτουργία super cool.
10. Επιτρέπει την τροποποίηση των ρυθμίσεων της κατάψυξης και την ενεργοποίηση της λειτουργίας Super Freeze, όταν επιθυμείτε. Η κατάψυξη μπορεί να ρυθμιστεί στους -16, -18, -20, -22, -24°C, και στη λειτουργία super freeze.
11. Επιτρέπει την ενεργοποίηση διαφόρων λειτουργιών (οικονομική, διακοπών...), όταν επιθυμείτε.

Λειτουργία του ψυγείου

Φωτισμός (αν διατίθεται)

Όταν το προϊόν συνδεθεί για πρώτη φορά στο ρεύμα, τα εσωτερικά φώτα μπορεί να ενεργοποιηθούν 1 λεπτό αργότερα λόγω ελέγχων εκκίνησης λειτουργίας.

Λειτουργία Super freeze

Τρόπος χρήσης

Πατήστε το κουμπί ρύθμισης της κατάψυξης ώσπου να εμφανιστεί στην οθόνη το σύμβολο Super freeze. Θα ακουστεί ένα ηχητικό σήμα. Τότε πραγματοποιείται η ρύθμιση.

Κατά τη διάρκεια της λειτουργίας αυτής:

- Η θερμοκρασία της συντήρησης και της λειτουργίας super cool μπορούν να προσαρμοστούν. Σε αυτή την περίπτωση η λειτουργία super freeze συνεχίζεται.
- Η Οικονομική λειτουργία και η λειτουργία Διακοπών δεν μπορούν να επιλεγούν.
- Η λειτουργία Super freeze μπορεί να ακυρωθεί κατά τον ίδιο τρόπο.



Λειτουργία Super cool

Τρόπος χρήσης

Πατήστε το κουμπί ρύθμισης της συντήρησης ώσπου να εμφανιστούν στην οθόνη το σύμβολο Super cool. Θα ακουστεί ένα ηχητικό σήμα. Τότε πραγματοποιείται η ρύθμιση.

Κατά τη διάρκεια της λειτουργίας αυτής:

- Η θερμοκρασία κατάψυξης και της λειτουργίας super freeze μπορούν να προσαρμοστούν. Σε αυτή την περίπτωση η λειτουργία super cool συνεχίζεται.
- Η Οικονομική λειτουργία και η λειτουργία Διακοπών δεν μπορούν να επιλεγούν.
- Η λειτουργία Super cool μπορεί να ακυρωθεί κατά τον ίδιο τρόπο.



Οικονομική λειτουργία

Τρόπος χρήσης

- Πατήστε το "κουμπί λειτουργίας" ώσπου να εμφανιστεί το σύμβολο eco.
- Αν δεν πατηθεί κανένα κουμπί για 1 δευτερόλεπτο. Τότε πραγματοποιείται η ρύθμιση. Το σύμβολο eco αναβοσβήνει 3 φορές. Όταν καθοριστεί η λειτουργία, ακούγεται ένα ηχητικό σήμα.
- Οι ενδείξεις της θερμοκρασίας κατάψυξης και συντήρησης εμφανίζουν την ένδειξη "E".
- Το σύμβολο της οικονομικής λειτουργίας και το γράμμα E θα εμφανίζονται ώσπου να ολοκληρωθεί η λειτουργία.

Κατά τη διάρκεια της λειτουργίας αυτής:

- Είναι δυνατή η ρύθμιση της κατάψυξης. Όταν ακυρώνεται η οικονομική λειτουργία, συνεχίζει η επιλεγμένη ρύθμιση.
- Είναι δυνατή η ρύθμιση της συντήρησης. Όταν ακυρώνεται η οικονομική λειτουργία, συνεχίζει η επιλεγμένη ρύθμιση.
- Οι λειτουργίες Super cool και Super freeze μπορούν να επιλεγούν. Η Οικονομική λειτουργία ακυρώνεται αυτόματα και η επιλεγμένη λειτουργία ενεργοποιείται.
- Η λειτουργία Διακοπών μπορεί να επιλεγεί αφού ακυρωθεί η οικονομική λειτουργία. Στη συνέχεια, ενεργοποιείται η επιλεγμένη λειτουργία.
- Για ακύρωση, θα πρέπει απλώς να πατήσετε το κουμπί Λειτουργίας.



Λειτουργία διακοπών

Τρόπος χρήσης

- Πατήστε το "κουμπί λειτουργίας" ώσπου να εμφανιστεί το σύμβολο της λειτουργίας διακοπών.
- Αν δεν πατηθεί κανένα κουμπί για 1 δευτερόλεπτο. Τότε πραγματοποιείται η ρύθμιση. Το σύμβολο λειτουργίας διακοπών αναβοσβήνει 3 φορές. Όταν καθοριστεί η λειτουργία, ακούγεται ένα ηχητικό σήμα.
- Η ένδειξη θερμοκρασίας της συντήρησης θα εμφανίζει "--".
- Το σύμβολο της λειτουργίας διακοπών και η ένδειξη "--" θα εμφανίζονται ώσπου να ολοκληρωθεί η λειτουργία.

Κατά τη διάρκεια της λειτουργίας αυτής:

- Είναι δυνατή η ρύθμιση της κατάψυξης. Όταν ακυρώνεται η λειτουργία Διακοπών, συνεχίζουν οι επιλεγμένες ρυθμίσεις.
- Είναι δυνατή η ρύθμιση της συντήρησης. Όταν ακυρώνεται η λειτουργία Διακοπών, συνεχίζουν οι επιλεγμένες ρυθμίσεις.
- Οι λειτουργίες Super cool και Super freeze μπορούν να επιλεγούν. Η λειτουργία διακοπών ακυρώνεται αυτόματα και η επιλεγμένη λειτουργία ενεργοποιείται.
- Η Οικονομική λειτουργία μπορεί να επιλεγεί αφού ακυρωθεί η λειτουργία Διακοπών. Στη συνέχεια, ενεργοποιείται η επιλεγμένη λειτουργία.
- Για ακύρωση, θα πρέπει απλώς να πατήσετε το κουμπί Λειτουργίας.



Λειτουργία Drink Cool

Πότε χρησιμοποιείται;

Η λειτουργία αυτή χρησιμοποιείται για την ψύξη ποτών εντός χρόνου που μπορεί να ρυθμιστεί.

Τρόπος χρήσης

- Πατήστε το κουμπί κατάψυξης για 3 δευτερόλεπτα.
- Στην οθόνη ρύθμισης κατάψυξης εμφανίζεται μια ειδική κινούμενη εικόνα και η ένδειξη 05 αναβοσβήνει στην οθόνη ρύθμισης συντήρησης.
- Πατήστε το κουμπί του ψυγείου για να ρυθμίσετε το χρόνο (05 - 10 - 15 - 20 - 25 - 30 λεπτά).
- Όταν επιλέγετε το χρόνο, οι αριθμοί αναβοσβήνουν 3 φορές στην οθόνη και ακούγεται διπλό ηχητικό σήμα.
- Αν δεν πατηθεί κανένα κουμπί εντός 2 δευτερολέπτων, ο χρόνος μηδενίζεται.
- Η αντίστροφη μέτρηση αρχίζει από την καθορισμένη τιμή και μεταβάλλεται ανά λεπτό.
- Ο υπολειπόμενος χρόνος εμφανίζεται στην οθόνη.
- Για ακύρωση της λειτουργίας αυτής πατήστε το κουμπί ρύθμισης κατάψυξης για 3 δευτερόλεπτα.



Λειτουργία Προστασίας Οθόνης

Τρόπος Χρήσης

- Η λειτουργία αυτή ενεργοποιείται όταν πατάτε το κουμπί Λειτουργίας για 5 δευτερόλεπτα.
- Αν δεν πατηθεί κανένα κουμπί εντός 5 δευτερολέπτων μετά από την ενεργοποίηση της λειτουργίας, ο φωτισμός του πίνακα ελέγχου απενεργοποιείται.
- Αν πατήσετε οποιοδήποτε κουμπί ενώ ο φωτισμός του πίνακα ελέγχου είναι απενεργοποιημένος, εμφανίζονται οι τρέχουσες ρυθμίσεις στην οθόνη και μπορείτε να προβείτε στις επιθυμητές ρυθμίσεις. Αν δεν απενεργοποιήσετε τη λειτουργία προστασίας οθόνης και δεν πατήσετε οποιοδήποτε κουμπί εντός 5 δευτερολέπτων, ο πίνακας ελέγχου σβήνει και πάλι.
- Για ακύρωση της λειτουργίας προστασίας οθόνης, πατήστε το κουμπί Λειτουργίας για 5 δευτερόλεπτα ξανά.
- Όταν η λειτουργία Προστασίας Οθόνης είναι ενεργή, μπορείτε επίσης να ενεργοποιήσετε το Παιδικό Κλείδωμα.
- Αν δεν πατηθεί κανένα κουμπί εντός 5 δευτερολέπτων από την ενεργοποίηση του παιδικού κλειδώματος, ο φωτισμός του πίνακα ελέγχου απενεργοποιείται. Μπορείτε να εμφανίσετε την τελευταία κατάσταση ρυθμίσεων ή λειτουργιών πατώντας οποιοδήποτε κουμπί. Ενώ ο φωτισμός του πίνακα ελέγχου είναι ενεργοποιημένος, μπορείτε να ακυρώσετε το παιδικό κλείδωμα όπως περιγράφεται στις οδηγίες αυτής της λειτουργίας.



Λειτουργία παιδικού κλειδώματος

Πότε χρησιμοποιείται;

Για να αποφύγετε την αλλαγή των ρυθμίσεων από επέμβαση παιδιών, η συσκευή αυτή διαθέτει Παιδικό Κλειδωμα.

Ενεργοποίηση Παιδικού Κλειδώματος

Πατήστε το κουμπί Κατάψυξης και Συντήρησης ταυτόχρονα για 5 δευτερόλεπτα.

Απενεργοποίηση Παιδικού Κλειδώματος

Πατήστε το κουμπί Κατάψυξης και Συντήρησης ταυτόχρονα για 5 δευτερόλεπτα.

Σημείωση: Το Παιδικό Κλειδωμα απενεργοποιείται επίσης αν διακοπεί η παροχή ρεύματος ή αν αποσυνδεθεί το ψυγείο από την πρίζα.

Ρυθμίσεις θερμοκρασίας συντήρησης

- Η αρχική τιμή θερμοκρασίας της ένδειξης ρύθμισης της συντήρησης είναι +4°C.
- Πατήστε το κουμπί συντήρησης μία φορά.
- Όταν πατήσετε για πρώτη φορά το κουμπί αυτό, εμφανίζεται στην ένδειξη της ρύθμισης η τελευταία τιμή.
- Κάθε φορά που πατάτε το κουμπί αυτό ορίζεται χαμηλότερη θερμοκρασία. (+8°C, +6°C, +5°C, +4°C, +2°C, supercool)
- Όταν πατάτε το κουμπί ρύθμισης του ψυγείου ώσπου να εμφανιστεί το σύμβολο supercool και αν δεν πατήσετε οποιοδήποτε άλλο κουμπί εντός 1 δευτερολέπτου, αναβοσβήνει η ένδειξη Super Cool.
- Αν συνεχίσετε να πατάτε το κουμπί, θα ξαναρχίσει η ρύθμιση από την τιμή +8°C.
- Η τιμή της θερμοκρασίας που είχε επιλεγεί πριν ενεργοποιηθεί η λειτουργία Διακοπών, η λειτουργία Super Freeze, Super Cool ή η Οικονομική λειτουργία, παραμένει ίδια ώσπου να ολοκληρωθεί ή να ακυρωθεί η λειτουργία. Η συσκευή συνεχίζει να λειτουργεί σε αυτή την τιμή θερμοκρασίας.

Ρυθμίσεις θερμοκρασίας κατάψυξης

- Η αρχική τιμή θερμοκρασίας της ένδειξης ρύθμισης της ψύξης είναι -18°C.
- Πατήστε το κουμπί κατάψυξης μία φορά.
- Όταν πατήσετε για πρώτη φορά το κουμπί αυτό, εμφανίζεται στην οθόνη η τιμή της τελευταίας ρύθμισης.
- Όταν πατάτε αυτό το κουμπί, η θερμοκρασία ρυθμίζεται σε χαμηλότερη τιμή (-16°C, -18°C, -20°C, -22°C, -24°C superfreeze).
- Όταν πατάτε το κουμπί ρύθμισης ψύξης ώσπου να εμφανιστεί το σύμβολο superfreeze και αν δεν πατήσετε οποιοδήποτε άλλο κουμπί εντός 1 δευτερολέπτου, αναβοσβήνει το σύμβολο της λειτουργίας Super Freeze.
- Αν συνεχίσετε να πατάτε το κουμπί, θα ξαναρχίσει η ρύθμιση από την τιμή -16°C.



- Η τιμή της θερμοκρασίας που είχε επιλεγεί πριν ενεργοποιηθεί η λειτουργία Διακοπών, η λειτουργία Super Freeze, Super Cool ή η Οικονομική λειτουργία, παραμένει ίδια ώσπου να ολοκληρωθεί ή να ακυρωθεί η λειτουργία. Η συσκευή συνεχίζει να λειτουργεί σε αυτή την τιμή θερμοκρασίας.

Συνιστώμενες ρυθμίσεις για τη θερμοκρασία θαλάμου Κατάψυξης και Συντήρησης

Θάλαμος Κατάψυξης	Θάλαμος Συντήρησης	Παρατηρήσεις
-18 °C	4 °C	Για κανονική χρήση και την καλύτερη απόδοση.
-20 °C, -22 °C ή -24 °C	4 °C	Συνιστάται όταν η θερμοκρασία περιβάλλοντος υπερβαίνει τους 30 °C.
Λειτουργία Ταχείας Κατάψυξης	4 °C	Πρέπει να χρησιμοποιείται όταν θέλετε να καταψύξετε τρόφιμα σε σύντομο χρονικό διάστημα.
-18 °C, -20 °C, -22 °C ή -24 °C	2 °C	Αυτές οι ρυθμίσεις θερμοκρασίας πρέπει να χρησιμοποιούνται όταν η θερμοκρασία περιβάλλοντος είναι υψηλή ή αν θεωρείτε ότι ο θάλαμος συντήρησης δεν έχει αρκετά χαμηλή θερμοκρασία επειδή ανοίγει συχνά η πόρτα.

Προειδοποιήσεις σχετικά με τις ρυθμίσεις θερμοκρασίας

- Δεν συστήνεται να λειτουργείτε το ψυγείο σε περιβάλλον με θερμοκρασία κάτω από 10°C.
- Για τη ρύθμιση της θερμοκρασίας θα πρέπει να λαμβάνεται υπόψη η συχνότητα ανοίγματος των πορτών, η ποσότητα τροφίμων που διατηρείται μέσα στο ψυγείο και η θερμοκρασία περιβάλλοντος στο χώρο του ψυγείου.
- Αφού συνδεθεί στην πρίζα, το ψυγείο θα πρέπει να λειτουργεί αδιάκοπα ως 24 ώρες σε ρύθμιση που αντιστοιχεί στη θερμοκρασία περιβάλλοντος, ώστε να ψυχθεί πλήρως. Μην ανοίγετε τις πόρτες του ψυγείου και μην τοποθετείτε τρόφιμα στο εσωτερικό του κατά το χρονικό αυτό διάστημα.
- Το ψυγείο διαθέτει μια λειτουργία καθυστέρησης 5 λεπτών για την αποφυγή πρόκλησης βλάβης στον συμπιεστή του, όταν βγάζετε το βύσμα από την πρίζα και στη συνέχεια το συνδέετε ξανά, σε περίπτωση διακοπής ρεύματος. Το ψυγείο θα αρχίσει να λειτουργεί κανονικά μετά από 5 λεπτά.
- Το ψυγείο έχει σχεδιαστεί να λειτουργεί στο εύρος θερμοκρασιών περιβάλλοντος που αναφέρεται στα πρότυπα, σύμφωνα με την κλιματική κλάση που δηλώνεται στην πινακίδα χαρακτηριστικών. Δεν συστήνουμε τη λειτουργία του ψυγείου σε θερμοκρασίες εκτός του αναγραφόμενου εύρους, καθώς αυτό μπορεί να επηρεάσει την ψυκτική του απόδοση.
- Η συσκευή αυτή έχει σχεδιαστεί για χρήση σε θερμοκρασίες περιβάλλοντος εντός του εύρους 10°C - 43°C.

Κατηγορία κλίματος και σημασία:

T (τροπικό): Αυτή η ψυκτική συσκευή προορίζεται για χρήση σε θερμοκρασίες περιβάλλοντος στην περιοχή από 16 °C έως 43 °C.

ST (υποτροπικό): Αυτή η ψυκτική συσκευή προορίζεται για χρήση σε θερμοκρασίες περιβάλλοντος από 16 °C έως 38 °C.

N (εύκρατο): Αυτή η ψυκτική συσκευή προορίζεται για χρήση σε θερμοκρασίες περιβάλλοντος από 16 °C έως 32 °C.

SN (διευρυμένο εύκρατο): Αυτή η ψυκτική συσκευή προορίζεται για χρήση σε θερμοκρασίες περιβάλλοντος από 10 °C έως 32 °C.

Εξαρτήματα

Συρτάρι κατάψυξης (Σε ορισμένα μοντέλα)

- Το συρτάρι της κατάψυξης επιτρέπει την εύκολη πρόσβαση στα τρόφιμα.
- Αφαίρεση του συρταριού κατάψυξης:
- Τραβήξτε το συρτάρι προς τα έξω ως την ακραία θέση
- Τραβήξτε το συρτάρι προς τα πάνω και έξω.

! Αντιστρέψτε τη διαδικασία για να επανατοποθετήσετε το συρτάρι.

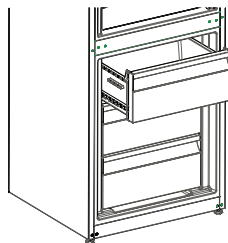

Σημείωση: Πάντοτε να κρατάτε το συρτάρι από τη λαβή καθώς το μετακινείτε προς τα μέσα ή έξω.

Συρτάρι chiller (ψυχρότερης συντήρησης) (Σε ορισμένα μοντέλα)

Η συντήρηση τροφίμων στο διαμέρισμα chiller, αντί του θαλάμου ψύξης ή συντήρησης, επιτρέπει στα τρόφιμα να διατηρούν τη φρεσκάδα και τη γεύση τους για περισσότερο χρόνο, διατηρώντας παράλληλα φρέσκια εμφάνιση. Αν λερωθεί ο δίσκος του chiller, αφαιρέστε τον και πλύντε τον με νερό.

Το νερό παγώνει στους 0 °C, αλλά τα τρόφιμα που περιέχουν αλάτι ή ζάχαρη παγώνουν σε χαμηλότερες θερμοκρασίες)

Συνήθως το διαμέρισμα chiller χρησιμοποιείται για ωμό ψάρι, ρύζι, κ.τ.λ...

Μην τοποθετείτε τρόφιμα που επιθυμείτε να παγώσουν ή παγοθήκες για να κάνετε παγάκια.

Αφαίρεση του συρταριού chiller:

- Τραβήξτε το συρτάρι chiller προς το μέρος σας σύροντάς το στις ράγες του.
- Τραβήξτε το συρτάρι chiller προς τα επάνω ώστε να το αφαιρέσετε.

Ελεγκτής υγρασίας

Όταν ο ελεγκτής υγρασίας βρίσκεται στην κλειστή θέση, επιτρέπει τη συντήρηση φρέσκων φρούτων και λαχανικών για περισσότερο χρόνο.

Αν το διαμέρισμα crispex είναι γεμάτο, ο ρυθμιστής φρεσκάδες που βρίσκεται μπροστά από το διαμέρισμα crispex θα πρέπει να είναι ανοικτός. Με αυτόν τον τρόπο ο αέρας στο διαμέρισμα crispex, καθώς και το ποσοστό υγρασίας, ελέγχονται και, κατά συνέπεια, αυξάνεται ο χρόνος διατήρησης των τροφίμων.

Αν παρατηρήσετε συμπύκνωση υδρατμών στο γυάλινο ράφι, θα πρέπει να γυρίσετε τον ελεγκτή υγρασίας στην ανοικτή θέση.

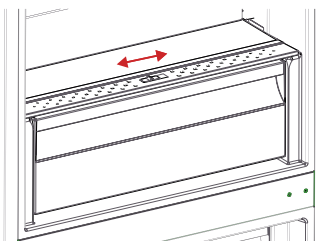

Ράφι πόρτας Adapti-Lift (Σε ορισμένα μοντέλα)

Μπορούν να γίνουν έξι διαφορετικές ρυθμίσεις ύψους για την παροχή αποθηκευτικών χώρων που θα χρειαστείτε με το Adapti-Lift.

Για να αλλάξετε τη θέση του Adapti-Lift, κρατήστε το κάτω μέρος του ραφιού και τραβήξτε τα κουμπιά στο πλάι του ραφιού της πόρτας προς την κατεύθυνση του βέλους (Εικ.1).

Τοποθετήστε το ράφι της πόρτας στο ύψος που χρειάζεστε μετακινώντας το πάνω και κάτω.

Αφού θέσετε το ράφι της πόρτας στη θέση που επιθυμείτε, ελευθερώστε τα κουμπιά στο πλάι του ραφιού της πόρτας (Σχήμα 2). Πριν απελευθερώσετε το ράφι της πόρτας, κινήστε το προς τα επάνω και προς τα κάτω και βεβαιωθείτε ότι το ράφι της πόρτας είναι καλά στερεωμένο.

Σημείωση: Πριν να μετακινήσετε το φορτωμένο ράφι της πόρτας, θα πρέπει να κρατάτε το ράφι στηρίζοντας το κάτω μέρος. Σε αντίθετη περίπτωση, το ράφι της πόρτας μπορεί να πέσει από τις ράγες λόγω του βάρους. Έτσι, μπορεί να προκληθεί βλάβη στο ράφι της πόρτας ή στις ράγες.

Adapti-shelf (Σε ορισμένα μοντέλα)

Ο μηχανισμός ADAPTI-Shelf επιτρέπει τη δημιουργία ψηλότερων χώρων τοποθέτησης τροφίμων με μια απλή κίνηση.

- Σπρώξτε το γυάλινο ράφι για να το καλύψετε. (Εικ. 1)
- Μπορείτε να τοποθετήσετε τα τρόφιμα όπως θέλετε στον επιπρόσθετο χώρο που προκύπτει έτσι. (Εικ. 2)
- Για να επαναφέρετε το ράφι στην αρχική του θέση, τραβήξτε το προς το μέρος σας. (Εικ. 1)

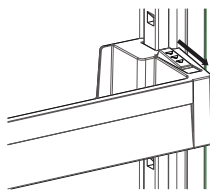

Εικ.1

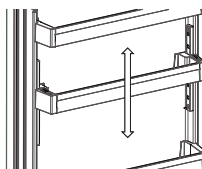

Εικ.2

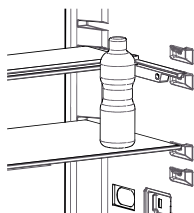

Εικ.1

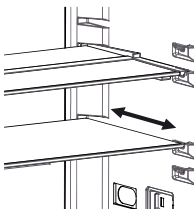

Εικ.2

Maxi-fresh preserver (Σε ορισμένα μοντέλα)

Η τεχνολογία Maxi Fresh Preserver εξαλείφει το αιθυλένιο (ένα παράγωγο των φρέσκων τροφίμων) μέσα στο συρτάρι λαχανικών. Με αυτή τη μέθοδο, μεγιστοποιείται η ζωή στο ράφι των φρέσκων τροφίμων, και ιδιαίτερα των πράσινων λαχανικών. Επίσης, η Maxi Fresh Preserver εμποδίζει τις άσχημες οσμές μέσα στο ψυγείο.

- Η συσκευή Maxi Fresh Preserver πρέπει να καθαρίζεται μία φορά τον χρόνο. Μπορεί να καθαριστεί στο φως του ήλιου για μία ημέρα.
- Όταν θέλετε να καθαρίσετε το φίλτρο, αφαιρέστε την πλαϊνή πλευρά προς την κατεύθυνση του βέλους.
- Μην βρέξετε αυτό το μέρος με νερό ή απορρυπαντικό.

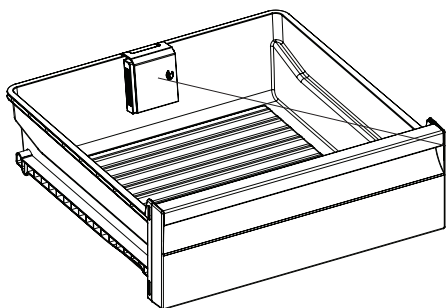

Maxi Fresh Preserver
(Σε ορισμένα μοντέλα)

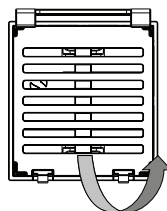
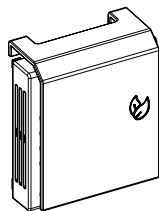

Οι απεικονίσεις και οι όροι που περιγράφουν τα εξαρτήματα μπορεί να διαφέρουν ανάλογα με το μοντέλο που έχετε αποκτήσει.

ΜΕΡΟΣ - 3. ΤΑΚΤΟΠΟΙΗΣΗ ΤΩΝ ΤΡΟΦΙΜΩΝ ΜΕΣΑ ΣΤΗ ΣΥΣΚΕΥΗ

Θάλαμος συντήρησης

- Για κανονικές συνθήκες λειτουργίας, η ρύθμιση της θερμοκρασίας συντήρησης του ψυγείου στους 4°C επαρκεί.
- Για να μειωθεί η υγρασία και η συνεπαγόμενη αύξηση πάγου, ποτέ μην τοποθετείτε υγρά σε ανοικτά δοχεία μέσα στο ψυγείο. Ο πάγος τείνει να συγκεντρώνεται στα ψυχρότερα μέρη της μονάδας εξάχνωσης. Με την πάροδο του χρόνου, θα απαιτεί συχνότερη απόψυξη.
- Ποτέ μην τοποθετείτε θερμά τρόφιμα στο ψυγείο. Τα θερμά τρόφιμα θα πρέπει να κρυώνουν σε θερμοκρασία δωματίου και θα πρέπει να διευθετούνται έτσι ώστε να εξασφαλίζεται επαρκής κυκλοφορία αέρα μέσα στον θάλαμο της συντήρησης.
- Τίποτα δεν πρέπει να βρίσκεται σε επαφή με την πλάτη του ψυγείου, καθώς αυτό θα οδηγήσει στον σχηματισμό πάγου και ενδέχεται να κολλήσουν συσκευασίες στον τοίχο της πλάτης. Μην ανοίγετε την πόρτα του ψυγείου πολύ συχνά.
- Τακτοποιήστε τα κρεατικά και καθαρισμένα ψάρια (εντός της συσκευασίας τους ή τυλιγμένα με πλαστική μεμβράνη) που πρόκειται να καταναλώσετε σε 1-2 μέρες, στην κάτω περιοχή του θαλάμου συντήρησης (που βρίσκεται επάνω από το δοχείο crispser), καθώς αυτή είναι η ψυχρότερη περιοχή και έτσι εξασφαλίζονται οι βέλτιστες συνθήκες διατήρησης.
- Μπορείτε να τοποθετείτε φρούτα και λαχανικά μέσα στο δοχείο crispser εκτός συσκευασίας.

Πιο κάτω αναφέρονται ορισμένες υποδείξεις για την τοποθέτηση και διατήρηση των τροφίμων σας στο θάλαμο συντήρησης.

- Για κανονικές συνθήκες λειτουργία, θα αρκεί να προσαρμόσετε τη ρύθμιση θερμοκρασίας του ψυγείου σας στους +4 °C.
- Η θερμοκρασία του διαμερίσματος συντήρησης θα πρέπει να βρίσκεται στην περιοχή 0-8 °C, τα νωπά τρόφιμα κάτω από τους 0 °C παγώνουν και αλλοιώνονται, ενώ πάνω από τους 8 °C το βακτηριακό φορτίο αυξάνεται και τα τρόφιμα χαλάνε.
- Μην τοποθετείτε ζεστό φαγητό κατευθείαν στο ψυγείο, περιμένετε πρώτα να κρυώσουν σε θερμοκρασία δωματίου. Τα ζεστά τρόφιμα προκαλούν αύξηση της θερμοκρασίας του ψυγείου σας και αυτό μπορεί να προκαλέσει τροφικές δηλητηριάσεις και άσκοπη αλλοίωση των τροφίμων.
- Το κρέας, τα ψάρια και παρόμοια τρόφιμα πρέπει να αποθηκεύονται στο διαμέρισμα ενδον ψύξης, ενώ για τα λαχανικά πρέπει να προτιμάται το διαμέρισμα λαχανικών (αν διατίθεται)
- Για να αποφύγετε τη μετάδοση μικροβίων μεταξύ των τροφίμων, τα προϊόντα κρέατος και τα φρούτα και λαχανικά δεν πρέπει να αποθηκεύονται μαζί.
- Τα τρόφιμα πρέπει να τοποθετούνται μέσα στο ψυγείο σε κλειστά δοχεία ή καλυμμένα, για να αποτραπεί η δημιουργία υγρασίας και οσμών.

ΣΗΜΕΙΩΣΗ: Οι πατάτες, τα κρεμμύδια και το σκόρδο δεν πρέπει να διατηρούνται μέσα στο ψυγείο.

Είδος τροφίμων	Χρόνος διατήρησης	Πού να τοποθετηθούν στο θάλαμο συντήρησης
Φρούτα και λαχανικά:	1 εβδομάδα	Στο συρτάρι λαχανικών (χωρίς να τυλιχτούν)
Κρέας και ψάρι	2 έως 3 ημέρες	Καλυμμένα με πλαστική μεμβράνη και σακούλες ή σε δοχείο κρέατος (πάνω στο γυάλινο ράφι)
Φρέσκο τυρί	3 έως 4 ημέρες	Στο ειδικό ράφι πόρτας
Βούτυρο και μαργαρίνη	1 εβδομάδα	Στο ειδικό ράφι πόρτας
Εμφιαλωμένο προϊόν, γάλα και γιαούρτι	Ως την ημερομηνία λήξης που συνιστά ο παραγωγός	Στο ειδικό ράφι πόρτας
Αυγά	1 μήνας	Στην αυγοθήκη
Μαγειρεμένο φαγητό		Σε όλα τα ράφια

Θάλαμος ψύξης

- Χρησιμοποιείτε το θάλαμο βαθιάς κατάψυξης για τη συντήρηση καταψυγμένων τροφίμων για μεγάλο χρονικό διάστημα και για την παραγωγή πάγου.
- Για να βελτιστοποιήσετε τη χωρητικότητα του θαλάμου ψύξης, χρησιμοποιείτε γυάλινα ράφια μόνο για την άνω και τη μεσαία περιοχή. Για την κάτω περιοχή, χρησιμοποιήστε το κατώτερο καλάθι.
- Μην τοποθετείτε τρόφιμα που επιθυμείτε να καταψύξετε κοντά σε ήδη καταψυγμένα τρόφιμα.
- Θα πρέπει να καταψύχετε τα τρόφιμα (κρέας, κιμά, ψάρι, κ.τ.λ.) αφού τα χωρίσετε σε μερίδες έτσι ώστε να μπορούν να καταναλωθούν αμέριστες μερίδες.
- Μην καταψύξετε ξανά τρόφιμα που έχουν ξεπαγωσει. Μπορεί να είναι επικίνδυνα για την υγεία σας εφόσον μπορεί να προκαλέσουν προβλήματα όπως τροφική δηλητηρίαση.
- Μην τοποθετείτε θερμά γεύματα στη βαθιά κατάψυξη πριν κρυώσουν. Κάτι τέτοιο θα προκαλέσει αποσύνθεση στα ήδη καταψυγμένα τρόφιμα που βρίσκονται σε βαθιά κατάψυξη.
- Όταν αγοράζετε καταψυγμένα τρόφιμα, βεβαιώνεστε πως έχουν καταψυχθεί σε κατάλληλες συνθήκες και πως η συσκευασία δεν έχει σκιστεί.
- Κατά τη συντήρηση καταψυγμένων τροφίμων, θα πρέπει οπωσδήποτε να ακολουθείτε τις οδηγίες συντήρησης που αναγράφονται στη συσκευασία. Αν δεν υπάρχει άλλη διευκρίνιση, τα τρόφιμα πρέπει να καταναλώνονται στο συντομότερο δυνατό χρονικό διάστημα.
- Αν παρατηρείται συμπύκνωση υγρασίας εντός της συσκευασίας του καταψυγμένου τροφίμου και παρουσιάζει δυσοσμία, το τρόφιμο ενδεχομένως έχει διατηρηθεί υπό ακατάλληλες συνθήκες και έχει χαλάσει. Μην αγοράζετε τέτοιου είδους τρόφιμα!
- Οι χρόνοι συντήρησης καταψυγμένων τροφίμων μεταβάλλονται, ανάλογα με τη θερμοκρασία περιβάλλοντος, τη συχνότητα ανοίγματος και κλεισίματος των πορτών, τις ρυθμίσεις του θερμοστάτη, τον τύπο τροφίμου και τον χρόνο που παρήλθε μεταξύ της αγοράς του τροφίμου και της τοποθέτησής του στην κατάψυξη. Πάντοτε να τηρείτε τις οδηγίες που βρίσκονται στη συσκευασία και ποτέ να μην υπερβαίνετε τη διάρκεια συντήρησης που υποδεικνύεται.

- Κατά τη διάρκεια μακρόχρονων διακοπών ρεύματος, μην ανοίγετε την πόρτα του θαλάμου βαθιάς κατάψυξης. Κατά τη διάρκεια μεγαλύτερων διακοπών ρεύματος, μην καταψύχετε ξανά τα τρόφιμα, αλλά καταναλώστε τα όσο το δυνατόν συντομότερα.
- Σημειώστε πως αν θέλετε να ανοίξετε ξανά την πόρτα της ψύξης, αμέσως αφού την έχετε κλείσει, δεν θα ανοίξει εύκολα. Αυτό είναι απόλυτα φυσιολογικό! Αφού επιτευχθεί εξισορρόπηση, η πόρτα θα ανοίγει πάλι εύκολα.

Σημαντική σημείωση:

- Αφού ξεπαγώσουν, τα κατεψυγμένα τρόφιμα θα πρέπει να μαγειρεύονται όπως και τα φρέσκα τρόφιμα. Αν δεν μαγειρευτούν αφού ξεπαγώσουν, δεν πρέπει ΠΟΤΕ να αναψυχθούν.
- Η γεύση ορισμένων μπαχαρικών που περιέχονται στα τρόφιμα (γλυκάνισος, βασιλικός, κάρδαμο, ξύδι, μιξ μπαχαρικών, πιπερόριζα, σκόρδο, κρεμμύδι, μουστάρδα, θυμάρι, μαντζουράνα, μαύρο πιπέρι, κ.τ.λ.) αλλάζει και γίνεται πιο έντονη όταν τα τρόφιμα παραμένουν στην κατάψυξη για μεγάλο χρονικό διάστημα. Συνεπώς, στα τρόφιμα που καταψύχονται θα πρέπει να προστίθεται μικρή ποσότητα μπαχαρικών και αρωματικών, ή θα πρέπει να προσθέτετε τα μπαχαρικά στα τρόφιμα αφού αυτά ξεπαγώσουν.
- Ο χρόνος διατήρησης ενός φαγητού εξαρτάται από το λάδι που περιέχει. Τα κατάλληλα έλαια για κατάψυξη είναι η μαργαρίνη, βόειο λίπος, ελαιόλαδο και βούτυρο, ενώ τα ακατάλληλα είναι το φυσικέλαιο και το χοιρινό λίπος.
- Τρόφιμα σε υγρή μορφή θα πρέπει να καταψύχονται μέσα σε πλαστικά δοχεία, ενώ τα υπόλοιπα τρόφιμα θα πρέπει να καταψύχονται σε πλαστικές σακούλες.

Ψάρι και κρέας	Προετοιμασία	Διάρκεια αποθήκευσης (μήνες)	Χρόνος απόψυξης σε θερμοκρασία δωματίου -ώρες-
Μπριζόλες μοσχαρίσιες	Συσκευασία για κατάψυξη σε κατάλληλες μερίδες	6-10	1-2
Αρνίσιο κρέας	Συσκευασία για κατάψυξη σε κατάλληλες μερίδες	6-8	1-2
Μοσχάρι ψητό	Συσκευασία για κατάψυξη σε κατάλληλες μερίδες	6-10	1-2
Μοσχάρι σε κύβους	Σε μικρά τεμάχια	6-10	1-2
Αρνί σε κύβους	Σε τεμάχια	4-8	2-3
Κιμάς	Σε κατάλληλες μερίδες, συσκευασμένος χωρίς μπαχαρικά	1-3	2-3
Εντόσθια (κομμάτι)	Σε τεμάχια	1-3	1-2
Λουκάνικα/ σαλάμι	Θα πρέπει να συσκευάζονται ακόμα και αν είναι τυλιγμένα με μεμβράνη		Έως ότου αποψυχθούν
Κοτόπουλο και γαλοπούλα	Συσκευασία για κατάψυξη σε κατάλληλες μερίδες	7-8	10-12
Χήνα / πάπια	Συσκευασία για κατάψυξη σε κατάλληλες μερίδες	4-8	10
Ελάφι, κουνέλι, αγριογούρουνο	Μερίδες των 2,5 kg και χωρίς κόκαλα	9-12	10-12
Ψάρια γλυκού νερού (πέστροφα, κυπρίνος, τούρνα, γατόψαρο)	Αφού καθαριστούν καλά τα λέπια και τα εντόσθια, πρέπει να πλένονται και να στεγνώνουν και αν χρειάζεται πρέπει να κόβονται οι ουρές και τα κεφάλια.	2	Έως ότου αποψυχθούν τελείως
Μη λιπαρά ψάρια (λαβράκι, καλκάνι, γλώσσα)		4-8	Έως ότου αποψυχθούν τελείως
Λιπαρά ψάρια (παλαμίδα, σκουμπρί, γοφάρι, γαύρος)		2-4	Έως ότου αποψυχθούν τελείως
Μαλακόστρακα	Καθαρισμένα και σε σακούλες	4-6	Έως ότου αποψυχθούν τελείως
Χαβιάρι	Στη συσκευασία του, αλουμινένιο ή πλαστικό δοχείο	2-3	Έως ότου αποψυχθούν τελείως
Σαλιγκάρια	Σε αλατόνερο, μέσα σε αλουμινένιο ή πλαστικό δοχείο	3	Έως ότου αποψυχθούν τελείως

Λαχανικά και φρούτα	Προετοιμασία	Διάρκεια αποθήκευσης (μήνες)	Χρόνος απόψυξης σε θερμοκρασία δωματίου -ώρες--
Κουνουπίδι	Αφαιρέστε τα φύλλα, χωρίστε τον κορμό σε μέρη και φυλάξτε το σε νερό με λίγο λεμόνι	10 - 12	Μπορεί να χρησιμοποιηθεί και κατεψυγμένο.
Φασολάκια	Πλύνετε τα και κόψτε τα σε μικρά κομμάτια	10 - 13	Μπορεί να χρησιμοποιηθεί και κατεψυγμένο.
Μπιζέλια	Ξεφλουδίστε τα και πλύνετε τα	12	Μπορεί να χρησιμοποιηθεί και κατεψυγμένο.
Μανιτάρια και σπαράγγια	Πλύνετε τα και κόψτε τα σε μικρά κομμάτια	6 - 9	Μπορεί να χρησιμοποιηθεί και κατεψυγμένο.
Λάχανο	Καθαρισμένο	6 - 8	2
Μελιτζάνα	Κόψτε σε κομμάτια 2 εκ. μετά το πλύσιμο	10 - 12	Χωρίστε τις φέτες μεταξύ τους
Καλαμπόκι	Καθαρίστε το και συσκευάστε το με το κότσαλο ή μόνο σπόρια	12	Μπορεί να χρησιμοποιηθεί και κατεψυγμένο.
Καρότο	Καθαρίστε το και κόψτε το σε φέτες	12	Μπορεί να χρησιμοποιηθεί και κατεψυγμένο.
Πιπεριά	Κόψτε το κοτσάνι, κόψτε στα δύο και αφαιρέστε τους σπόρους	8 - 10	Μπορεί να χρησιμοποιηθεί και κατεψυγμένο.
Σπανάκι	Πλυμένο	6 - 9	2
Μήλο και αχλάδι	Κόψτε σε φέτες αφού τα ξεφλουδίσετε	8 - 10	(στην κατάψυξη) 5
Βερίκοκο και ροδάκινο	Κόψτε στη μέση και αφαιρέστε τα κουκούτσια	4 - 6	(στην κατάψυξη) 4
Φράουλα και βατόμουρο	Πλύνετε και καθαρίστε τα	8 - 12	2
Μαγειρεμένα φρούτα	Μέσα σε ένα φλιτζάνι με προθήκη 10% ζάχαρης	12	4
Δαμάσκηνα, κεράσια, βύσσινα	Πλύνετε τα και αφαιρέστε τα κοτσάνια	8 - 12	5 - 7

Γαλακτοκομικά και προϊόντα ζύμης		Προετοιμασία	Χρόνος αποθήκευσης (μήνες)	Συνθήκες αποθήκευσης
Συσκευασμένο (ομογενοποιημένο) γάλα		Στη συσκευασία του	2 - 3	Ομογενοποιημένο γάλα μόνο
Τυρί (εκτός από λευκό τυρί)		Σε φέτες	6 - 8	Για βραχυχρόνια αποθήκευση μπορείτε να τα αφήσετε στην αρχική τους συσκευασία. Για μακροχρόνια αποθήκευση θα πρέπει να τυλιγεται με πλαστική μεμβράνη.
Βούτυρο, μαργαρίνη		Στη συσκευασία του	6	
Αυγό (*)	Ασπράδι αυγού		10 - 12	30 gr ισοδυναμούν με ένα κρόκο.
	Μίγμα από αυγά (κρόκος + ασπράδι)	Αναμιγνύετε καλά και προσθέτετε μια πρέζα αλάτι ή ζάχαρη για να μην πήξει πολύ	10	50 gr ισοδυναμούν με ένα κρόκο.
	Κρόκος αυγών	Αναμιγνύετε καλά και προσθέτετε μια πρέζα αλάτι ή ζάχαρη για να μην πήξει πολύ	8 - 10	20 gr ισοδυναμούν με ένα κρόκο.

Σε κλειστό δοχείο

(*) Δεν θα πρέπει να καταψύχονται με το κέλυφος (τσόφλι). Το ασπράδι και ο κρόκος των αυγών πρέπει να καταψύχονται χωριστά ή καλά αναμιγμένα.

	Διάρκεια αποθήκευσης (μήνες)	Χρόνος απόψυξης σε θερμοκρασία δωματίου (ώρες)	Χρονική διάρκεια απόψυξης στο φούρνο (λεπτά)
Ψωμί	4 - 6	2 - 3	4-5 (220-225 °C)
Μπισκότα	3 - 6	1 - 1,5	5-8 (190-200 °C)
Πίτα	1 - 3	2 - 3	5-10 (200-225 °C)
Τάρτα	1 - 1,5	3 - 4	5-8 (190-200 °C)
Φύλλο ζύμης	2 - 3	1 - 1,5	5-8 (190-200 °C)
Πίτσα	2 - 3	2 - 4	15-20 (200 °C)

ΜΕΡΟΣ - 4. ΚΑΘΑΡΙΣΜΟΣ ΚΑΙ ΣΥΝΤΗΡΗΣΗ

- Βεβαιωθείτε ότι αποσυνδέσατε το ψυγείο από το ρεύμα πριν αρχίσετε τον καθαρισμό του.

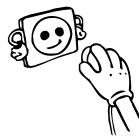

- Μην καθαρίζετε το ψυγείο χύνοντας νερό πάνω του.



- Μπορείτε να καθαρίσετε τα εσωτερικά και εξωτερικά μέρη της συσκευής σας σκουπίζοντας με μαλακό πανί ή σφουγγάρι βρεγμένο με χλιαρό σαπουνόνερο.

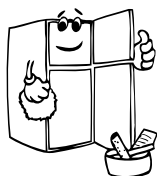
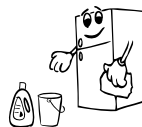

- Αφαιρείτε τα μέρη της συσκευής ένα-ένα και καθαρίζετε τα με το σαπουνόνερο. Μην τα πλένετε σε πλυντήριο.



- Ποτέ μη χρησιμοποιήσετε για τον καθαρισμό εύφλεκτα, εκρηκτικά ή διαβρωτικά υλικά όπως αραιωτικό χρωμάτων, βενζίνη ή οξύ.

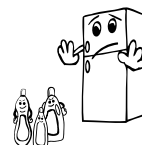

- Θα πρέπει να καθαρίζετε το συμπυκνωτή με βούρτσα μια φορά το χρόνο για λόγους εξοικονόμησης ενέργειας και για αυξημένη απόδοση.

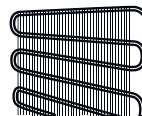

Βεβαιωθείτε ότι το ψυγείο σας έχει αποσυνδεθεί από την πρίζα κατά τον καθαρισμό. πρίζα κατά τον καθαρισμό. πρίζα κατά τον καθαρισμό.

Απόψυξη

- Το ψυγείο σας έχει αυτόματη απόψυξη. Το νερό που δημιουργείται από την απόψυξη περνά από τον σωλήνα περισυλλογής νερού, ρέει μέσα στο δοχείο εξάτμισης πίσω από το ψυγείο σας και εξατμίζεται από εκεί.
- Βεβαιωθείτε ότι έχετε αποσυνδέσει το βύσμα από την 7 πριν καθαρίσετε το δοχείο εξάτμισης.
- Ξεβιδώστε τις βίδες (όπως ενδείκνυται) και αφαιρέστε το δοχείο εξάτμισης από τη θέση του. Καθαρίστε το με σαπουνόνερο σε τακτικά διαστήματα και θα αποτρέψετε την δημιουργία δυσάρεστων οσμών.

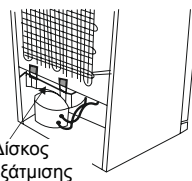

Δίσκος εξάτμισης

Αντικατάσταση λαμπτήρα LED

Αν το ψυγείο σας έχει λαμπτήρα LED, επικοινωνήστε με το γραφείο βοήθειας, επειδή αυτός πρέπει να αντικατασταθεί μόνο από εξουσιοδοτημένο προσωπικό.

ΜΕΡΟΣ - 5. ΜΕΤΑΦΟΡΑ ΚΑΙ ΑΛΛΑΓΗ ΘΕΣΗΣ

- Μπορείτε να κρατήσετε την αρχική συσκευασία και το αφρώδες υλικό για τυχόν νέα μεταφορά (προαιρ.).
- Για τη νέα μεταφορά πρέπει να ασφαλίσετε το ψυγείο σας με μεγάλου πάχους συσκευασία, ταινίες ή σχοινιά και να ακολουθήσετε τις οδηγίες σχετικά με τη μεταφορά.
- Αφαιρέστε τα κινητά μέρη (ράφια, αξεσουάρ, συρτάρια λαχανικών κλπ.) ή στερεώστε τα μέσα στο ψυγείο με ταινίες για να αποφύγετε να χτυπηθούν κατά την αλλαγή θέσης και τη μεταφορά.

Μεταφέρετε το ψυγείο σας σε όρθια θέση.

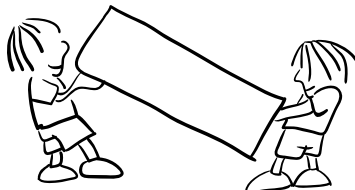

Αλλαγή θέσης της πόρτας

- Δεν μπορεί να αλλάξει η κατεύθυνση που ανοίγει η πόρτα του ψυγείου σας, αν οι λαβές στις πόρτες του ψυγείου σας είναι τοποθετημένες στην μπροστινή επιφάνεια της πόρτας.
- Η κατεύθυνση που ανοίγει η πόρτα μπορεί να αλλάξει σε μοντέλα χωρίς λαβές.
- Αν μπορεί να αλλάξει η κατεύθυνση που ανοίγει η πόρτα, θα πρέπει να απευθυνθείτε στο πλησιέστερο Εξουσιοδοτημένο σέρβις για να αλλάξουν την κατεύθυνση ανοίγματος.

ΜΕΡΟΣ - 6. ΠΡΙΝ ΚΑΛΕΣΕΤΕ ΤΗΝ ΕΞΥΠΗΡΕΤΗΣΗ ΠΕΛΑΤΩΝ

Προειδοποιήσεις Ελέγχου:

Το ψυγείο παρέχει προειδοποιήσεις όταν οι θερμοκρασίες για το θάλαμο συντήρησης και ψύξης ει'ναι σε ακατάλληλα επίπεδα ή όταν προκύπτει κάποιο πρόβλημα στη συσκευή. Οι κωδικοί των προειδοποιήσεων εμφανίζονται στις ενδείξεις της Κατάψυξης και του Ψυγείου.

ΤΥΠΟΣ ΣΦΑΛΜΑΤΟΣ	ΣΗΜΑΣΙΑ	ΑΙΤΙΑ	ΤΙ ΠΡΕΠΕΙ ΝΑ ΚΑΝΕΤΕ
E01	Προειδοποίηση για αισθητήρα		Καλέστε το συντομότερο το σέρβις για βοήθεια.
E02			
E03			
E06			
E07			
E08	Προειδοποίηση χαμηλής τάσης	Η τροφοδοσία ρεύματος στη συσκευή έπεσε κάτω από 170 V.	<ul style="list-style-type: none">- Δεν πρόκειται για βλάβη της συσκευής, αυτή η ένδειξη σφάλματος βοηθά στην αποτροπή ζημιών στο συμπιεστή.- Η τάση πρέπει να αυξηθεί πάλι στα απαιτούμενα επίπεδα Αν η προειδοποίηση συνεχίζεται, πρέπει να απευθυνθείτε σε εξουσιοδοτημένο τεχνικό.

ΤΥΠΟΣ ΣΦΑΛΜΑΤΟΣ	ΣΗΜΑΣΙΑ	ΑΙΤΙΑ	ΤΙ ΠΡΕΠΕΙ ΝΑ ΚΑΝΕΤΕ
Ε09	Ο θάλαμος κατάψυξης δεν είναι αρκετά κρύος	Μπορεί να συμβεί μετά από παρατεταμένη διακοπή ρεύματος.	<p>1. Ρυθμίστε τη θερμοκρασία κατάψυξης σε πιο ψυχρή τιμή ή ρυθμίστε τη λειτουργία Ταχείας Κατάψυξης. Με αυτό τον τρόπο θα πρέπει να εξαλειφθεί ο κωδικός σφάλματος αφού επιτευχθεί η απαιτούμενη θερμοκρασία. Διατηρείτε τις πόρτες κλειστές για να βελτιώσετε το χρόνο που χρειάζεται για να επιτευχθεί η σωστή θερμοκρασία.</p> <p>2. Αφαιρέστε τυχόν προϊόντα που έχουν λιώσει/ αποψυχθεί στη διάρκεια αυτού του σφάλματος. Μπορούν να χρησιμοποιηθούν μέσα σε σύντομο χρονικό διάστημα.</p> <p>3. Μην προσθέσετε νωπά προϊόντα στο θάλαμο κατάψυξης έως ότου έχει επιτευχθεί η σωστή θερμοκρασία και δεν υπάρχει πλέον το σφάλμα.</p> <p>Αν η προειδοποίηση συνεχίζεται, πρέπει να απευθυνθείτε σε εξουσιοδοτημένο τεχνικό.</p>

ΤΥΠΟΣ ΣΦΑΛΜΑΤΟΣ	ΣΗΜΑΣΙΑ	ΑΙΤΙΑ	ΤΙ ΠΡΕΠΕΙ ΝΑ ΚΑΝΕΤΕ
E10	Ο θάλαμος συντήρησης δεν είναι αρκετά κρύος	<p>Μπορεί να συμβεί μετά από:</p> <ul style="list-style-type: none"> - Παρατεταμένη διακοπή ρεύματος. - Τοποθέτηση ζεστών τροφίμων στη συντήρηση. 	<ol style="list-style-type: none"> 1. Ρυθμίστε τη θερμοκρασία συντήρησης σε πιο ψυχρή τιμή ή ρυθμίστε τη λειτουργία Ταχείας Ψύξης. Με αυτό τον τρόπο θα πρέπει να εξαλειφθεί ο κωδικός σφάλματος αφού επιτευχθεί η απαιτούμενη θερμοκρασία. Διατηρείτε τις πόρτες κλειστές για να βελτιώσετε το χρόνο που χρειάζεται για να επιτευχθεί η σωστή θερμοκρασία. 2. Παρακαλούμε να ελευθερώσετε την περιοχή μπροστά από τις οπές του καναλιού αεραγωγού και αποφεύγετε να τοποθετείτε τρόφιμα κοντά στον αισθητήρα. <p>Αν η προειδοποίηση συνεχίζεται, πρέπει να απευθυνθείτε σε εξουσιοδοτημένο τεχνικό.</p>
E11	Ο θάλαμος Συντήρησης είναι πολύ κρύος	Διάφορα αίτια	<ol style="list-style-type: none"> 1. Ελέγξτε αν είναι ενεργοποιημένη η λειτουργία Ταχείας ψύξης 2. Μειώστε τη θερμοκρασία θαλάμου συντήρησης 3. Ελέγξτε αν οι έξοδοι αέρα είναι ελεύθερες και όχι φραγμένες <p>Αν η προειδοποίηση συνεχίζεται, πρέπει να απευθυνθείτε σε εξουσιοδοτημένο τεχνικό.</p>

Αν δεν λειτουργεί το ψυγείο:

- Υπάρχει διακοπή ρεύματος;
- Έχει συνδεθεί το βύσμα στην πρίζα σωστά;
- Μήπως έχει καεί η ασφάλεια της πρίζας όπου έχει συνδεθεί το ψυγείο, ή η γενική ασφάλεια;
- Υπάρχει αστοχία στην πρίζα; Για να το ελέγξετε, συνδέστε το ψυγείο σε μια πρίζα που είναι σίγουρο ότι λειτουργεί.

Αν το ψυγείο δεν ψύχει αρκετά:

- Είναι σωστή η ρύθμιση της θερμοκρασίας;
- Μήπως η πόρτα του ψυγείου ανοίγει συχνά και παραμένει ανοικτό για μεγάλο χρονικό διάστημα;
- Κλείνει καλά η πόρτα του ψυγείου;
- Μήπως έχει τοποθετηθεί κάποιος σκεύος ή τρόφιμο έτσι ώστε να είναι σε επαφή με την πλάτη του ψυγείου, παρεμποδίζοντας έτσι την κυκλοφορία του αέρα;
- Μήπως το ψυγείο είναι υπερβολικά γεμάτο;
- Υπάρχει αρκετή απόσταση μεταξύ του ψυγείου και του πίσω ή των πλευρικών τοίχων;
- Η θερμοκρασία περιβάλλοντος είναι εντός του εύρους που προβλέπεται στο εγχειρίδιο λειτουργίας;

Αν τα τρόφιμα στο θάλαμο συντήρησης είναι υπερβολικά κρύα

- Είναι σωστή η ρύθμιση της θερμοκρασίας;
- Μήπως τοποθετήθηκαν πρόσφατα πολλά τρόφιμα στην κατάψυξη; Αν ναι, το ψυγείο μπορεί να ψύχει υπερβολικά τα τρόφιμα στο εσωτερικό του θαλάμου συντήρησης, καθώς λειτουργεί για περισσότερο χρόνο ώστε να ψύξει τα τρόφιμα στην κατάψυξη.

Αν το ψυγείο λειτουργεί με πολύ θόρυβο:

Για να διατηρηθεί το επίπεδο ψύξης σύμφωνα με τη ρύθμιση, ο συμπιεστής μπορεί να ενεργοποιείται κατά διαστήματα. Οι θόρυβοι του ψυγείου κατά τα διαστήματα αυτά είναι φυσιολογικοί και οφείλονται στη λειτουργία του. Όταν επιτευχθεί το απαιτούμενο επίπεδο ψύξης, οι θόρυβοι μειώνονται αυτόματα. Αν οι θόρυβοι παραμένουν:

- Είναι σταθερή η συσκευή; Έχουν ρυθμιστεί τα πόδια του ψυγείου;
- Υπάρχει κάτι πίσω από το ψυγείο;
- Μήπως τρίζουν τα ράφια ή σκεύη πάνω στα ράφια; Σε αυτή την περίπτωση, επανατοποθετήστε τα ράφια και/ή τα σκεύη.
- Μήπως δονούνται τα αντικείμενα που έχουν τοποθετηθεί μέσα στο ψυγείο;

Κανονικοί θόρυβοι:

Θόρυβος ραγίσματος (σπάσιμο πάγου):

- Κατά την αυτόματη απόψυξη.
- Όταν η συσκευή ψύχεται ή θερμαίνεται (λόγω διαστολής των υλικών της συσκευής).

Σύντομο ράγισμα: Ακούγεται όταν ο θερμοστάτης προκαλεί την ενεργοποίηση/απενεργοποίηση του συμπιεστή.

Θόρυβος συμπιεστή (Κανονικός θόρυβος κινητήρα): Ο θόρυβος αυτός σημαίνει πως ο συμπιεστής λειτουργεί κανονικά. Ο συμπιεστής μπορεί να προκαλεί περισσότερο θόρυβο για λίγο διάστημα όταν ενεργοποιείται.

Θόρυβος που θυμίζει φυσαλίδες και πιπίλισμα: Ο θόρυβος αυτός προκαλείται από τη ροή του ψυκτικού μέσα από τους σωλήνες του συστήματος.

Θόρυβος ροής νερού: Κανονικός θόρυβος από τη ροή του νερού προς το δοχείο εξάτμισης κατά τη διάρκεια απόψυξης. Ο θόρυβος αυτός μπορεί να ακούγεται κατά τη διάρκεια της απόψυξης.

Θόρυβος κινούμενου αέρα (Κανονικός θόρυβος ανεμιστήρα): Ο θόρυβος αυτός μπορεί να ακούγεται σε ψυγεία τεχνολογίας No-Frost κατά τη διάρκεια της κανονικής λειτουργίας του συστήματος, λόγω της κυκλοφορίας αέρα.

Αν συσσωρεύεται υγρασία μέσα στο ψυγείο:

- Είναι οι συσκευασίες των τροφίμων ακέρατες; Τα δοχεία που τοποθετήθηκαν στο ψυγείο είχαν στεγνώσει καλά;
- Μήπως ανοίγουν πολύ συχνά οι πόρτες του ψυγείου; Όταν ανοίγει η πόρτα, η υγρασία που περιέχεται στον αέρα του χώρου μπαίνει μέσα στο ψυγείο. Ειδικά στην περίπτωση που ο αέρας του χώρου έχει υψηλή περιεκτικότητα σε υγρασία, όσο πιο συχνά ανοίγει η πόρτα, τόσο περισσότερη υγρασία θα παρατηρείται μέσα στο ψυγείο.
- Ο σχηματισμός σταγόνων νερού στην πλάτη του ψυγείου είναι αναμενόμενη κατά τη διαδικασία της αυτόματης απόψυξης. (Σε στατικά μοντέλα)

Αν οι πόρτες δεν ανοιγοκλείνουν κανονικά:

- Μήπως τα πακέτα των τροφίμων παρεμποδίζουν το κλείσιμο της πόρτας;
- Έχουν τοποθετηθεί σωστά οι πόρτες, τα ράφια και τα συρτάρια;
- Μήπως τα στεγανωτικά στις πόρτες έχουν σπάσει ή σκιστεί;
- Βρίσκεται το ψυγείο σε οριζόντιο δάπεδο;

Αν οι ακμές του ψυγείου όπου βρίσκονται οι μεντεσέδες της πόρτας είναι θερμές:

Ειδικά το καλοκαίρι (ζεστό κλίμα), οι επιφάνειες που έρχονται σε επαφή με τους μεντεσέδες μπορεί να θερμαίνονται περισσότερο κατά τη λειτουργία του συμπιεστή. Κάτι τέτοιο είναι φυσιολογικό.

ΣΗΜΑΝΤΙΚΕΣ ΣΗΜΕΙΩΣΕΙΣ:

- Η θερμικά ασφάλεια προστασίας του συμπιεστή πέφτει μετά από ξαφνική διακοπή ρεύματος ή αν αποσυνδέσετε τη συσκευή, διότι το αέριο στο ψυκτικό σύστημα δεν έχει σταθεροποιηθεί. Αυτό είναι απολύτως φυσιολογικό και το ψυγείο θα επαναλειτουργήσει μετά από 4 ή 5 λεπτά.
- Η ψυκτική μονάδα του ψυγείου είναι κρυμμένη μέσα στον πίσω τοίχο. Συνεπώς, μπορεί να σχηματιστούν σταγονίδια νερού ή πάγος στην πίσω επιφάνεια του ψυγείου, λόγω της λειτουργίας του συμπιεστή κατά διαστήματα. Αυτό είναι φυσιολογικό. Δεν απαιτείται να γίνει απόψυξη εκτός αν η συγκέντρωση πάγου είναι υπερβολική.
- Αν δεν πρόκειται να χρησιμοποιήσετε το ψυγείο για μεγάλο χρονικό διάστημα (π.χ. κατά τις καλοκαιρινές διακοπές), αποσυνδέστε το από την πρίζα. Καθαρίστε το ψυγείο σύμφωνα με το Κεφάλαιο 4 και αφήστε την πόρτα ανοικτή για να αποτραπεί η συγκέντρωση υγρασίας και η δημιουργία οσμών.
- Η συσκευή που έχετε αγοράσει έχει σχεδιαστεί για οικιακή χρήση και μπορεί να χρησιμοποιηθεί μόνο σε σπίτια και μόνο για τους προσδιορισμένους σκοπούς. Δεν είναι κατάλληλο για εμπορική ή δημόσια χρήση. Αν ο καταναλωτής χρησιμοποιήσει τη συσκευή με τρόπο που δεν συμμορφώνεται με αυτά τα χαρακτηριστικά, τονίζουμε πως ο κατασκευαστής και ο αντιπρόσωπος δεν φέρουν καμία ευθύνη για τυχόν επισκευές ή για βλάβες εντός της περιόδου της εγγύησης.
- Αν το πρόβλημα παραμένει ενώ έχετε ακολουθήσει τις παραπάνω οδηγίες, επικοινωνήστε με ένα εξουσιοδοτημένο κέντρο σέρβις.

ΠΡΑΚΤΙΚΕΣ ΣΥΜΒΟΥΛΕΣ ΓΙΑ ΕΞΟΙΚΟΝΟΜΗΣΗ ΕΝΕΡΓΕΙΑΣ

- 1–Εγκαταστήστε τη συσκευή σε δροσερό, καλά αεριζόμενο χώρο, αλλά όχι σε ήλιο και όχι κοντά σε πηγή θερμότητας (σώμα θέρμανσης, κουζίνα κλπ.). Διαφορετικά χρησιμοποιήστε μια μονωτική πλάκα.
- 2– Αφήνετε τα θερμά φαγητά και ποτά να κρυώσουν έξω από τη συσκευή.
- 3– Όταν αποψύχετε κατεψυγμένα τρόφιμα, τοποθετείτε τα στο θάλαμο συντήρησης. Η χαμηλή θερμοκρασία των κατεψυγμένων τροφίμων θα βοηθήσει στην ψύξη του θαλάμου συντήρησης κατά την απόψυξή τους. Έτσι επιτυγχάνεται εξοικονόμηση ενέργειας. Αν αφήσετε τα κατεψυγμένα τρόφιμα να αποψυχθούν έξω από το ψυγείο, αυτό είναι σπατάλη ενέργειας.
- 4– Όταν τοποθετείτε ποτά και φαγητά με πολύ νερό, πρέπει να τα καλύπτετε. Διαφορετικά, αυξάνει η υγρασία στη συσκευή. Επομένως επιμηκύνεται ο χρόνος λειτουργίας της. Επίσης η κάλυψη ποτών και φαγητών με πολύ νερό βοηθά στη διατήρηση των οσμών και της γεύσης.
- 5– Όταν τοποθετείτε τρόφιμα και ποτά, ανοίγετε την πόρτα της συσκευής όσο το δυνατόν για πιο λίγο.
- 6– Διατηρείτε κλειστά τα καλύμματα όλων των διαφόρων θαλάμων θερμοκρασίας της συσκευής (συρταριού λαχανικών, χώρου έντονης ψύξης κλπ.).
- 7– Η στεγανοποίηση της πόρτας πρέπει να είναι καθαρή και μαλακή. Αντικαταστήστε τις στεγανοποιήσεις αν έχουν φθαρεί.

ΜΕΡΟΣ - 7. ΤΑ ΜΕΡΗ ΤΗΣ ΣΥΣΚΕΥΗΣ ΚΑΙ ΤΑ ΔΙΑΜΕΡΙΣΜΑΤΑ ΤΗΣ

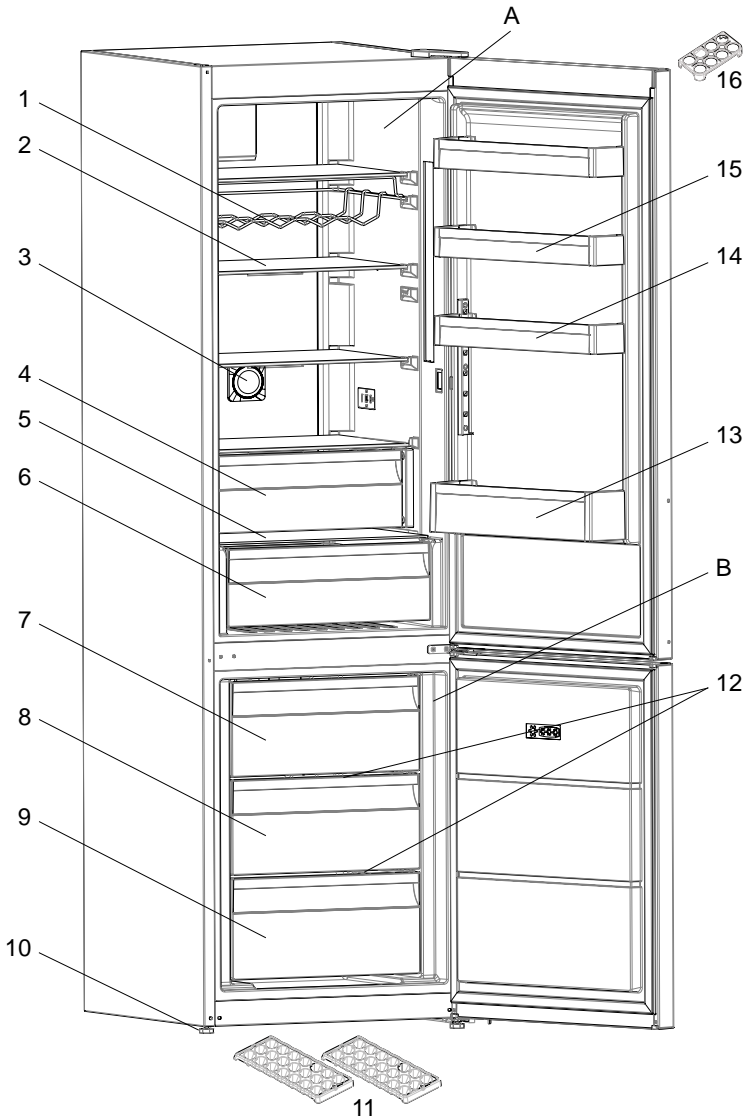

Αυτή η παρουσίαση των μερών της συσκευής είναι μόνο πληροφοριακή. Τα μέρη μπορεί να διαφέρουν ανάλογα με το μοντέλο της συσκευής.

A) Συντηρηση

B) Καταψυξη

- 1) Σχάρα κρασιών *
- 2) Ράφια συντήρησης
- 3) Ιονιστής *
- 4) Θάλαμος Chiller *
- 5) Κάλυμμα δοχείου crisper (διατήρησης φρούτων - λαχανικών)
- 6) Δοχείο Crisper (διατήρηση φρούτων - λαχανικών)
- 7) Άνω καλάθι ψύξης
- 8) Κάτω καλάθι ψύξης
- 9) Κάτω καλάθι ψύξης
- 10) Πόδια ευθυγράμμισης
- 11) Παγοθήκη
- 12) Γυάλινο ράφι
- 13) Ράφι μπουκαλιών
- 14) Ρυθμιζόμενο ράφι πόρτας * / Άνω ράφι πόρτας
- 15) Άνω ράφι πόρτας
- 16) Αυγοθήκη

* Σε ορισμένα μοντέλα

Αυτή η παρουσίαση των μερών της συσκευής είναι μόνο πληροφοριακή. Τα μέρη μπορεί να διαφέρουν ανάλογα με το μοντέλο της συσκευής.

Διαστάσεις

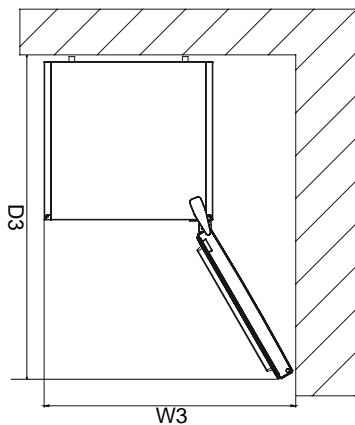
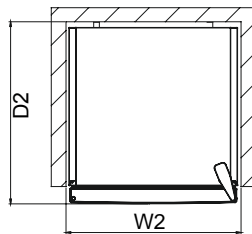
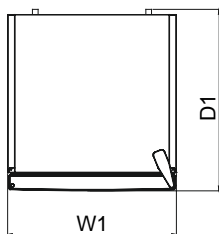
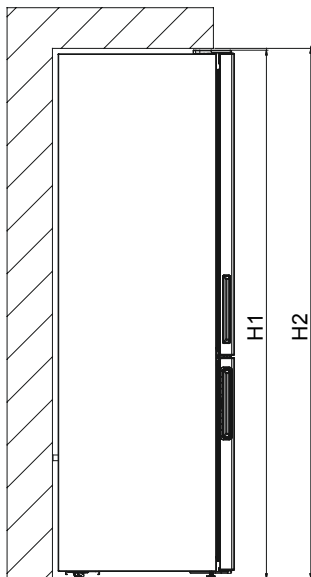

Ολικές διαστάσεις ¹		
H1	mm	1860
W1	mm	595
D1	mm	650

Απαιτούμενος χώρος εν χρήσει ²		
H2	mm	2010
W2	mm	695
D2	mm	690

Ολικός απαιτούμενος χώρος εν χρήσει ³		
W3	mm	927,5
D3	mm	1243,5

ΜΕΡΟΣ - 8. ΤΕΧΝΙΚΑ ΧΑΡΑΚΤΗΡΙΣΤΙΚΑ

Οι τεχνικές πληροφορίες βρίσκονται στην πινακίδα στοιχείων στην εσωτερική πλευρά της συσκευής και στην ενεργειακή ετικέτα.

Ο κώδικας QR στην ενεργειακή ετικέτα που παρέχεται με τη συσκευή αντιπροσωπεύει έναν διαδικτυακό σύνδεσμο προς τις πληροφορίες που σχετίζονται με την απόδοση της συσκευής στη βάση δεδομένων EPREL της ΕΕ.

Φυλάξτε την ενεργειακή ετικέτα για μελλοντική αναφορά, μαζί με το εγχειρίδιο χρήσης και όλα τα άλλα έγγραφα που παρέχονται με τη συσκευή.

Επίσης, μπορείτε να βρείτε τις ίδιες πληροφορίες στη βάση δεδομένων EPREL χρησιμοποιώντας τον σύνδεσμο <https://eprel.ec.europa.eu> και τον αριθμό μοντέλου και αριθμό προϊόντος που θα βρείτε στην πινακίδα στοιχείων της συσκευής.

Δείτε τον σύνδεσμο www.theenergylabel.eu για λεπτομερείς πληροφορίες σχετικά με την ενεργειακή ετικέτα.

ΜΕΡΟΣ - 9. ΠΛΗΡΟΦΟΡΙΕΣ ΓΙΑ ΙΝΣΤΙΤΟΥΤΑ ΔΟΚΙΜΩΝ

Η εγκατάσταση και προετοιμασία της συσκευής για οποιαδήποτε πιστοποίηση οικολογικού σχεδιασμού θα πρέπει να συμμορφώνεται με το EN 62552. Οι απαιτήσεις αερισμού, οι διαστάσεις εσοχής και τα ελάχιστα πίσω διάκενα πρέπει να είναι όπως αναφέρονται στο Εγχειρίδιο χρήσης στο ΜΕΡΟΣ 1. Παρακαλούμε επικοινωνήστε με τον κατασκευαστή για οποιοσδήποτε περαιτέρω πληροφορίες, περιλαμβανομένων προγραμμάτων φόρτωσης.

ΜΕΡΟΣ - 10. ΕΞΥΠΗΡΕΤΗΣΗ ΠΕΛΑΤΩΝ ΚΑΙ ΣΕΡΒΙΣ

Χρησιμοποιείτε πάντα γνήσια ανταλλακτικά.

Όταν επικοινωνείτε με το Εξουσιοδοτημένο μας Κέντρο σέρβις, βεβαιωθείτε ότι έχετε διαθέσιμα τα εξής δεδομένα: Μοντέλο, αριθμό προϊόντος (PNC), αριθμό σειράς.

Μπορείτε να βρείτε τις πληροφορίες αυτές στην πινακίδα στοιχείων.

Αποκτήσετε συμβουλές χρήσης, φυλλάδια, βοηθούς αντιμετώπισης προβλημάτων, πληροφορίες σέρβις και επισκευών:

WWW.FRANKE.COM

© Franke Technology and Trademark Ltd, Switzerland

ΥΠΟΣΤΗΡΙΞΗ

Σε περίπτωση προβλημάτων λειτουργίας, επικοινωνήστε με ένα κέντρο τεχνικής υποστήριξης της Franke.

Ποτέ μην χρησιμοποιείτε τις υπηρεσίες μη εξουσιοδοτημένων τεχνικών.

Δώστε τα εξής στοιχεία:

- τύπος σφάλματος
- μοντέλο συσκευής (είδος/κωδικός)
- σειριακός αριθμός (S.N.).

Όταν επικοινωνείτε με το Κέντρο Σέρβις, αναφέρετε τους κωδικούς που αναγράφονται στην πινακίδα αναγνώρισης του προϊόντος σας.

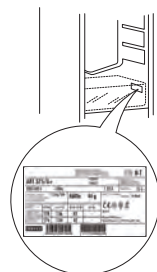

ЗМІСТ

ПЕРЕД ВИКОРИСТАННЯМ	107
Загальні попередження	107
Попередження щодо техніки безпеки.....	111
Встановлення та експлуатація холодильника	112
Перед використанням холодильника	113
ДИСПЛЕЙ ТА ПАНЕЛЬ УПРАВЛІННЯ	113
Інформація про технологію охолодження нового покоління	113
Дисплей і панель керування	114
Експлуатація холодильника	114
Режим посиленого заморожування	114
Економний режим	115
Режим посиленого охолодження	115
Режим вихідного дня	116
Режим охолодження напоїв	116
Режим збереження екрана	117
Режим блокування від дітей.....	117
Налаштування температури морозильної камери	118
Налаштування температури охолоджувача	118
Попередження щодо регулювання температури.....	119
Акcesуари	120
Лоток для льоду	120
Контейнер для заморожування	120
Полиця відсіку охолодження.....	120
Регулятор вологості.....	121
РОЗТАШУВАННЯ ПРОДУКТІВ У ПРИСТРОЇ.....	122
Холодильна камера	122
Морозильна камера.....	123
ЧИЩЕННЯ ТА ОБСЛУГОВУВАННЯ	127
Розморожування	127
ТРАНСПОРТУВАННЯ ТА ЗМІНА МІСЦЯ РОЗТАШУВАННЯ	128
Переставлення дверцят	128
ПЕРЕД ЗВЕРНЕННЯМ ДО ЦЕНТРУ ПІСЛЯПРОДАЖНОГО ОБСЛУГОВУВАННЯ.....	129
ПОРАДИ ЩОДО ЕКОНОМІЇ ЕНЕРГІЇ.....	133

ЧАСТИНИ ТА ВІДСІКИ ПРИСТРОЮ	134
Розміри	135
ТЕХНІЧНІ ДАНІ	136
ІНФОРМАЦІЯ ДЛЯ ОРГАНІЗАЦІЙ, ЯКІ ЗДІЙСНЮЮТЬ ВИПРОБУВАННЯ	136
ТЕХНІЧНА ПІДТРИМКА Й ОБСЛУГОВУВАННЯ КЛІЄНТІВ	136

ЧАСТИНА - 1. ПЕРЕД ВИКОРИСТАННЯМ

Загальні попередження

Цей побутовий прилад не призначено для використання як вбудованої побутової техніки.

⚠ ПОПЕРЕДЖЕННЯ: Слідкуйте за тим, щоб у вентиляційних отворах корпусу та внутрішній конструкції не було сторонніх предметів.

⚠ ПОПЕРЕДЖЕННЯ: Не застосовуйте механічні пристрої та інші засоби для прискорення процесу розморожування окрім тих, які рекомендує виробник.

⚠ ПОПЕРЕДЖЕННЯ: Не використовуйте електричні прилади у відсіках для зберігання харчових продуктів, окрім рекомендованих виробником пристрою.

⚠ ПОПЕРЕДЖЕННЯ: Не допускайте пошкодження холодильного контуру.

⚠ ПОПЕРЕДЖЕННЯ: Щоб уникнути небезпеки через нестійкість пристрою, він має бути встановлений у відповідності з інструкціями.

⚠ ПОПЕРЕДЖЕННЯ: Розміщуючи прилад, не допускайте заземлення або пошкодження шнуру живлення.

⚠ ПОПЕРЕДЖЕННЯ: Не розташовуйте багатомісні розетки або переносні джерела живлення з заднього боку приладу.

⚠ ПОПЕРЕДЖЕННЯ: Не користуйтеся перехідниками.

⚠ Якщо у приладі використовується холодильний агент R600a (це можна дізнатися з інформації на етикетці на холодильнику), необхідно дотримуватися обережності під час транспортування та монтажу, щоб уникнути пошкодження деталей приладу, що містять холодильний

агент. Хоча R600a є екологічно безпечним природним газом, він є вибухонебезпечним, і в разі його витікання через пошкодження деталей холодильного контуру слід не допускати використання відкритого полум'я або джерел тепла поблизу холодильника та провітрити приміщення, в якому розташовано прилад, протягом кількох хвилин.

- Під час перенесення та розташування холодильника необхідно слідкувати за тим, щоб не пошкодити холодильний контур.
- Не зберігайте в цьому пристрої вибухові речовини, такі як аерозольні балони з горючим паливом.
- Цей прилад призначений для використання в домашніх або подібних умовах, як-от;
 - у кухонних куточках магазинів, офісів та інших робочих середовищ
 - домашніх господарствах та клієнтами в готелях, мотелях та інших житлових приміщеннях
 - у місцях ночівлі з сніданком
 - у місцях громадського харчування та аналогічних неторговельних закладах.
- Якщо штепсель холодильника не підходить до розетки, його повинен замінити виробник, його агент з обслуговування або спеціаліст аналогічної кваліфікації, щоб уникнути небезпеки.
- Цей прилад не призначено для використання людьми (включаючи дітей) із обмеженими фізичними, сенсорними або розумовими здібностями, а також тими, які мають недостатній досвід та знання, окрім тих випадків, коли вони користуються приладом під наглядом або керівництвом особи, яка відповідає за їхню безпеку.

- Слідкуйте за тим, щоб діти не гралися з приладом. До шнура живлення цього холодильника був приєднаний спеціальний штепсель із заземленням. Цей штепсель можна вмикати лише у заземлену розетку, обладнану плавким запобіжником щонайменше на 16 амперів.
- Якщо у вашому будинку немає такої розетки, зверніться до уповноваженого електрика для встановлення такої. Цей прилад можуть використовувати діти старші 8 років та особи зі зниженими фізичними, сенсорними та ментальними можливостями або котрим бракує досвіду та знань, якщо їм забезпечено нагляд та інструкції щодо безпечного користування приладом і якщо вони розуміють можливу небезпеку. Діти не повинні бавитися з приладом. Чищення та обслуговування не повинні робити діти без нагляду.
- Дітям від 3 до 8 років дозволяється завантажувати та розвантажувати холодильник. Не передбачено виконання дітьми будь-яких операцій з очистки або обслуговування приладу, не передбачено використання приладу дітьми у ранньому віці (від 0 до 3 років), діти молодшого віку (від 3 до 8 років) можуть користуватися приладом під постійним наглядом дорослих, діти старшого віку (від 8 до 14 років), а також люди з фізичними вадами можуть безпечно користуватись пристроєм під належним доглядом або після детальних роз'яснень щодо умов користування приладом. Не передбачено використання приладу людьми з важкими фізичними вадами без постійного нагляду.
- Якщо шнур живлення пошкоджений, то, щоб запобігти враженню електричним струмом, його повинен замінити виробник, його технічний представник або спеціаліст аналогічної кваліфікації.

- Цей прилад не призначено для використання на висоті понад 2000 м над рівнем моря.

Щоб уникнути забруднення їжі дотримуйтесь наступних інструкцій:

- Відкривання дверей упродовж тривалого проміжку часу може призвести до суттєвого підвищення температури у відділеннях приладу.
- Виконуйте регулярну очистку поверхонь, що вступають у контакт з їжею, а також доступних для очищення систем зливу.
- Зберігайте сире м'ясо або рибу у спеціальних контейнерах холодильника, щоб запобігти їх контакту або потрапляння крапель на інші продукти.
- Морозильні камери, позначені двома зірочками призначені для зберігання попередньо заморожених продуктів, зберігання або виготовлення морозива чи кубиків льоду.
- Морозильні камери, позначені однією, двома або трьома зірочками не призначені для заморожування свіжих продуктів.
- У разі, якщо холодильник лишається пустим на протязі тривалого часу, розморозьте, помийте та висушіть прилад і лишть двері відчиненими, щоб запобігти утворенню плісняви всередині приладу.

Старі та несправні холодильники

- Якщо у старому холодильнику є замок для блокування дверей, слід зняти або вивести з ладу замок перед викиданням холодильника, щоб уникнути нещасного випадку, в разі якщо дитина потрапить у пастку, замкнувши себе всередині приладу.
- Старі холодильники містять ізоляційний матеріал та холодильний агент, до складу якого входить ХФВ. Тому, викидаючи старий холодильник, дбайте про те, щоб не зашкодити довкіллю.

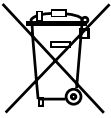

З усіх питань стосовно утилізації відпрацьованого електричного та електронного устаткування (Директива WEEE) в частині, що стосується повторного використання, переробки та відновлення, звертайтеся до місцевих органів влади.

Примітки:

- Уважно прочитайте цей посібник перед встановленням та використанням приладу. Виробник не несе відповідальності за збитки, що сталися через неналежне використання приладу.
- Дотримуйтеся всіх інструкцій, наведених на приладі та в посібнику, та зберігайте цей посібник в надійному місці, щоб мати змогу звернутися до нього в майбутньому для вирішення можливих проблем.
- Цей прилад призначений для побутового використання. Він може використовуватися лише в домашньому господарстві та за своїм призначенням. Він не призначений для комерційного чи загального користування. Таке використання призведе до скасування гарантії на прилад, і компанія-виробник не нестиме відповідальності за можливі збитки.
- Цей прилад призначений для побутового використання і придатний лише для охолодження та зберігання продуктів харчування. Він не призначений для комерційного чи загального користування та/або зберігання речовин, відмінних від продуктів харчування. Компанія-виробник не несе відповідальності за збитки, що можуть статися через неналежне використання.

Попередження щодо техніки безпеки

- Для живлення приладу не використовуйте спарені розетки чи подовжувальний шнур.
- Не використовуйте шнур живлення, якщо він пошкоджений або зношений.
- Не тягніть, не згинайте та не пошкоджуйте шнур живлення.



- Цей прилад призначений для використання дорослими, не дозволяйте дітям гратися з приладом чи кататися, висячи на його дверях.

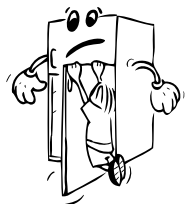

- Не вставляйте вилку в розетку та не виймайте її вологими руками — це може призвести до ураження електричним струмом!
- Не кладіть скляні пляшки або банки з напоями у морозильну камеру. Пляшки або банки можуть луснути.
- З метою безпеки не зберігайте у холодильнику вибухонебезпечні або легкозаймисті речовини. Пляшки з високим вмістом алкоголю необхідно щільно закрити й розташувати в холодильній камері вертикально.
- Коли дістаєте лід з морозильної камери, не торкайтеся до нього — лід може спричинити обмороження та/або порізи шкіри.
- Не торкайтеся заморожених продуктів вологими руками! Не вживайте в їжу морозиво та кубики льоду, щойно вийняті з морозильної камери!
- Розморожені продукти харчування не можна повторно заморожувати. Це може заподіяти шкоду здоров'ю, наприклад, спричинити харчове отруєння.
- Не накривайте корпус та верхню частину холодильника тканиною. Це впливає на ефективність роботи холодильника.
- Під час транспортування зафіксуйте приладдя у холодильнику, щоб уникнути його пошкодження.



Встановлення та експлуатація холодильника

Перед використанням холодильника слід звернути увагу на викладену нижче інформацію.

- Робоча напруга холодильника становить 220–240 В за частоти 50 Гц.
- Виробник не несе відповідальності за пошкодження, що сталися внаслідок використання приладу без належного заземлення.
- Холодильник слід ставити в місці, де на нього не потраплятимуть прямі сонячні промені.
- Прилад має бути розташований на відстані щонайменше 50 см від кухонних плит, газових печей та радіаторів опалення та щонайменше 5 см від електричних плит.
- Прилад не можна використовувати поза приміщенням та залишати під дощем.
- Якщо холодильник розташований поряд з морозильним апаратом глибокого заморожування, між ними має бути відстань не менше 2 см, щоб запобігти конденсації на зовнішній поверхні.
- Не ставте на холодильник будь-які предмети. Холодильник слід ставити в належному місці, щоб над ним був вільний простір щонайменше 15 см у висоту.
- Слід відрегулювати висоту передніх ніжок, щоб забезпечити стійку і надійну роботу холодильника. Для регулювання ніжок їх можна прокручувати за годинниковою стрілкою (або у протилежному напрямку). Це слід зробити до того, як покладете в холодильник продукти харчування.
- Перед використанням холодильника вимийте всі деталі теплою водою з додаванням чайної ложки харчової соди, а потім промийте чистою водою і висушіть. Після чищення встановіть усі деталі на місце.
- Щоб конденсатор (частина з чорними ребрами на задній панелі) не торкався стіни, встановіть пластмасовий упор, повернувши його на 90°, як показано на рисунку.



- Холодильник повинен бути розташований на відстані від стіни не більше 75 мм.

Перед використанням холодильника

- Перед першим вмиканням холодильника або після транспортування для забезпечення ефективної роботи лишіть холодильник у вертикальному положенні протягом 3 годин. Після цього його можна вмикати в розетку. Недотримання цієї вимоги може призвести до пошкодження компресора.
- При першому увімкненні холодильника може з'явитися сторонній запах. Запах зникне, коли розпочнеться охолодження.

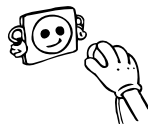
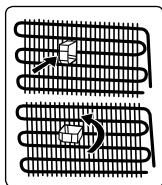

Загальні відомості

Відділення для свіжих продуктів (Холодильник): Найефективніше використання електроенергії забезпечується в конфігурації, коли ящики розташовано в нижній частині холодильної камери, а полиці рівномірно розподілено за обсягом. Положення відсіків на дверцятах не впливає на споживання енергії.

Морозильне відділення (Морозильна камера): Найефективніше використання електроенергії забезпечується в конфігурації, коли ящики та корзини розташовані одна над одною.

ЧАСТИНА - 2. ДИСПЛЕЙ ТА ПАНЕЛЬ УПРАВЛІННЯ

Інформація про технологію охолодження нового покоління

Холодильники-морозильники, в яких використовується технологія охолодження нового покоління, працюють за іншим принципом, ніж звичайні апарати. У звичайних холодильниках-морозильниках волога, що міститься в повітрі, яке потрапляє всередину, та випаровується з продуктів, перетворюється в морозильній камері на іній. Щоб розтопити, або розморозити цей іній, потрібно вимкнути холодильник із розетки. Щоб під час розморожування зберегти продукти холодними, їх потрібно перенести у інше місце; також користувачу доводиться видаляти залишки льоду та накопичений іній.

У холодильниках з новою технологією охолодження морозильна камера працює зовсім інакше. Вентилятор переміщує по морозильній камері потоки холодного сухого повітря. Завдяки потокам холодного повітря, які проходять по всій камері, навіть у проміжках між полицями, продукти охолоджуються рівномірно та у належний спосіб. Іній не утворюється.

Холодильна камера за конфігурацією майже така, як і морозильна. Повітря, яке приводиться в рух вентилятором, розміщеним у верхній частині холодильної камери, охолоджується під час проходження зазором за повітропроводом. У той же час завдяки струменям повітря з отворів повітропроводу процес охолодження успішно відбувається в усій холодильній камері. Отвори в повітропроводі служать для рівномірного розподілу повітря по холодильній камері.

Відсутність повітряних потоків між холодильною та морозильною камерами перешкоджає змішуванню запахів.

Таким чином, холодильник із застосуванням нової технології охолодження є легким у використанні, має великий об'єм і гарний зовнішній вигляд.

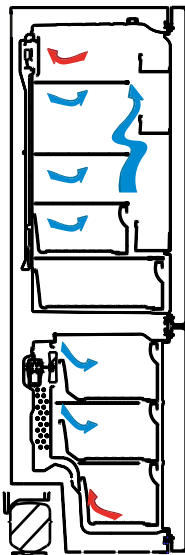

Дисплей і панель керування

1. Це значення заданого значення охолоджувача.
2. Це індикатор посиленого охолодження.
3. Це значення заданого значення морозильної камери.
4. Це індикатор посиленого заморожування.
5. Це символ сигналу тривоги.
6. Це символ економного режиму.
7. Це символ режиму вихідного дня.
8. Це символ блокування від дітей.
9. Дозволяє за бажанням змінювати задане значення охолоджувача і вмикати режим посиленого охолодження. Можливі налаштування охолоджувача: 8, 6, 5, 4, 2 °C і режим посиленого охолодження.
10. Дозволяє за бажанням змінювати задане значення морозильної камери та вмикати режим посиленого заморожування. Можливі налаштування морозильної камери: -16, -18, -20, -22, -24°C і режим посиленого заморожування.
11. Дозволяє за бажанням встановлювати режими (економний, вихідного дня тощо).

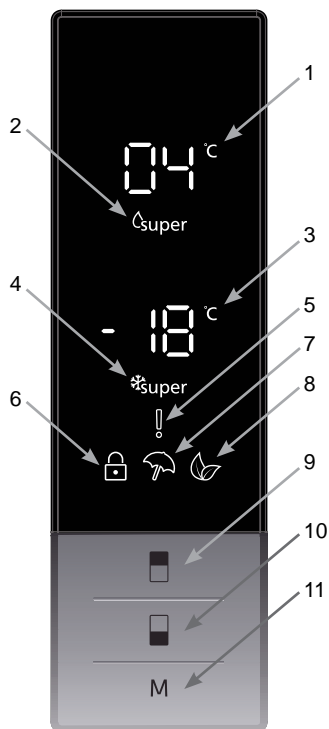

Освітлення (якщо передбачене)

Під час першого підключення приладу до мережі живлення, внутрішнє освітлення може вмикатися із затримкою на 1 хвилину через тестування.

Експлуатація холодильника

Режим посиленого заморожування

Як ним користуватися?

Натискайте кнопку налаштування морозильної камери, доки на екрані не з'явиться символ посиленого заморожування. Зумер подасть два звукові сигнали. Режим буде встановлено.

У цьому режимі:

- Можна налаштовувати температуру режиму охолоджувача і посиленого охолодження. У такому разі морозильна камера продовжує працювати в режимі посиленого заморожування.
- Економний режим і режим вихідного дня встановити неможливо.
- Для скасування режиму посиленого заморожування слід виконати такі ж дії, як і для його встановлення.



Режим посиленого охолодження

Як ним користуватися?

Натискайте кнопку налаштування холодильної камери, доки на екрані не з'явиться символ посиленого охолодження. Зумер подасть два звукові сигнали. Режим буде встановлено.

У цьому режимі:

- Можна налаштувати температуру режиму морозильної камери і посиленого заморожування. У такому разі холодильник продовжує працювати в режимі посиленого охолодження.
- Економний режим і режим вихідного дня встановити неможливо.
- Для скасування режиму посиленого охолодження слід виконати такі ж дії, як і для його встановлення.



Економний режим

Як ним користуватися?

- Натискайте кнопку режиму, доки не з'явиться символ економного режиму.
- Якщо протягом 1 секунди не буде натиснуто жодну кнопку. Режим буде встановлено. Символ економного режиму блимне 3 рази. Коли буде встановлено режим, зумер подасть два звукові сигнали.
- У сегментах температури в морозильній та холодильній камерах з'явиться літера «E».
- Символ економного режиму та літера «E» показуватимуться аж до виходу з цього режиму.

У цьому режимі:

- Можна налаштувати морозильну камеру. Після виходу з економного режиму буде відновлено роботу відповідно до заданих параметрів.
- Можна налаштувати холодильну камеру. Після виходу з економного режиму буде відновлено роботу відповідно до заданих параметрів.
- Можна встановити режими посиленого охолодження та заморожування. Економний режим автоматично скасовується, і встановлюється вибраний режим.
- Скасувавши економний режим, можна встановити режим вихідного дня. Тоді встановлюється вибраний режим.
- Щоб скасувати його, потрібно просто натиснути кнопку режиму.



Режим вихідного дня

Як ним користуватися?

- Натискайте кнопку режиму, доки не з'явиться символ режиму вихідного дня.
- Якщо протягом 1 секунди не буде натиснуто жодну кнопку. Режим буде встановлено. Символ режиму вихідного дня блимне 3 рази. Коли буде встановлено режим, зувер подасть два звукові сигнали.
- У сегменті температури охолоджувача з'явиться символ «--».
- Символ режиму вихідного дня і символ «--» зображуватиметься аж до виходу з цього режиму.



У цьому режимі:

- Можна налаштувати морозильну камеру. Після виходу з режиму вихідного дня буде відновлено роботу відповідно до заданих параметрів.
- Можна налаштувати охолоджувач. Після виходу з режиму вихідного дня буде відновлено роботу відповідно до заданих параметрів.
- Можна встановити режими посиленого охолодження та заморожування. Режим вихідного дня автоматично скасовується, і встановлюється вибраний режим.
- Скасувавши режим вихідного дня, можна встановити економний режим. Тоді встановлюється вибраний режим.
- Щоб скасувати його, потрібно просто натиснути кнопку режиму.

Режим охолодження напоїв

Коли він використовується?

Цей режим використовується для охолодження напоїв протягом заданого часу.

Як ним користуватися?

- Натисніть і утримуйте кнопку морозильної камери протягом 3 секунд.
- На екрані заданого значення морозильної камери почнеться відображення анімаційного ряду, а на екрані заданого значення охолоджувача почнуть блимати цифри «05».
- Натискаючи кнопку охолоджувача, встановить потрібне значення часу (05 – 10 – 15 – 20 – 25 – 30 хвилин).
- Після вибору певного значення часу ці цифри на екрані блимнуть 3 рази, а зувер подасть два звукові сигнали.
- Якщо протягом 2 секунд не буде натиснуто жодну кнопку, час буде встановлено.
- Розпочнеться відлік хвилин, починаючи від заданого часу.
- На екрані блиматиме час, що залишився.
- Для скасування цього режиму натисніть і утримуйте кнопку морозильної камери протягом 3 секунд.



Режим збереження екрана

Як ним користуватися?

- Для встановлення цього режиму слід натиснути кнопку режиму та утримувати її протягом 5 секунд.
- Якщо, коли встановлено цей режим, протягом 5 секунд не буде натиснуто жодну кнопку, індикатори на панелі керування згаснуть.
- Якщо, коли вимкнено всі індикатори, натиснути будь-яку кнопку, на екрані з'являться поточні налаштування, тоді можна встановити їх за своїм бажанням. Якщо не скасувати режим збереження екрана і не натискати протягом 5 секунд жодної кнопки, індикатори на панелі керування знову згаснуть.
- Для скасування режиму збереження екрана натисніть і утримуйте кнопку режиму протягом 5 секунд.
- Коли використовується режим збереження екрана, можна також увімкнути блокування від дітей.
- Якщо протягом 5 секунд після встановлення режиму блокування від дітей не буде натиснуто жодну кнопку, індикатори на панелі керування згаснуть. Натиснувши будь-яку кнопку, можна побачити останні встановлені налаштування і режими. Коли індикатори на панелі керування ввімкнено, можна скасувати блокування від дітей, як описано у вказівках до цього режиму.



Режим блокування від дітей

Коли він використовується?

Щоб діти, граючись із кнопками, не могли змінити встановлені налаштування, передбачено режим блокування від дітей.

Увімкнення режиму блокування від дітей

Одночасно натисніть і утримуйте кнопки морозильної камери та охолоджувача.

Вимкнення режиму блокування від дітей

Одночасно натисніть і утримуйте кнопки морозильної камери та охолоджувача.

Примітка: Режим блокування від дітей також скасовується в разі переривання постачання електроенергії чи вимкнення холодильника з електромережі.

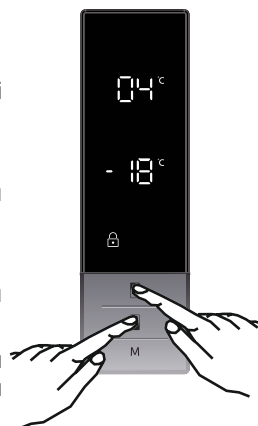

Налаштування температури морозильної камери

- Початковим значенням температури на індикаторі заданого значення морозильної камери є -18°C .
- Натисніть кнопку морозильної камери один раз.
- Після першого натискання цієї кнопки на екрані почне блимати останнє задане значення
- Кожне наступне натискання цієї кнопки призводить до встановлення нижчої температури (-16°C , -18°C , -20°C , -22°C , -24°C режим посиленого заморожування).
- Якщо натискати кнопку налаштування морозильної камери, доки не з'явиться символ посиленого заморожування, а після цього не натискати жодні кнопки протягом 1 секунди, почне блимати символ посиленого заморожування.
- Якщо продовжувати натискати цю кнопку, налаштування знову розпочнеться з температури -16°C .
- Значення температури, вибране до встановлення режиму вихідного дня, режиму посиленого заморожування чи економного режиму, залишається після закінчення чи скасування цього режиму. Холодильник продовжує працювати з цим значенням температури.



Налаштування температури охолоджувача

- Початковим значенням температури на індикаторі заданого значення охолоджувача є $+4^{\circ}\text{C}$.
- Натисніть кнопку охолоджувача один раз.
- Після першого натискання цієї кнопки на індикаторі налаштування охолоджувача з'являється останнє значення.
- Кожне наступне натискання цієї кнопки призводить до встановлення нижчої температури. ($+8^{\circ}\text{C}$, $+6^{\circ}\text{C}$, $+5^{\circ}\text{C}$, $+4^{\circ}\text{C}$, $+2^{\circ}\text{C}$, посилене охолодження)
- Якщо натискати кнопку налаштування охолоджувача, доки не з'явиться символ посиленого охолодження, а після цього не натискати жодні кнопки протягом 1 секунди, почне блимати символ посиленого охолодження.
- Якщо продовжувати натискати цю кнопку, налаштування знову розпочнеться з температури $+8^{\circ}\text{C}$.
- Значення температури, вибране до встановлення режиму вихідного дня, режиму посиленого заморожування чи економного режиму, залишається після закінчення чи скасування цього режиму. Холодильник продовжує працювати з цим значенням температури.



Рекомендовані налаштування температур морозильного та холодильного відділень

Морозильне відділення	Холодильне відділення	Зауваження
-18 °C	4 °C	Для звичайного використання та найкращої продуктивності роботи.
-20 °C, -22 °C або -24 °C	4 °C	Рекомендується, коли температура навколишнього середовища перевищує 30 °C.
Режим швидкого заморожування.	4 °C	Для заморожування продуктів протягом короткого періоду часу.
18 °C, -20 °C, -22 °C або -24 °C	2 °C	Ці температурні режими слід використовувати за високої температури навколишнього середовища або у випадку, коли холодильна камера недостатньо холодна через часті відкривання дверей.

Попередження щодо регулювання температури

- У разі збою електроживлення налаштування температури не буде скасовано.
- Не рекомендовано використовувати холодильник за температури навколишнього середовища нижче 10°C із точки зору його ефективності.
- Регулювання температури слід робити з урахуванням частоти відкривання дверей, кількості продуктів у холодильнику та температури навколишнього середовища за місцем розташування холодильника.
- Для досягнення повного охолодження холодильник після вмикання має безперервно працювати до 24 годин залежно від температури навколишнього середовища. У цей період не слід часто відкривати двері холодильника та класти в нього забагато продуктів.
- Щоб запобігти пошкодженню компресора, у холодильнику передбачено функцію 5-хвилинної затримки, коли його вимикають з розетки і знову вмикають, або у разі збою електроживлення. Ваш холодильник почне нормально працювати через 5 хвилин.
- Ваш холодильник призначений для функціонування при інтервалах температур навколишнього середовища, позначених в технічних умовах, відповідно до класу кліматичних умов. Ця інформація зазначена на інформаційній етикетці. Ми не рекомендуємо використовувати холодильник в температурному режимі, параметри якого виходять за рамки зазначених у технічних характеристиках.
- Це обладнання призначене для використання при температурі навколишнього середовища у межах 10 - 43 °C.

Клас кліматичних умов та значення:

T (тропічний): Цей побутовий холодильний пристрій призначено для використання за температури навколишнього повітря від 16 до 43 °C.

ST (субтропічний): Цей побутовий холодильний пристрій призначено для використання за температури навколишнього повітря від 16 до 38 °C.

N (помірний): Цей побутовий холодильний пристрій призначено для використання за температури навколишнього повітря від 16 до 32 °C.

SN (помірний розширений): Цей побутовий холодильний пристрій призначено для використання за температури навколишнього повітря від 10 до 32 °C.

Акcesуари

Лоток для льоду (У деяких моделях)

- Форму для льоду наповніть водою та помістіть в морозильне відділення.
- Після повного перетворення води в лід ви можете зігнути форму, як показано нижче, щоб

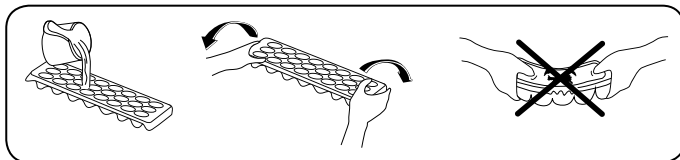

Контейнер для заморожування (У деяких моделях)

- Контейнер для заморожування дозволяє зберігати продукти довше.

Витягання контейнера для заморожування:

- Максимально витягніть контейнер
- Потягніть передню стінку контейнера вгору і назовні.

! Щоб закрити розсувний відсік, повторіть ці кроки у зворотному порядку.

Примітка: Під час витягання завжди тримайте контейнер за ручку.

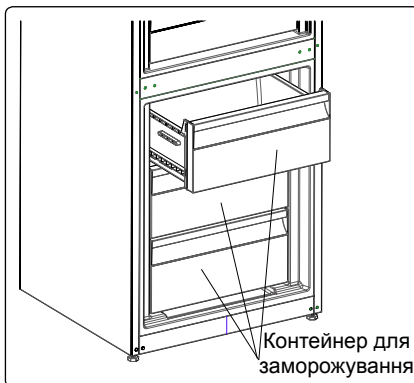

Полиця відсіку охолодження (У деяких моделях)

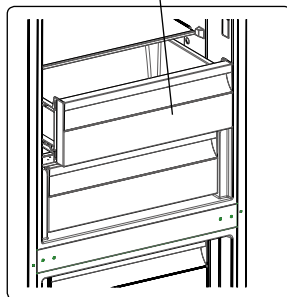

На відміну від холодильної чи морозильної камери, відсік охолодження дозволяє довше зберегти свіжість, аромат і зовнішній вигляд продуктів. Якщо лоток відсіку охолодження забрудниться, його слід зняти і вимити водою.

(Вода замерзає при 0 °С, але продукти, які містять сіль чи цукор, замерзають при нижчих температурах.)

Як правило, у відсіку охолодження зберігають свіжу рибу, рис, тощо.

У нього не слід класти продукти, які потрібно заморозити, чи лотки для приготування льоду.

Зняття полиць відсіку охолодження

- Витягніть полицю відсіку охолодження, потягнувши її по напрямних до себе.
- Щоб зняти полицю відсіку для охолодження, слід її полицю з напрямних.

Після зняття полиці відсіку охолодження в ньому можна зберігати до 20 кг продуктів.

Регулятор вологості (У деяких моделях)

У закритому положенні регулятор вологості дозволяє довше зберігати свіжі овочі та фрукти.

Якщо контейнер для овочів заповнено, поворотний регулятор свіжості на його передній стінці слід відкрити. Завдяки цьому повітря в контейнері для овочів і вологість контролюється, і термін зберігання продуктів збільшується.

Якщо на скляній полиці з'являється конденсат, регулятор вологості необхідно відкрити.

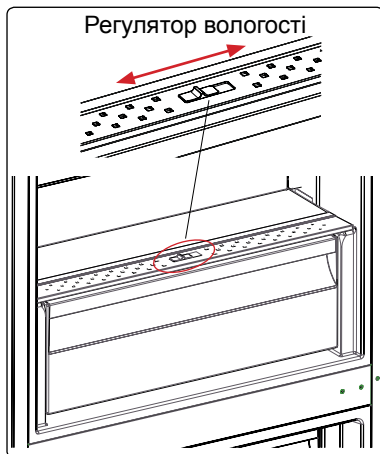

Графічний та текстовий зміст розділу додаткового приладдя може змінюватися залежно від моделі холодильника.

ЧАСТИНА - 3. РОЗТАШУВАННЯ ПРОДУКТІВ У ПРИСТРОЇ

Холодильна камера

- У нормальних умовах експлуатації в холодильній камері достатньо встановити температуру 4°C.
- Щоб зменшити вологість і пов'язане з нею утворення інею, ні в якому разі не ставте в холодильник рідини у незакритих місткостях. Іній швидше осідає в найхолодніших частинах випарника, і з часом холодильник доведеться частіше розморозувати.
- Ні в якому разі не слід класти в холодильну камеру теплі продукти. Теплі продукти слід охолодити при кімнатній температурі. Продукти в холодильній камері слід розміщувати таким чином, щоб у ній була достатня циркуляція повітря.
- Жодні предмети не мають доторкатися до задньої стінки: це викликатиме замерзання, і упакування може примерзнути до задньої стінки. Не відчиняйте холодильник надто часто.
- М'ясо і чищену рибу (в упакуванні чи на пластикових дошках), які передбачається використати протягом 1-2 днів, слід класти в нижній частині холодильника (над контейнером для овочів) — це найхолодніша частина, в якій підтримуються найліпші умови для зберігання цих продуктів.
- Овочі та фрукти можна класти в контейнер для овочів без упакування.
- За нормальних умов експлуатації буде достатньо відрегулювати налаштування температури вашого холодильника на +4 °C.
- Температура у холодильному відділенні має бути в межах 0-8 °C, свіжі продукти за температури нижче 0 ° C обмерзають і загнивають, а за температур вище 8 ° C збільшується бактеріальне навантаження, що спричиняє псування продуктів.
- Не кладіть у холодильник гарячі продукти, зачекайте, поки їх температура не зменшиться до температури навколишнього повітря. Гарячі продукти збільшують температуру всередині холодильника, що може спричинити харчові отруєння та небажане псування їжі.
- М'ясо, рибу тощо слід зберігати холодильному відділенні для їжі, а у відділенні для овочів (якщо таке є) слід зберігати овочі.
- Щоб запобігти перехресному забрудненню, м'ясні продукти не слід зберігати разом з овочами та фруктами.
- Для запобігання потраплянню вологи та запахів, харчові продукти слід зберігати у холодильнику в закритих контейнерах або накритими.

Нижче наведені деякі рекомендації щодо розміщення та зберігання продуктів у холодильному відділенні.

Продукти	Термін зберігання	Місце зберігання в холодильній камері
Овочі та фрукти	1 тиждень	В контейнері для фруктів та овочів (без упаковки)
М'ясо та риба	від 2 до 3 днів.	У пластиковій упаковці, пакетах або в вакуумній упаковці (на скляній полиці)
Свіжий сир	від 3 до 4 днів	На спеціальній полиці на дверцятах
Масло та маргарин	1 тиждень	На спеціальній полиці на дверцятах
Продукти в пляшках, молоко та йогурт	Згідно з терміном зберігання, зазначеним виробником	На спеціальній полиці на дверцятах
Яйця	1 місяць	На полиці для яєць
Продукти після кулінарної обробки		Усі полиці

ЗАУВАЖЕННЯ: Не слід зберігати в холодильнику картоплю, цибулю та часник.

Морозильна камера

- Відсік глибокого заморожування призначений для тривалого зберігання заморожених продуктів і виготовлення льоду.
- Щоб забезпечити максимальну місткість морозильної камери, у верхньому та середньому відділах морозильної камери слід встановлювати скляні полиці. У нижньому відділі слід встановити нижній кошик.
- Не кладіть продукти, які збираєтесь заморожувати, поруч із замороженими раніше продуктами.
- Продукти, які потрібно заморозити (м'ясо, фарш, рибу тощо) слід укласти, розділивши на порції, які можна спожити за один раз.
- Не заморожуйте повторно розморожені продукти. Вони можуть спричинити небезпечне для здоров'я харчове отруєння.
- Не кладіть у відсік глибокого заморожування гарячі страви, перш ніж вони не охолонуть. Це може спричинити гниття продуктів, заморожених у відсіку глибокого замороження раніше.
- Купуючи заморожені продукти, переконайтесь у тому, що їх було заморожено при належній температурі, а також у цілісності їхнього упакування.
- Під час зберігання заморожених продуктів слід суворо дотримуватись умов зберігання, зазначених на їхній упаковці. Якщо на ній нема жодних пояснень, такі продукти слід спожити якнайшвидше.
- Якщо всередині упакування заморожених продуктів відбулося зволоження і чути неприємний запах, це може бути ознакою гниття внаслідок зберігання за невідповідних умов. Не купуйте такі продукти!
- Термін зберігання заморожених продуктів залежить від температури у приміщенні, настройки термостата, частоти відчинення дверцят, виду продукту і тривалості транспортування з магазину до дому. Завжди дотримуйтесь вказівок, наведених на упакуванні; не перевищуйте зазначений на ній термін зберігання.

- Під час тривалого вимкнення електроенергії не відчиняйте дверцята відсіку глибокого заморожування. Підвищення температури повітря призводить до зменшення тривалості зберігання. У разі тривалого вимкнення електроенергії не заморожуйте продукти повторно — їх слід спожити якомога швидше.
- Зверніть увагу, що одразу після закриття дверцята морозильної камери може бути важко відчинити. Це цілком нормально! Після досягнення рівноважного стану в морозильній камері дверцята легко відчиняться.

Важлива примітка.

- Після розморожування заморожені продукти слід готувати так само, як і свіжі. Якщо після розморожування продукти не приготовано, їх НЕ В ЯКОМУ ПАЗІ не слід заморожувати знову.
- Деякі спеції (наприклад, аніс, базилік, водяний крес, оцет, суміші спецій, імбир, часник, цибуля, гірчиця, чебрець, майоран, чорний перець) під час тривалого зберігання змінюють смак і надають стравам сильного смаку. Тому у страви, призначені для заморожування, слід додавати лише трохи приправи, або ж додати її вже після розморожування.
- Термін зберігання страв залежить від жиру, на якому їх приготовано. Добре зберігаються страви, приготовані на маргарині, телячому жирі, оливковій олії та маслі; страви на арахісовій олії та свинячому салі зберігаються погано.

М'ясо та риба	Підготовка	Максимальний термін зберігання (місяці)
Біфштекс	Загорнути у плівку	6 - 8
Баранина	Загорнути у плівку	6 - 8
Телятина для смаження	Загорнути у плівку	6 - 8
Наріzana кубиками телятина	Нарізати невеликими шматками	6 - 8
Наріzana кубиками баранина	Нарізати шматками	4 - 8
М'ясний фарш	Упакувати без використання прянощів	1 - 3
Субпродукти (шматки)	Нарізати шматками	1 - 3
Копчена ковбаса/саламі	Упакувати, навіть за наявності оболонки з плівки	
Курка та індичка	Загорнути у плівку	4 - 6
Гуска та качка	Загорнути у плівку	4 - 6
Оленина, кріль, дикий кабан	Розфасувати на порції 2,5 кг, без кісток	6 - 8

М'ясо та риба	Підготовка	Максимальний термін зберігання (місяці)
Прісноводна риба (форель, короп, щука, сом)	Вимити і висушити після вичинки та видалення луски; за потреби відрізати хвіст та голову	2
Нежирна риба (морський окунь, палтус, камбала)		4
Жирна риба (тунець, макрель, луфар, анчоус)		2 - 4
Моллюски, ракоподібні	Почистити і розфасувати у пакети	4 - 6
Ікра	У власній упаковці, алюмінієвому чи пластиковому контейнері	2 - 3
Равлики	У солоній воді в алюмінієвому чи пластиковому контейнері	3

Примітка: *Заморожене м'ясо після розморожування слід готувати так само, як свіже м'ясо. Якщо м'ясо не приготувати після розморожування, його ні в якому разі не можна заморожувати повторно.*

Овочі та фрукти	Підготовка	Максимальний термін зберігання (місяці)
Стручкова квасоля і боби	Вимити, порізати на малі шматки та прокип'ятити	10 - 13
Квасоля і боби	Почистити, вимити та прокип'ятити	12
Капуста	Помити та прокип'ятити	6 - 8
Морква	Почистити, порізати скибочками та прокип'ятити	12
Перець	Видалити стебло, розрізати навпіл, видалити серцевину ті прокип'ятити	8 - 10
Шпинат	Помити та прокип'ятити	6 - 9
Цвітна капуста	Зняти листя, розрізати голівку на частини і покласти на деякий час у воду з додаванням лимонного соку	10 - 12
Баклажани	Помити і нарізати на шматки розміром 2 см	10 - 12
Кукурудза	Почистити й упакувати разом з качаном або у вигляді зерна	12
Яблука та груші	Почистити і порізати скибочками	8 - 10

Овочі та фрукти	Підготовка	Максимальний термін зберігання (місяці)
Абрикоси та персики	Розрізати навпіл і видалити кісточку	4 - 6
Суниця та смородина	Помити і почистити	8 - 12
Варені фрукти	Помістити у контейнер з додаванням 10% цукру	12
Сливи, вишні, журавлина	Помити і видалити стебла	8 - 12

Молочні продукти	Підготовка	Максимальний термін зберігання (місяці)	Умови зберігання
Молоко у пакетах (гомогенізоване)	У власній упаковці	2 - 3	Чисте молоко — у власній упаковці
Сир — за виключенням бринзи	Нарізати скибками	6 - 8	Можна використовувати оригінальну упаковку для короткого терміну зберігання. Для тривалого зберігання упакувати у плівку.
Масло, маргарин	У власній упаковці	6	

	Максимальний термін зберігання (місяці)	Час розморожування за кімнатної температури (години)	Час розморожування у духовій шафі (хвилини)
Хліб	4 - 6	2 - 3	4-5 (220-225 °C)
Печиво	3 - 6	1 - 1,5	5-8 (190-200 °C)
Кондитерські вироби	1 - 3	2 - 3	5-10 (200-225 °C)
Пиріг	1 - 1,5	3 - 4	5-8 (190-200 °C)
Листкове тісто	2 - 3	1 - 1,5	5-8 (190-200 °C)
Піца	2 - 3	2 - 4	15-20 (200 °C)

ЧАСТИНА - 4. ЧИЩЕННЯ ТА ОБСЛУГОВУВАННЯ

- *Перед початком чищення обов'язково від'єднайте холодильник від електромережі.*

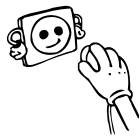

- Не мийте холодильник проточною водою.

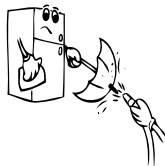

- Внутрішні та зовнішні поверхні приладу можна протерти м'якою тканиною або губкою, змоченою у теплій воді з милом.



- Вийміть складові частини холодильника та вимийте їх мильною водою. Не мийте їх у посудомийній машині.



- Не використовуйте для чищення легкозаймисті, вибухонебезпечні або їдкі речовини, такі як розчинники, бензин чи кислоти.



- Для збереження елеткроенергії та підвищення продуктивності випарювач слід чистити щіткою щонайменше один раз на рік.



Перед чищенням переконайтеся, що холодильник від'єднаний від мережі.



Розморожування

Цей холодильник виконує розморожування повністю автоматично. Вода, що утворюється в результаті розморожування, проходить через носик для збору води, впадає в контейнер позаду холодильника і випаровується там сама собою.



збирається в лотку

Заміна LED-освітлення

Якщо холодильник оснащено LED-освітленням, зверніться до служби підтримки, оскільки така заміна може проводитися лише авторизованими робітниками.

- За можливості не викидайте оригінальну упаковку і пінопласт — вони можуть знадобитися для перевезення у майбутньому.
- При повторному транспортуванні слід закріпити холодильник за допомогою товстих прокладок, стрічок або міцних мотузок. Дотримуйтеся інструкцій щодо транспортування, наведених на упаковці.
- Вийміть знімні частини (полиці, додаткове приладдя, контейнери для овочів тощо) або закріпіть їх у холодильнику стрічкою, щоб уникнути ударів під час транспортування та зміни місця розташування.

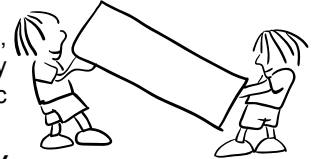

Транспортуйте холодильник у вертикальному положенні.

Переставлення дверцят

- Змінити напрямок відкриття дверцят холодильника неможливо, якщо дверні ручки на холодильнику встановлені на передній панелі.
- Напрямок відкриття дверцят можна змінити на моделях без ручок.
- Якщо напрямок відкриття дверцят морозильної камери можна змінити, для цього слід звернутися до найближчого авторизованого сервісного центру.

Перевірте попередження.

У разі неналежного рівня температури у морозильній чи холодильній камері або несправності приладу холодильник видає попередження. Коди попередження відображаються та на табло

ТИП ПОМИЛКИ	ЗНАЧЕННЯ	ПРИЧИНА	ЩО РОБИТИ?
E01	Датчик попередження		Якомога скоріше зверніться до сервісного центру.
E02	Датчик попередження		Якомога скоріше зверніться до сервісного центру.
E03	Датчик попередження		Якомога скоріше зверніться до сервісного центру.
E06	Датчик попередження		Якомога скоріше зверніться до сервісного центру.
E07	Датчик попередження		Якомога скоріше зверніться до сервісного центру.
E08	Попередження про низьку напругу	Електричне живлення пристрою опустилося нижче 170 Вт.	<ul style="list-style-type: none">- Це не збій пристрою, ця помилка допомагає запобігти пошкодженню компресора.- Необхідно збільшити напругу до потрібного рівня. Якщо попередження не зникає, зверніться в авторизовану службу технічної підтримки.
E09	У морозильному відділенні не достатньо холодно	Зазвичай трапляється після довготривалої відсутності електричного живлення.	<ol style="list-style-type: none">1. Встановіть більш низьку температуру в морозильній камері або увімкніть режим швидкого заморожування. Завдяки цьому після досягнення потрібної температури код помилки зникне. Закрийте дверцята, щоб зменшити час, необхідний для досягнення потрібної температури.2. Вийміть усі продукти, які розморозилися під час цієї помилки. Їх необхідно спожити протягом короткого періоду часу.3. Не кладіть у морозильну камеру свіжі продукти, доки не буде досягнуто правильної температури і не буде усунена помилка. Якщо попередження не зникає, зверніться в авторизовану службу технічної підтримки.

ТИП ПОМИЛКИ	ЗНАЧЕННЯ	ПРИЧИНА	ЩО РОБИТИ?
E10	У холодильному відділенні не достатньо холодно	Зазвичай трапляється в разі: - довготривалої відсутності електричного живлення; - розміщення в холодильнику гарячих продуктів.	1. Встановіть більш низьку температуру у морозильній камері або увімкніть режим швидкого заморожування. Завдяки цьому після досягнення потрібної температури код помилки зникне. Закрийте дверцята, щоб зменшити час, необхідний для досягнення потрібної температури. 2. Звільніть місце перед отворами повітропроводу та не кладіть продукти поблизу датчика. Якщо попередження не зникає, зверніться в авторизовану службу технічної підтримки.
E11	Надто низька температура холодильного відділення	Різні причини	1. Перевірте, чи не увімкнений режим швидкого охолодження 2. Зменште температуру холодильного відділення. 3. Перевірте, чи вентиляційні отвори чисті і не засмічені Якщо попередження не зникає, зверніться в авторизовану службу технічної підтримки.

морозильної та холодильної камери.

Якщо холодильник не працює, перевірте:

- Наявність живлення
- Чи належним чином вставлена вилка в розетку?
- Чи не спрацював запобіжник у розетці, в яку вставлена вилка, або головний запобіжник?
- Чи справна розетка? Щоб перевірити це, під'єднайте холодильник до розетки що точно працює.

Якщо холодильник не достатньо сильно охолоджує

- Чи правильно відрегульована температура?
- Чи відкриваються часто дверцята холодильника і залишаються відкритими протягом тривалого часу?
- Чи щільно зачиняються дверцята холодильника?
- Чи не поставлене в холодильник блюдо або продукти таким чином, що закривають задню стінку холодильника та заважають циркуляції повітря?
- Чи не перевантажений холодильник?
- Чи дотримана достатня відстань між холодильником і задньою та боковими стінами?
- Чи лежить температура навколишнього середовища у межах, вказаних в посібнику з експлуатації?

Якщо продукти в холодильній камері переохолоджені

- Чи правильно відрегульована температура?
- Чи клялося недавно багато продуктів в морозильну камеру? Якщо так, холодильник може переохолодити продукти в холодильній камері, поки буде охолоджувати щойно покладені в морозильну камеру продукти.

Якщо холодильник сильно шумить під час роботи

Для підтримки встановленого рівня охолодження час від часу може вмикатися компресор. В цей час шуми від холодильника нормальні і пов'язані з його функціонуванням. Коли буде досягнутий необхідна температура, рівень шуму буде автоматично зменшений. Якщо шум залишається:

- Чи стійко стоїть пристрій? Чи відрегульовані ніжки?
- Чи є щось за холодильником?
- Чи вібрують полиці або продукти на полицях? Якщо це так, переставте полиці та / або продукти.
- Чи вібрують предмети, розташовані на холодильнику?

Нормальні шуми

Тріск (розтріскування льоду):

- Під час автоматичного розморожування.
- Під час охолодження чи нагрівання приладу (через розширення матеріалу приладу).

Клацання: Чути, коли термостат вмикає або вимикає компресор.

Шум компресора (нормальний шум двигуна): Цей шум свідчить про нормальну роботу компресора. Під час увімкнення компресор може протягом короткого часу створювати більший шум.

Булькотіння та плескіт: Цей шум створює потік холодильного агенту по трубках системи.

Звук течії води: Це нормальний шум, що створюється течією води до контейнера випаровування під час розморожування. Цей шум можна почути під час розморожування.

Шум повітря (шум від вентилятора): Його можна чути під час нормальної роботи системи No-Frost через циркуляцію повітря.

Якщо всередині холодильника з'явилася волога, перевірте:

- Чи належним чином упаковано продукти харчування? Чи було висушено контейнери, перед тим як їх поставили у холодильник?
- Чи не занадто часто ви відкриваєте двері холодильника? Під час відкриття дверей волога з приміщення потрапляє всередину холодильника. Якщо частіше відкривати двері, волога накопичуватиметься швидше, особливо в разі високої вологості у приміщенні.
- Поява крапель води на задній стінці після автоматичного розморожування цілком нормально. (В статичних моделях)

Якщо дверцята не відкриваються і не закриваються належним чином, перевірте:

- Чи не заважають пакунки з продуктами харчування закриванню дверцят?

- Чи правильно встановлено відділення на дверцятах, полиці та шухляди?
- Чи не вийшли з ладу кріплення дверцят?
- Чи рівно встановлено холодильник?

Якщо краї корпусу холодильника в місцях контакту з дверцятами гарячі:

Поверхні спільного контакту можуть нагріватися під час роботи компресора, особливо влітку (в спеку) – це нормально.

ВАЖЛИВІ ЗАУВАЖЕННЯ:

- У разі різкого зникнення напруги у мережі живлення або вимикання приладу спрацьовує система захисту компресора, оскільки газ у системі охолодження ще не стабілізований. Холодильник почне працювати за 5 хвилин, це нормальне явище.
- Якщо ви не будете користуватися холодильником протягом тривалого часу (наприклад, під час відпустки), вимкніть його. Вимийте холодильник за інструкціями з розділу 4 та лишіть двері відчиненими для уникнення накопичення вологи та утворення запахів.
- Якщо проблему не вдасться усунути виконанням зазначених дій, зверніться до найближчого авторизованого сервісного центру.
- Цей прилад призначений для побутового використання і придатний лише для використання у домашньому господарстві за призначенням. Він не призначений для комерційного чи загального користування. Якщо покупець використовує цей прилад іншим чином, ми наголошуємо, що виробник і продавець не несуть відповідальності за будь-який ремонт та вихід ладу протягом гарантійного терміну.
- Термін служби пристрою визначений та заявлений Міністерством промисловості та складає 10 років (термін, протягом якого гарантується наявність запасних частин, необхідних для функціонування приладу).

ПОРАДИ ЩОДО ЕКОНОМІЇ ЕНЕРГІЇ

- 1**– Встановлюйте прилад в прохолодному, добре провітрюваному приміщенні, не під прямим сонцем і не поруч з джерелами тепла (радіатори, плити і т. п.). Інакше використовуйте теплоізоляційні пластини.
- 2**– Залишайте гарячі страви та напої охолонути до кімнатної температури.
- 3**– Перед розморожуванням покладіть заморожені продукти в холодильну камеру. Низька температура заморожених продуктів буде сприяти охолодженню холодильної камери, поки вони будуть розморожуватися. Це сприяє збереженню електроенергії. Якщо заморожені продукти просто витягнути з морозильної камери, це призведе до втрати енергії.
- 4**– Напої та рідкі продукти повинні бути закриті. Інакше вони збільшують вологість в пристрої. Це збільшує час роботи. Закриті напої та рідкі продукти також краще зберігають запах і смак.
- 5**– При розміщенні продуктів та напоїв залишайте дверцята відкритими якомога коротший час.
- 6**– Тримайте закритими кришки всіх відсіків пристрою з різними температурами (відсік для овочів та фруктів, відсік свіжості і т. п.).
- 7**– Ущільнення на дверцятах має бути чистим та еластичним. Замініть ущільнювач, якщо він зносився.

ЧАСТИНА - 7. ЧАСТИНИ ТА ВІДСІКИ ПРИСТРОЮ

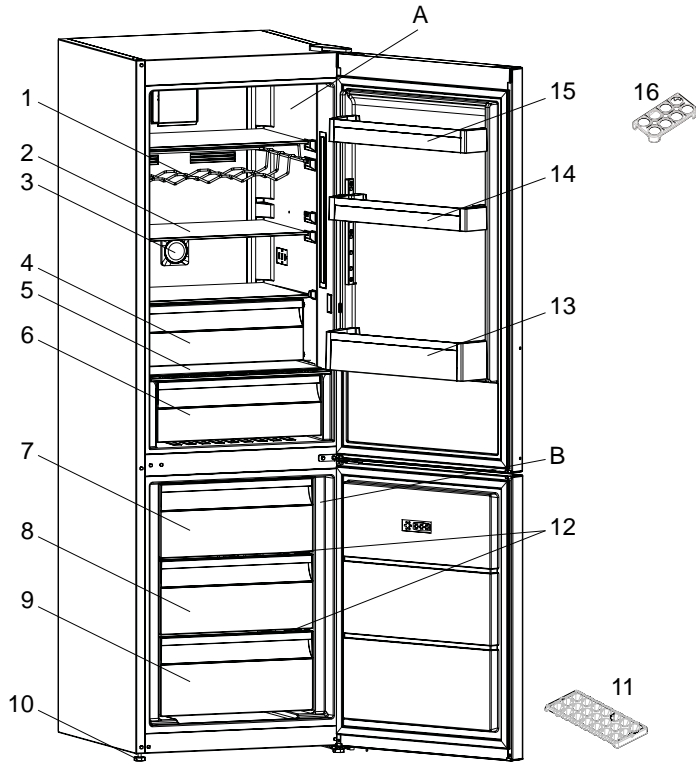

В цій презентації представлена інформація лише про компоненти пристрою.
Компоненти можуть відрізнятися залежно від моделі.

A) Холодильна камера
B) Морозильна камера

- 1) Винна шафа *
- 2) Полиці холодильника
- 3) Іонізатор *
- 4) Відсік охолодження *
- 5) Кришка контейнера для овочів
- 6) Контейнер для овочів
- 7) Верхній кошик морозильної камери
- 8) Середній кошик морозильної камери

- 9) Нижній кошик морозильної камери
- 10) Вирівнювальні ніжки
- 11) Лоток для льоду
- 12) Морозильна камера
- 13) Полиця для пляшок
- 14) Регульована полиця на дверцятах* / Верхня полиця на дверцятах
- 15) Верхня полиця на дверцятах
- 16) Форма для яєць

* У деяких моделях

Розміри

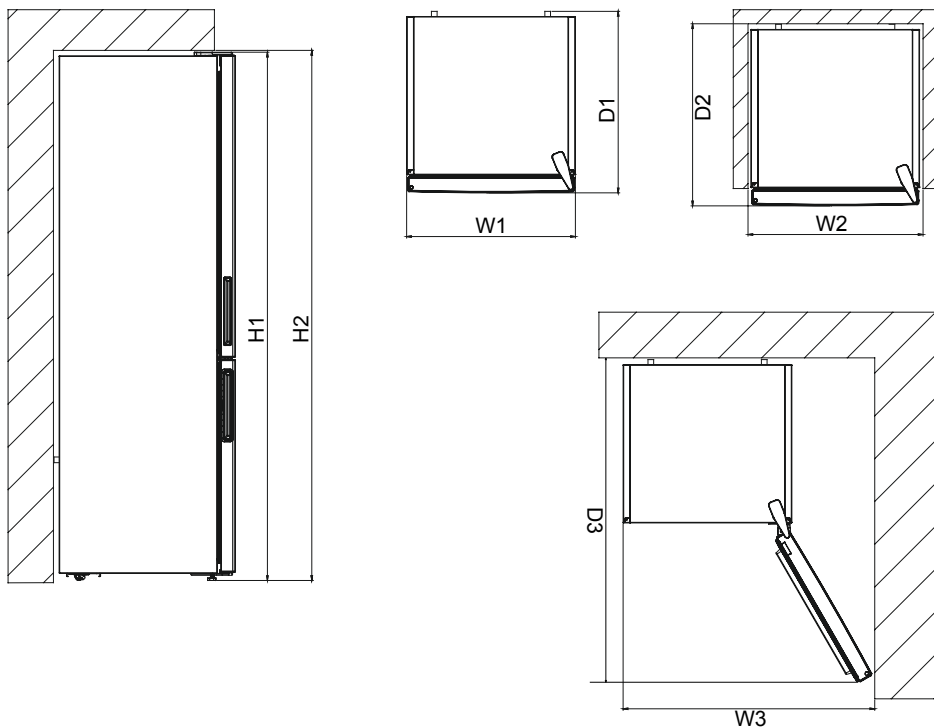

Загальні габарити ¹		
H1	mm	1860
W1	mm	595
D1	mm	650

Простір, потрібний під час використання ²		
H2	mm	2010
W2	mm	695
D2	mm	690

Спільний простір, потрібний для використання ³		
W3	mm	927,5
D3	mm	1243,5

ЧАСТИНА 8. ТЕХНІЧНІ ДАНІ

Технічну інформацію наведено на таблиці, розташованій із внутрішнього боку приладу, а також на таблиці з даними мережі живлення.

QR-код, указаний на таблиці з даними мережі живлення для цього побутового приладу, містить покликання на інформацію про характеристики цього побутового приладу в базі даних EU EPREL.

Збережіть етикетку з даними мережі живлення разом із посібником користувача й усіма іншими документами, які постачаються з цим побутовим приладом.

Цю ж інформацію можна знайти в базі EPREL, скориставшись покликанням <https://eprel.ec.europa.eu> або вказавши модель і серійний номер продукту, наведені на таблиці побутового приладу.

Докладнішу інформацію про таблицю з даними мережі живлення наведено за покликанням www.theenergylabel.eu.

ЧАСТИНА 9. ІНФОРМАЦІЯ ДЛЯ ОРГАНІЗАЦІЙ, ЯКІ ЗДІЙСНЮЮТЬ ВИПРОБУВАННЯ

Установлювання й підготовку побутового приладу до будь-якої перевірки на відповідність нормам EcoDesign треба здійснювати відповідно до стандарту EN 62552. Вимоги до вентилявання, розміри виїмок і мінімальні зазори позаду повинні бути такими, як зазначено в ЧАСТИНІ 1 цього посібника користувача. Щоб отримати будь-яку іншу додаткову інформацію, зокрема плани навантаження, зверніться до виробника.

ЧАСТИНА 10. ТЕХНІЧНА ПІДТРИМКА Й ОБСЛУГОВУВАННЯ КЛІЄНТІВ

Завжди використовуйте оригінальні запасні частини.

Під час звернення в наш авторизований сервісний центр укажіть перелічені нижче дані про виріб: Модель, артикул виробу та його серійний номер.

Цю інформацію можна знайти на таблиці виробу.

WWW.FRANKE.COM

© Franke Technology and Trademark Ltd, Switzerland

ПІДТРИМКА

У разі виникнення проблем під час експлуатації зверніться до технічного сервісного центру Franke. Ніколи не користуйтеся послугами сторонніх спеціалістів.

Потрібно надати таку інформацію:

- тип несправності
- модель приладу (арт./код)
- серійний номер (S.N.).

Звертаючись до центру післяпродажного обслуговування, повідомте коди, зазначені на таблиці з паспортними даними виробу.



Cuprins

Avertismente generale.....	139
ÎNAINTE DE A UTILIZA FRIGIDERUL.....	139
Informații privind siguranța.....	142
Avertismente privind siguranța	143
Instalarea și utilizarea frigiderului	144
Înainte de utilizarea frigiderului cu congelator	144
Informații cu privire la tehnologia de răcire de ultimă generație.....	145
Afișaj și panou de control.....	146
INFORMAȚII PRIVIND UTILIZAREA.....	146
Funcționarea frigiderului	147
Modul super-congelare [super freeze]	147
Modul Super Cool [super răcire]	147
Modul Economic	148
Modul holiday [vacanță]	149
Modul de răcire a băuturilor	149
Modul Screen Saver	150
Funcționarea modului de blocare a accesului copiilor	151
Setările de temperatură ale frigiderului.....	151
Setările de temperatură ale congelatorului	152
Avertismente referitoare la ajustările temperaturilor	153
Accesorii	153
Cutia congelatorului	153
Rafturile răcitorului	154
Regulator de umiditate.....	154
Raft de ușă reglabil	155
Raft Reglabil De Sticlă	155
CURĂȚARE ȘI ÎNTREȚINERE	156
Dezghetarea	157
Compartimentul frigiderului.....	158
AMPLASAREA ALIMENTELOR.....	158
Compartimentul congelatorului.....	159
TRANSPORTUL ȘI REPOZIȚIONAREA.....	162
Repoziționarea ușii	162

ÎNAINTE DE A APELA LA SERVICE.....	163
Sugestii pentru economia de energie	167
COMPONENTELE APARATULUI ȘI	
COMPARTIMENTELE.....	168
Dimensiuni	170
DATE TEHNICE.....	171
INFORMAȚII PENTRU INSTITUTELE DE TESTARE ...	171
RELAȚII ȘI SERVICII PENTRU CLIEȚI	171

PARTEA - 1. ÎNAINTE DE A UTILIZA FRIGIDERUL

Avertismente generale

Acest aparat nu este destinat utilizării ca aparat încorporat.

⚠️ AVERTISMENT: Păstrați neobstrucționate orificiile de ventilație din carcasa aparatului sau din structura încorporată.

⚠️ AVERTISMENT: Nu utilizați dispozitive mecanice sau alte mijloace pentru a accelera procesul de dezghețare, altele decât cele recomandate de către producător.

⚠️ AVERTISMENT: Nu utilizați aparate electrice în interiorul compartimentelor pentru depozitarea alimentelor ale aparatului, cu excepția cazului în care acestea sunt de tipul celor recomandate de către producător.

⚠️ AVERTISMENT: Nu deteriorați circuitul agentului frigorific.

⚠️ AVERTISMENT: Când poziționați aparatul, verificați cablul de alimentare să nu fie comprimat sau deteriorat.

⚠️ AVERTISMENT: Nu plasați prize portabile multiple sau surse de alimentare portabile la partea din spate a aparatului.

⚠️ AVERTISMENT: Pentru a evita pericolul din cauza instabilității aparatului, acesta trebuie fixat în conformitate cu instrucțiunile.

⚠️ Dacă aparatul dumneavoastră utilizează agent frigorific R600a - această informație se află pe plăcuța de identificare - trebuie să aveți grijă în timpul transportului și al instalării, pentru a preveni deteriorarea elementelor răcitorului aparatului. Deși R600a este un gaz ecologic și natural, este exploziv; în cazul unei scurgeri provocate de deteriorarea elementelor răcitorului, feriți frigiderul de flăcări deschise sau de surse de căldură și ventilați câteva minute încăpăerea în care se află aparatul.

- Nu deteriorați circuitul gazului de răcire în timpul transportului.

- Nu depozitați substanțe explozive precum doze de aerosoli cu substanțe inflamabile în acest aparat.
- Acest aparat este destinat utilizării în scop casnic și în scopuri similare, precum:
 - bucătării ale personalului din magazine, birouri sau alte medii de lucru
 - ferme și de către clienții hotelurilor, motelurilor și altor medii de tip rezidențial
 - medii de tip pensiune cu mic dejun inclus;
 - catering și alte aplicații en-gros similare
- Dacă priza nu se potrivește cu ștecherul frigiderului, acesta trebuie înlocuit de către producător, de agentul său de service sau de persoane cu o calificare similară, pentru a evita pericolele.
- Cablul de alimentare al frigiderului este echipat cu un ștecher special cu împământare. Acest ștecher trebuie utilizat cu o priză specială cu împământare, de 16 amperi. Dacă nu aveți o astfel de priză în casa dumneavoastră, apelați la un electrician autorizat pentru a o instala.
- Acest aparat poate fi utilizat de către copiii cu vârste mai mari de 8 ani și de persoane cu capacități fizice, senzoriale sau mentale reduse sau lipsite de experiență și cunoștințe dacă li s-a oferit supraveghere sau dacă au primit instrucțiuni cu privire la modul de utilizare în siguranță al aparatului și dacă înțeleg pericolele implicate. Copiii nu au voie să se joace cu acest aparat. Curățarea și întreținerea care poate fi efectuată de utilizator nu trebuie efectuată de copiii nesupravegheați.
- Copiii cu vârste între 3 și 8 ani au voie să încarce și să descarce aparatele de refrigerare. Copiii nu trebuie să efectueze curățarea sau întreținerea aparatului; copiii foarte mici (între 0-3 ani) nu trebuie să utilizeze aparatul; copiii mici (între 3-8 ani) trebuie să utilizeze aparatul în condiții

de siguranță doar dacă sunt supravegheați permanent; copiii mai mari (între 8-14 ani) și persoanele vulnerabile pot utiliza aparatul în condiții de siguranță după ce au fost supravegheați sau instruiți în mod corespunzător privind utilizarea aparatului. Persoanele foarte vulnerabile trebuie să utilizeze aparatul în condiții de siguranță doar dacă sunt supravegheate permanent.

- În cazul în care cablul de alimentare este deteriorat, acesta trebuie să fie înlocuit de către producător, de agentul său de service sau de persoane cu o calificare similară pentru a evita pericolele.
- Acest produs nu este destinat a fi utilizat la altitudini de peste 2000 de metri.

Pentru a evita contaminarea alimentelor, respectați următoarele instrucțiuni:

- Deschiderea ușii pentru intervale lungi poate provoca o creștere considerabilă a temperaturii din compartimentele aparatului.
- Curățați cu regularitate suprafețele care vin în contact cu alimentele și cu sistemele de scurgere accesibile.
- Depozitați carnea și peștele crude în recipiente adecvate în frigider, astfel încât să nu vină în contact cu alte alimente sau să nu picure pe acestea.
- Compartimentele cu două stele pentru alimente congelate sunt adecvate pentru depozitarea alimentelor pre-congelate, pentru depozitarea sau prepararea înghețatei și pentru prepararea cuburilor de gheață.
- Compartimentele cu una, două sau trei stele nu sunt adecvate pentru congelarea alimentelor proaspete.
- Dacă frigiderul este lăsat gol pentru perioade mai lungi, deconectați-l, dezghețați-l, curățați-l, uscați-l și lăsați ușa deschisă pentru a preveni formarea mucegaiului în interiorul aparatului.

Informații privind siguranța

- Nu deteriorați circuitul gazului de răcire în timpul transportului și poziționării frigiderului.
- Dacă vechiul dumneavoastră frigider are o încuietoare, stricați-o sau demontați-o înainte de a-l arunca, deoarece copiii s-ar putea bloca în interiorul acestuia, ceea ce ar putea cauza un accident.
- Frigiderele și congelatoarele vechi conțin material de izolare și agent frigorific cu CFC. Prin urmare, depozitați frigiderul vechi la punctele de colectare pentru a proteja mediul înconjurător și respectați reglementările locale.

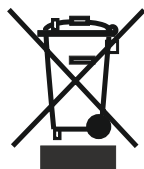

NOTE IMPORTANTE

- Vă rugăm să citiți cu atenție manualul de instrucțiuni înainte de a instala și utiliza aparatul. Hitachi *nu își asumă răspunderea pentru daunele datorate utilizării incorecte.*
- Urmați toate instrucțiunile de pe aparat și din manualul de instrucțiuni și păstrați acest manual la loc sigur, pentru a remedia problemele care ar putea interveni în viitor.
- Acest aparat este destinat uzului casnic și trebuie utilizat numai pentru depozitarea alimentelor. Nu este adecvat pentru uzul comercial, iar o astfel de utilizare va anula garanția.

Marcajul de mai sus este în conformitate cu Directiva privind deșeurile de echipamente electrice și electronice 2012/19/CE (DEEE). Marcajul indică cerința de a NU arunca echipamentul, inclusiv eventualele baterii uzate, împreună cu gunoiul menajer nesortat, ci de a folosi sistemele de returnare și colectare disponibile. Dacă bateriile sau acumulatorii incluși cu acest echipament poartă simbolul substanțelor chimice Hg, Cd sau Pb, înseamnă că conțin metale grele în proporție mai mare de 0,0005% mercur, sau mai mult de 0,002% cadmiu sau mai mult de 0,004% plumb.

Avertismente privind siguranța

- Nu utilizați triplu ștechere sau prelungitoare.
- Nu conectați aparatul la prize defecte, uzate sau vechi.
- Nu trageți, îndoiiți sau deteriorați cablul.



- Acest aparat este proiectat pentru a fi utilizat de către adulți; nu permiteți copiilor să se joace cu acest aparat sau să se agațe de ușă.
- Pentru a preveni electrocutarea, nu conectați sau deconectați ștecherul de la priză cu mâinile ude!
- Nu amplasați sticle sau doze cu băuturi în compartimentul congelatorului. Sticlele sau dozele pot exploda.
- Nu amplasați materiale explozive sau inflamabile în frigider, pentru siguranța dumneavoastră. Amplasați băuturile cu conținut ridicat de alcool în poziție verticală în compartimentul frigiderului, cu dopurile bine închise.
- Când scoateți gheață din compartimentul congelatorului, nu o atingeți; aceasta poate cauza degerături și/sau tăieturi.
- Nu atingeți produsele congelate cu mâinile ude! Nu mâncați înghețata și cuburile de gheață imediat după ce le-ați scos din compartimentul congelatorului!
- Nu recongelați alimentele după ce acestea s-au decongelat. Aceasta ar putea cauza probleme de sănătate, precum toxiinfecții alimentare.
- Nu acoperiți carcasa sau partea de sus a frigiderului cu broderii. Acestea afectează performanța frigiderului dumneavoastră.
- Fixați accesoriile în frigider în timpul transportului pentru a preveni deteriorarea accesoriilor.



Instalarea și utilizarea frigiderului

Înainte de a începe să utilizați frigiderul, acordați atenție următoarelor puncte:

- Tensiunea de funcționare a frigiderului este de 220-240 V la 50 Hz.
- Nu ne asumăm răspunderea pentru daunele survenite din cauza utilizării fără împământare.
- Așezați frigiderul într-un loc ferit de razele soarelui.
- Aparatul trebuie să se afle la cel puțin 50 cm distanță de plite, cuptoare pe gaz și radiatoare, și la cel puțin 5 cm distanță de cuptoarele electrice.
- Frigiderul nu trebuie utilizat în aer liber și nu trebuie lăsat în ploaie.
- Când frigiderul este amplasat lângă un congelator, ar trebui să existe o distanță de cel puțin 2 cm între acestea, pentru a preveni umezirea suprafeței exterioare.
- Nu așezați obiecte pe frigider și instalați frigiderul într-un loc potrivit, astfel încât să existe cel puțin 15 cm liberi în partea de sus.
- Picioarele frontale ajustabile trebuie ajustate astfel încât aparatul să fie stabil și orizontal. Puteți ajusta picioarele rotindu-le în sens orar (sau în direcția opusă). Efectuați această operațiune înainte de a amplasa alimente în frigider.
- Înainte de a utiliza frigiderul, ștergeți toate suprafețele și compartimentele interioare cu apă caldă în care dizolvați o linguriță de bicarbonat de sodiu, după care clătiți-le cu apă curată și uscați-le. Puneți toate piesele la loc în frigider după curățare.
- Montați distanțierul din plastic (partea cu palete negre spre spate) rotindu-l la 90° conform figurii, astfel încât condensatorul să nu atingă peretele.
- Frigiderul trebuie amplasat lângă un perete, la o distanță care să nu depășească 75 cm.

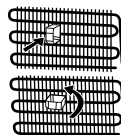

Înainte de utilizarea frigiderului cu congelator

- La prima utilizare sau după transport, lăsați frigiderul în poziție verticală timp de 3 ore înainte de a-l conecta la priză. În caz contrar, puteți deteriora compresorul.
- Când frigiderul este utilizat pentru prima dată, acesta poate prezenta un miros, care va dispărea după ce frigiderul începe să se răcească.

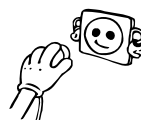

Observații generale

Compartimentul pentru alimente proaspete (frigider): Cea mai eficientă utilizare a energiei se obține în configurația cu sertarele la partea inferioară a aparatului și cu rafturile egal distribuite; poziția casetelor de pe uși nu afectează consumul de energie.

Compartimentul pentru alimente congelate (congelator): Cea mai eficientă utilizare a energiei se obține cu sertarele și casetele în pozițiile din fabrică.

Informații cu privire la tehnologia de răcire de ultimă generație

Frigiderele congelatoare cu tehnologie de răcire de ultimă generație au un sistem de funcționare diferit de cel al frigiderelor congelatoare statice. În frigiderile congelatoare, aerul umed ce pătrunde în frigider și vaporii de apă emanați de alimente se transformă în gheață, în compartimentul congelatorului. Pentru a topi gheața, cu alte cuvinte, pentru a dezgheța frigiderul, acesta trebuie deconectat de la alimentarea electrică. Pentru a păstra alimentele reci, în perioada de dezghețare, utilizatorul trebuie să le depoziteze altundeva și trebuie să curețe chiciura acumulată.

Situația este complet diferită în compartimentele congelatorului echipate cu tehnologia de răcire de ultimă generație. Aer rece și uscat este suflat în compartimentul congelatorului. Alimentele sunt înghețate în mod adecvat și egal, datorită aerului rece transportat în compartiment, cu ușurință - chiar și în spațiile între rafturi. Nu se va mai produce înghețul.

Configurația compartimentului de frigider va fi aproximativ similară celei din compartimentul congelatorului. Aerul distribuit de ventilatorul poziționat în partea superioară a frigiderului este răcit când trece prin spațiul din spatele canalului de aer. În același timp, aerul este distribuit prin găurile canalului de aer, astfel încât procesul de răcire în compartimentul frigiderului să fie finalizat cu succes. Canalul de aer este prevăzut cu găuri pentru distribuirea egală a aerului, în compartiment.

Deoarece nu trece aer între congelator și compartimentul frigiderului, mirosurile nu se vor amesteca.

Ca rezultat, frigiderul dumneavoastră, cu tehnologie de răcire de ultimă oră, este ușor de utilizat și vă oferă acces la un aparat cu volum enorm și aspect plăcut.

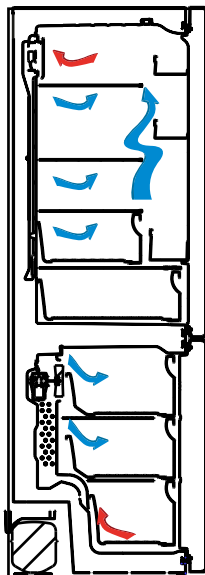

PARTEA - 2. INFORMAȚII PRIVIND UTILIZAREA

Afișaj și panou de control

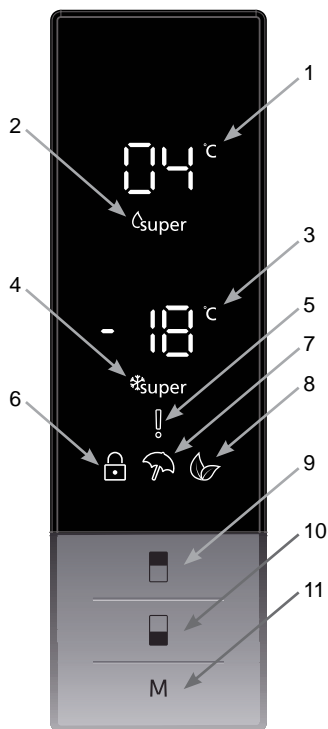

1. Acesta este ecranul de setare a valorilor frigiderului.
2. Acesta este indicatorul de super-răcire.
3. Acesta este ecranul de setare a valorilor congelatorului.
4. Acesta este indicatorul de super-congelare.
5. Acesta este simbolul de alarmă.
6. Acesta este simbolul pentru modul de funcționare economic.
7. Acesta este simbolul pentru funcția holiday.
8. Acesta este simbolul pentru blocarea accesului copiilor.
9. Permite modificarea valorilor setate ale frigiderului și dacă se dorește, activarea modului "super-răcire" [super cool]. Frigiderul poate fi setat la 8, 6, 5, 4, 2 °C, super răcire.
10. Permite modificarea valorilor setate ale congelatorului și, dacă se dorește, activarea modului "super-congelare" [super-freeze]. Congelatorul poate fi setat la -16, -18, -20, -22, -24°C, super-congelare.
11. Permite activarea modurilor (economic, holiday...), dacă se dorește acest lucru.

Funcționarea frigiderului



Modul super-congelare [super freeze]

Cum se folosește?

Apăsați butonul de setare pentru congelator până când pe ecran apare simbolul Super congelare [Super freeze]. Avertizorul sonor va emite un sunet bip. Modul va fi setat.

În acest mod:

- Temperatura congelatorului și modul super răcire [super cool] pot fi ajustate. În acest caz modul super congelare [super freeze] continuă să funcționeze.
- Modurile Economic și Vacanță nu pot fi selectate.
- Modul Super freeze [super congelare] poate fi anulat prin aceeași operațiune de selectare.



Modul Super Cool [super răcire]

Cum se folosește?

Apăsați butonul de setare pentru frigider până când pe ecran apare simbolul Super cool [super răcire]. Avertizorul sonor va emite un sunet bip. Modul va fi setat.

În acest mod:

- Temperatura congelatorului și a modului Super Freeze [supre congelare] pot fi ajustate. În acest caz Modul Super Cool [super răcire] continuă să funcționeze.
- Modurile Economic și Vacanță nu pot fi selectate.
- Modul Super Cool [super răcire] poate fi anulat prin aceeași operațiune de selectare.

Modul Economic

Cum se folosește?

- Apăsați „butonul mod” până la apariția simbolului ecologic.
- Dacă timp 1 secundă nu este apăsat niciun buton. Modul va fi setat. Simbolul ecologic va lumina intermitent de 3 ori. Când modul este setat, avertizorul sonor va emite un sunet bip.
- Segmentele de temperatură ale congelatorului și frigiderului vor indica "E".
- Simbolului Economic și litera E vor rămâne aprinse până la anularea modului.



În acest mod:

- setările congelatorului pot fi ajustate. La anularea modului Economic, valorile selectate vor rămâne valabile.
- Frigiderul poate fi ajustat. La anularea modului Economic, valorile selectate vor rămâne valabile.
- Modurile Super Cool [super răcire] și Super Freeze [super congelare] pot fi selectate. Modul Economic este anulat automat, iar modul selectat este activat.
- Modul holiday [vacanță] poate fi selectat după anularea modului Economic. Apoi se activează modul selectat.
- Pentru anulare, trebuie să apăsați butonul Mod.

Modul holiday [vacanță]

Cum se folosește?

- Apăsați „butonul mod” până la apariția simbolului holiday [vacanță].
- Dacă timp de 1 secundă nu este apăsat niciun buton. Modul va fi setat. Simbolul holiday [vacanță] va lumina intermitent de 3 ori. Când modul este setat, avertizorul sonor va emite un sunet bip.
- Segmentul aferent temperaturii frigiderului va indica "--".
- Simbolului holiday [vacanță] și "--" vor rămâne aprinse până la anularea modului.

În acest mod:

- Setările congelatorului pot fi ajustate. La anularea modului holiday [Vacanță], valorile selectate vor rămâne valabile.
- Frigiderul poate fi ajustat. La anularea modului holiday [Vacanță], valorile selectate vor rămâne valabile.
- Modulurile Super Cool [super răcire] și Super Freeze [super congelare] pot fi selectate. Modul holiday [vacanță] este anulat automat, iar modul selectat este activat.
- Modul Economic poate fi selectat după anularea modului holiday [Vacanță]. Apoi se activează modul selectat.
- Pentru anulare, apăsați butonul Mod.



Modul de răcire a băuturilor

Când se folosește?

Acest mod este folosit pentru a răci băuturile într-o perioadă stabilită.

Cum se folosește?

- Apăsați butonul de setare a congelatorului timp de 3 secunde.
- O animație specială va fi afișată pe ecranul congelatorului de setare a valorilor, iar pe ecranul frigiderului de setare a valorilor va lumina intermitent 05.
- Apăsați butonul frigiderului pentru ajustarea intervalului de timp (05 - 10 - 15 - 20 - 25 - 30 minute).
- Atunci când selectați timpul, numerele vor lumina intermitent de 3 ori pe ecran și se va auzi un sunet bip.
- Dacă nu este apăsat niciun buton timp de 2 secunde, timpul va fi setat.
- Numărătoarea inversă începe de la intervalul de timp ajustat, minut cu minut.
- Timpul rămas va lumina intermitent pe ecran.
- Pentru a anula acest mod, apăsați butonul de setare a congelatorului timp de 3 secunde.



Modul Screen Saver

Cum se folosește?

- Acest mod va fi activat la apăsarea butonului Mod pentru 5 secunde.
- Dacă nu este apăsat niciun buton timp de 5 secunde când modul este activ, luminile panoului de comandă se vor stinge.
- Dacă apăsați orice buton atunci când luminile de pe panoul de comandă sunt stinse, setările curente vor apărea pe ecran și veți putea face modificările dorite. În cazul în care nici nu anulați modul Screen Saver, nici nu apăsați alt buton timp de 5 secunde, panoul de comandă se va stinge din nou.
- Pentru a anula modul Screen Saver, apăsați din nou butonul Mod, timp de 5 secunde.
- Atunci când modul Screen Saver este activ, puteți activa și blocarea accesului copiilor.
- Dacă la 5 secunde după activarea blocării accesului copiilor nu este apăsat niciun buton, luminile de pe panoul de comandă se vor stinge. Puteți vedea cea mai recentă stare a setărilor sau modurilor la apăsarea oricărui buton. Cât timp lumina panoului de comandă este aprinsă, puteți anula blocarea accesului copiilor conform instrucțiunilor acestui mod.



Funcționarea modului de blocare a accesului copiilor

Când se folosește?

Pentru a preveni joaca și accesul copiilor la butoane și schimbarea setărilor, acest aparat are funcția de blocare a accesului copiilor.

Activarea funcției de blocare a accesului copiilor

Apăsați butoanele Freezer și Cooler simultan timp de 5 secunde.

Dezactivarea funcției de blocare a accesului copiilor

Apăsați butoanele Freezer și Cooler simultan timp de 5 secunde.

Notă: Blocarea accesului copiilor va fi de asemenea dezactivată dacă se întrerupe alimentarea cu electricitate sau dacă frigiderul este scos din priză.



Setările de temperatură ale frigiderului

- Valoarea inițială a temperaturii pentru indicatorul de setare al frigiderului este de +4°C.
- Apăsați o dată butonul frigiderului.
- Atunci când apăsați acest buton pentru prima dată, ultima valoare setată apare pe indicatorul de setare a frigiderului.
- De fiecare dată când apăsați acest buton se va seta o temperatură mai scăzută. (+8°C, +6°C, +5°C, +4°C, +2°C, super-răcire)
- La apăsarea butonului de setare al frigiderului până când apare simbolul supercool (de super-răcire) și dacă într-o secundă nu este apăsat niciun buton, Super Cool (super-răcire) va lumina intermitent.
- În cazul în care apăsați din nou butonul, acesta va reporni de la +8°C.
- Valoarea temperaturii selectată înainte de activarea modului Holiday (vacanță), modului Super Freeze (super-înghețare), modului Super Cool (super-răcire) sau modului Economic va rămâne la fel, până când modul este anulat sau timpul programat pentru acesta se sfârșește. Aparatul electrocasnic continuă să funcționeze la valoarea acestei temperaturi.



Setările de temperatură ale congelatorului

- Valoarea inițială a temperaturii pentru Indicatorul de Setare a Congelatorului este de -18°C.
- Apăsați o dată butonul de setare a congelatorului.
- Când apăsați butonul pentru prima dată, ultima valoare setată se va aprinde intermitent pe ecran.
- De fiecare dată [când apăsați acest buton, se va seta o temperatură mai scăzută (-16°C, -18°C, -20°C, -22°C, -24°C superfreeze [super-congelare].
- Când apăsați butonul de setare al congelatorului până când apare simbolul superfreeze (super-congelare) și dacă nu apăsați niciun buton timp de 1 secundă Super Freeze (super-congelare) va lumina intermitent.
- În cazul în care apăsați din nou butonul, acesta va reporni de la -16°C.
- Valoarea temperaturii selectată înainte de activarea modului Holiday (vacanță), modului Super Freeze (super-înghețare), modului Super Cool (super-răcire) sau modului Economic va rămâne la fel, până când modul este anulat sau timpul programat pentru acesta se sfârșește. Aparatul electrocasnic continuă să funcționeze la valoarea acestei temperaturi.



Funcția alarmă ușă deschisă

Dacă ușa frigiderului sau a congelatorului este deschisă mai mult de 2 minute, aparatul dumneavoastră va scoate sunetul „beep-beep”.

Setări recomandate pentru temperatura compartimentului congelator și a compartimentului frigider

Compartimentul congelator	Compartimentul frigider	Observații
-18 °C	4 °C	Pentru utilizare normală și cele mai bune performanțe.
-20 °C, -22 °C sau -24 °C	4 °C	Recomandat pentru perioadele în care temperatura ambiantă depășește 30 °C
Modul Supercongelare	4 °C	Trebuie utilizat când doriți să congelați alimente într-o perioadă scurtă de timp.
-18 °C, -20 °C, -22 °C or -24 °C	2 °C	Aceste setări de temperatură trebuie utilizate atunci când temperatura ambiantă este ridicată sau dacă sunteți de părere că temperatura în compartimentul frigider nu este suficient de scăzută din cauza deschiderii frecvente a ușii.

Avertismente referitoare la ajustările temperaturilor

- Nu se recomandă ca frigiderul să fie în funcțiune în medii în care temperatura este mai mică de 10°C.
- Ajustările temperaturilor trebuie realizate în funcție de frecvența deschiderii ușilor, de cantitatea de alimente păstrate în interiorul frigiderului și de temperatura ambiantă de la locul amplasării frigiderului dvs.
- Frigiderul dvs. trebuie să funcționeze timp de 24 ore în funcție de temperatura ambiantă, fără întreruperi, după cuplarea ștecărilor, astfel încât să se răcească integral. Nu deschideți ușile frigiderului și nu puneți alimente în interior, în această perioadă.
- Este prevăzută o funcție de întârziere de 5 minute, pentru a împiedica deteriorarea compresorului frigiderului dvs., atunci când scoateți ștecarul din priză și îl recuplați după o pană de curent. Frigiderul dvs. va începe să funcționeze normal după 5 minute.
- Frigiderul dvs. este conceput pentru a funcționa la intervalele de temperatură ambiantă prevăzute în standarde, conform categoriei climatice din eticheta informativă. Pentru a păstra eficiența răcirii, nu recomandăm ca frigiderul să funcționeze în afara limitelor valorice ale temperaturilor prevăzute.

Clasa de climă și semnificația acesteia:

T (tropicală): Acest aparat de refrigerare este destinat utilizării la temperaturi ambiante între 16 °C și 43 °C.

ST (subtropicală): Acest aparat de refrigerare este destinat utilizării la temperaturi ambiante între 16 °C și 38 °C.

N (temperată): Acest aparat de refrigerare este destinat utilizării la temperaturi ambiante între 16 °C și 32 °C.

SN (temperată extinsă): Acest aparat de refrigerare este destinat utilizării la temperaturi ambiante între 10 °C și 32 °C.

Accesorii

Cutia congelatorului (La anumite modele)

- Cutia congelatorului este destinată alimentelor ce trebuie accesate mai ușor.
- Îndepărtarea cutiei congelatorului;
- Trageți cutia în afară, cât mai mult posibil.
- Trageți partea frontală a cutiei în sus și apoi în afară.

! Executați pașii în ordine inversă, pentru remontarea compartimentului glisant.

Notă: În timpul mutării în interior și exterior, țineți întotdeauna cutia folosind mânerul.

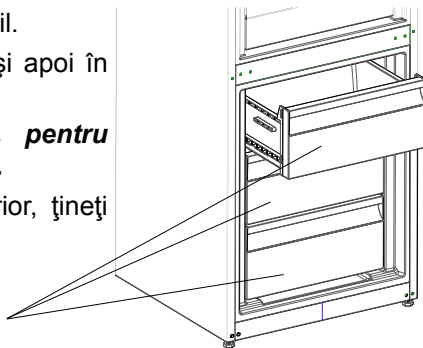

Cutia congelatorului

Rafturile răcitorului (La anumite modele)

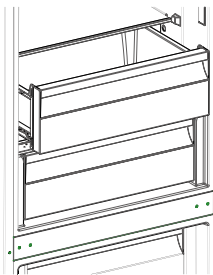

Dacă păstrați alimentele în compartimentul de răcire, nu în congelator sau frigider, acestea își vor păstra prospețimea și aromele pentru o perioadă mai îndelungată, păstrându-și aspectul proaspăt. Când tava răcitorului se murdărește, îndepărtați-o și spălați-o cu apă.

(Apa îngheață la 0 °C, însă alimentele care conțin sare sau zahăr îngheață la o temperatură mai scăzută decât aceasta).

De regulă, compartimentul răcitorului se folosește pentru pește crud, marinat, orez, etc...

Nu puneți alimentele pe care doriți să le congelați sau tava pentru gheață, pentru a face gheață.

Scoaterea raftului răcitorului;

- Trageți raftul răcitorului către dumneavoastră, glisându-l pe șine.
- Ridicați raftul de pe șină, pentru a-l scoate.

După ce raftul răcitorului a fost scos, acesta poate susține o încărcătură maximă de 20 de kilograme.

Regulator de umiditate (La anumite modele)

Dispozitivul de control al umidității, în poziție închisă, permite depozitarea fructelor și legumelor, pentru o perioadă mai lungă.

Dacă sertarul de legume și fructe este plin, indicatorul de prospețime amplasat în fața acestuia trebuie deschis. În acest fel, aerul din cutie și gradul de umiditate vor fi controlate, iar rezistența va crește.

În cazul în care observați condens pe geamul sertarului, dispozitivul de control al umidității trebuie deschis.

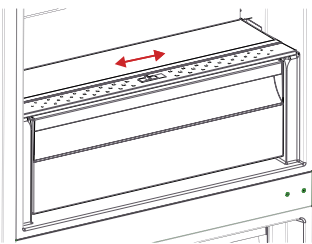

Raft de uşă reglabil (La anumite modele)

Utilizând raftul de uşă reglabil sase reglări diferite de înălţime pot fi efectuate furnizând zonele de depozitare de care aveţi nevoie.

Pentru modificarea poziţiei raftului de uşă reglabil ;

Menţineţi de partea inferioară a raftului şi trageţi în direcţia săgeţii de butoanele aflate în partea laterală. (Fig. 1)

Prin mutarea în sus şi în jos, poziţionaţi raftul uşii la înălţimea pe care dumneavoastră o doriţi.

După ce obţineţi poziţia, eliberaţi butoanele aflate pe partea laterală (Fig. 2). Înainte de eliberarea raftului uşii, mutaţi-l în sus şi în jos şi asiguraţi-vă că acesta este fixat.

Reţineţi: Înainte ca raftul uşii mobil să fie încărcat, dumneavoastră trebuie să-l menţineţi prin susţinerea părţii inferioare. În caz contrar, datorită greutateii raftul uşii, acesta poate cădea de pe şine. Prin urmare, avarierea raftului uşii sau a şinelor poate surveni.

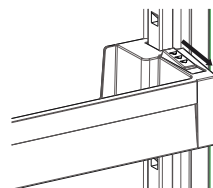

Fig -1

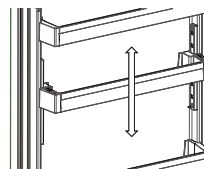

Fig -2

Raft Reglabil De Sticlă (La anumite modele)

Mecanismul raftului reglabil de sticlă furnizează spaţii mai mari de depozitare prin intermediul unei mişcări simple.

Pentru acoperirea raftului de sticlă, împingeţi-l.

Dumneavoastră puteţi plasa alimentele după cum doriţi în spaţiul rezultat.

Pentru aducerea raftului în poziţia sa orizontală, trageţi-l spre dumneavoastră.

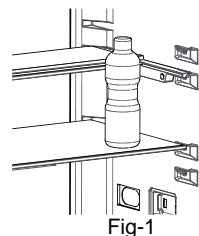

Fig-1

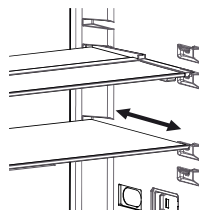

Fig -2

Visual and text descriptions on the accessories section may vary according to the model of your appliance.

PARTEA - 3. CURĂȚARE ȘI ÎNTREȚINERE



- Asigurați-vă că ați deconectat ștecherul de la priză înainte de a începe curățarea.

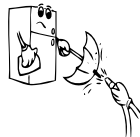

- Nu curățați frigiderul turnând apă pe acesta.

- Ștergeți componentele interioare și exterioare ale aparatului cu o cârpă sau burete moale înmuiat în apă caldă cu săpun.

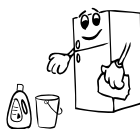

- Demontați componentele una câte una și curățați-le cu apă cu săpun. Nu le spălați în mașina de spălat vase.



- Nu folosiți pentru curățare materiale inflamabile sau agresive cum sunt diluantul, benzina sau acidul.

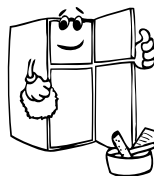

- Curățați condensatorul (aflat în spatele aparatului) cu o mătură cel puțin o dată pe an pentru a economisi energia și pentru a îmbunătăți eficiența.

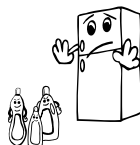

- **Asigurați-vă că aparatul este scos din priză.**

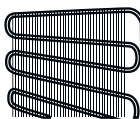

Dezghetarea

- Aparatul incepe automat dezghetarea. Apa formata ca rezultat al decongelarii se duce in vasul de colectat apa, aflat in spate, intru in containerul vaporizator si se evaporeaza.
- **Asigurati-va ca ati deconectat aparatul de la priza inainte de a incepe sa-l curatati containerul de vaporizare.**
- Indepartati containerul de vaporizare folosind o surubelnita. Curatati la intervalele de timp indicate. Formarea de mirosuri urate va fi prevenita.

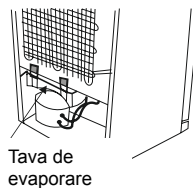

Înlocuirea iluminării tip LED

Dacă frigiderul dumneavoastră este prevăzut cu iluminare tip LED, contactați centrul de asistență deoarece acesta trebuie înlocuit doar de personal autorizat.

PARTEA - 4. AMPLASAREA ALIMENTELOR

Compartimentul frigiderului

- Pentru condiții de funcționare normale, este de ajuns reglarea temperaturii compartimentului de răcire al frigiderului la 4°C.
- Pentru a reduce umiditatea și creșterea în consecință a nivelului de gheață nu puneți în frigider lichide în recipiente nesigilate. Gheața se depune mai mult în zonele cele mai reci zone ale vaporizatorului și în timp va necesita o dezghețare mai frecventă.
- Nu puneți niciodată alimente calde în frigider. Alimentele calde trebuie lăsate să se răcească la temperatura camerei și trebuie aranjate pentru a permite circulația adecvată a aerului în compartimentul frigiderului.
- Alimentele nu trebuie să atingă peretele din spate întrucât se formează gheață, iar ambalajele se pot lipi de perete. Nu deschideți ușa frigiderului prea des.
- Puneți carnea și peștele curățat (împachetat în ambalaje sau folii din plastic) pe care îl veți folosi în 1-2 zile, în partea de jos a compartimentului frigiderului (deasupra cutiei pentru legume și fructe) întrucât aceasta este cea mai rece secțiune și va asigura cele mai bune condiții de depozitare.
- Puteți pune fructele și legumele în cutia pentru legume și fructe fără a le împacheta.

Food	Maximum Storing time	Where to place in the fridge department
Vegetables and fruits	1 week	Vegetable bin
Meat and fish	2 - 3 Days	Wrapped in plastic foil or bags or in a meat container (on the glass shelf)
Fresh cheese	3 - 4 Days	In special door shelf
Butter and margarine	1 week	In special door shelf
Bottled products milk and yoghurt	Until the expiry date recommended by the producer	In special door shelf
Eggs	1 month	In the egg shelf
Cooked food		All shelves

- Pentru condiții normale de funcționare este suficient să reglați temperatura frigiderului la +4 °C.
- Temperatura compartimentului frigider trebuie să fie în intervalul 0-8 °C; alimentele proaspete sub 0 °C îngheață și se alterează, iar peste 8 °C contaminarea bacteriană crește și alimentele se alterează.
- Nu introduceți alimente fierbinți în frigider, așteptați să se răcească la temperatura ambiantă. Alimentele fierbinți măresc temperatura în frigider și cauzează toxinfecții alimentare și alterarea inutilă a alimentelor.
- Carnea, peștele, etc. trebuie depozitate în compartimentul răcitor pentru alimente, iar compartimentul de legume este de preferat pentru legume (dacă este disponibil).
- Pentru a preveni contaminarea încrucișată, produsele din carne nu trebuie depozitate împreună cu fructele și legumele.
- Alimentele trebuie introduse în frigider în recipiente închise sau acoperite pentru a preveni umezeala și mirosurile.

Compartimentul congelatorului

- Utilizați compartimentul de congelare al frigiderului pentru a depozita alimentele congelate pentru mai mult timp și pentru a produce gheață.
- Pentru a obține o capacitate maximă a compartimentului congelatorului, folosiți rafturile de sticlă pentru secțiunile superioare și de mijloc. Pentru secțiunea inferioară, folosiți cutia de jos.
- Nu puneți alimentele ce urmează a fi congelate lângă alimentele deja congelate.
- Alimentele ce urmează a fi congelate (carne, carne tocată, pește, etc.) trebuie împărțite în porții în așa fel încât să fie consumate o dată.
- Nu recongelați alimentele congelate odată ce au fost dezghețate. Acest lucru poate prezenta un pericol pentru sănătatea dumneavoastră, cum ar fi intoxicația alimentară.
- Nu puneți mâncărurile calde în congelator înainte de răcirea acestora. Acest lucru duce la alterarea celorlalte alimente congelate.
- Atunci când cumpărați alimente congelate, asigurați-vă că au fost congelate în condiții corespunzătoare și că ambalajul nu este rupt.
- Când depozitați alimentele congelate, trebuie urmate condițiile de depozitare de pe ambalaj. Dacă nu există nicio indicație, alimentele trebuie consumate în cel mai scurt timp posibil.
- Dacă ambalajul produsului congelat prezintă semne de umiditate și are un miros neplăcut, este posibil ca alimentul să fi fost păstrat în condiții necorespunzătoare și să se fi stricat. Nu cumpărați astfel de alimente!

- Perioadele de păstrare a alimentelor congelate variază în funcție de temperatura ambientală, de frecvența deschiderii și închiderii ușilor, de setările termostatului, de tipul alimentelor și de perioada de timp scursă de la cumpărarea produsului și până la punerea acestuia în congelator. Urmați întotdeauna instrucțiunile de pe ambalaj și nu depășiți niciodată durata de păstrare indicată.
- În timpul căderilor de tensiune de lungă durată, nu deschideți ușa compartimentului de congelare. Frigiderul va menține alimentele congelate pentru aproximativ 18 ore la temperaturi ambiante de 25°C și pentru aproximativ 13 ore la temperaturi ambiante de 32°C. Această valoare va scădea la temperaturi ambiante mai mari. Pe durata căderilor de tensiune de lungă durată, nu recongelați alimentele și consumați-le cât mai repede posibil.
- În cazul în care doriți să deschideți ușa congelatorului imediat după ce a fost închisă, aceasta nu se va deschide ușor. Acest lucru este normal! După atingerea stării de echilibru, ușa se va deschide cu ușurință.

Notă importantă:

- Alimentele congelate trebuie gătite după decongelare, întocmai ca alimentele proaspete. În cazul în care nu sunt gătite după decongelare, acestea nu mai trebuie NICIODATĂ recongelate.
- Gustul unor condimente din preparatele gătite (anason, busuioc, năsturel, oțet, condimente asortate, ghimbir, usturoi, ceapă, muștar, cimbru, măghiran, piper negru, etc.) se modifică și au o aromă mai pregnantă când sunt depozitate pentru perioade lungi. Prin urmare, condimentele trebuie adăugate în cantități mici sau după dezghețarea alimentelor.
- Perioada de congelare a alimentelor depinde de tipul de grăsimi folosit. Grăsimile adecvate sunt margarina, untură de vițel, ulei de măsline și unt, iar grăsimile necorespunzătoare sunt uleiul de arahide și untura de porc.
- Alimentele lichide trebui congelate în pahare de plastic, iar celelalte alimente în folii sau pungi din plastic.

Carne și pește	Pregătire	Durată de depozitare maximă (lună)
Cotlet	În folie	6 - 8
Carne de miel	În folie	6 - 8
Friptură de vițel	În folie	6 - 8
Cubulețe de vițel	Bucățele mici	6 - 8
Cubulețe de miel	Bucăți	4 - 8
Carne tocată	În pachete, fără condimente	1 - 3
Măruntaie (bucăți)	Bucăți	1 - 3

Carne și pește	Pregătire	Durată de depozitare maximă (lună)
Salam	Trebuie ambalat chiar dacă are membrană	
Pui și curcan	În folie	4 - 6
Gâscă și rață	În folie	4 - 6
Căprioară, iepure, mistreț	În porții de 2,5 kg și file	6 - 8
Pești de apă dulce (somon, crap, somn)	După curățarea măruntaielor și a solzilor peștelui, spălați-l și uscați-l; dacă este cazul, tăiați-i coada și capul.	2
Peste slab; biban, calcan, plătică		4
Peste gras (ton, macrou, lufăr, anșoa)		2 - 4
Scoici	Curățate și în pungi	4 - 6
Caviar	În ambalajul său, recipient din aluminiu sau din plastic	2 - 3
Melci	În apă sărată, recipient din aluminiu sau din plastic	3
Notă: Carnea congelată trebuie gătită ca și carnea proaspătă după dezghețare. În cazul în care carnea nu este gătită după decongelare, nu trebuie recongelată.		

Legume și fructe	Pregătire	Durată maximă de depozitare (luni)
Fasole verde și fasole boabe	Se spală, se taie bucățele și se fierbe în apă	10 - 13
Păstăi	Se desfac, se spală și se fierb în apă	12
Varză	Se curăță și se fierbe în apă	6 - 8
Morcov	Se curăță, se taie felii și se fierbe în apă	12
Ardei	Se taie codița, se taie în două, se scoate miezul și se fierbe în apă	8 - 10
Spanac	Se spală și se fierbe în apă	6 - 9
Conopidă	Se scot frunzele, se taie miezul bucăți și se lasă un timp în apă cu puțin suc de lămâie	10 - 12
Vinete	Se spală și se taie în bucăți de 2cm	10 - 12
Porumb	Spălați-l și ambalați-l cu cocean sau boabe	12
Mere și pere	Se decojesc și se feliază	8 - 10
Caise și piersici	Se taie în două și se scoate sămburele	4 - 6
Căpșuni și mure	Se spală și se scot codițele	8 - 12
Fructe gătitе	Se adaugă 10% zahăr în recipient	12
Prune, cireșe, vișine	Se spală și se scot codițele	8 - 12

Produse lactate	Pregătire	Durată maximă de depozitare (luni)	Condiții de depozitare
Lapte ambalat (omogenizat)	În ambalajul propriu	2 - 3	Lapte integral - în ambalajul propriu
Brânză-cu excepția brânzeturilor albe	Felii	6 - 8	Pentru perioade scurte de depozitare, se poate folosi ambalajul original. Pentru perioade mai lungi, se înfășoară în folie.
Unt, margarină	În ambalajul propriu	6	

	Durată maximă de depozitare (luni)	Durată de decongelare la temperatura camerei (ore)	Durată de decongelare în cuptor (min.)
Pâine	4 - 6	2 - 3	4-5 (220-225°C)
Biscuiți	3 - 6	1 - 1,5	5-8 (190-200°C)
Produse de patiserie	1 - 3	2 - 3	5-10 (200-225°C)
Plăcintă	1 - 1,5	3 - 4	5-8 (190-200°C)
Foietaje	2 - 3	1 - 1,5	5-8 (190-200°C)
Pizza	2 - 3	2 - 4	15-20 (200°C)

PARTEA - 5. TRANSPORTUL ȘI REPOZIȚIONAREA

Transportul și schimbarea poziției de instalare

- Ambalajul original și polistirenul spumă (PS) pot fi acoperite, dacă este nevoie.
- În timpul transportului, aparatul trebuie legat cu o chingă lată sau cu o funie rezistentă. Regulile inscripționate pe cutie trebuie respectate în timpul transportului.
- Înainte de a transporta sau de a schimba poziția de instalare, toate obiectele mobile (adică rafturi, cutia pentru legume și fructe...) trebuie scoase sau fixate cu bandă adezivă pentru a preveni deplasarea acestora.

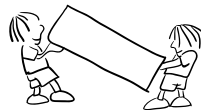

Repoziționarea ușii

- Nu este posibil să schimbați direcția de deschidere a ușii frigiderului dumneavoastră dacă mânerul ușii frigiderului este instalat pe partea frontală a ușii.
- Este posibil să schimbați direcția de deschidere a ușilor la modelele fără mâner.
- Dacă direcția de deschidere a ușii frigiderului poate fi schimbată, contactați cel mai apropiat centru de service autorizat pentru a schimba direcția de deschidere a ușii.

PARTEA - 6. ÎNAINTE DE A APELA LA SERVICE

Verificați avertismentele:

Frigiderul dvs. vă avertizează dacă nivelurile de temperatură ale frigiderului și congelatorului sunt necorespunzătoare sau dacă apare o problemă la aparatul electrocasnic. Codurile de avertizare sunt afișate pe indicatoarele congelatorului și ale frigiderului.

TIP EROARE	SEMNIFICAȚIE	DE CE	CE TREBUIE FĂCUT
E01	Avertisment senzor		Apelați service-ul pentru asistență cât mai repede posibil.
E02			
E03			
E06			
E07			
E08	Avertisment Tensiune Joasă	Alimentarea cu energie a dispozitivului a scăzut sub 170 V.	<p>- Aceasta nu este o defecțiune a aparatului, această eroare ajută la prevenirea avariilor la compresor.</p> <p>- Tensiunea trebuie să ajungă din nou la nivelurile necesare</p> <p>Dacă acest avertisment continuă, trebuie să contactați un tehnician autorizat.</p>
E09	Compartimentul congelator nu este suficient de rece	Acest lucru poate avea loc datorită unei pene de curent prelungite.	<ol style="list-style-type: none"> 1. Reduceți temperatura congelatorului sau setați funcția Super Congelare. Acest lucru ar trebui să elimine codul de eroare, îndată ce temperatura necesară a fost atinsă. Țineți ușile închise pentru a scade timpul până la atingerea temperaturii corecte. 2. Îndepărtați orice produse ce au fost decongelate/dezghețate pe parcursul acestei erori. Acestea pot fi utilizate într-o perioadă scurtă de timp. 3. Nu adăugați produse proaspete în compartimentul congelator până nu se atinge temperatura corectă și până nu dispăre eroarea. <p>Dacă acest avertisment continuă, trebuie să contactați un tehnician autorizat.</p>

TIP EROARE	SEMNIIFICAȚIE	DE CE	CE TREBUIE FĂCUT
E10	Compartimentul congelator nu este suficient de rece	<p>Poate fi astfel datorită:</p> <ul style="list-style-type: none"> - Unei pene de curent prelungite. - Ați lăsat mâncare fierbinte în frigider. 	<ol style="list-style-type: none"> 1. Reduceți temperatura congelatorului sau activați funcția Super Răcire. Acest lucru ar trebui să elimine codul de eroare, îndată ce temperatura necesară a fost atinsă. Țineți ușile închise pentru a scade timpul până la atingerea temperaturii corecte. 2. Vă rugăm să goliți zona din fața intrării canalului de aer și evitați să plasați mâncarea aproape de senzor. <p>Dacă acest avertisment continuă, trebuie să contactați un tehnician autorizat.</p>
E11	Compartimentul frigider este prea rece	Diverse	<ol style="list-style-type: none"> 1. Verificați dacă este activat modul Super Răcire 2. Reduceți temperatura compartimentului frigider 3. Verificați canalele de aerisire, să fie curate și desfundate <p>Dacă acest avertisment continuă, trebuie să contactați un tehnician autorizat.</p>

Dacă frigiderul dvs. nu funcționează:

- Există o pană de curent?
- Ștecărul este conectat corect la priză?
- Siguranța prizei la care este conectat ștecărul sau siguranța principală a sărit?
- Există o defecțiune la priză? Pentru a verifica acest lucru, conectați frigiderul într-o priză funcțională verificată.

Dacă frigiderul dvs. nu răcește suficient:

- Ajustarea temperaturii este corectă?
- Ușa frigiderului dvs. este deschisă frecvent și lăsată deschisă pe perioadă îndelungată?
- Ușa frigiderului este închisă corespunzător?
- Ați pus un preparat sau un aliment în frigider care intră în contact cu perețele din spate al frigiderului, astfel încât să împiedicați circulația aerului?
- Frigiderul dvs. este excesiv de plin?
- Există o distanță adecvată între frigiderul dvs. și pereții din spate și cei laterali?
- Temperatura ambientală se încadrează în valorile specificate în manualul de utilizare?

În cazul în care alimentele din compartimentul de refrigerare sunt răcite excesiv

- Ajustarea temperaturii este corectă?
- Există multe alimente puse recent în compartimentul congelatorului? Dacă este cazul, frigiderul dvs. poate răci excesiv alimentele din compartimentul de refrigerare și va funcționa pe o perioadă mai lungă pentru a răci aceste alimente.

Dacă frigiderul dvs. funcționează cu zgomot puternic:

Pentru a menține nivelul de răcire stabilit, compresorul poate fi activat periodic. Zgomotele produse de frigiderul dvs. în acest moment sunt normale și sunt cauzate de funcționarea acestuia. Atunci când nivelul de răcire necesar este atins, zgomotele se vor reduce automat. Dacă zgomotele persistă:

- Aparatul dvs. electrocasnic este stabil? Picioarele sunt ajustate?
- Există un obiect în spatele frigiderului dvs.?
- Rafturile sau vasele de pe rafturi vibrează? Repoziționați rafturile și/sau vasele dacă este cazul.
- Obiectele de pe frigiderul dvs. vibrează?

Zgomote normale:

Zgomot de gheață spartă:

- în timpul dezghețării automate.
- Când aparatul electrocasnic este răcit sau încălzit (datorită extinderii materialului aparatului electrocasnic).

Zgomot scurt de fisurare: se aude când termostatul cuplează/decuplează compresorul.

Zgomotul compresorului (zgomot normal al motorului): Acest zgomot indică funcționarea corectă a compresorului. Compresorul poate emite zgomote pe o perioadă scurtă atunci când este activat.

Zgomot de bule și împrăscare: Acest zgomot este provocat de curgerea agentului de refrigerare prin tubulatura sistemului.

Zgomot de apă curgând: Zgomot normal de apă curgând în containerul de evaporare în timpul dezghețării. Zgomotul se poate auzi în timpul dezghețării.

Zgomot de aer suflat (zgomot normal al ventilatorului): Acest zgomot poate fi auzit în frigiderul No-frost în timpul funcționării normale a sistemului ca urmare a circulației aerului.

În cazul în care în interiorul frigiderului se acumulează umiditate.

- Alimentele au fost ambalate corespunzător? Containerele au fost bine uscate înainte de a fi puse în frigider?

- Ușile frigiderului se deschid frecvent? Când se deschide ușa, umiditatea din aerul din cameră pătrunde în frigider. În special dacă nivelul umidității din cameră este prea mare, umidificarea va spori cu cât se deschide ușa mai frecvent.
- Este normal ca în timpul procesului de dezghețare automată să se formeze picături de apă pe peretele din spate. (la modelele statice)

Dacă ușile nu sunt deschise și închise corespunzător:

- Pachetele de alimente împiedică închiderea ușii?
- Compartimentele ușii, rafturile și sertarele sunt poziționate corespunzător?
- Garniturile ușilor sunt rupte sau deteriorate?
- Frigiderul dvs. este amplasat pe o suprafață plană?

În cazul în care muchiile dulapului cu care intră în contact îmbinările ușilor sunt calde:

În special pe timpul verii (vreme caniculară), suprafețele de îmbinare se pot încălzi în timpul funcționării compresorului și acest lucru este normal.

NOTE IMPORTANTE:

- Siguranța termică de protecție a compresorului va sări după o pană bruscă de curent sau după scoaterea aparatului electrocasnic din priză, deoarece gazul din sistemul de răcire nu este stabilizat. Acest lucru este normal, iar frigiderul va reporni după 4 sau 5 minute.
- Unitatea de răcire a frigiderului este ascunsă pe peretele din spate. Din acest motiv, pe suprafața din spate a frigiderului pot apărea picături de apă sau gheață din cauza funcționării compresorului la intervalele specificate. Acest lucru este normal. Nu trebuie să efectuați nicio operație de dezghețare, decât dacă gheața este excesivă.
- Dacă nu veți folosi frigiderul pe o perioadă îndelungată (de exemplu pe timpul vacanțelor de vară), scoateți-l din priză. Curățați frigiderul conform Capitolului 4 și lăsați ușa deschisă, pentru a împiedica formarea umidității și a mirosurilor.
- Aparatul electrocasnic pe care l-ați achiziționat este conceput pentru utilizarea casnică și poate fi folosit numai în locuință și pentru destinația indicată. Acesta nu este adecvat utilizării comerciale sau în comun. În cazul în care consumatorul folosește aparatul electrocasnic într-o manieră care nu respectă aceste caracteristici, subliniem faptul că producătorul și reprezentantul nu se fac responsabili pentru nicio reparație sau defectiune în perioada de garanție.
- În cazul în care problema persistă și după ce ați urmat instrucțiunile de mai sus, vă rugăm să contactați un prestator de servicii autorizat.

Sugestii pentru economia de energie

1. Instalați aparatul într-o cameră bine ventilată, dar nu în lumina directă a soarelui și nici în apropierea unei surse de căldură (radiator, aragaz etc.). În caz contrar, utilizați o tablă izolatoare.
2. Permiteți alimentelor și băuturilor să se răcească în exteriorul aparatului.
3. Când decongețați alimentele congelate, așezați-le în compartimentul frigiderului. Temperatura joasă a alimentelor congelate va contribui la răcirea compartimentului frigiderului pe măsură ce acestea se decongelează. Astfel, economisiți energie. Dacă alimentele congelate sunt amplasate în afara aparatului, se risipește energie.
4. Băuturile trebuie păstrate în recipiente închise. În caz contrar, umiditatea din aparat va crește. Din acest motiv, timpul de funcționare crește. De asemenea, păstrarea băuturilor în recipiente închise contribuie la menținerea aromei și gustului.
5. Când introduceți alimente și băuturi, deschideți ușa aparatului cât de puțin posibil.
6. Păstrați închise capacele compartimentelor cu temperaturi diferite din aparat (cutie pentru fructe și legume, răcitor etc.)
7. Garnitura ușii trebuie să fie curată și flexibilă. Dacă garniturile sunt uzate, trebuie înlocuite de un agent de service autorizat.

PARTEA - 7. COMPONENTELE APARATULUI ȘI COMPARTIMENTELE

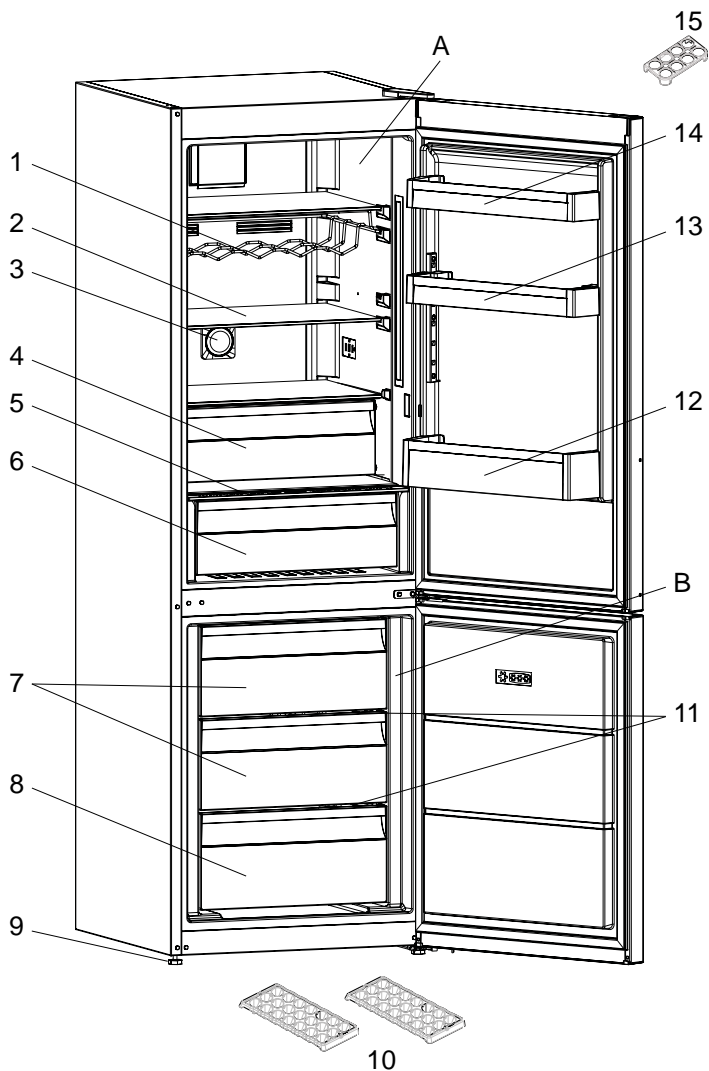

Această figură are rol informativ, ilustrând piesele și accesoriile aparatului.
Piesele pot varia în funcție de modelul aparatului.

- A) Compartimentul de frigider
- B) Compartimentul de congelatorul

- 1) Raft pentru vin*
- 2) Raftul de racire din sticla
- 3) Ionizator *
- 4) Compartiment de răcire *
- 5) Capac cutii legume și fructe
- 6) Cutii legume și fructe
- 7) Compartimentul de mijloc al congelatorului
- 8)Cutia inferioară a congelatorului
- 9)Picioare de reglare
- 10) Cutie pentru gheață
- 11) Rafturi din sticlă cu rafturi
- 12) Raftul pentru sticle
- 13) Raft ajustabil pe ușă * / Rafturile superioare de pe ușă
- 14) Rafturile superioare de pe ușă
- 15) Suport pentru ouă

*La anumite modele

Această figură are rol informativ, ilustrând piesele și accesoriile aparatului.
Piesele pot varia în funcție de modelul aparatului.

Dimensiuni

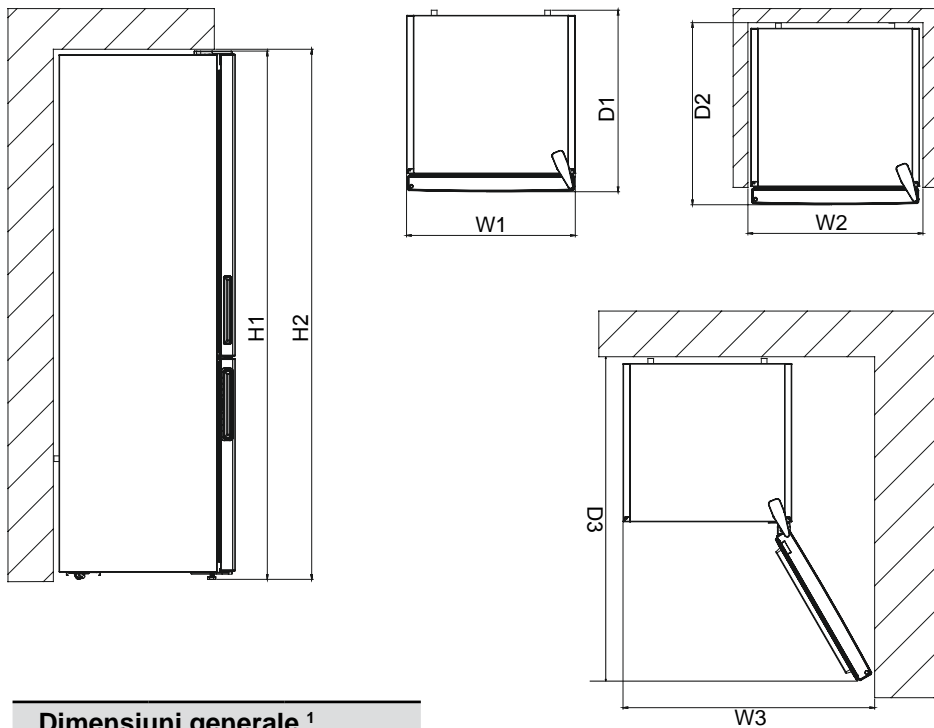

Dimensiuni generale ¹

H1	mm	1860
W1	mm	595
D1	mm	650

Spațiu necesar în timpul funcționării ²

H2	mm	2010
W2	mm	695
D2	mm	690

Spațiul total necesar în timpul funcționării ³

W3	mm	927,5
D3	mm	1243,5

PARTEA - 8. DATE TEHNICE

Informațiile tehnice sunt înscrise pe plăcuța tehnică așezată în interiorul aparatului și pe eticheta referitoare la energie.

Codul QR de pe eticheta referitoare la energie, furnizată împreună cu aparatul, oferă un link către informațiile legate de performanțele aparatului din baza de date EU EPREL.

Păstrați eticheta referitoare la energie împreună cu manualul de utilizare și toate documentele furnizate împreună cu acest aparat.

De asemenea, puteți găsi aceleași informații în EPREL folosind linkul <https://eprel.ec.europa.eu> și denumirea modelului și numărul de produs înscrise pe plăcuța tehnică a aparatului.

Consultați linkul www.theenergylabel.eu pentru informații detaliate despre eticheta referitoare la energie.

PARTEA - 9. INFORMAȚII PENTRU INSTITUTELE DE TESTARE

Instalarea și pregătirea aparatului pentru verificarea EcoDesign trebuie să fie conformă cu EN 62552. Cerințele de ventilație, dimensiunile locașului și distanța minimă din spate trebuie să fie conform prezentului manual de utilizare în Partea 1. Contactați producătorul pentru orice informații suplimentare, inclusiv planurile de încărcare.

PARTEA - 10. RELAȚII ȘI SERVICII PENTRU CLIEȚI

Folosiți întotdeauna piese de schimb originale.

Când luați legătura cu Centrul nostru de service autorizat, verificați să aveți la îndemână următoarele date: Model, PNC, număr de serie.

Informațiile se găsesc pe plăcuța tehnică.

WWW.FRANKE.COM

© Franke Technology and Trademark Ltd, Switzerland

ASISTENȚĂ

În cazul unor probleme de funcționare, contactați un Centru tehnic de service Franke.

Nu apelați niciodată la tehnicieni neautorizați.

Specificați:

- tipul defecțiunii
- modelul aparatului (art./Cod)
- numărul de serie (N.S.).

Când contactați centrul nostru de service, vă rugăm să precizați codurile specificate pe plăcuța cu date de identificare a produsului dumneavoastră.



Make
it
Wonderful

www.franke.com

FRANKE

CZ SK GR UA RO

400011431605

