

FSDF 300 NF XS E

PL Przewodnik uzywania
ES Manual de Instrucciones
RU Руководство по эксплуатации
PT Manual do utilizador
AR كتيب التعليمات

ZAMRAŻANIE
CONGELADOR
МОРОЗИЛЬНИКА
CONGELADOR
ثالجة

Make
it
Wonderful

FRANKE



PL	POŻAR	Ostrzeżenie; Ryzyko pożaru / materiały łatwopalne
ES	INCENDIO	Advertencia; Riesgo de incendio / materiales inflamables
RU	ВОСПЛАМЕНЕНИЯ	Предупреждение; Существует опасность возникновения пожара из-за наличия горючих материалов
PT	INCÊNDIO	Aviso; risco de incêndio/materiais inflamáveis
AR	قيرح	لاعتشال لى لى باق داوم / قيرح بوشن رطخ :ريذحت

Spis treści

PRZED ROZPOCZĘCIEM KORZYSTANIA Z URZĄDZENIA	2
Ostrzeżenia ogólne	2
Stare i zepsute lodówki i zamrażarki	6
Ostrzeżenia bezpieczeństwa	7
Montaż i obsługa zamrażarki	8
Przed rozpoczęciem korzystania z zamrażarki	9
Informacje dotyczące technologii No Frost	9
INFORMACJE O UŻYTKOWANIU	10
Wyświetlacz i panel sterowania	10
Obsługa lodówko-zamrażarki	10
Tryb szybkiego zamrażania Super Freeze	11
Tryb ekonomiczny	11
Tryb wygaszacza ekranu	12
Funkcja blokady dostępu dzieci	12
Ustawianie temperatury	14
Ustawienia temperatury zamrażarki	14
Ostrzeżenia o dostosowywaniu temperatury	15
Akcesoria	16
Przygotowywanie kostek lodu	16
Tacka do lodu	16
WKŁADANIE ŻYWNOŚCI	16
CZYSZCZENIE I KONSERWACJA	21
Rozmrażanie	21
Wymiana oświetlenia LED	22
TRANSPORT I ZMIANA MIEJSCA MONTAŻU	22
Zmiana położenia drzwi	22
PRZED WEZWANIEM SERWISU	23
Porady dotyczące oszczędzania energii	25
CZĘŚCI I KOMORY URZĄDZENIA	26
Wymiary	27
DANE TECHNICZNE	28
INFORMACJE DLA INSTYTUCJI PRZEPROWADZAJĄCYCH BADANIA	28
28	
OBSŁUGA KLIENTA I SERWIS	28

Ostrzeżenia ogólne

! **OSTRZEŻENIE:** Nie należy zasłaniać otworów wentylacyjnych w obudowie urządzenia lub w zabudowie.

! **OSTRZEŻENIE:** Nie należy stosować żadnych narzędzi mechanicznych ani środków w celu przyspieszenia procesu rozmrażania innych niż zalecane przez producenta.

! **OSTRZEŻENIE:** Nie należy używać urządzeń elektrycznych wewnątrz komór do przechowywania żywności poza zalecanymi przez producenta.

! **OSTRZEŻENIE:** Należy uważać, aby nie uszkodzić układu czynnika chłodniczego.

! **OSTRZEŻENIE:** Ustawiając urządzenie, należy unikać uwięzienia lub uszkodzenia przewodu.

! **OSTRZEŻENIE:** Nie umieszczać rozgałęziaczy ani przenośnych źródeł zasilania z tyłu urządzenia.

! **OSTRZEŻENIE:** Aby uniknąć niebezpieczeństwa powstałego na skutek niestabilności urządzenia, należy je naprawiać zgodnie z instrukcją.

! Jeżeli w urządzeniu jest zastosowany środek R600a jako czynnik chłodniczy, na etykiecie chłodnicy znajduje się odpowiednia informacja — należy zachować ostrożność podczas transportu i montażu, aby zapobiec zniszczeniu części chłodnicy. Środek R600a jest przyjaznym środowisku, naturalnym gazem, jednak jest on wybuchowy. W przypadku wycieku gazu spowodowanego uszkodzeniem elementów chłodnicy należy odsunąć chłodziarkę od źródeł ognia lub ciepła i przez kilka minut wywietrzyć pomieszczenie, w którym znajduje się urządzenie.

- Podczas przenoszenia i ustawiania chłodziarki należy

- uważać, aby nie uszkodzić układu gazowego chłodnicy.
- W urządzeniu nie należy przechowywać materiałów, takich jak aerozole z substancjami łatwopalnymi.
 - Urządzenie przeznaczone jest do użytku domowego oraz w miejscach takich jak:
 - pomieszczenia kuchenne dla pracowników w sklepach, biurach i innych miejscach pracy;
 - gospodarstwa agroturystyczne oraz hotele, motele i inne obiekty noclegowe (do użytku dla klientów);
 - obiekty oferujące nocleg ze śniadaniem;
 - obiekty gastronomiczne i niezajmujące się handlem detalicznym.
 - Jeśli gniazdo elektryczne nie pasuje do wtyczki chłodziarki, musi ona zostać wymieniona przez producenta, pracownika serwisu lub podobnie wykwalifikowaną osobę w celu uniknięcia niebezpieczeństwa.
 - Urządzenie nie jest przeznaczone do użytku przez osoby (w tym dzieci) o ograniczonych zdolnościach ruchowych, postrzegania lub umysłowych, a także osoby nie posiadające odpowiedniego doświadczenia i wiedzy, chyba że osoba odpowiedzialna za ich bezpieczeństwo udzieliła odpowiedniego instruktażu z zakresu obsługi urządzenia. Należy uważać, aby dzieci nie bawiły się urządzeniem.
 - Specjalna wtyczka z uziemieniem została połączona z przewodem zasilającym chłodziarki. Wtyczka ta powinna być używana z gniazdem elektrycznym z uziemieniem 16 A. Jeśli w domu nie ma takiego gniazda, należy zlecić jego montaż autoryzowanemu elektrykowi.
 - Urządzenie może być używane przez dzieci od 8 lat wzwyż oraz osoby o ograniczonych zdolnościach ruchowych, postrzegania lub umysłowych, a także osoby nie posiadające odpowiedniego doświadczenia i

wiedzy, pod nadzorem innych osób oraz po instruktażu dotyczącym bezpiecznego użytkowania, pod warunkiem, że rozumieją niebezpieczeństwa wynikające z nieprawidłowego użytkowania. Dzieci nie powinny bawić się urządzeniem. Czyszczenie i konserwacja użytkownika nie powinny być przeprowadzane przez dzieci bez nadzoru.

- Dzieci w wieku od 3 do 8 lat mogą ładować i rozładowywać urządzenia chłodnicze. Dzieci nie powinny czyścić urządzeń lub wykonywać konserwacji przewidzianej dla użytkownika, bardzo małe dzieci (poniżej 3. roku życia) w ogóle nie powinny korzystać z urządzeń, użytkowanie urządzeń przez małe dzieci (od 3 do 8 lat) jest bezpieczne tylko pod stałym nadzorem, starsze dzieci (w wieku od 8 do 14 lat) i osoby szczególnie wrażliwe mogą bezpiecznie korzystać z urządzeń pod właściwym nadzorem lub po tym, jak zostały zapoznane z instrukcją użytkowania urządzenia. Ludzie bardzo wrażliwi mogą bezpiecznie korzystać z urządzenia tylko pod stałym nadzorem.
- Jeśli przewód zasilający jest uszkodzony, powinien zostać wymieniony przez producenta, pracownika serwisu, lub podobnie wykwalifikowaną osobę, w celu uniknięcia niebezpieczeństwa.
- To urządzenie nie jest przeznaczone do użytku na wysokościach przekraczających 2000 m.n.p.m.

Aby uniknąć zanieczyszczenia żywności, należy przestrzegać poniższych instrukcji:

- Pozostawianie zbyt długo otwartych drzwi może spowodować znaczny wzrost temperatury w komorach urządzenia.
- Regularnie czyścić powierzchnie, które mogą wejść w kontakt z żywnością, oraz dostępne systemy odwadniające.
- Surowe mięso i ryby przechowywać w odpowiednich pojemnikach w lodówce, aby nie miały żadnego kontaktu z innymi produktami spożywczymi.
- Komory na mrożonki oznaczone dwiema gwiazdkami są odpowiednie do przechowywania zamrożonej żywności, przechowywania lub robienia lodów i robienia kostek lodu.
- Komory oznaczone jedną lub trzema gwiazdkami nie nadają się do zamrażania świeżej żywności.
- Jeśli urządzenie chłodnicze pozostaje puste przez dłuższy czas, należy je wyłączyć, rozmrozić, wyczyścić, osuszyć i pozostawić otwarte drzwi, aby zapobiec rozwojowi pleśni w urządzeniu.

Stare i zepsute lodówki i zamrażarki

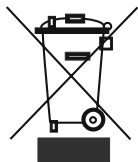

Jeśli stara lodówka lub zamrażarka ma zamek, należy go wyłamać lub usunąć przed wyrzuceniem urządzenia, ponieważ dzieci mogą utknąć wewnątrz i może dojść do wypadku.

Stare lodówki i zamrażarki mogą zawierać materiał izolacyjny oraz czynnik chłodniczy z CFC lub HFC. Dlatego pozbywając się starych lodówek i zamrażarek, należy zadbać o ochronę środowiska.

Należy skontaktować się z samorządem lokalnym i zapytać o miejsce składowania zużytego sprzętu elektronicznego i elektrycznego do celów ponownego użycia, przetwarzania i odzysku.

Uwagi:

- Przed montażem i rozpoczęciem korzystania z urządzenia należy dokładnie przeczytać instrukcję obsługi. **Nie ponosimy odpowiedzialności za szkody powstałe w wyniku nieprawidłowego użytkowania urządzenia.**
- Należy postępować zgodnie z instrukcjami znajdującymi się na urządzeniu i instrukcją obsługi oraz przechowywać instrukcję w bezpiecznym miejscu, aby móc rozwiązać problemy, które mogą się pojawić w przyszłości.
- Urządzenie to zostało wyprodukowane do użytku domowego i może być używane wyłącznie w domach i tylko do określonych celów. Urządzenie nie jest przeznaczone do użytku komercyjnego ani publicznego. Takie użycie spowoduje unieważnienie gwarancji urządzenia, a nasza firma nie będzie ponosiła odpowiedzialności za powstałe w wyniku tego straty.
- To urządzenie zostało wyprodukowane do użytku domowego i służy wyłącznie do chłodzenia / przechowywania żywności. Urządzenie to nie jest odpowiednie do użytku komercyjnego lub publicznego ani do przechowywania substancji innych niż żywność. Nasza firma nie ponosi odpowiedzialności za straty powstałe w przypadku niezastosowania się do powyższego postanowienia.

Ostrzeżenia bezpieczeństwa

- Nie podłączać lodówki do sieci elektrycznej przy użyciu przedłużacza.
- Nie należy podłączać zniszczonych, pękniętych ani starych wtyczek.
- Nie należy ciągnąć, zginać ani niszczyć przewodu.

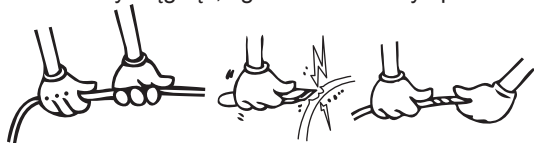
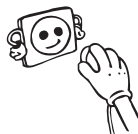

- To urządzenie zostało zaprojektowane do użytku przez osoby dorosłe. Nie należy dopuścić, aby dzieci bawiły się urządzeniem lub zawieszały się na jego drzwiach.
- Nigdy nie dotykać przewodu/wtyczki mokrymi rękami, gdyż mogłoby to spowodować zwarcie lub porażenie prądem.
- Nie umieszczać szklanych butelek lub puszek z napojami w komorze do wytwarzania lodu, gdyż mogą one pęknąć w wyniku zamrażania zawartości.
- Nie umieszczać w lodówce materiałów wybuchowych lub łatwopalnych. Napoje zawierające wysokoprocentowy alkohol umieścić w lodówce pionowo i upewnić się, że są szczelnie zamknięte.
- Nie dotykać lodu usuwanego z komory do wytwarzania lodu. Lód może powodować odmrożenia i/lub skaleczenia.
- Nie dotykać mrożonych produktów mokrymi rękami. Nie należy jeść lodów lub kostek lodu zaraz po wyjęciu ich z komory do wytwarzania lodu.
- Nie należy ponownie zamrażać mrożonych produktów po ich rozmrożeniu. Niezastosowanie się do powyższego zalecenia może spowodować problemy zdrowotne takie jak zatrucie pokarmowe.
- Nie należy przykrywać obudowy zamrażarki ani górnej jej części materiałem. Wpływa to na działanie zamrażarki.
- Należy zabezpieczyć akcesoria zamrażarki na czas transportu, aby zapobiec ich uszkodzeniu.
- Po zamknięciu drzwi zamrażarki powstaje uszczelnienie próżniowe. Odczekać 1 minutę przed ponownym ich otwarciem.
- To zastosowanie jest opcjonalne dla łatwego otwierania drzwi. Przy tym zastosowaniu może wystąpić niewielka kondensacja wokół tego obszaru, którą można usunąć.
- Nie używać adaptera wtyczki

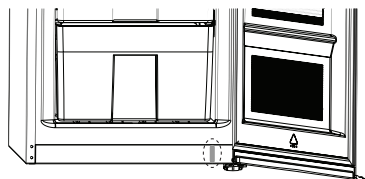

Montaż i obsługa zamrażarki

Przed rozpoczęciem korzystania z zamrażarki należy zwrócić uwagę na następujące kwestie:

- Napięcie robocze zamrażarki wynosi 220–240 V (50 Hz).
- Nie ponosimy odpowiedzialności za szkody, które wystąpią po podłączeniu urządzenia do gniazda bez uziemienia.
- Zamrażarkę należy umieścić w miejscu nienarażonym na działanie promieni słonecznych.
- Urządzenie powinno znajdować się w odległości co najmniej 50 cm od pieców, kuchenek gazowych i nagrzewnic oraz co najmniej 5 cm od kuchenek elektrycznych.
- Zamrażarka nigdy nie powinna być używana na zewnątrz ani narażona na działanie deszczu.
- Jeśli zamrażarka znajduje się obok drugiej zamrażarki przeznaczonej do głębokiego mrożenia, należy zostawić pomiędzy nimi przerwę co najmniej 2 cm, aby zapobiec tworzeniu się wilgoci na zewnętrznej powierzchni.
- Nie należy umieszczać ciężkich przedmiotów na urządzeniu.
- Nie umieszczać żadnych przedmiotów na zamrażarce oraz zamontować ją w odpowiednim miejscu, zostawiając nad nią co najmniej 15 cm wolnego miejsca.
- Użyć regulowanych przednich nóg, aby upewnić się, że urządzenie jest ustawione poziomo i stabilnie. Nogi można regulować przez przekręcenie ich w jakimkolwiek kierunku. Należy to zrobić przed umieszczeniem żywności w zamrażarce.
- Przed rozpoczęciem korzystania z zamrażarki należy przetrzeć wszystkie części urządzenia roztworem z ciepłej wody i łyżeczki sody oczyszczonej, a następnie przepłukać czystą wodą i wytrzeć do sucha. Po oczyszczeniu włożyć wszystkie części do zamrażarki.
- Należy zamontować plastikową prowadnicę dystansującą (część z czarnymi przeziernikami z tyłu), obracając ją o 90° (jak pokazano na ilustracji), tak aby skraplacz nie dotykał ściany.
- Zamrażarka powinna zostać umieszczona przy ścianie, z zachowaniem odstępu nieprzekraczającego 75 mm.
- To urządzenie jest zaprojektowane do pracy w trudnych warunkach klimatycznych (do 43°C lub 110°F) i zastosowano w nim technologię „Freezer Shield”, która chroni zamrożoną w żywność w zamrażarce przed rozmrożeniem, nawet jeśli temperatura otoczenia spadnie do -15°C. Można więc użytkować zamrażarkę w nieogrzewanym pomieszczeniu, nie martwiąc się, że żywność w zamrażarce się zepsuje. Kiedy temperatura otoczenia powróci do zwykłego poziomu, można kontynuować użytkowanie urządzenia.

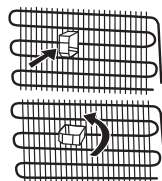

Przed rozpoczęciem korzystania z zamrażarki

- Przed pierwszym użyciu zamrażarki lub po transporcie musi ona stać pionowo przynajmniej przez 3 godziny, zanim zostanie podłączona do prądu. Pozwoli to na efektywne działanie i zapobiegnie uszkodzeniu sprężarki.
- Przy pierwszym użyciu z zamrażarki może wydzielać się zapach. Jest to normalne, a zapach zniknie, gdy zamrażarka rozpocznie chłodzenie.

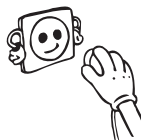

Informacje dotyczące technologii No Frost

Zamrażarki z technologią No Frost różnią się pod względem zasady działania od innych zamrażarek statycznych.

W zwykłych zamrażarkach wilgoć przedostająca się do wnętrza przez otwarte drzwiczki oraz zawarta w artykułach spożywczych powoduje oszranianie komory zamrażarki. Aby usunąć szron i lód z komory zamrażarki, konieczne jest okresowe wyłączenie zamrażarki, przeniesienie żywności, która musi być przechowywana w stanie zamrożonym, do innego chłodzonego pojemnika, a następnie usunięcie lodu nagromadzonego w komorze zamrażarki.

W przypadku zamrażarek z technologią No Frost sytuacja wygląda zupełnie inaczej. Suche i zimne powietrze jest wdmuchiwane homogenicznie i równomiernie do komory zamrażarki poprzez kilka otworów połączonych z dmuchawą. Zimne powietrze jest rozprowadzane homogenicznie i równomiernie między półkami, dzięki czemu żywność jest schładzana jednakowo, co zapobiega powstawaniu wilgoci i zamarzaniu.

Tym samym zamrażarka z technologią No Frost zapewnia wygodę użytkowania, oprócz olbrzymiej pojemności i stylowego wyglądu.

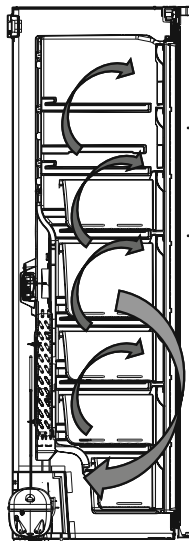

ROZDZIAŁ 2. INFORMACJE O UŻYTKOWANIU

Wyświetlacz i panel sterowania

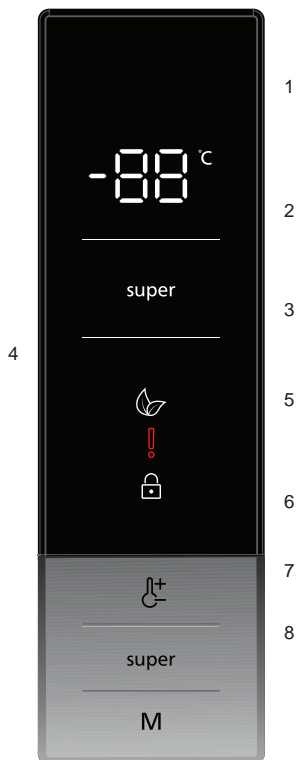

Obsługa panelu sterowania

1. Jest to ekran wartości zadanej zamrażarki.
2. Jest to wskaźnik szybkiego zamrażania.
3. Jest to symbol trybu ekonomicznego.
4. Jest to symbol alarmu.
5. Jest to symbol blokady dostępu dzieci.
6. Umożliwia modyfikację ustawień zamrażarki. Zamrażarka może być ustawiona na -16, -18, -20, -22 i -24 °C.
7. Umożliwia ustawienie trybu szybkiego zamrażania Super Freeze.
8. Umożliwia aktywację trybów (ekonomiczny i wygaszacz ekranu...), jeżeli są wymagane.

Obsługa lodówko-zamrażarki

Oświetlenie (jeżeli jest dostępne)

Podczas pierwszego podłączenia produktu do gniazdka oświetlenie wewnętrzne może włączyć się 1 minutę później ze względu na testy otwarcia.

Tryb szybkiego zamrażania Super Freeze

Zastosowanie

Do zamrażania dużych ilości żywności niemieszczących się na półce szybkiego zamrażania.

Do zamrażania gotowych potraw.

Do szybkiego zamrażania świeżej żywności w celu utrzymania jej świeżości.

Jak z niego korzystać?

Nacisnąć przycisk trybu szybkiego zamrażania Super Freeze.



Jeżeli nie naciśnięto przycisku przez 1 sekundę w celu aktywacji symbolu szybkiego zamrażania Super Freeze. Rozlegnie się sygnał dźwiękowy i tryb zostanie ustawiony.

Po wybraniu tego trybu wartość temperatury, która była ustawiona przed wybraniem trybu, wyświetli się na wskaźniku temperatury zamrażarki.

W tym trybie:

Nie można wybrać trybu ekonomicznego.

Można ponownie nacisnąć przycisk ustawiania temperatury zamrażarki lub nacisnąć przycisk Super, aby dezaktywować tryb szybkiego zamrażania Super Freeze.

-  Maksymalną ilość świeżej żywności (w kg), jaką można zamrozić w ciągu 24 godzin, podano na tabliczce znamionowej produktu.
-  Aby zapewnić optymalną skuteczność umożliwiającą wykorzystanie pełnej wydajności zamrażarki, należy ustawić wydajny tryb szybkiego zamrażania Super Freeze 24 godziny przed włożeniem świeżej żywności.
-  Tryb szybkiego zamrażania Super Freeze zostanie automatycznie anulowany po 54 godzinach, w zależności od temperatury otoczenia.



Tryb ekonomiczny

Zastosowanie

Oszczędzanie energii. W okresach rzadszego korzystania (otwierania drzwi) lub nieobecności w domu, na przykład podczas wakacji, program ekonomiczny może zapewnić optymalną temperaturę przy jednoczesnym oszczędzaniu energii.

Jak z niego korzystać?

Nacisnąć i przytrzymać przycisk trybu, aż pojawi się symbol trybu ekonomicznego.

Jeżeli przez 1 sekundę nie zostanie naciśnięty żaden przycisk, tryb zostanie ustawiony. Symbol trybu ekonomicznego zamiga 3 razy. W momencie ustawienia trybu rozlegnie się sygnał dźwiękowy.

Na wskaźnikach temperatury pojawi się litera „E”.

Symbol trybu ekonomicznego i litera E będą się świecić aż do zakończenia działania trybu.

W tym trybie:

Tryb ekonomiczny można anulować, wykonując identyczne działanie wyboru.

Można wybrać tryb szybkiego zamrażania Super Freeze. W takiej sytuacji tryb ekonomiczny zostanie anulowany automatycznie i aktywuje się wybrany tryb.



Tryb wygaszacza ekranu

Zastosowanie

Tryb ten oszczędza energię w wyniku wyłączenia całego oświetlenia panelu sterowania, gdy panel nie jest używany.

Sposób użytkowania

Aby włączyć ten tryb, należy nacisnąć przez 5 sekund przycisk „TRYB”.

Jeżeli tryb jest aktywny i żaden przycisk nie zostanie naciśnięty w ciągu 5 sekund, oświetlenie panelu sterowania zgaśnie.

Po naciśnięciu dowolnego przycisku, gdy oświetlenie panelu sterowania jest wyłączone, na ekranie pojawią się bieżące ustawienia, a następnie można wykonać regulację, jeżeli jest wymagana. Jeżeli nie zostanie anulowany tryb wygaszacza ekranu ani przez 5 sekund naciśnięty żaden przycisk, panel sterowania ponownie zgaśnie.

Aby anulować tryb wygaszacza ekranu, należy ponownie nacisnąć przycisk „TRYB” przez 5 sekund.

Przy aktywnym trybie wygaszacza ekranu można również włączyć blokadę dostępu dzieci.

Jeżeli po aktywowaniu blokady dostępu dzieci żaden przycisk nie zostanie naciśnięty w ciągu 5 sekund, oświetlenie panelu sterowania zgaśnie. Ostatni status ustawień lub trybu można sprawdzić, naciskając dowolny przycisk. Jeżeli oświetlenie panelu sterowania jest włączone, można anulować blokadę dostępu dzieci w sposób opisany w instrukcji tego trybu.

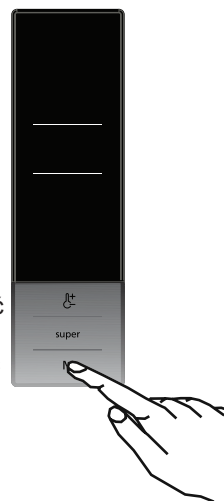

Funkcja blokady dostępu dzieci

Zastosowanie

Blokadę dostępu dzieci można włączyć, aby zapobiec wszelkim przypadkowym lub niezamierzonym zmianom ustawień urządzenia.

Włączanie blokady dostępu dzieci

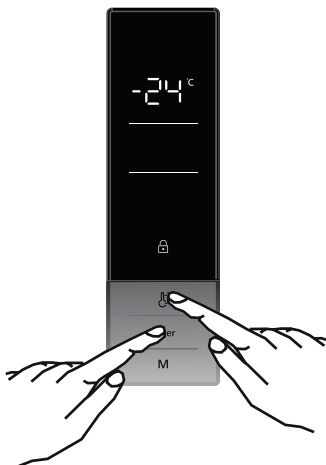

Nacisnąć jednocześnie przez 5 sekund przyciski ustawień temperatury zamrażania szybkiego i zamrażarki.

Wyłączenie blokady dostępu dzieci

Nacisnąć jednocześnie przez 5 sekund przyciski ustawień temperatury zamrażania szybkiego i zamrażarki.



Blokada dostępu dzieci zostanie też wyłączona, jeżeli zasilanie elektryczne zostanie przerwane lub zamrażarka zostanie odłączona od sieci.

Ustawianie temperatury

Ustawienia temperatury zamrażarki

Początkowa wartość temperatury dla wskaźnika ustawień zamrażarki to

Nacisnąć raz przycisk ustawień temperatury zamrażarki.

Po pierwszym naciśnięciu tego przycisku ostatnia ustawiona wartość będzie migać na ekranie.

Zawsze po naciśnięciu tego przycisku ustawiona zostanie niższa wartość temperatury (-16 °C, -18 °C, -20 °C, -22 °C, -24 °C).

W przypadku dalszego naciskania nastąpi ponowne uruchomienie od -16 °C.

Wartość temperatury wybrana przed włączeniem trybu szybkiego zamrażania Super Freeze lub trybu ekonomicznego pozostanie bez zmian po zakończeniu lub anulowaniu trybu. Urządzenie kontynuuje pracę przy tej wartości temperatury.

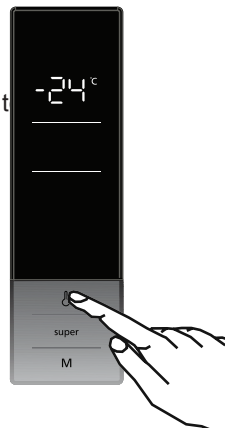

Zalecane wartości temperatury zamrażarki

Kiedy regulować	Wewnętrzna temperatura
W celu mrożenia z temperaturą minimalną	-16°C
Przy standardowym użytkowaniu	-18°C, -20°C
W celu mrożenia z temperaturą maksymalną	-22°C, -24°C

1.1.1 Funkcja alarmu otwartych drzwi

Jeśli drzwi zamrażarki będą otwarte dłużej niż 2 minuty, wyemitowany zostanie sygnał dźwiękowy.

Ostrzeżenia o dostosowywaniu temperatury

- Jeżeli wprowadzono ustawienia temperatury, nie zostaną one skasowane w przypadku awarii zasilania.
- Nie należy zaczynać kolejnego ustawienia przed ukończeniem poprzedniego.
- Temperaturę należy dostosowywać w zależności od częstotliwości otwierania drzwi i ilości żywności w zamrażarce.
- Przy pierwszym włączeniu urządzenia należy pozwolić mu pracować nieprzerwanie przez 24 godziny, aż schłodzi się do odpowiedniej temperatury.
- Podczas tego początkowego 24-godzinnego okresu nie należy otwierać drzwi ani wkładać dużo żywności do urządzenia.
- Jeśli urządzenie jest wyłączone lub odłączone od zasilania, należy przed ponownym włączeniem lub podłączeniem do zasilania odczekać co najmniej 5 minut, aby nie uszkodzić sprężarki.
- Zamrażarka jest zaprojektowana z myślą o działaniu w poszczególnych zakresach temperatur otoczenia, zgodnie z klasą klimatyczną znajdującą się na etykiecie informacyjnej. Nie zaleca się używania lodówki w temperaturach przekraczających wskazane wartości.
- Urządzenie zostało zaprojektowane z myślą o użytkowaniu w temperaturze otoczenia od 10 do 43°C.

Klasa klimatyczna i znaczenie:

T (klimat zwrotnikowy): To urządzenie chłodnicze jest przeznaczone do użytku w temperaturach otoczenia w zakresie od 16°C do 43°C.

ST (klimat podzwrotnikowy): To urządzenie chłodnicze jest przeznaczone do użytku w temperaturach otoczenia w zakresie od 16°C do 38°C.

N (klimat umiarkowany): To urządzenie chłodnicze jest przeznaczone do użytku w temperaturach otoczenia w zakresie od 16°C do 32°C.

SN (rozszerzony klimat umiarkowany): To urządzenie chłodnicze jest przeznaczone do użytku w temperaturach otoczenia w zakresie od 10°C do 32°C.

Ważne instrukcje dotyczące instalacji

To urządzenie jest przeznaczone do pracy w trudnych warunkach klimatycznych (do 43°C lub 110°F) i zastosowano w nim technologię „Freezer Shield”, która chroni zamrożoną żywność przed rozmrożeniem, nawet jeśli temperatura otoczenia spadnie do -15°C. Można więc użytkować zamrażarkę w nieogrzewanym pomieszczeniu, nie martwiąc się, że żywność w zamrażarce się zepsuje. Kiedy temperatura otoczenia powróci do zwykłego poziomu, można kontynuować użytkowanie urządzenia.

Akcesoria

Przygotowywanie kostek lodu

- Pociągnąć dźwignię do siebie i wyjąć tackę do przygotowania lodu
- Napełnić wodą do poziomu linii
- Przytrzymać lewy koniec dźwigni i ustawić tackę do lodu w pudełku na lód
- Po przygotowaniu kostek lodu obrócić dźwignię, aby kostki lodu spadły do pudełka na lód.

W celu przygotowania lodu nie należy wlewać wody do pudełka na lód. Może ono pęknąć.

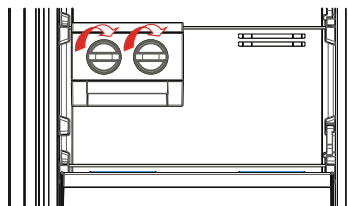
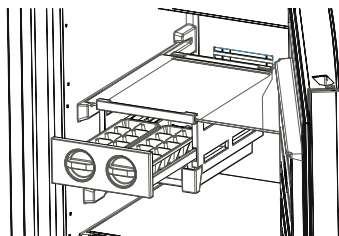

Tacka do lodu

- Napełnić tackę do lodu wodą i umieścić ją w komorze zamrażarki.
- Gdy woda całkowicie zamarźnie, można obrócić tackę, jak pokazano poniżej, i wyjąć kostkę lodu.

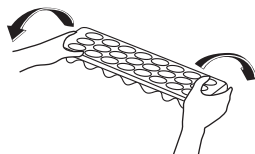
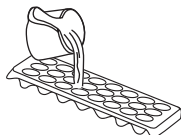

ROZDZIAŁ 3. WKŁADANIE ŻYWNOŚCI

- Komora zamrażarki służy do zamrażania świeżej żywności i przechowywania mrożonej żywności przez okres wskazany na opakowaniu, a także do przygotowywania kostek lodu.
- Nie należy umieszczać świeżej ani ciepłej żywności obok mrożonej żywności, ponieważ może to spowodować jej rozmrożenie.
- Przed zamrożeniem świeżej żywności (np. mięsa, ryb i mięsa mielonego) należy ją podzielić na porcje do jednorazowego użycia.
- Przy przechowywaniu mrożonej żywności należy starannie przestrzegać instrukcji podanych na opakowaniu. Jeśli na opakowaniu nie są podane żadne informacje, żywność nie powinna być przechowywana dłużej niż przez 3 miesiące od daty zakupu.
- **Maksymalna ładowność:** aby umożliwić przechowywanie dużych ilości żywności i wykorzystać pełną pojemność netto zamrażarki, można wyjąć wszystkie wysuwane szuflady, ale pozostawić klapy górnych półek. Dzięki temu możliwe jest przechowywanie dużych produktów bezpośrednio na półkach.
- Przy kupowaniu mrożonej żywności należy się upewnić, że została ona zamrożona w odpowiedniej temperaturze oraz że opakowanie jest nienaruszone.
- Mrożoną żywność należy transportować w odpowiednich pojemnikach, aby zachować jej jakość, i należy ją z powrotem wkładać do zamrażarki najszybciej jak to możliwe.

- Jeśli opakowanie mrożonki zdradza objawy zawilgocenia i nietypowego spęcznienia, prawdopodobne jest, że było ono uprzednio przechowywane w nieodpowiedniej temperaturze i że jego zawartość się zepsuła.
- Czas przydatności do spożycia zależy od temperatury w pomieszczeniu, ustawienia termostatu, częstotliwości otwierania drzwiczek, rodzaju żywności oraz czasu trwania jej transportu ze sklepu do domu. • Należy zawsze przestrzegać instrukcji wydrukowanych na opakowaniu i nigdy nie przekraczać podanego czasu przydatności do spożycia.

Aby maksymalnie wykorzystać możliwości zamrażania zamrażarki:

- Maksymalną ilość świeżej żywności (w kg), jaką można zamrozić w ciągu 24 godz., podano na etykiecie urządzenia (chłodziarka ma zdolność zamrażania 25 kg przy temperaturze otoczenia wynoszącej 25°C).
- Aby uzyskać największą wydajność zamrażania, należy aktywować tryb szybkiego zamrażania (SF) na 24 godziny przed umieszczeniem w zamrażarce świeżej żywności.
- Po umieszczeniu świeżej żywności w zamrażarce 24 godziny zazwyczaj wystarczają na jej zamrożenie. W celu oszczędzania energii tryb „szybkiego zamrażania” wyłącz się automatycznie po 2–3 dniach.

Aby zamrozić niewielką ilość żywności (do 3 kg) w zamrażarce:

- Umieścić żywność tak, by nie dotykała produktów, które zostały zamrożone wcześniej, i aktywować tryb „Fast Freezing” („Szybkie zamrażanie”). Żywność można położyć obok innych zamrożonych produktów po jej całkowitym zamrożeniu (nie wcześniej niż po 24 godzinach).
- Nie należy ponownie zamrażać mrożonych produktów po ich rozmrożeniu. Może to spowodować problemy zdrowotne, takie jak zatrucie pokarmowe.
- Gorącą żywność należy pozostawić do całkowitego ostygnięcia przed włożeniem jej do zamrażarki.
- Przy kupowaniu mrożonej żywności należy się upewnić, że została zamrożona w odpowiedniej temperaturze oraz że opakowanie jest nienaruszone.

	Okres przechowywania (w miesiącach)	Czas rozmrażania w temperaturze pokojowej (w godzinach)	Czas rozmrażania w piekarniku (w minutach)
chleb	4–6	2–3	4–5 (220–225 °C)
herbatniki	3–6	1–1,5	5–8 (190–200 °C)
ciasto	1–3	2–3	5–10 (200–225 °C)
tarta	1–1,5	3–4	5–8 (190–200 °C)
ciasto filo	2–3	1–1,5	5–8 (190–200 °C)
pizza	2–3	2–4	15–20 (200 °C)

Ryby i mięso	Przygotowanie	Okres przechowywania (w miesiącach)	Czas rozmrażania w temperaturze pokojowej (w godzinach)
steaki wołowe	zapakowane do zamrożenia w odpowiednich porcjach	6–10	1–2
jagnięcina	zapakowane do zamrożenia w odpowiednich porcjach	6–8	1–2
pieczeń cielęca	zapakowane do zamrożenia w odpowiednich porcjach	6–10	1–2
pokrojona cielęcina	w małych kawałkach	6–10	1–2
pokrojona baranina	w kawałkach	4–8	2–3
mięso mielone	w wygodnych porcjach, zapakowane bez przyprawiania	1–3	2–3
podroby (w kawałkach)	w kawałkach	1–3	1–2
kiełbasy/salami	zapakowane, nawet jeśli są osłonkach	1–2	do rozmrożenia
kurczak i indyk	zapakowane do zamrożenia w odpowiednich porcjach	7–8	10–12
gęś/kaczka	zapakowane do zamrożenia w odpowiednich porcjach	4–8	10
jelenina, królik, dzik	porcje po 2,5 kg bez kości	9–12	10–12
ryby słodkowodne (pstrąg, karp, szczupak, sum)	wymyć i osuszyć po dokładnym	2	do całkowitego rozmrożenia
chude ryby (labraks, turbot, sola)	wypatroszeniu i usunięciu łusek, jeśli potrzeba, odciąć ogon i głowę	4–8	
tłuste ryby (bonito, makrela, lufar, sardela)		2–4	
skorupiaki	oczyszczone i umieszczone w torebkach	4–6	do całkowitego rozmrożenia

Uwaga: Mrożone mięso musi być po rozmrożeniu ugotowane tak jak świeże. Jeżeli mięso nie zostanie ugotowane po rozmrożeniu, nie powinno być nigdy ponownie zamrażane.

Warzywa i owoce	Przygotowanie	O k r e s przechowywania (w miesiącach)	Czas rozmrażania w temperaturze pokojowej (w godzinach)
kalafior	usunąć liście, podzielić na różyczki i trzymać w wodzie z dodatkiem odrobiny cytryny	10–12	można używać w postaci zamrożonej
z i e l o n a fasolka, fasolka szparagowa	umyć i pokroić na małe kawałki	10–13	można używać w postaci zamrożonej
groszek	wyłuskać i umyć	12	można używać w postaci zamrożonej
grzyby i szparagi	umyć i pokroić na małe kawałki	6–9	można używać w postaci zamrożonej
kapusta	umyta	6–8	2
bakłażan	po umyciu pokroić na kawałki 2 cm	10–12	oddzielić krążki od siebie
kukurydza	umyć i zapakować jako kolby lub ziarna	12	można używać w postaci zamrożonej
marchew	umyć i pokroić na plasterki	12	można używać w postaci zamrożonej
papryka	usunąć łodygę, podzielić na połowy i usunąć ziarna	8–10	można używać w postaci zamrożonej
szpinak	umyty	6–9	2
Warzywa i owoce	Przygotowanie	O k r e s przechowywania (w miesiącach)	Czas rozmrażania w temperaturze pokojowej (w godzinach)
jabłka i gruszki	pokroić, obierać ze skórki	8–10	(w zamrażalniku) 5
morele i brzoskwinie	podzielić na połowy i usunąć pestkę	4–6	(w zamrażalniku) 4
truskawki i maliny	umyć i wyczyścić	8–12	2
gotowane owoce	w pojemniku z dodatkiem 10% cukru	12	4
śliwki, czereśnie, wiśnie	umyć i usunąć ogonki	8–12	5–7

Nabiał i ciasta	Przygotowanie	O k r e s przechowywania (w miesiącach)	Warunki przechowywania	
z a p a k o w a n e (homogenizowane) mleko	we własnym opakowaniu	2–3	tylko produkty homogenizowane	
ser (oprócz twarogu)	w plasterkach	6–8	Możliwe krótkoterminowe przechowywanie w oryginalnym opakowaniu. W przypadku długoterminowego przechowywania należy zawinąć w folię.	
masło, margaryna	we własnym opakowaniu	6		
jajka*	białko jajka	10–12	30 g odpowiada jednemu żółtku.	
	roztrzepane jajko (kogielmogiel)	Dobrze roztrzepane, dodać szczyptę soli lub cukru, aby zapobiec nadmiernemu ścięciu.	10	50 g odpowiada jednemu żółtku.
	żółtko jajka	Dobrze roztrzepane, dodać szczyptę soli lub cukru, aby zapobiec nadmiernemu ścięciu.	8–10	2 g odpowiada jednemu żółtku.
				w zamkniętym pojemniku

*Nie należy zamrażać w skorupce. Białko i żółtko należy zamrażać osobno lub dobrze roztrzepane.

ROZDZIAŁ 4. CZYSZCZENIE I KONSERWACJA

- Przed rozpoczęciem czyszczenia należy odłączyć urządzenie od zasilania.

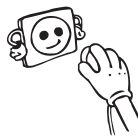

- Nie należy czyścić urządzenia, polewając je wodą.



- Upewnić się, że woda nie dostanie się do obudowy lampy innych elektrycznych elementów.

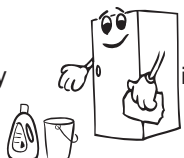

- Zamrażarka powinna być czyszczona regularnie przy użyciu roztworu sody oczyszczonej i letniej wody.

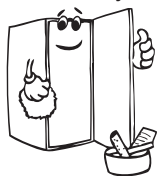

- Akcesoria czyścić oddzielnie wodą z detergentem. Nie myć ich w zmywarce.



- Nie należy używać środków ściernych, detergentów ani mydeł. Po wyczyszczeniu należy przepłukać urządzenie czystą wodą i dokładnie wysuszyć. Po zakończeniu czyszczenia podłączyć wtyczkę do sieci suchymi rękami.

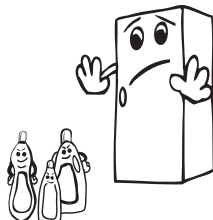

- Czyścić skraplacz przy użyciu szczoteczki przynajmniej dwa razy w roku. Pomoże to zmniejszyć koszty energii i zwiększyć efektywność.



ZASILANIE MUSI BYĆ ODŁĄCZONE

Rozmrażanie

Zamrażarka rozmraża się w pełni automatycznie. Woda powstała podczas rozmrażania przepływa przez wylot zbierający wodę, wpływa do zbiornika odparowywania poniżej skraplacza i stamtąd paruje.



Zbiornik odparowywania

Wymiana oświetlenia LED

Jeżeli chłodziarka jest wyposażona w oświetlenie LED, należy skontaktować się z działem pomocy technicznej, ponieważ takie oświetlenie może być wymieniane wyłącznie przez autoryzowany serwis.

ROZDZIAŁ 5. TRANSPORT I ZMIANA MIEJSCA MONTAŻU

Transport i zmiana miejsca montażu

- W razie potrzeby można zachować oryginalne opakowania i styropian (PS).
- Urządzenie należy zabezpieczyć na czas transportu szerokimi pasami lub wytrzymałą liną. Podczas transportu muszą być przestrzegane instrukcje umieszczone na kartonie.
- Przed transportowaniem lub zmianą miejsca montażu wszystkie ruchome elementy (np. szuflada, tacki na lód itp.) powinny być wyjęte lub zamocowane taśmami, aby zabezpieczyć je przed uszkodzeniem.

Zamrażarkę przenosić w pozycji pionowej.



Zmiana położenia drzwi

- Nie jest możliwa zmiana kierunku otwierania drzwi zamrażarki, jeżeli uchwyty drzwiowe są zamontowane na przedniej powierzchni drzwi.
- Zmiana kierunku otwierania drzwi jest możliwa tylko w modelach bez uchwytów.
- Jeżeli kierunek otwierania drzwi zamrażarki ma być zmieniony, należy skontaktować się z najbliższym autoryzowanym serwisem, aby to zrobić.

ROZDZIAŁ 6. PRZED WEZWANIEM SERWISU

Jeśli zamrażarka nie działa prawidłowo, może to być wina drobnej usterki. Dlatego przed wezwaniem elektryka należy zapoznać się z poniższymi informacjami, aby oszczędzić czas i pieniądze.

TYP BŁĘDU	ZNACZENIE	PRZYCZYNA	DZIAŁANIA NAPRAWCZE
E01	Ostrzeżenie czujnika		Niezwłocznie skontaktuj się z serwisem w celu uzyskania pomocy.
E02			
E03			
E06			
E07			
E08	Ostrzeżenie o niskim napięciu	Prąd zasilania urządzenia spadł do mniej niż 170 V.	<p>- To nie jest awaria urządzenia, ten błąd pozwala uniknąć uszkodzenia sprężarki.</p> <p>- Konieczne zwiększenie napięcia do wymaganych poziomów</p> <p>Jeśli to ostrzeżenie nadal będzie wyświetlane, należy skontaktować się z autoryzowanym technikiem.</p>
E09	Komora zamrażarki nie jest wystarczająco zimna	Zazwyczaj występuje po długotrwałej awarii zasilania.	<ol style="list-style-type: none"> 1. Ustaw niższą temperaturę zamrażarki albo włącz tryb szybkiego zamrażania. Kod błędu zostanie skasowany po osiągnięciu wymaganej temperatury. Aby skrócić czas niezbędny do osiągnięcia właściwej temperatury, nie otwieraj drzwi. 2. Wyjmij wszystkie produkty, które rozmarzły podczas tego błędu. Można ich użyć w krótkim czasie. 3. Do chwili osiągnięcia właściwej temperatury i skasowania błędu nie wkładaj żadnych nowych produktów do komory zamrażarki. <p>Jeśli to ostrzeżenie nadal będzie wyświetlane, należy skontaktować się z autoryzowanym technikiem.</p>

Co zrobić, gdy urządzenie nie działa?

Należy sprawdzić, czy:

- jest zasilanie,
- wyłącznik główny w domu nie jest rozłączony,
- gniazdo nie jest wadliwe. Aby to sprawdzić, należy podłączyć do tego samego gniazda inne sprawne urządzenie.

Co zrobić, gdy urządzenie nie działa właściwie?

Należy sprawdzić, czy:

- urządzenie nie jest przeładowane,
- temperatura zamrażarki jest ustawiona na -16,
- drzwi są dobrze zamknięte,
- w skraplaczu nie ma kurzu,
- z tyłu i po bokach jest wystarczająco dużo miejsca.

Gdy zamrażarka działa zbyt głośno

Zwykłe odgłosy

Odgłos pękania lodu:

- podczas automatycznego rozmrażania,
- gdy urządzenie jest poddawane niskiej lub wysokiej temperaturze (z powodu prężenia się materiału urządzenia).

Krótkotrwały trzask: słyszalny podczas włączania i wyłączenia sprężarki przez termostat.

Hałas kompresora: zwykły odgłos silnika. Ten odgłos oznacza, że sprężarka działa normalnie. Sprężarka może być nieco głośniejsza przez krótki czas zaraz po włączeniu.

Odgłos bulgotania i chlapania: odgłos ten jest spowodowany przepływem czynnika chłodzącego w rurkach układu.

Odgłos przepływającej wody: zwykły odgłos wody przepływającej do zbiornika parownika podczas rozmrażania. Odgłos ten może być słyszalny podczas rozmrażania.

Odgłos przedmuchiwanego powietrza: zwykły odgłos wentylatora. Odgłos ten może być słyszalny w zamrażarkach z technologią No-Frost podczas normalnej pracy układu ze względu na cyrkulację powietrza.

Gdy krawędzie zamrażarki są ciepłe w miejscu kontaktu z zawiasami drzwi

Zwłaszcza latem (przy wysokiej temperaturze otoczenia) powierzchnie w miejscu kontaktu z zawiasami mogą się nagrzewać podczas pracy sprężarki, to normalne zjawisko.

Gdy wilgoć gromadzi się w zamrażarce

- Czy cała żywność jest właściwie zapakowana? Czy pojemniki były suche przed włożeniem ich do zamrażarki?
- Czy drzwi zamrażarki były często otwierane? Wilgoć z pomieszczenia dostaje się do zamrażarki podczas otwierania drzwi. Nagromadzenie wilgoci będzie szybsze, jeśli drzwi są często otwierane, zwłaszcza gdy poziom wilgotności w pomieszczeniu jest wysoki.

Gdy drzwi nie otwierają i nie zamykają się właściwie

- Czy opakowania żywności uniemożliwiają zamknięcie drzwi?
- Czy szuflady są właściwie umieszczone?
- Czy zawiasy drzwi są uszkodzone lub zniszczone?
- Czy zamrażarka znajduje się na równej powierzchni?

Zalecenia

- Aby całkowicie wyłączyć urządzenie, należy je odłączyć od gniazda zasilania (na potrzeby czyszczenia i kiedy drzwi są zostawiane otwarte)

WAŻNE UWAGI:

- W przypadku przerwy w dostawie prądu zaleca się wyciągnięcie wtyczki z gniazda, aby zapobiec uszkodzeniu sprężarki. Urządzenie rozpocznie pracę po 5 minutach, nie ma powodów do obaw.

- Jeżeli urządzenie nie jest używane przez długi czas (na przykład podczas wakacji), należy wyciągnąć wtyczkę z gniazdka. Należy wyczyścić zamrażarkę zgodnie z rozdziałem 4 i zostawić otwarte drzwi w celu uniknięcia wilgoci i zapachów.
- Jeśli problem będzie się powtarzał po wykonaniu wszystkich powyższych instrukcji, należy skonsultować się z najbliższym autoryzowanym serwisem.
- Czas eksploatacji urządzenia wynosi 10 lat zgodnie z wytycznymi Departamentu Przemysłu (trwałość części wymagana do prawidłowego działania urządzenia).

Porady dotyczące oszczędzania energii

- Nie montować urządzenia w pobliżu urządzeń wytwarzających ciepło, takich jak kuchenka, piekarnik, zmywarka lub kaloryfer, oraz ustawić urządzenie w najchłodniejszej części pomieszczenia.
- Ustawić urządzenie w chłodnym, dobrze wentylowanym pomieszczeniu i upewnić się, że otwory wentylacyjne urządzenia nie są zasłonięte.
- Zawsze pozostawiać ciepłą żywność do ostygnięcia do temperatury pokojowej przed włożeniem jej do zamrażarki.
- Starać się unikać zbyt długiego i zbyt częstego otwierania drzwi, ponieważ ciepłe powietrze będzie dostawać się do wnętrza, powodując nadmierne uruchamianie sprężarki.
- Upewnić się, że nie ma przeszkód uniemożliwiających prawidłowe zamknięcie drzwi.
- Przykrywać żywność przed włożeniem do zamrażarki. Ograniczy to gromadzenie się wilgoci wewnątrz jednostki.
- Aby uzyskać sugerowane ustawienia regulacji temperatury, należy zapoznać się z punktem „Ustawienia temperatury”.
- Nie blokować otworów zimnego powietrza. Może to być powodem dłuższego uruchamiania zamrażarki i zużywania większej ilości energii.
- Zamrażarka nie może być pusta.
- Wypoziomować zamrażarkę, aby drzwi dokładnie się zamykały.
- Od czasu do czasu czyścić tył urządzenia za pomocą odkurzacza lub pędzla, aby zapobiec wzrostowi zużycia energii.
- Uszczelka w drzwiach powinna być czysta i elastyczna. Zużyte uszczelki należy wymienić.

ROZDZIAŁ 7 CZĘŚCI I KOMORY URZĄDZENIA

Urządzenie to nie jest przeznaczone do zabudowy.

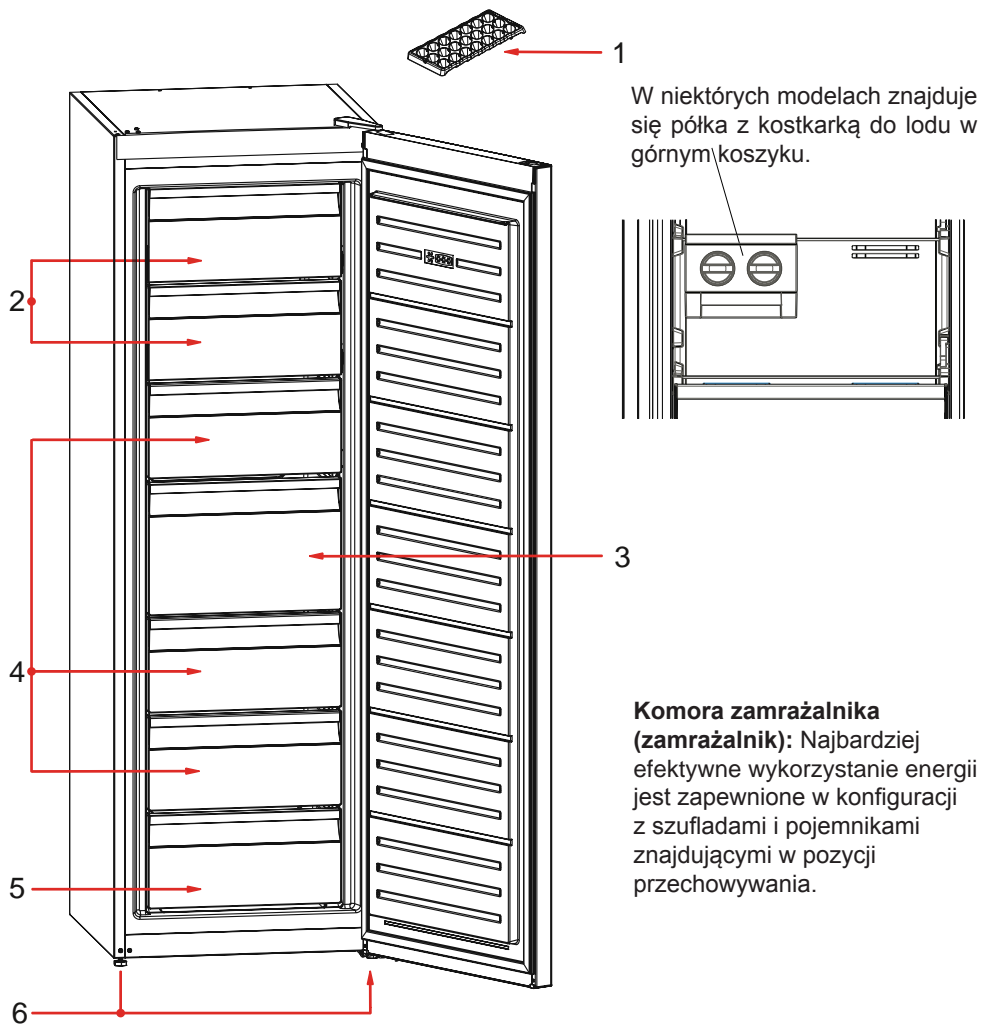

Komora zamrażalnika (zamrażalnik): Najbardziej efektywnie wykorzystanie energii jest zapewnione w konfiguracji z szufladami i pojemnikami znajdującymi w pozycji przechowywania.

Ta prezentacja części urządzenia została zamieszczona wyłącznie w celach informacyjnych.

Części mogą się różnić w zależności od modelu urządzenia.

- 1. TACKA DO LODU / KOSTKARKA DO LODU*
- 2. KLAPY ZAMRAŻARKI
- 3. DUŻA SZUFLADA ZAMRAŻARKI
- 4. SZUFLADY ZAMRAŻARKI
- 5. DOLNA SZUFLADA ZAMRAŻARKI
- 6. NÓŻKI POZIOMUJĄCE

* W wybranych modelach

Wymiary

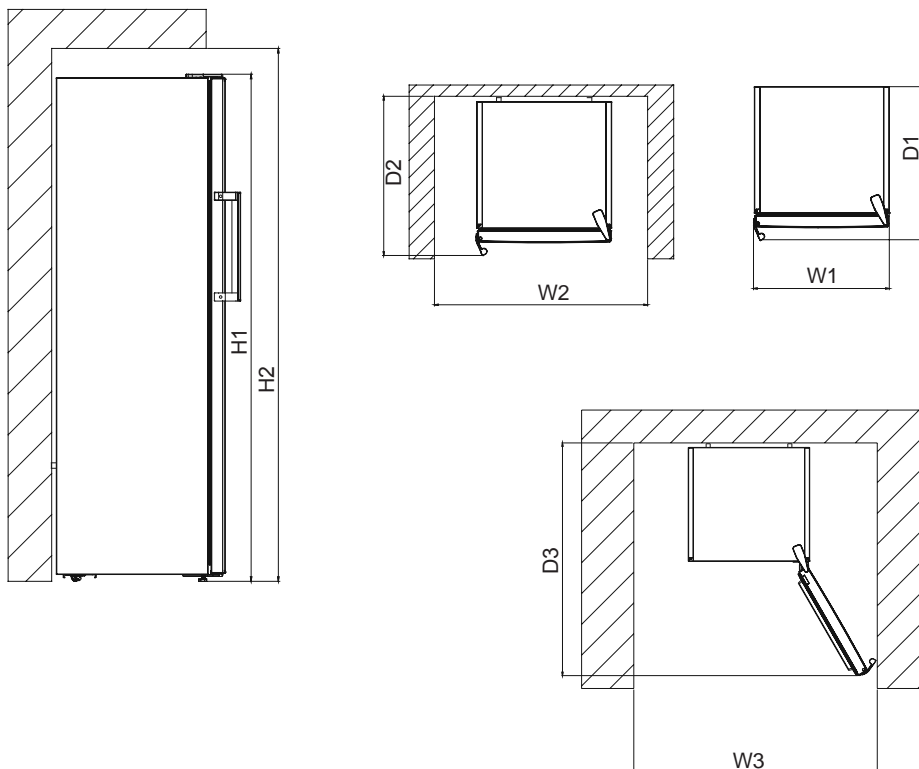

Wymiary całkowite ¹

H1	mm	1860
W1	mm	595
D1	mm	650

¹ wysokość, szerokość i głębokość urządzenia bez uchwyty

Przestrzeń wymagana w użytkowaniu ²

H2	mm	2010
W2	mm	695
D2	mm	752,5

² wysokość, szerokość i głębokość urządzenia z uchwytem oraz przestrzenią konieczną do swobodnego przepływu powietrza chłodzącego

Całkowita przestrzeń wymagana w użytkowaniu ³

W3	mm	710,6
D3	mm	1243,5

³ wysokość, szerokość i głębokość urządzenia z uchwytem oraz przestrzenią konieczną do swobodnego przepływu powietrza chłodzącego, a także przestrzenią, która umożliwi otwarcie drzwi do minimalnego kąta zezwalającego na wyjęcie całego wewnętrznego wyposażenia

ROZDZIAŁ 8 DANE TECHNICZNE

Informacje techniczne znajdują się na tabliczce znamionowej na wewnętrznej stronie urządzenia i na etykiecie energetycznej.

Kod QR na etykiecie energetycznej dostarczonej z urządzeniem kieruje do łącza strony internetowej, na której znajdują się informacje związane z wydajnością urządzenia w europejskiej bazie danych EPREL.

Zachowaj etykietę energetyczną do wykorzystania wraz z instrukcją obsługi i innymi dokumentami dostarczonymi z tym urządzeniem.

Możliwe jest również znalezienie tych samych informacji w bazie EPREL pod adresem <https://eprel.ec.europa.eu> oraz nazwy modelu i numeru produktu, podanych na tabliczce znamionowej urządzenia.

Szczegółowe informacje o etykiecie energetycznej znajdują się pod adresem www.theenergylabel.eu.

ROZDZIAŁ 9 INFORMACJE DLA INSTYTUCJI PRZEPROWADZAJĄCYCH BADANIA

Instalowanie i przygotowanie urządzenia do wszelkiej kontroli EcoDesign powinno być zgodne z normą EN 62552. Wymagania dotyczące wentylacji, wymiary wnęki i minimalne tylne odstępstwa powinny być takie, jak określono w ROZDZIAŁ 1 niniejszej instrukcji obsługi. W przypadku dodatkowych informacji, w tym planów ładowania, należy skontaktować się z producentem.

ROZDZIAŁ 10 OBSŁUGA KLIENTA I SERWIS

Zawsze korzystaj z oryginalnych części zamiennych.

Podczas kontaktu z autoryzowanym centrum serwisowym upewnij się, że posiadasz poniższe dane: Model, PNC, numer seryjny.

Informacje można znaleźć na tabliczce znamionowej.

WWW.FRANKE.COM

© Franke Technology and Trademark Ltd, Switzerland

WSPARCIE TECHNICZNE

W przypadku jakichkolwiek problemów eksploatacyjnych należy skontaktować się z centrum serwisowym Franke Technical Service Centre.

Nigdy nie należy korzystać z usług nieautoryzowanych techników.

Podać następujące informacje:

- rodzaj usterki
- model urządzenia (art./Kod)
- numer seryjny (S.N.).

Kontaktując się z naszym Centrum Serwisowym, prosimy o podanie kodów znajdujących się na tabliczce identyfikacyjnej Państwa produktu.





Índice

ANTES DE UTILIZAR EL APARATO	32
Advertencias generales	32
Advertencias de seguridad	35
Instalación y puesta en marcha del congelador	36
Antes de Utilizar el Congelador	37
Información sobre la tecnología no-frost	37
INFORMACIÓN DE USO	38
Pantalla y panel de control	38
Uso del congelador	39
Modo de congelación rápida	39
Modo económico	39
Modo Salvapantallas	40
Activación del bloqueo para niños	40
Ajustes de temperatura del congelador	40
Advertencias acerca de los ajustes de la temperatura	41
Accesorios	42
Cómo hacer cubitos de hielo	42
Recipiente para hielo	42
COLOCAR LOS ALIMENTOS	42
LIMPIEZA Y MANTENIMIENTO	47
Descongelación	47
TRASLADO Y RECOLOCACIÓN	48
Cómo cambiar la posición de la puerta	48
RESOLUCIÓN DE PROBLEMAS	48
Sugerencias para ahorrar energía	52
PARTES Y COMPARTIMENTOS DEL APARATO	53
Dsiones	54
DATOS TÉCNICOS	55
INFORMACIÓN PARA LOS INSTITUTOS DE PRUEBAS	55
INFORMACIÓN PARA EL USUARIO	55

PARTE - 1. ANTES DE UTILIZAR EL APARATO

Advertencias generales

 **ADVERTENCIA:** Mantenga libres de obstrucciones las aperturas de ventilación del receptáculo de la nevera o de la estructura integrada.

 **ADVERTENCIA:** No utilice dispositivos mecánicos ni otros medios para acelerar el proceso de descongelación, salvo los recomendados por el fabricante.

 **ADVERTENCIA:** No utilice aparatos eléctricos dentro de los compartimentos de la nevera en los que se guardan alimentos, salvo que sean del tipo recomendado por el fabricante.

 **ADVERTENCIA:** Evite dañar el circuito refrigerante.

 **ADVERTENCIA:** Cuando coloque el electrodoméstico, asegúrese de que el cable de alimentación no esté atrapado ni dañado.

 **ADVERTENCIA:** No coloque varios tomacorrientes portátiles ni fuentes de alimentación portátiles en la parte posterior del aparato.

 **ADVERTENCIA:** Para evitar que la inestabilidad del aparato dé lugar a algún tipo de peligro, debe fijarse conforme a las siguientes instrucciones:

 Si el aparato usa refrigerante de tipo R600a (esta información se muestra en la etiqueta del refrigerador), debe tener cuidado durante el transporte y la instalación para evitar que se dañen los elementos del refrigerador. R600a es un gas natural y respetuoso con el medioambiente, pero es explosivo. Si se dañan los elementos del refrigerador y como consecuencia se produce una fuga, aleje el aparato de llamas abiertas o fuentes de calor y ventile unos minutos la habitación en la que se encuentra la nevera.

- Durante el transporte y la colocación del aparato, evite dañar el circuito de gas del refrigerador.

- No almacene en este aparato sustancias explosivas, como latas de aerosol con propulsor inflamable.
- Este aparato ha sido diseñada para ser utilizado en aplicaciones domésticas, como:
 - Cocinas para personal de tiendas, oficinas y otros entornos de trabajo.
 - Casas rústicas y habitaciones para clientes de hoteles, moteles y otros entornos de tipo residencial.
 - Establecimientos de tipo “Bed & Breakfast”.
 - Aplicaciones minoristas de catering y similares.
- Para evitar peligros, si la toma eléctrica no fuese compatible con el enchufe, deberá cambiarla el fabricante, un agente de servicio o una persona con una cualificación equivalente.
- El cable de alimentación del refrigerador dispone de un enchufe con conexión a tierra especial. Este enchufe debe usarse con una toma con conexión a tierra especial de 16 amperios. Si su vivienda no dispone de una toma de estas características, contrate a un electricista homologado para que instale una.
- Esta nevera la pueden usar niños de al menos 8 años de edad y personas con capacidades físicas, sensoriales o mentales reducidas o con falta de experiencia y conocimientos siempre que hayan recibido la supervisión o instrucciones necesarias con respecto al uso de la nevera de forma segura y comprendan los riesgos asociados. Los niños no deben jugar con este aparato. Ningún niño debe realizar la limpieza ni el mantenimiento de usuario de este aparato sin supervisión.
- Los niños de 3 a 8 años pueden cargar y descargar aparatos frigoríficos. No se espera que los niños realicen la limpieza o el mantenimiento del aparato, no se espera que los niños muy pequeños (0-3 años) usen los aparatos, no se espera que los niños pequeños (3-8 años) usen los aparatos de manera segura a menos que se les brinde supervisión continua, los niños mayores (8-14 años) y las personas vulnerables

pueden usar los aparatos de manera segura después de que se les haya dado la supervisión o instrucción apropiada con respecto al uso del aparato. No se espera que las personas muy vulnerables usen los aparatos de manera segura a menos que reciban supervisión continua.

- Si el cable de alimentación está dañado, debe cambiarlo el fabricante, un agente de servicio autorizado o una persona con una cualificación equivalente a fin de evitar peligros.
- Esta nevera no ha sido diseñada para ser utilizada a una altitud superior a 2000 m.

Para evitar la contaminación de los alimentos, por favor respete las siguientes instrucciones:

- La apertura de la puerta durante largos períodos de tiempo puede provocar un aumento significativo de la temperatura en los compartimentos del aparato.
- Limpie regularmente las superficies que puedan entrar en contacto con los alimentos y los sistemas de drenaje accesibles.
- Almacene la carne y el pescado crudos en recipientes adecuados en el frigorífico, de modo que no estén en contacto con otros alimentos ni goteen sobre ellos.
- Los compartimentos de dos estrellas para alimentos congelados son adecuados para almacenar alimentos pre-congelados, almacenar o hacer helados y hacer cubitos de hielo.
- Los compartimentos de una, dos y tres estrellas no son adecuados para la congelación de alimentos frescos.
- Si el aparato frigorífico se deja vacío durante mucho tiempo, apáguelo, descongélelo, límpielo, séquelo y deje la puerta abierta para evitar que se desarrolle moho dentro del aparato.

Frigoríficos viejos y averiados

- Si el aparato va a sustituir a otro frigorífico viejo que disponga de cerradura o mecanismo de cierre, inutilice o desmonte dicha cerradura antes de guardarlo o desecharlo, así se evitará que los niños puedan quedar atrapados en su interior mientras juegan.



- Los viejos aparatos frigoríficos pueden contener material aislante y refrigerante que contenga CFC. Por tanto, preste la debida atención para no perjudicar al medio ambiente cuando deseche su frigorífico viejo.

Por favor, contacte con la autoridad municipal correspondiente para informarse sobre el desecho de los RAEE para su reutilización, reciclaje, y su recuperación.

Notas:



- Por favor, lea atentamente el manual de instrucciones antes de la instalación y la puesta en marcha del aparato. La empresa no se responsabiliza de ningún daño producido por un uso incorrecto del aparato.
- Siga todas las instrucciones del aparato y del manual de instrucciones y guarde este manual en un lugar seguro para resolver los problemas que puedan ocurrir en el futuro.
- Este aparato se ha fabricado para ser destinado al uso doméstico; por tanto, sólo puede utilizarse en casa y únicamente para los fines previstos. No es adecuado para un uso comercial o común. Tales usos supondrán la anulación de la garantía que ampara al aparato, y en tal caso la empresa no será responsable de ninguna pérdida derivada de los mismos.
- Este aparato está destinado al uso doméstico, siendo válido únicamente para guardar y refrigerar comida. No es adecuado para un uso comercial o común, ni para guardar sustancias que no sean alimentos. En caso contrario, la empresa no será responsable de ninguna pérdida derivada de tal uso.

Advertencias de seguridad

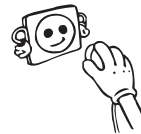
- No utilice cables alargadores ni enchufes múltiples.
- No conecte cables con enchufes dañados, rotos o viejos.
- No tire nunca del cable; no lo tuerza ni lo dañe.

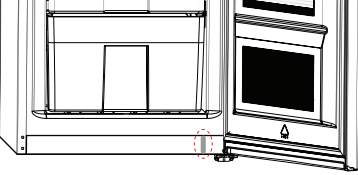

- Este aparato está diseñado para su uso por parte de personas adultas; no permita que los niños jueguen con él, ni que se cuelguen de la puerta.

- Para evitar el riesgo de electrocución, no enchufe ni desenchufe el aparato con las manos mojadas. 
- No coloque nunca dentro del congelador ninguna botella de vidrio ni latas. Las botellas y latas podrían explotar. 
- Por su seguridad, no ponga nunca dentro del congelador ningún material inflamable ni explosivo.
- Evitar cualquier contacto manual con el hielo: puede causar quemaduras y / o cortes. 
- No toque los congelados con las manos mojadas. ¡No coma helados ni cubitos de hielo directamente sacados del congelador!
- Una vez que los alimentos estén descongelados, no los vuelva a congelar. Podría causar problemas tales como intoxicación por alimentos.
- No cubra el congelador ni su parte superior con nada. Afectaría al funcionamiento del congelador.
- Con el fin de evitar cualquier daño a los accesorios del congelador, sujételos firmemente durante el transporte.
- La bomba de vacío actúa, cuando la puerta de congelador está cerrada. Espere durante 1 minuto para abrir de nuevo.
- Esta aplicación es opcional para facilitar la apertura de la puerta. Se puede producir algo de condensación alrededor de esa zona con esta aplicación, pero es posible eliminarla. 

Instalación y puesta en marcha del congelador

Preste atención a lo siguiente antes de usar el congelador:

- El congelador funciona con una corriente de entre 220V - 240V a 50Hz.
- El cable de corriente del congelador tiene un enchufe equipado con toma a tierra. Debe conectarse a un enchufe de pared que cuente con toma a tierra y que tenga un fusible de un mínimo de 16 amperios. Si no es así en ninguno de los dos casos, acuda a un electricista cualificado.
- No nos hacemos responsables de los daños derivados del uso de la lavadora sin una toma a tierra.
- Coloque el congelador en lugares donde éste no quede expuesto a la luz solar directa.
- No debe utilizarlo nunca al aire libre, ni exponerlo a la lluvia.
- El aparato debe mantenerse a una distancia mínima de 50cm. de cocinas, hornos y calentadores; en cuanto a los hornos eléctricos, la distancia mínima debe ser de 5cm.
- Cuando coloque el frigorífico junto a un congelador, y con el fin de evitar la condensación de humedad en la superficie exterior, deberá dejar una separación de al menos 2cm. entre ambos aparatos.
- No coloque ningún objeto sobre el congelador, colóquelo en un lugar adecuado donde haya un espacio libre de al menos 15 cm. por encima del mismo. 

- Con el fin de que el congelador esté debidamente nivelado y funcione de manera estable, deberá ajustar las patas frontales de forma correcta. Podrá ajustarlas girándolas en sentido horario y contra horario, según sea necesario. Deberá realizar esta acción antes de colocar cualquier alimento en el congelador.
- Limpie todas las partes del congelador, antes de utilizarlo, con una solución de agua templada y una cucharilla de bicarbonato; a continuación, aclárelo con agua limpia y séquelo. Coloque de nuevo todas las piezas cuando haya terminado con la limpieza.
- Con el fin de evitar cualquier condensación derivada de que el frigorífico toque la pared, coloque los separadores plásticos girándolos 90° y con las paletas negras en la parte trasera.
- El congelador debe colocarse contra una pared, a una distancia de separación máxima de 75 mm.
- Este electrodoméstico está diseñado para funcionar en condiciones climáticas difíciles (hasta 43 °C o 110° F) y está equipado con la tecnología 'Freezer Shield' que garantiza que los alimentos congelados en el refrigerador no se descongelarán incluso si la temperatura ambiente desciende por debajo de -15 °C. Por tanto, puede instalar su aparato en un recinto sin calefacción sin preocuparse de que se estropeen los alimentos congelados en el congelador. Cuando la temperatura ambiente vuelva a la normalidad, podrá seguir utilizando el electrodoméstico como de costumbre.

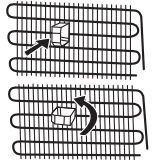

Antes de Utilizar el Congelador

- Con el fin de garantizar un funcionamiento correcto, y antes de utilizar el congelador por primera vez (o de utilizarlo tras haberlo transportado), colóquelo en posición vertical y espere 3 horas antes de enchufarlo a la corriente. De lo contrario, podría causar daños en el compresor.
- En el momento de poner el congelador en marcha por primera vez, puede emitir cierto olor; este olor se disipará en cuanto el congelador empiece a enfriarse.



Información sobre la tecnología no-frost

Los refrigeradores no-frost nuevos son diferentes de los otros refrigeradores estáticos en cuanto a su principio de funcionamiento.

En los refrigeradores normales, la humedad que entra en ellas a través de las aperturas de la puerta y la humedad de los alimentos causa la formación de hielo en el compartimento del refrigerador. Para descongelar la escarcha y el hielo del compartimento congelador, deberá apagar el refrigerador, sacar los alimentos que deban permanecer congelados en un recipiente refrigerado separado y eliminar periódicamente el hielo acumulado en el compartimento del refrigerador.

La situación del compartimento congelador es completamente diferente en los refrigeradores no-frost. El aire seco y frío entra en el compartimento del refrigerador de manera homogénea y uniforme desde diversos puntos mediante un ventilador. El aire frío dispersado de manera uniforme entre los estantes refrigera todos los alimentos por igual, evitando así la humedad y la congelación.

Por lo tanto, su nuevo frigorífico no-Frost ofrece facilidad de uso, aparte de su gran volumen y su diseño atractivo.

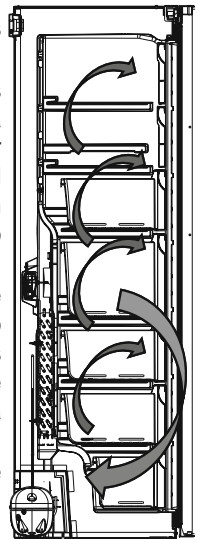

PARTE - 2. INFORMACIÓN DE USO

Pantalla y panel de control

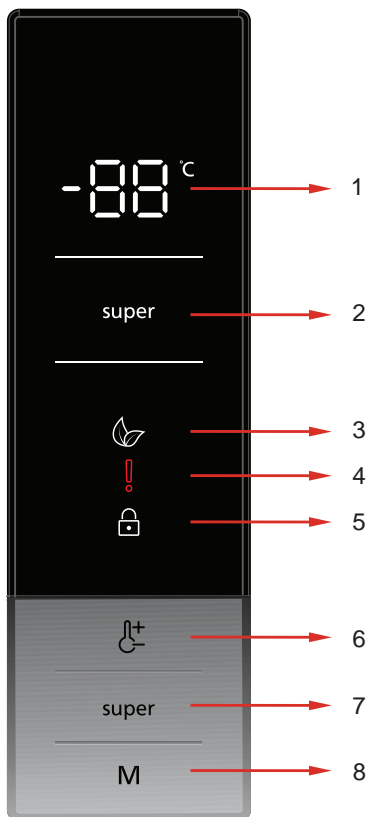

- 1- Indicador de ajuste de temperatura del compartimento congelador
- 2- Indicador de congelación rápida
- 3- Símbolo del modo económico
- 4- Alarma/Símbolo de llamada al servicio técnico
- 5- Símbolo de bloqueo para niños
- 6- Le permite cambiar los valores de temperatura del compartimento congelador. El valor de la temperatura del congelador puede ajustarse a -16, -18, -20, -22 o -24 °C.
- 7- Botón de ajuste de la supercongelación
- 8- Botón de modo que activa el modo Economía

Uso del congelador

Iluminación (si está disponible)

Cuando el producto se enchufa por primera vez, las luces interiores pueden encenderse 1 minuto más tarde debido a las pruebas de apertura.

Modo de congelación rápida

¿Cómo se usa?

- Pulse el botón Super para activar el símbolo de supercongelación.
- Al pasar al modo Supercongelación, la alarma acústica emite una señal acústica.
- Al seleccionar este modo, el valor de la temperatura fijado antes de la selección de modo se mostrará en el indicador de temperatura del congelador.

En el modo:

- El modo Economía no se puede seleccionar.
- Puede pulsar de nuevo el botón de ajuste de la temperatura del congelador o pulsar el botón Super para desactivar el modo de congelación rápida.

NOTA:

- La cantidad máxima de alimentos frescos (en Kg.) que se pueden congelar en 24 horas se indica en la etiqueta del dispositivo.
- Para un rendimiento óptimo que alcance la capacidad máxima del congelador, ajuste el modo de congelación rápida eficiente 3 horas antes de depositar los alimentos frescos.
- Al final de este período, el frigorífico activará una alarma audible avisando que ya está listo.

NOTA: El modo de congelación rápida se cancelará automáticamente transcurridas 24 horas o cuando la temperatura del sensor del congelador se sitúe por debajo de -32 °C.

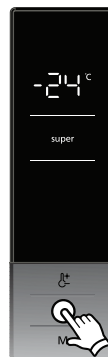

Modo económico

¿Cómo utilizarlo?

- Pulse el botón de modo y manténgalo pulsado hasta que aparezca el símbolo del modo Economía.
- Si no pulsa ningún otro botón en 1 segundo, el modo Economía se seleccionará, el símbolo del modo de Economía parpadeará 3 veces y se oirá un sonido de advertencia.
- Mientras esté seleccionado el modo Economía, se mostrará el símbolo "E" en los indicadores de temperatura del congelador y del frigorífico.

En el modo:

- Se puede seleccionar el modo de congelación rápida. En este caso, el modo económico se cancelará automáticamente y se activará el modo seleccionado.
- Si no pulsa ningún otro botón durante 1 segundo después de pulsar el botón de modo, este botón se cancelará.

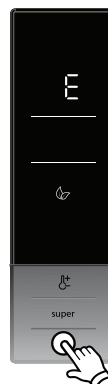

Modo Salvapantallas

¿Cómo utilizarlo?

- Si pulsa el botón de modo y lo mantiene pulsado durante 3 segundos, se activará el modo salvapantallas.
- Si no pulsa ningún otro botón en el plazo de 5 segundos después de activar el salvapantallas, las luces del panel de control se apagarán.
- Si pulsa cualquier tecla cuando las luces del panel de control estén apagadas, aparecen en la pantalla los ajustes actuales para que pueda hacer cualquier cambio que desee. Si no cancela el modo salvapantallas ni pulsa ninguna tecla durante 5 segundos, el panel de control se apagará de nuevo.
- Para cancelar el modo de salvapantallas, en primer lugar pulse cualquier tecla para activar el teclado y a continuación deje pulsado el botón de modo durante 3 segundos de nuevo.
- Cuando el modo de salvapantallas está activado, puede activar la función de bloqueo para niños.
- Si no pulsa ningún otro botón en 5 segundos después de activar el bloqueo para niños, las luces del panel de control se apagarán. Tras esto se mostrarán los valores preseleccionados y, si pulsa algún botón, aparecerá el símbolo del bloqueo para niños. Puede cancelar el bloqueo para niños manteniendo pulsados los botones Super y Congelador durante 5 segundos.



Activación del bloqueo para niños

Cuándo utilizar

- Para evitar que los niños jueguen con los botones y cambien la configuración realizada, el aparato dispone de la función de bloqueo para niños.

Activación del bloqueo para niños

- Pulse simultáneamente los botones de ajuste Super y Congelador y manténgalos pulsados durante 5 segundos.
- Una vez seleccionado el modo, la pantalla mostrará un candado.

Desactivación del bloqueo para niños

- Pulse simultáneamente los botones de ajuste Super y Congelador y manténgalos pulsados durante 5 segundos.

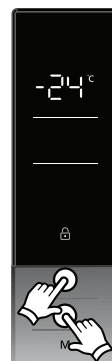

Ajustes de temperatura del congelador

- El valor inicial del indicador de temperatura del compartimento congelador es de -18 °C.
- Pulse el botón de ajuste de temperatura del congelador una vez.
- Al pulsar este botón por primera vez, el valor más reciente del indicador de temperatura del compartimento congelador parpadeará.
- Cada vez que pulse este botón, se establecerá una temperatura más baja. (-16 °C, -18 °C, -20 °C, -22 °C, -24 °C)
- Al llegar al final, el ciclo se reiniciará desde los -16 °C.



- El valor de la temperatura seleccionado antes de activar el modo de congelación rápida o económico no experimentará variación una vez completado o cancelado este modo. El aparato se encenderá y empezará a operar con estos ajustes de temperatura.

¿Cuándo programar?	Valor ajustado
Al depositar una pequeña cantidad de alimentos	-16°C
En condiciones normales	-18°C - 20°C
Al depositar una gran cantidad de alimentos	-22°C - 24°C

Advertencias acerca de los ajustes de la temperatura

- Sus ajustes de temperatura seguirán siendo válidos durante los cortes de suministro eléctrico.
- No pase a otro parámetro antes de finalizar el ajuste.
- El ajuste de la temperatura debe realizarse considerando la frecuencia de apertura de la puerta del congelador, la cantidad de alimentos almacenados y la temperatura ambiente de la estancia en donde se encuentra el congelador.
- Al enchufarlo por primera vez, su congelador deberá estar funcionando sin interrupción hasta un máximo de 24 horas (en función de la temperatura ambiente) para enfriarse por completo.
- Durante este período, no abra las puertas de su congelador con frecuencia y no lo sobrecargue.
- Para evitar dañar el compresor de su congelador, cuando desee volver a conectar su congelador después de desenchufarlo o en el momento en que se restablezca el suministro eléctrico después de un corte, existe una función que hace que su congelador se ponga en funcionamiento con un retardo de 5 minutos. Su congelador comenzará a funcionar con normalidad transcurridos 5 minutos.
- Su congelador ha sido diseñado para operar en las escalas de temperatura ambiente especificadas en los estándares de acuerdo al tipo de clima mencionado en la etiqueta de información. No se recomienda el uso del congelador para un enfriamiento eficiente en entornos con valores de temperaturas no acordes con las temperaturas especificadas.
- Su congelador está diseñado para operar a temperaturas ambiente de entre 10 y 43 °C.

Tipo de clima y significado:

T (tropical): Este electrodoméstico de refrigeración está destinado para su uso a temperaturas ambiente que oscilan entre los 16 °C y los 43 °C.

ST (subtropical): Este electrodoméstico de refrigeración está destinado para su uso a temperaturas ambiente que oscilan entre los 16 °C y los 38 °C.

N (templado): Este electrodoméstico de refrigeración está destinado para su uso a temperaturas ambiente que oscilan entre 16 °C y 32 °C.

SN (temperatura extendida): Este electrodoméstico de refrigeración está destinado para su uso a temperaturas ambiente que oscilan entre 10 °C y 32 °C.

Accesorios

Cómo hacer cubitos de hielo (*En algunos modelos*)

- Tire de la bandeja hacia usted y extraiga el recipiente para cubitos de hielo.
- Rellene el recipiente con agua hasta alcanzar el nivel adecuado.
- Sujete el extremo izquierdo de la bandeja y ajuste el recipiente para cubitos en la caja del hielo.
- Cuando se hayan formado los cubitos de hielo, gire la bandeja para sacar los cubitos y pasarlos a la caja del hielo.

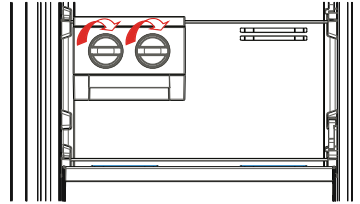
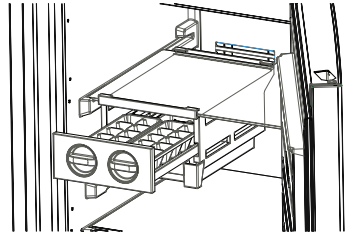

No rellene la caja del hielo con agua para hacer hielo directamente en ella. La caja podría romperse.

Recipiente para hielo (*En algunos modelos*)

- Rellene el recipiente para hielo con agua y colóquelo en el compartimento congelador.
- Cuando el agua se haya transformado en hielo completamente, puede retorcer la bandeja tal como se indica más abajo, para extraer los cubitos de hielo.

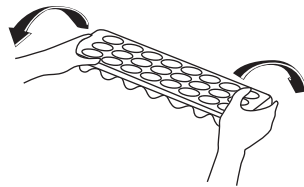
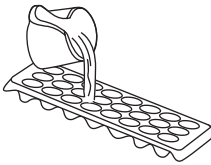

PARTE - 3. COLOCAR LOS ALIMENTOS

- El compartimento congelador se utiliza para congelar alimentos frescos, para guardar alimentos frescos durante el tiempo indicado en el envasado y para hacer cubitos de hielo.
- No deposite alimentos frescos o calientes junto con alimentos ya congelados, pues éstos podrían descongelarse.
- Cuando congele alimentos frescos (como carne, pescado o carne picada), divídalos en porciones con la cantidad que vaya a consumir cada vez.
- Para almacenar los alimentos congelados, siempre deben seguirse con cuidado las instrucciones que aparecen en los paquetes de alimentos congelados. En caso de no tener información concreta al respecto, no almacene nunca los alimentos durante más de 3 meses a partir de la fecha de compra.
- Máxima carga: si desea guardar grandes cantidades de alimentos y utilizar la máxima capacidad neta de carga, puede retirar los cajones (salvo el cajón inferior). Puede depositar paquetes voluminosos directamente sobre los estantes.
- Cuando compre alimentos congelados, asegúrese de que éstos hayan sido congelados a temperaturas apropiadas y de que el envoltorio esté intacto.

- Los alimentos congelados deben ser transportados en contenedores apropiados para mantener su calidad y deben volver a colocarse en las superficies refrigerantes del aparato en el menor tiempo posible.
- En caso de que un paquete de alimentos congelados muestre signos de humedad y de transpiración anormal, es probable que haya sido previamente almacenado a una temperatura inadecuada y que el contenido se haya echado a perder.
- La duración de conservación de los alimentos congelados depende de la temperatura ambiente, del ajuste del termostato, la frecuencia con que se abren las puertas, el tipo de alimento y el periodo de tiempo necesario para transportar el producto desde la tienda hasta su casa. Siga siempre las instrucciones del envase del producto y no rebese nunca el período máximo de conservación indicado.

Si desea aprovechar la máxima capacidad de congelación de su congelador:

- Mientras congela alimentos frescos, la cantidad máxima de alimentos frescos (en Kg.) que se pueden congelar en 24 horas se encuentra detallada en la etiqueta del dispositivo (su refrigerador tiene la capacidad de congelar 25 kg a una temperatura ambiente de 25° C)
- Para un desempeño óptimo del aparato y para alcanzar la capacidad máxima de congelamiento, active el modo "Super Freeze" 24 antes de colocar alimentos frescos en el congelador.
- Después de colocar los alimentos frescos en el congelador, suele bastar con 24 horas para la congelación. El modo "Super Freeze" se desactiva automáticamente en 2 o 3 días para ahorrar energía.

Si desea congelar una pequeña cantidad (hasta 3 kg) en su congelador:

- Coloque su alimento sin que entre en contacto con alimentos ya congelados y active el modo "Fast Freezing" (congelación rápida) . Puede colocar su comida junto a otra comida congelada una vez que esté completamente congelada (después de al menos 24 horas).
- No volver a congelar los alimentos congelados una vez descongelados. Esto puede ocasionar problemas de salud, tales como intoxicaciones alimentarias.
- Deje que los alimentos calientes se enfríen por completo antes de colocarlos en el refrigerador.
- Cuando compre alimentos congelados, asegúrese de que éstos hayan sido congelados a temperaturas apropiadas y de que el envoltorio esté intacto.

Carnes y pescados	Preparación	Tiempo máximo de conservación (meses)
Filetes	Envolver en film plástico	6 - 8
Carne de cordero	Envolver en film plástico	6 - 8
Ternera asada	Envolver en film plástico	6 - 8
Dados de vacuno	En pequeñas porciones	6 - 8
Dados de cordero	En porciones	4 - 8
Carne picada	En paquetes, y sin especiar	1 - 3
Menudillos (piezas)	En porciones	1 - 3
Salchicha boloñesa o Salami	Debe envolverse aunque tenga piel	
Pollo y pavo	Envolver en film plástico	4 - 6
Pato y oca	Envolver en film plástico	4 - 6
Venado, conejo, jabalí	En porciones de 2,5 kg y en filetes	6 - 8
Pescado de agua dulce (salmón, carpa, crane, siluro)	Después de limpiar los intestinos y escamas de los peces, lavar y secar; si es necesario, cortar la cola y la cabeza.	2
Magra, pescado, bajo, rodaballo, lenguado		4
Pescados grasos (atún, macarela, pescado azul, la anchoa)		2 - 4
Mariscos	Limpio y en bolsas	4 - 6
Caviar	En su propio recipiente o en recipientes de aluminio o plástico	2 - 3
Caracoles	En salmuera, en recipientes de aluminio o plástico	3

Nota: Deberá cocinar la carne congelada, después de descongelarla, igual que si fuera carne fresca. Nunca deberá volverla a congelar sin haberla cocinado antes después de haberla descongelado.

Frutas y verduras	Preparación	Tiempo máximo de conservación (meses)
Judías secas y judías verdes	Lavar y cortar en pequeñas piezas; hervir en agua	10 - 13
Judías	Pelar, lavar y hervir en agua	12
Col	Limpiar y hervir en agua	6 - 8
Zanahorias	Lavar y cortar en pequeñas piezas; hervir en agua	12
Pimientos	Cortar el tallo, partir en dos y sacar el centro y las semillas; hervir en agua	8 - 10
Espinacas	Limpiar y hervir en agua	6 - 9
Coliflor	Separar las hojas, cortar el corazón en piezas, y dejarlo en agua con zumo de limón por un tiempo	10 - 12
Berenjenas	Lavar y cortar en dados de 2cm	10 - 12
Maíz	Lavar y empaquetar en mazorca o desgranado	12
Manzanas y peras	Pelar y cortar	8 - 10
Melocotones y albaricoques	Partir en dos mitades y sacar el hueso	4 - 6
Fresas y moras	Lavar y quitar rabillos	8 - 12
Fruta cocida	Añadir 10% de azúcar en el envase	12
Ciruelas, cerezas, grosellas	Lavar y quitar rabillos	8 - 12

Productos Lácteos	Preparación	Tiempo máximo de conservación (meses)	Condiciones de almacenaje
Leche envasada (homogeneizada)	En su propio envase	2 - 3	Leche pura, en su propio envase
Queso, excepto el blanco	En lonchas	6 - 8	Se puede dejar en su envase original para almacenar por un corto tiempo. Para un tiempo mayor, envolver en film plástico.
Mantequilla, margarina	En su envase	6	

	Tiempo máximo de conservación (meses)	Tiempo de descongelación a temperatura ambiente (horas)	Tiempo de descongelación en el horno (minutos)
Pan	4 - 6	2 - 3	4-5 (220-225 °C)
Tostadas	3 - 6	1 - 1,5	5-8 (190-200 °C)
Pastas	1 - 3	2 - 3	5-10 (200-225 °C)
Tartas	1 - 1,5	3 - 4	5-8 (190-200 °C)
Pasta filo	2 - 3	1 - 1,5	5-8 (190-200 °C)
Pizza	2 - 3	2 - 4	15-20 (200 °C)

PARTE - 4. LIMPIEZA Y MANTENIMIENTO

- **Asegúrese de desenchufar el congelador antes de comenzar a limpiarlo.**

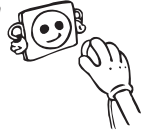

- No lo limpie derramando agua sobre él.

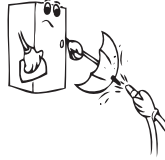

- Puede limpiar tanto el exterior como el interior con un paño suave o una esponja, y utilizando agua jabonosa templada.

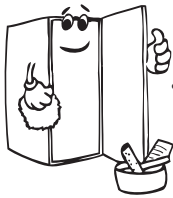
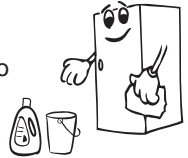

- Vaya sacando cada una de las piezas por separado y límpielas con agua jabonosa. No intente limpiarlas en el lavavajillas.

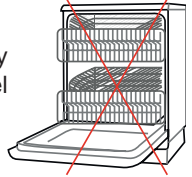

- Para la limpieza, no utilice productos inflamables, explosivos ni abrasivos tales como disolventes, gas o ácido.

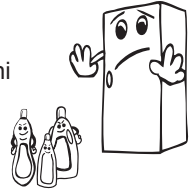

- Limpie el condensador con un cepillo al menos una vez al año para reducir el consumo de energía y aumentar la productividad.

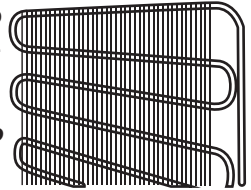

Asegúrese de que el congelador esté desenchufado cuando lo esté limpiando o lo vaya a limpiar.

Descongelación

El congelador se descongela automáticamente. El agua que se forma como resultado de la descongelación pasa a través de la boquilla de recogida de agua, fluye hacia el contenedor de vaporización que se encuentra en la parte trasera del congelador y se evapora allí.

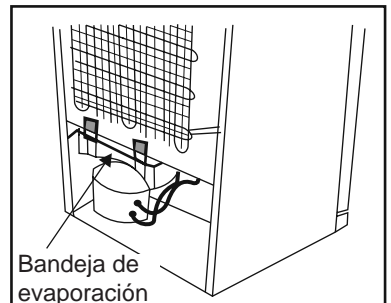

PARTE - 5. TRASLADO Y RECOLOCACIÓN

- Puede guardar el embalaje original (si así lo quiere) para poder transportar el congelador a una nueva ubicación.
- Durante el transporte, deberá envolver firmemente el frigorífico con un embalaje robusto, y con cintas o cuerdas fuertes; así mismo, deberá seguir las correspondientes instrucciones contenidas en el embalaje.
- Extraiga las piezas móviles (estantes, accesorios, cajones de verduras, y demás), o bien sujételas firmemente en el congelador mediante cintas, para protegerlas frente a cualquier golpe durante su traslado o reubicación.

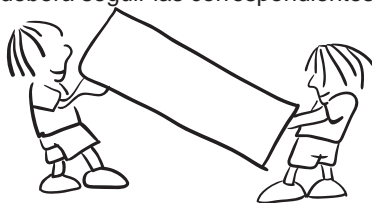

Cargue el congelador en posición vertical.

Cómo cambiar la posición de la puerta

- No es posible cambiar la dirección de apertura de la puerta de la nevera, si las agarraderas de la puerta en su congelador se instalan desde la superficie frontal de la puerta.
- Es posible cambiar la dirección de apertura de la puerta en los modelos sin asas.
- Si el sentido de apertura de la puerta de su congelador puede ser cambiado, usted debe ponerse en contacto con el servicio técnico autorizado más cercano para que se cambie la dirección de apertura.

PARTE - 6. RESOLUCIÓN DE PROBLEMAS

Su congelador está equipado con un sistema integrado de detección de fallos, que puede orientarle en caso de que el congelador no funcione según lo previsto. En caso de fallo, aparecerá un código de error en el panel de control. A continuación se indican los códigos de error más habituales. Si el congelador indica un código no incluido a continuación, póngase en contacto con el servicio de asistencia.

TIPO DE ERROR	SIGNIFICADO	POR QUÉ	QUÉ HACER
E01	Advertencia del sensor		Llame al servicio técnico lo antes posible.
E02			
E03			
E06			
E07			
E08	Advertencia de baja tensión	Suministre alimentación al dispositivo cuya tensión caiga por debajo de 170 V.	<ul style="list-style-type: none"> - Esto no es un fallo del dispositivo, este error ayuda a evitar daños en el compresor. - La tensión necesita volver a aumentarse a los niveles necesarios Si persiste esta advertencia, póngase en contacto con los técnicos autorizados.

TIPO DE ERROR	SIGNIFICADO	POR QUÉ	QUÉ HACER
E09	El compartimento congelador no está lo suficientemente frío	Es probable que suceda después de un fallo de potencia durante mucho tiempo.	<ol style="list-style-type: none"> 1. Ajuste la temperatura del congelador a un valor más frío o establezca el modo de Supercongelación. Esto debería eliminar el código de error una vez alcanzada la temperatura necesaria. Mantenga las puertas cerradas para mejorar el tiempo transcurrido para alcanzar la temperatura correcta. 2. Retire cualquier producto que se haya derretido/ descongelado durante este error. Pueden usarse en un corto periodo de tiempo. 3. No añada ningún producto fresco al compartimento del congelador hasta que se haya alcanzado la temperatura correcta y no siga el error. <p>Si persiste esta advertencia, póngase en contacto con los técnicos autorizados.</p>

Advertencias de comprobación:

Si el congelador no funciona:

- ¿Se ha producido un corte eléctrico?
- ¿El enchufe está conectado correctamente a la toma de corriente?
- ¿Se han fundido el fusible de la toma a la que está conectado el enchufe o el fusible principal?
- ¿Se ha producido algún fallo en la toma? Para comprobarlo, enchufe el frigorífico a una toma de corriente que sí esté funcionando.

Alarma de Temperatura:

Cuando la temperatura del congelador sea demasiado elevada, en la pantalla del indicador de temperatura parpadeará el mensaje "LF", y se emitirán sonidos de advertencia.

El incremento de la temperatura puede deberse a:

- La frecuente apertura de puertas durante largo tiempo
- La introducción de grandes cantidades de alimentos calientes
- Una temperatura ambiente elevada
- Un error en el aparato.

Advertencias de control

Si las temperaturas de los compartimentos frigorífico y congelador no están en los niveles apropiados o hay un problema en el aparato, su frigorífico le advertirá. Los códigos de advertencia aparecen en las pantallas de ajustes del compartimiento congelador.

Además, se escuchará un sonido de alarma.

Tanto el código como la alarma acústica persistirán hasta que pulse los botones SET o MODE. Si l'avertissement "LF" ne disparaît pas au bout d'une heure après que vous avez appuyé sur le bouton, veuillez contacter le service d'assistance à la clientèle et évitez de recongeler vos denrées. Celles-ci doivent être consommées.

Si el congelador no enfría lo suficiente:

- ¿El ajuste de temperatura es correcto?
- ¿La puerta del congelador se abre con frecuencia y se deja abierta durante mucho tiempo?
- ¿La puerta del congelador está cerrada correctamente?
- ¿Ha introducido un plato o un alimento en el congelador que esté en contacto con la pared trasera del electrodoméstico, de forma que impide la circulación de aire?
- ¿El congelador está demasiado lleno?
- ¿Hay una distancia adecuada entre el congelador y las paredes trasera y lateral?
- ¿La temperatura ambiente se encuentra en el intervalo de valores especificado en el manual de instrucciones?

Si los alimentos del congelador están congelados en exceso:

- ¿El ajuste de temperatura es correcto?
- ¿Se han guardado muchos alimentos recientemente en el congelador?

Si el congelador funciona haciendo demasiado ruido:

Para mantener el nivel de refrigeración configurado, el compresor puede activarse de vez en cuando. Los ruidos en el congelador son normales en ese caso y se deben a su funcionamiento. Cuando se alcanza el nivel de refrigeración necesario, los ruidos se reducirán automáticamente. Si los ruidos continúan:

- ¿El electrodoméstico está estable? ¿Están ajustadas las patas?
- ¿Hay algo detrás del congelador?
- ¿Están vibrando los estantes o los recipientes de los estantes? Si es así, vuelva a colocar los estantes o los recipientes.
- ¿Están vibrando los objetos colocados en el congelador?

Ruidos normales:

Ruido de crujidos (hielo que cruje):

- Durante la descongelación automática.
- Cuando el electrodoméstico se enfría o se calienta (debido a la expansión del material del electrodoméstico).

Crujidos cortos: Se escuchan cuando el termostato conecta o desconecta el compresor.

Ruido del compresor (ruido normal del motor): Este ruido significa que el compresor funciona normalmente. El compresor puede hacer más ruido durante un breve espacio de tiempo cuando se activa.

Ruido de burbujas y salpicaduras: Este ruido es provocado por el flujo del refrigerante

en los tubos del sistema.

Ruido de flujo de agua: Ruido normal del flujo de agua que pasa por el contenedor de evaporación durante la descongelación. Este ruido se puede oír durante la descongelación.

Ruido de soplado de aire (ruido normal de ventilador): Este ruido se puede oír en un congelador No Frost durante el funcionamiento normal del sistema debido a la circulación de aire.

Si se acumula humedad en el interior del congelador:

- ¿Se han envasado correctamente los alimentos? ¿Los contenedores se han secado bien antes de colocarlos en el congelador?
- ¿La puerta del congelador se abre con mucha frecuencia? Cuando la puerta se abre, la humedad del aire de la habitación entra en el congelador. En particular si el índice de humedad de la habitación es demasiado alto, cuanto mayor es la frecuencia con que se abre, más rápidamente se producir la humidificación.

Si las puertas no se abren y se cierran correctamente:

- ¿Los envases de alimentos impiden que se cierre la puerta?
- ¿La puerta del congelador, las cestas y la bandeja de hielo están colocadas correctamente?
- ¿La junta de la puerta está rota o desgastada?
- ¿El congelador se encuentra en una superficie plana?

Si los bordes del arcón del congelador que están en contacto con la junta de la puerta están calientes:

En particular en verano (cuando hace calor), las superficies de contacto de la junta pueden calentarse durante el funcionamiento del compresor; esto es algo normal.

NOTAS IMPORTANTES:

- El fusible de protección térmica del compresor se desconectará si se producen cortes repentinos de electricidad o después de desenchufar el electrodoméstico, porque el gas del sistema de refrigeración no está estabilizado. Esto es algo muy normal y el congelador volverá a funcionar en 4 o 5 minutos.
- La unidad de refrigeración del congelador está oculta en la pared trasera. Por lo tanto, pueden aparecer gotas de agua o hielo en la superficie trasera del congelador debido al funcionamiento del compresor en intervalos específicos. Esto es normal. No es necesario descongelar a menos que haya una cantidad excesiva de hielo.
- Si no va a utilizar el congelador durante un largo periodo (por ejemplo, durante las vacaciones de verano), desenchúfelo. Limpie el congelador de acuerdo con el apartado 4 y deje la puerta abierta para evitar humedad y olores.
- El electrodoméstico que ha comprado se ha diseñado para un uso doméstico y únicamente se puede utilizar en viviendas y con los fines indicados. No es adecuado para uso comercial o común. Si el consumidor utiliza el electrodoméstico de alguna manera no conforme con estas características, insistimos en que el fabricante y el distribuidor no serán responsables de ningún tipo de reparación o fallo durante el periodo de garantía.
- Si el problema continúa tras haber seguido todas las instrucciones mencionadas anteriormente, consulte a un proveedor de servicios autorizado.

Sugerencias para ahorrar energía

1. Coloque el frigorífico en lugares frescos y bien ventilados, evitando la exposición a la luz solar directa, y lejos de fuentes de calor (radiadores, cocinas, y otros). O bien deberá utilizar placas aislantes.
2. Espere a que se enfríen los alimentos y bebidas fuera del frigorífico antes de colocarlos dentro del mismo.
3. Asegúrese de que cualquier bebida o líquido esté bien tapado al colocarlo en el frigorífico. De lo contrario aumentará la humedad interior del aparato. De esta forma el frigorífico necesitará trabajar más durante más tiempo. Por otra parte, al tapar las bebidas o líquidos se evita que se atenúe su olor o sabor.
4. Procure abrir la puerta el menor tiempo posible cuando coloque alimentos o bebidas.
5. Mantenga cerradas las tapas de los diferentes compartimentos del aparato (cajón de verduras, refrigerador, y otros).
6. Mantenga siempre limpia y en buen estado (flexible) la junta de la puerta. Si se desgasta, cámbiela por otra nueva.

PARTE - 7. PARTES Y COMPARTIMENTOS DEL APARATO

Este electrodoméstico no está destinado para su uso como un electrodoméstico integrado.

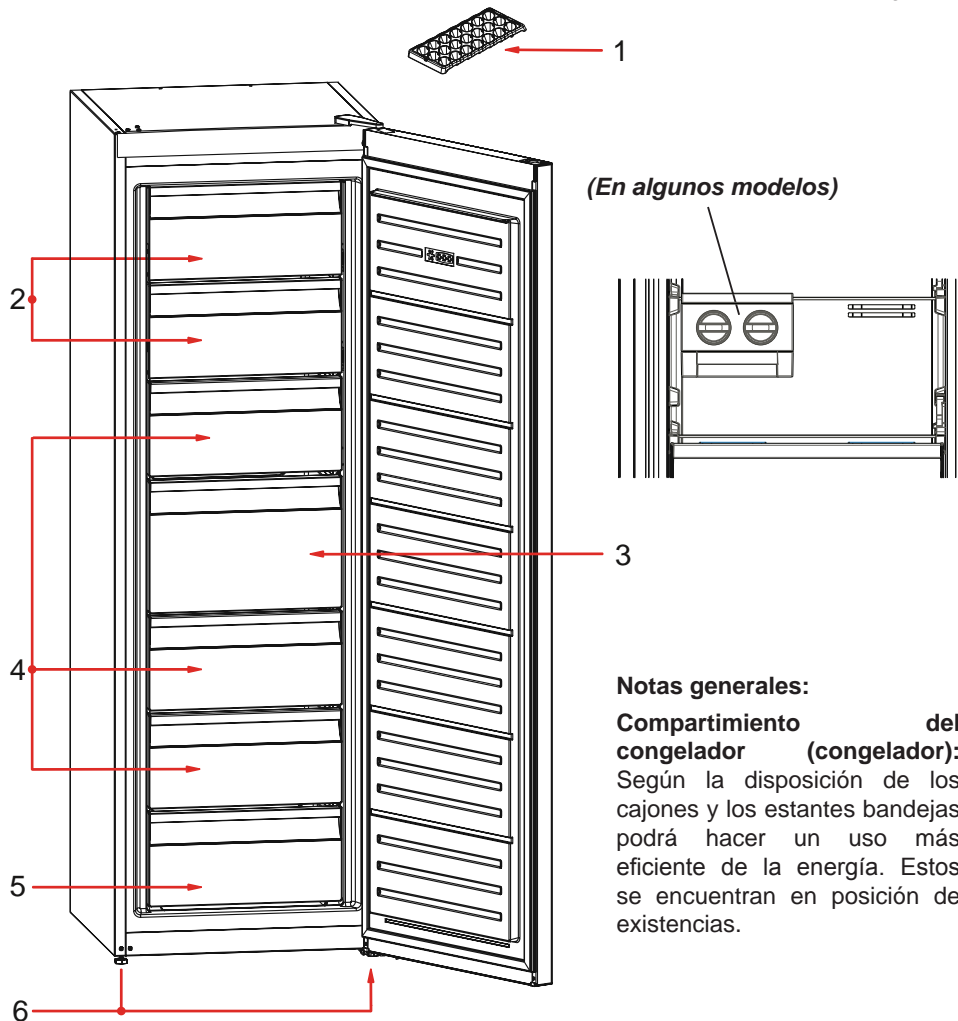

Notas generales:

Compartimento del congelador (congelador):

Según la disposición de los cajones y los estantes bandejas podrá hacer un uso más eficiente de la energía. Estos se encuentran en posición de existencias.

Esta ilustración de las partes y piezas del aparato sólo tiene carácter informativo. En función del modelo, algunas de las piezas pueden variar.

- | | |
|--------------------------------|----------------------------------|
| 1. Bandeja de hielo * | 4. Cajones del congelador |
| 2. Solapa de congelador | 5. Cajón inferior del congelador |
| 3. Cajón grande del congelador | 6. Patas ajustables |

* En algunos modelos

Dsiones

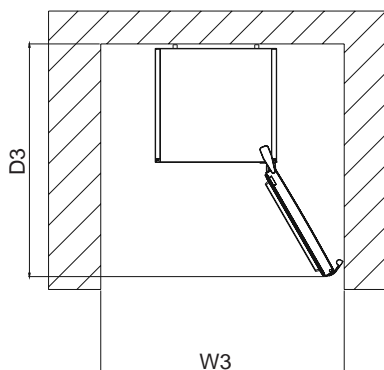
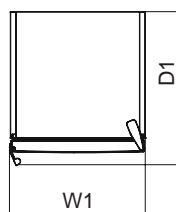
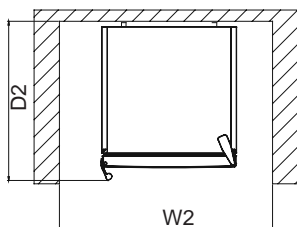
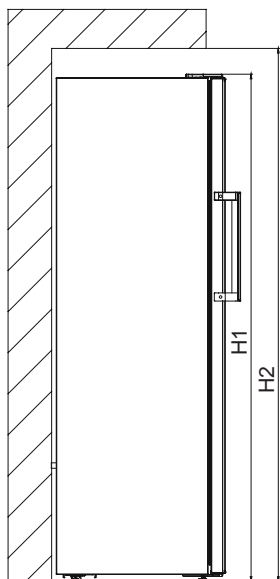

Dimensiones generales ¹		
H1	mm	1860
W1	mm	595
D1	mm	650

¹ altura, anchura y profundidad del electrodoméstico sin el mango

El espacio requerido en el uso ²		
H2	mm	2010
W2	mm	695
D2	mm	752,5

² altura, anchura y profundidad del electrodoméstico, incluido el mango, más el espacio necesario para la libre circulación del aire de refrigeración

Espacio total requerido en el uso ³		
W3	mm	710,6
D3	mm	1243,5

³ altura, anchura y profundidad del aparato, incluido el mango, más el espacio necesario para la libre circulación del aire de refrigeración, más el espacio necesario para permitir la apertura de la puerta hasta el ángulo mínimo que permita la retirada de todo el equipo interno

PARTE - 8. DATOS TÉCNICOS

La información técnica se encuentra en la placa de datos técnicos en el lado interior izquierdo del aparato y en la etiqueta de energía.

El código QR de la etiqueta energética suministrada con el aparato proporciona un enlace web a la información relacionada con el rendimiento del aparato en la base de datos de EU EPREL.

Guarde la etiqueta de energía como referencia junto con el manual de usuario y todos los demás documentos que se proporcionan con este aparato.

También puede encontrar la misma información en EPREL utilizando el enlace <https://eprel.ec.europa.eu> y el nombre del modelo y el número de producto que se encuentra en la placa de características del aparato.

PARTE - 9. INFORMACIÓN PARA LOS INSTITUTOS DE PRUEBAS

INFORMACIÓN PARA LOS INSTITUTOS DE PRUEBAS

La instalación y la preparación del aparato para cualquier verificación de EcoDiseño deberá cumplir con EN 62552.

Los requisitos de ventilación, las dimensiones 54 de los huecos y las distancias mínimas traseras serán los indicados en el Parte 7 de este Manual de Usuario.

Por favor, póngase en contacto con el fabricante para cualquier otra información adicional, incluyendo los planos de carga.

PARTE - 10. INFORMACIÓN PARA EL USUARIO

Utilice siempre recambios originales.

Cuando comunique con nuestro Centro de Servicio Autorizado, asegúrese de tener los siguientes datos: Modelo, Número de serie e Índice de servicio.

La información puede encontrarla en la placa de características. Sujeto a cambios sin previo aviso.

Los recambios originales de algunos componentes específicos están disponibles solamente durante los 10 primeros años desde la puesta en el mercado de la última unidad del modelo.

WWW.FRANKE.COM

© Franke Technology and Trademark Ltd, Switzerland

ASISTENCIA

En caso de problemas de funcionamiento, póngase en contacto con un Centro de Asistencia Técnica de Franke. No solicite nunca los servicios de técnicos no autorizados.

Comunique:

- el tipo de fallo
- el modelo del aparato (art./código)
- el número de serie (S/N).

Cuando se ponga en contacto con nuestro Centro de Asistencia, deberá indicar los códigos que figuran en la placa de características de su producto.



Содержание

ПЕРЕД НАЧАЛОМ ИСПОЛЬЗОВАНИЯ ХОЛОДИЛЬНИКА	57
Предупреждения общего характера	57
Инструкции по технике безопасности	62
Предупреждения относительно безопасного пользования	62
Установка и эксплуатация холодильника	63
До начала эксплуатации холодильника	64
Информация о технологии No frost	65
ИНФОРМАЦИЯ ОБ ИСПОЛЬЗОВАНИИ ХОЛОДИЛЬНИКА	66
Дисплей и панель управления.....	66
Эксплуатация морозильной камеры	67
Режим «Быстрая заморозка».....	67
Экономичный режим	67
Режим отключения дисплея.....	68
Включение функции защиты от детей	68
Настройки температуры морозильной камеры	69
Замечания о настройках температуры	69
Форма для льда	70
Приготовление кубиков льда	70
РАЗМЕЩЕНИЕ ПРОДУКТОВ	70
ЧИСТКА И ТЕХНИЧЕСКОЕ ОБСЛУЖИВАНИЕ	75
Размораживание.....	75
Замена светодиодной подсветки.....	75
ДОСТАВКА И ИЗМЕНЕНИЕ МЕСТА УСТАНОВКИ	76
Перевешивание дверцы.....	76
ПЕРЕД ОБРАЩЕНИЕМ В СЕРВИСНУЮ СЛУЖБУ	77
Советы по энергосбережению	80
ДЕТАЛИ И КАМЕРЫ УСТРОЙСТВА	81
Размеры	82
ТЕХНИЧЕСКИЕ ДАННЫЕ	83
ИНФОРМАЦИЯ ДЛЯ ОРГАНИЗАЦИЙ, ПРОВОДЯЩИХ ИСПЫТАНИЯ	83
ТЕХНИЧЕСКАЯ ПОДДЕРЖКА И ОБСЛУЖИВАНИЕ КЛИЕНТОВ.	83

ГЛАВА - 1. ПЕРЕД НАЧАЛОМ ИСПОЛЬЗОВАНИЯ ХОЛОДИЛЬНИКА

Предупреждения общего характера

⚠ ПРЕДУПРЕЖДЕНИЕ: Содержать вентиляционные отверстия устройства или структуры, куда происходит его встраивание, свободными от засорения.

⚠ ПРЕДУПРЕЖДЕНИЕ: Не использовать механические устройства или другие искусственные средства для ускорения процесса размораживания, не рекомендованные производителем.

⚠ ПРЕДУПРЕЖДЕНИЕ: Не используйте электроприборы внутри отсеков для хранения продуктов, если они не относятся к типу, рекомендованному производителем.

⚠ ПРЕДУПРЕЖДЕНИЕ: не повредите систему циркуляции хладагента.

⚠ ПРЕДУПРЕЖДЕНИЕ: Во избежание опасности, связанной с неустойчивостью устройства, оно должно быть зафиксировано в соответствии с инструкциями.

⚠ ПРЕДУПРЕЖДЕНИЕ: При установке устройства не допускайте сдавливания и повреждения кабеля питания.

⚠ ПРЕДУПРЕЖДЕНИЕ: Не устанавливайте переноски с электрическими розетками или портативные источники питания позади устройства.

⚠ Если в устройстве в качестве хладагента используется R600a, то соответствующая информация указана на табличке, имеющейся на охладителе. При транспортировке и монтаже необходимо соблюдать осторожность, чтобы не повредить охладитель. Хотя R600a – это природный газ, безвредный для окружающей

среды, не держите холодильник вблизи открытого пламени или источника тепла и проветрите помещение, в котором он находится, в течение нескольких минут, поскольку газ взрывоопасен в случае его утечки, вызванной повреждением элементов охладителя.

- Во время транспортировки и установки холодильника не допускать повреждения газовой схемы охладителя.
- В данном устройстве не допускается хранение взрывоопасных веществ, таких, как аэрозольные баллоны с легковоспламеняющимся пропеллентом.
- Устройство предназначено для использования в домашнем хозяйстве и аналогичного применения, например:
 - поварским персоналом в магазинах, офисах и в других рабочих средах
 - в жилых домах на ферме и клиентами в отелях, мотелях, а также в других средах, где проживают люди.
 - в гостиницах типа «ночлег и завтрак»;
 - в местах общественного питания и похожих заведениях, не связанных с розничной торговлей
- Если напряжение в розетке не соответствует штепсельной вилке холодильника, необходимо обратиться к производителю, сервисному агенту или другим квалифицированным специалистам для ее замены во избежание опасности.

- Данное устройство не предназначено для использования лицами (включая детей) с ограниченными физическими, сенсорными или умственными возможностями, или с отсутствием опыта и знаний при отсутствии надзора или инструкций по использованию устройства со стороны лица, ответственного за их безопасность. Дети должны находиться под присмотром, чтобы они не могли играть с устройством.
- К шнуру питания холодильника прикреплена штепсельная вилка со специальным заземлением. Данный штепсель должен использоваться со специальной заземленной розеткой минимум на 16 ампер. При отсутствии такой розетки обратитесь к квалифицированному электрику для ее установки.
- Допускается разгрузка и загрузка холодильника детьми в возрасте от 3 до 8 лет. Не предусмотрено выполнение детьми операций по очистке и обслуживанию устройства, не предусмотрено пользование устройством детьми в раннем возрасте (от 0 до 3 лет), дети младшего возраста (от 3 до 8 лет) могут пользоваться устройством под постоянным присмотром взрослых, дети старшего возраста (от 8 до 14 лет), а также люди с физическими недостатками могут пользоваться устройством под надлежащим присмотром или после получения детальных инструкций о безопасном использовании устройства. Люди с серьезными физическими недостатками могут использовать устройство только под постоянным присмотром.

- Данное устройство может использоваться детьми в возрасте 8 лет и старше, а также лицами с ограниченными физическими, сенсорными или умственными возможностями или с отсутствием опыта и знаний под надзором или в случае инструктирования их по использованию устройства безопасным способом и понимания таких лиц существующей опасности. Дети не должны играть с устройством. Чистка и обслуживание не должны производиться детьми без надзора.
- В случае повреждения шнура питания необходимо обратиться к производителю, сервисному агенту или другим квалифицированным специалистам для ее замены во избежание опасности.
- Этот прибор не предназначен для использования на высоте более 2000 м над уровнем моря.

С целью недопущения загрязнения пищи соблюдайте следующие инструкции:

- Не оставляйте дверцу открытой в течение длительного времени, это может привести к существенному повышению температуры в отделениях устройства.
- Выполняйте регулярную очистку поверхностей, которые вступают в контакт с пищей, а также доступных для чистки систем слива.
- Храните сырое мясо и рыбу в специальных контейнерах холодильника, чтобы предотвратить контакт или попадание капель на другие продукты.

- Морозильные камеры, помеченные двумя звездочками предназначены для хранения предварительно замороженных продуктов, хранения и приготовления мороженого или кубиков льда.
- Морозильные камеры, помеченные одной, двумя или тремя звездочками не предназначены для замораживания свежих продуктов.
- Если холодильник пустует в течение длительного времени, отключите его, разморозьте, помойте и высушите, оставив двери открытыми с целью предотвращения возникновения плесени в отделениях устройства.

Инструкции по технике безопасности

- Если модель включает R600a, см. заводскую табличку под хладагентом (охлаждающий изобутан), природный газ, являющийся очень благоприятным для окружающей среды, также является взрывоопасным. При транспортировке и установке устройства необходимо соблюдать осторожность, чтобы не повредить ни один из компонентов холодильного контура. В случае повреждения следует избегать воздействия открытого пламени или источников возгорания и в течение нескольких минут проветрить помещение, в котором находится устройство. Warning: Keep ventilation openings in appliance enclosure or in structure for building in, clear of obstruction.
- Не использовать механические устройства или другие искусственные средства ускорения процесса размораживания..
- Не использовать в холодильной камере электроприборы.
- Если это устройство служит для замены старого холодильника с замком, перед хранением следует сломать замок или снять его в качестве меры предосторожности для предотвращения запираания детей внутри устройства во время игры.
- Старые холодильники и морозильные камеры содержат изолирующие газы и охлаждающее вещество, утилизация которых должна производиться должным образом. Следует доверить утилизацию отработанного устройства исключительно местным службам по утилизации отходов и связаться с местным органом управления или дилером при возникновении каких-либо вопросов. Перед тем, как устройство будет сдано в соответствующую службу по утилизации отходов, необходимо убедиться, что его рабочие трубы не повреждены.

Важное замечание:

Пожалуйста, прочтите данное руководство по эксплуатации перед установкой и включением холодильника. Производитель не несет ответственности за неправильную установку или эксплуатацию и невыполнение инструкций, приведенных в данном руководстве.

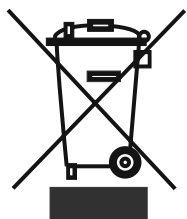

Обратитесь в Ваш муниципальный орган управления для получения информации относительно утилизации в соответствии с Директивой ЕС об отходах электрического и электронного оборудования для повторного использования, переработки и восстановления.

Предупреждения относительно безопасного пользования

- Не используйте тройники и удлинители.
- Не подключайте устройство к поврежденным, вырванным или старым розеткам.
- Не тяните, не сгибайте и не повреждайте шнур.

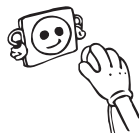

- Этот холодильник предназначен для использования взрослыми, не позволяйте детям играть с ним или виснуть на дверке
- Не вставляйте вилку в розетку и не извлекайте ее мокрыми руками для целей предотвращения поражения электрическим током
- Не храните стеклянные бутылки банки с безалкогольными напитками в морозильной камере. Бутылки или банки могут взорваться.
- В целях безопасности, не храните взрывчатый или легковоспламеняющийся материал в холодильнике. Храните напитки с высоким содержанием алкоголя в морозильной камере в вертикальном положении, плотно закрыв горлышко бутылки.
- При извлечении льда, замороженного в морозильной камере, не притрагивайтесь к нему, так как лед может вызвать обморожение и/или порезы..
- Не дотрагивайтесь до замороженных продуктов влажными руками! Не ешьте мороженое и кубики льда непосредственно после извлечения их из морозильной камеры
- Не замораживайте замороженные продукты повторно после того, как они разморозились. Это может вызвать проблемы со здоровьем, например, пищевое отравление.
- Do not cover the body or top of freezer with lace. This effects the performance of your freezer.
- Не покрывайте корпус или верх морозильной камеры отделкой. Это негативно повлияет на качество работы морозильной камеры
- Закрепите комплектующие в морозильной камере во время транспортировки во избежание их повреждения.



Установка и эксплуатация холодильника

- Перед подключением кабеля электропитания, убедитесь, что значение напряжения, указанное на табличке с техническими характеристиками, соответствует величине напряжения электрической сети Вашего дома
- Рабочее напряжение морозильной камеры составляет 220-240 В при частоте 50 Гц.
- До начала эксплуатации холодильника, обратитесь в ближайшую уполномоченную службу и получите бесплатную помощь по установке, эксплуатации и применению Вашего холодильника
- Мы не несем ответственности за какой-либо ущерб, причиненный в результате использования устройства без заземления.
- Поместите холодильник в такое место, которое исключает попадание прямых солнечных лучей
- Устройство должно находиться по крайней мере в 50 см от кухонных плит, духовок и сердцевины обогревателя, а также на расстоянии по крайней мере 5 см от электропечи
- Оно ни при каких обстоятельствах не должно использоваться на открытом воздухе или оставляться под дождем.

- Придайте разделители пластиковых стенок к конденсатору в задней части холодильника с тем, чтобы предотвратить его соприкосновение со стенкой для достижения высоких эксплуатационных характеристик.
- Когда Ваш холодильник находится рядом с морозильным аппаратом для глубокого замораживания, между ними должно быть, по крайней мере, 2 см для предотвращения влаги на поверхности. Не ставьте ничего на холодильник. Установите его в подходящем месте так, чтобы оставался зазор, по крайней мере, в 15 см с верхней стороны
- В случае размещения холодильника вблизи кухонных шкафов, расстояние от них должно составлять не менее 2 см.
- Установите пластиковый элемент для регулировки расстояния (часть с черными ребрами в задней части устройства), повернув его на 90°, с целью предотвращения касания конденсатора стены.



- Регулируемые передние опоры необходимо установить на соответствующей высоте, чтобы обеспечить устойчивость и правильную работу холодильника. Можно отрегулировать опоры, поворачивая их по часовой стрелке (или в противоположном направлении). Регулировку необходимо выполнить до помещения продуктов в холодильник.

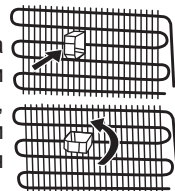

- Перед началом использования холодильника протрите все его части теплой водой с добавлением чайной ложки соды, а затем сполосните чистой водой и высушите. После очистки установите все части на место cleaning.
- Данный прибор предназначен для эксплуатации в различных климатических условиях (до 43 °C или 110 °F). В нем применяется технология «Freezer Shield» (Экран морозильной камеры), при которой замороженные продукты, находящиеся в морозильной камере, не размораживаются, даже при понижении температуры в помещении ниже -15 °C. Поэтому прибор можно установить в неотапливаемом помещении, не беспокоясь о том, что замороженные продукты в морозильной камере будут испорчены. Когда температура в помещении вернется к нормальному значению, прибором можно пользоваться, как обычно.

До начала эксплуатации холодильника

- При использовании холодильника в первый раз или после его транспортировки, держите холодильник в вертикальном положении в течение 3 часов, а затем подсоедините для достижения эффективной работы. В противном случае, Вы можете повредить компрессор
- При использовании в первый раз холодильник может иметь запах; после начала охлаждения запах выветрится.



Информация о технологии No frost

По принципу действия морозильные камеры No frost отличаются от других морозильных камер со статической системой охлаждения.

В обычных морозильных камерах влага, которая попадает внутрь через дверцы и из пищевых продуктов, замерзает в морозильной камере. Для размораживания морозильной камеры необходимо периодически отключать холодильник, извлекать продукты, которые должны храниться в отдельном охлажденном контейнере, и очищать собравшийся лед.

В холодильниках с системой No frost ситуация обстоит совсем иначе. Сухой и холодный воздух нагнетается в морозильную камеру однородно и равномерно с нескольких точек с помощью нагнетательного вентилятора. Этот воздух однородно и равномерно распределяется между полками и одинаково охлаждает все продукты, что предотвращает скопление и замерзание влаги.

Поэтому, помимо огромной вместимости и элегантного внешнего вида, морозильная камера No frost проста в использовании.

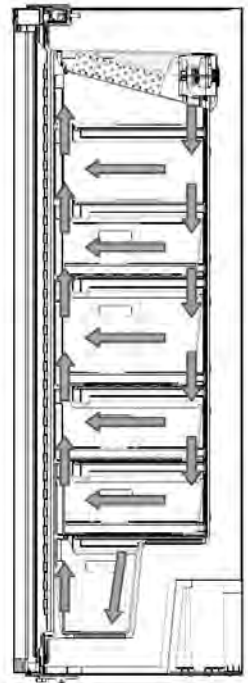

ГЛАВА - 2. ИНФОРМАЦИЯ ОБ ИСПОЛЬЗОВАНИИ ХОЛОДИЛЬНИКА

Дисплей и панель управления

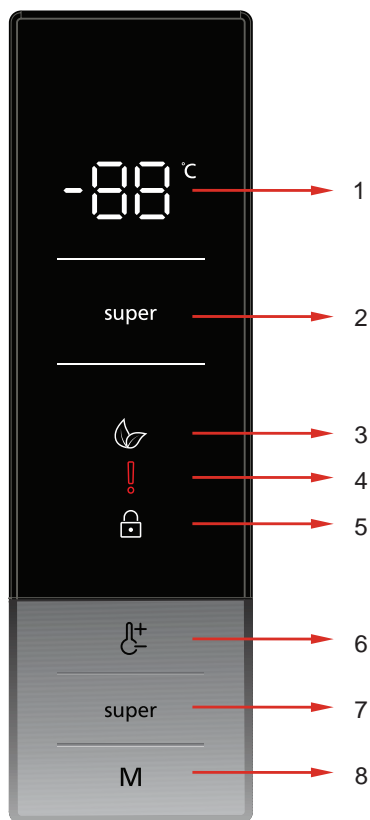

- 1- Индикатор температуры в морозильной камере
- 2- Индикатор режима «Быстрая заморозка»
- 3- Символ экономичного режима
- 4- Символ «Аварийный сигнал/обслуживание»
- 5- Символ режима «Защита от детей»
- 6- Позволяет изменять значения температуры в морозильной камере. В морозильной камере можно установить температуру -16 , -18 , -20 , -22 , -24 °C.
- 7- Кнопка «Режим интенсивной заморозки»
- 8- Кнопка включения экономичного режима

Эксплуатация морозильной камеры

Освещение (если имеется)

Когда устройство подключено к сети питания в первый раз, внутреннее освещение может включиться на 1 минуту позже из-за тестирования на открытие.

Режим «Быстрая заморозка»

Порядок использования

- Нажмите кнопку интенсивной заморозки, чтобы активировать символ интенсивной заморозки.
- После переключения в режим интенсивной заморозки (Sf) прозвучит звуковой сигнал.
- Когда выбран этот режим, значение температуры, которое было установлено до выбора режима, будет отображаться на индикаторе температуры морозильной камеры.

В этом режиме:

- Невозможно выбрать экономичный режим.
- Чтобы выйти из режима «Быстрая заморозка», снова нажмите кнопку установки температуры в морозильной камере или нажмите кнопку интенсивной заморозки.



ПРИМЕЧАНИЕ.

- Максимальное количество свежих продуктов (в кг), пригодное для замораживания в течение 24 часов, указано на табличке холодильника.
- Для оптимальной производительности, которая станет максимальной для морозильной камеры, прежде чем поместить в холодильник свежие продукты, установите эффективный 3-часовой режим «Быстрая заморозка».
- В конце этого периода холодильник выдаст звуковой сигнал, оповещающий о его готовности.

ПРИМЕЧАНИЕ. Режим «Быстрая заморозка» завершится автоматически через 24 часа или если температура датчика опустится ниже -32°C .

Экономичный режим

Порядок использования

- Нажимайте и удерживайте кнопку режима, пока не появится символ экономичного режима.
- Если в течение 1 секунды никакая кнопка не будет нажата, экономичный режим будет выбран, символ экономичного режима мигнет 3 раза и прозвучит звуковой сигнал.
- Во время работы в экономичном режиме на индикаторе температуры в морозильной камере будет отображаться обозначение «E».

В этом режиме:

- Можно выбрать режим быстрой заморозки. В этом случае экономичный режим будет автоматически отменен, и выбранный режим будет активирован.
- Если в течение 1 секунды никакая кнопка не будет нажата после нажатия кнопки режима, эта кнопка будет отменена.

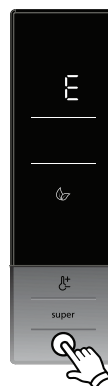

Режим отключения дисплея

Порядок использования

- Если нажать и удерживать кнопку режима в течение 3 секунд, будет активирован режим отключения дисплея.
- Если в течение 5 секунд после включения режима отключения дисплея никакая кнопка не будет нажата, световые индикаторы панели управления погаснут.
- Если после отключения дисплея панели управления нажать любую кнопку, на дисплее отобразятся текущие настройки, и это позволит внести нужные изменения. Если режим отключения дисплея не был отменен, и в течение 5 секунд не была нажата ни одна кнопка, дисплей снова погаснет.
- Для отмены режима отключения дисплея сначала нужно нажать любую клавишу для активации клавиш, а затем снова нажать и удерживать нажатой кнопку режима в течение 3 секунд.
- При включении режима отключения дисплея можно также включить функцию защиты от детей.
- Если в течение 5 секунд после включения защиты от детей никакая кнопка не будет нажата, световые индикаторы панели управления погаснут. После этого отобразятся предустановленные значения, и если вы нажмете любую кнопку,
- появится символ защиты от детей. Чтобы отменить функцию защиты от детей, нажмите и в течение 5 секунд удерживайте кнопки режима интенсивной заморозки и установки температуры морозильной камеры.



Включение функции защиты от детей

Когда используется

- В приборе предусмотрена функция защиты от детей, которая нужна для того, чтобы дети не играли с кнопками и не изменяли сделанные вами настройки.

Включение функции защиты от детей

- Нажмите и в течение 5 секунд удерживайте кнопки режима интенсивной заморозки и установки температуры морозильной камеры.
- После выбора режима на дисплее появится символ блокировки.

Отключение функции защиты от детей

- Нажмите и в течение 5 секунд удерживайте кнопки режима интенсивной заморозки и установки температуры морозильной камеры.



Настройки температуры морозильной камеры

- Начальное значение температуры в морозильной камере, отображаемое на индикаторе: $-18\text{ }^{\circ}\text{C}$.
- Нажмите один раз кнопку установки температуры в морозильной камере.
- При первом нажатии этой кнопки, на индикаторе температуры в морозильной камере будет мигать последнее использованное значение.
- При каждом последующем нажатии на эту кнопку задаваемая температура будет понижаться ($-16\text{ }^{\circ}\text{C}$, $-18\text{ }^{\circ}\text{C}$, $-20\text{ }^{\circ}\text{C}$, $-22\text{ }^{\circ}\text{C}$, $-24\text{ }^{\circ}\text{C}$, интенсивная заморозка).
- Если вы продолжите нажимать кнопку, повторный цикл снова начнется с температуры $-16\text{ }^{\circ}\text{C}$.
- Значение температуры, выбранное до активации режима быстрой заморозки или экономичного режима, после завершения или отмены этого режима останется прежним. Прибор продолжит работать при этих заданных значениях температуры.



Рекомендуемые параметры температуры с учетом хранящихся продуктов питания

Когда устанавливать	Установочное значение
При хранении небольшого количества продуктов	-16°C
Для нормального использования	-18°C , -20°C
При хранении большого количества продуктов	-22°C , -24°C

Замечания о настройках температуры

- Заданные настройки температуры при отключении электропитания сохраняются.
- Не начинайте выполнение следующей настройки, пока не завершите уже начатую.
- При установке температуры следует учитывать, как часто будут открываться дверцы морозильной камеры и сколько продуктов в ней находится, а также при какой температуре окружающей среды работает морозильная камера.
- После первого включения в электрическую сеть морозильная камера должна непрерывно работать в течение 24 часов для достижения полного охлаждения. Длительность этого режима зависит от температуры в помещении.
- В этот период старайтесь реже открывать двери морозильной камеры и не загружайте в нее слишком много продуктов.
- Для предотвращения повреждения компрессора при повторном включении морозильной камеры после отключения от электрической сети или при восстановлении подачи электроэнергии после нарушения энергоснабжения предусмотрена 5-минутная задержка включения. Морозильная камера начнет работать в нормальном режиме через 5 минут.
- Морозильная камера предназначена для эксплуатации в диапазоне температур окружающей среды, указанном в стандартах, согласно климатическому классу на этикетке. Эксплуатация морозильной камеры не рекомендуется при температурах окружающей среды, которые не соответствуют указанным значениям, так как это снижает эффективность охлаждения.

- Морозильная камера предназначена для работы при температуре окружающей среды от 10 до 43 градусов.

Климатический класс и значение:

T (тропический): Это бытовое холодильное устройство предназначено для использования при температуре окружающего воздуха от 16 до 43 °С.

ST (субтропический): Это бытовое холодильное устройство предназначено для использования при температуре окружающего воздуха от 16 до 38 °С.

N (умеренный): Это бытовое холодильное устройство предназначено для использования при температуре окружающего воздуха от 16 до 32 °С.

SN (умеренный расширенный): Это бытовое холодильное устройство предназначено для использования при температуре окружающего воздуха от 10 до 32 °С.

Аксессуары

Форма для льда

- Наполните форму для льда водой и поместите в морозильную камеру.
- После того как вода полностью замерзнет вы можете повернуть форму как указано ниже чтобы достать кубик.

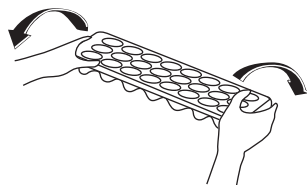
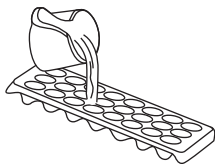

Приготовление кубиков льда

- Потяните рычаг на себя и извлеките лоток для приготовления льда
- Залейте воду до уровня линии.
- Удерживайте левый конец рычага и установите ящичек для льда на ледник
- Когда кубики льда будут сформированы, следует повернуть рычаг для высыпания кубиков льда в ледник.

Не наполняйте ледник водой при приготовлении льда. Он может быть сломан.

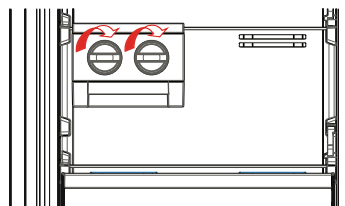
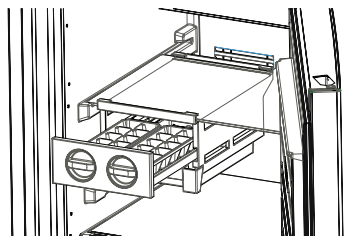

ГЛАВА - 3. РАЗМЕЩЕНИЕ ПРОДУКТОВ

- Морозильная камера используется для замораживания свежей пищи, хранения замороженных продуктов в течение времени, указанного на упаковке продукта, или для изготовления кубиков льда.
- Не кладите свежие и теплые продукты рядом с замороженными, так как это может привести к размораживанию замороженных продуктов.

- Замораживая свежие продукты (например, мясо, рыбу и фарш), разделите их на части для однократного использования.
- Для хранения замороженных продуктов: всегда следует четко следовать инструкциям на упаковках замороженных продуктов. При отсутствии информации продукты не следует хранить дольше 3 месяцев с даты приобретения.
- Максимальная загрузка: если необходимо хранить большой объем продуктов, используя при этом весь объем морозильной камеры, можно достать из отделения контейнеры (кроме нижнего). Объемные продукты можно хранить непосредственно на полках.
- При покупке замороженных продуктов убедитесь, что они были заморожены при соответствующей температуре, а упаковка не повреждена.
- Замороженные продукты следует транспортировать в специальных контейнерах для сохранения качества продуктов; поместите их в морозильник как можно быстрее.
- Если заметно вздутие или влажность внутри упаковки замороженных продуктов, возможно, они хранились при неправильной температуре, и содержимое испортилось.
- Срок хранения замороженных продуктов зависит от комнатной температуры, установок термостата, частоты открывания дверцы, типа продуктов и периода времени, необходимого для транспортировки продуктов из магазина домой. Всегда следуйте инструкциям на упаковке и никогда не превышайте максимальный указанный срок хранения.

При использовании максимальной производительности морозильной камеры:

- При замораживании свежих продуктов учитывайте их максимальное количество (в кг), пригодное для замораживания в течение 24 часов и указанное на табличке холодильника (холодильник может замораживать до 25 кг при температуре в помещении 25 °С).
- Для достижения максимальной холодопроизводительности при оптимальной эффективности работы установите на 24 часа режим интенсивной заморозки (SF), прежде чем поместить свежие продукты в морозильную камеру.
- После помещения свежих продуктов в морозильную камеру, 24 часов, как правило, достаточно. Режим «Интенсивное замораживание» будет автоматически отменен через 2–3 дня для экономии энергии.

При размещении в морозильной камере небольшого количества продуктов (до 3 кг):

- Можно разместить продукты так, чтобы они не соприкасались с другими замороженными продуктами, и включить режим «Быстрое замораживание». После того как продукты заморожены, их можно поместить рядом с другими замороженными продуктами (не раньше, чем через 24 часа).
- Не замораживайте размороженные продукты повторно. Это может привести к проблемам со здоровьем, например к пищевому отравлению.
- Прежде чем поместить горячие продукты в морозильную камеру, дайте им полностью остыть.
- При покупке замороженных продуктов убедитесь, что они были заморожены при соответствующей температуре, а упаковка не повреждена.

Мясо и рыба	Подготовка	Продолжительность хранения (месяцев)	Продолжительность оттаивания при комнатной температуре -часов-
Бифштекс	Упакованный для заморозки в удобных порциях	6-10	1-2
Баранина	Упакованный для заморозки в удобных порциях	6-8	1-2
Жареная телятина	Упакованный для заморозки в удобных порциях	6-10	1-2
Телятина в кубиках	Маленькими кусочками	6-10	1-2
Баранина в кубиках	Кусочками	4-8	2-3
Фарш	Удобными порциями, упакована без специй	1-3	2-3
Потроха (часть)	Кусочками	1-3	1-2
Колбаса/салами	Должна быть упакована даже при наличии оболочки		Пока не произойдет размораживание
Курица и индейка	Упакована для заморозки в удобных порциях	7-8	10-12
Гусь/утка	Упакована для заморозки в удобных порциях	4-8	10
Оленина, кролик, дикий кабан	Порциями по 2.5 кг, без костей	9-12	10-12
Пресноводная рыба (форель, карп, обыкновенная щука, зубатка, рыба)	Ее следует промыть и высушить после тщательной внутренней очистки и соскабливания чешуи. Там, где это необходимо, отрезать хвост и голову.	2	До тех пор, пор хорошо не разморозится
Нежирная рыба (морской окунь, палтус, камбала)		4-8	До тех пор, пор хорошо не разморозится
Жирная рыба (скумбрия, макрель, луфарь, анчоусы)		2-4	До тех пор, пор хорошо не разморозится
Ракообразные	Очищенный и расфасованный по упаковкам	4-6	До тех пор, пор хорошо не разморозится
Икра	В своей упаковке, внутри алюминиевой или пластиковой чашки	2-3	До тех пор, пор хорошо не разморозится
Улитки	В подсоленной воде, внутри алюминиевой или пластиковой чашки	3	До тех пор, пор хорошо не разморозится



Примечание: при размораживании продуктов они должны быть приготовлены сразу свежими. Если они не будут приготовлены после размораживания, их повторная заморозка НЕ ДОПУСКАЕТСЯ.

Овощи и фрукты	Подготовка	Продолжительность хранения (месяцев)	Продолжительность оттаивания при комнатной температуре
Цветная капуста	Удалите листья, разделите кочан на части, которые следует опустить в воду, содержащую небольшое количество лимона	10 - 12	-часов-
Зеленая, обыкновенная фасоль	Помойте их и разрежьте на маленькие кусочки.	10 - 13	Можно использовать как мороженный продукт
Горох	Очистьте их от шелухи и помойте.	12	Можно использовать как мороженный продукт
Грибы и аспарагус	Помойте их и разрежьте на маленькие кусочки.	6 - 9	Можно использовать как мороженный продукт
Капуста	В очищенном состоянии	6 - 8	2
Баклажан	После того, как помыли, разрежьте его на кусочки по 2 см	10 - 12	Отделите листья друг от друга
Кукуруза	Очистьте и уложите в емкость, не удаляя стержень или сердцевину	12	Можно использовать как мороженный продукт
Морковь	Очистьте их и нарежьте ломтиками	12	Можно использовать как мороженный продукт
Перец	Отрежьте стебель, разрежьте на две половинки и удалите сердцевину.	8 - 10	Можно использовать как мороженный продукт
Шпинат	Промыть	6 - 9	2
Яблоки и Груши	Порежьте ломтиками, очистив от кожуры	8 - 10	(в морозильнике) 5
Абрикосы и персики	Разделить пополам и удалить косточки	4 - 6	(в морозильнике) 4
Клубника и малина	Помойте их и очистьте	8 - 12	2
Приготовленные фрукты	В чашке с добавлением 10% раствора сахара	12	4
Слива, вишня, кислая вишня	Помойте их и удалите стебель	8 - 12	5 - 7

Молочные продукты и Мучные изделия		Подготовка	Продолжительность хранения (месяцы)	Условия хранения	
Пакетированное (гомогенизированное) молоко		В собственной упаковке	2 - 3	Только гомогенизированное молоко	
Сыр, кроме белого сыра		Ломтиками	6 - 8	Для кратковременного хранения можно оставить в фабричной упаковке. Для долгосрочного хранения, необходимо также завернуть их в полимерную пленку	
Масло, маргарин		В собственной упаковке	6		
Яйца (*)	Белок яйца		10 - 12	30 г эквивалентны желтку.	В закрытом контейнере
	Яичная масса (белок – желток)	Хорошо размешано, добавляется щепотка соли или сахара, чтобы избежать излишней густоты	10	50 г эквивалентны желтку.	
	Желток яйца	Хорошо размешано, добавляется щепотка соли или сахара, чтобы избежать излишней густоты	8 - 10	20 г эквивалентны желтку.	



(*) Не допускается их заморозка со скорлупой. Белок и желток яйца должны замораживаться отдельно или быть хорошо смешанными.

	Продолжительность хранения (месяцы)	Период таяния при комнатной температуре (часы)	Продолжительность оттаивания в духовке (минуты)
Хлеб	4 - 6	2 - 3	4-5 (220-225 °С)
Печенье	3 - 6	1 - 1,5	5-8 (190-200 °С)
Пирог	1 - 3	2 - 3	5-10 (200-225 °С)
Торт	1 - 1,5	3 - 4	5-8 (190-200 °С)
Слоеное тесто	2 - 3	1 - 1,5	5-8 (190-200 °С)
Пицца	2 - 3	2 - 4	15-20 (200 °С)

Вкус некоторых специй, имеющихся в приготовленных блюдах (анис, базилик, водный кресс, уксус, отсортированные специи, имбирь, чеснок, лук, горчица, чабрец, майоран, черный перец и т.д.), изменяется, и они приобретают сильный вкус при длительном хранении. Следовательно, в замороженные продукты следует добавлять небольшое количество специй, либо необходимые специи добавлять после разморозки продуктов.

Период хранения зависит от используемого масла. Подходящим маслом является маргарин, телячий жир, оливковое и сливочное масло; неподходящими маслами являются арахисовое масло и свиной жир.

Продукты в жидкой форме следует замораживать в пластиковых контейнерах, а другие виды продуктов следует замораживать в пластиковой оболочке или пакетах.

ГЛАВА - 4. ЧИСТКА И ТЕХНИЧЕСКОЕ ОБСЛУЖИВАНИЕ

- Убедитесь, что Вы отключили морозильник от сети перед его очисткой



- Не допускается чистка морозильника путем выливания на него воды.



- Вы можете протереть внутренние и внешние стороны мягкой тканью или губкой с использованием теплой мыльной воды

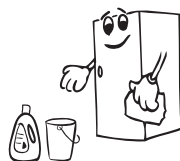

- Каждую деталь следует очистить мыльной водой отдельно. Ни в коем случае не мыть детали в стиральной машине.

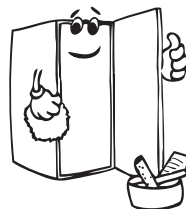

- Никогда не используйте для очистки холодильника воспламеняющийся, взрывчатый или корродирующий материал, такой как растворитель, газ или кислота

Убедитесь, что Вы выключили морозильник из сети при его очистке.

Размораживание

Морозильник размораживается автоматически. Вода, образовавшаяся в результате размораживания, стекает в испарительный контейнер через водосборную канавку, и испаряется.



Замена светодиодной подсветки

Если ваш холодильник оснащен светодиодной подсветкой, обратитесь в техническую службу, т.к. она может быть заменена только уполномоченным специалистом.

ГЛАВА - 5. ДОСТАВКА И ИЗМЕНЕНИЕ МЕСТА УСТАНОВКИ

- Для повторной транспортировки можно хранить оригинальную упаковку и пенопласт (по желанию).
- Закрепите морозильник с помощью упаковки, багажной ленты или прочного троса и следуйте инструкциям по транспортировке на упаковке при последующей транспортировке.
- При перестановке или последующей транспортировке удалите съемные части (ящики) или зафиксируйте их внутри холодильника с помощью лент для предотвращения ударов.

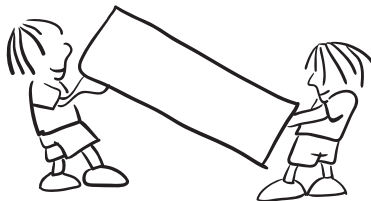

Переносите холодильник в вертикальном положении.

Перевешивание дверцы

- Если ручки дверцы Вашего морозильника установлены на передней поверхности дверцы, то изменение направления открывания дверцы холодильника не возможно.
- При отсутствии ручек изменение направления открывания дверцы не возможно.
- Если направление открывания дверцы морозильника может быть изменено, для этого необходимо обратиться в ближайшую авторизованную сервисную службу.

ГЛАВА - 6. ПЕРЕД ОБРАЩЕНИЕМ В СЕРВИСНУЮ СЛУЖБУ

Контрольные предупреждения

Если значения температур морозильной камеры не оптимальны или есть неисправность в устройстве, прибор выдаст предупреждение. Предупреждения отображаются с помощью кодов на индикаторной панели морозильной камеры.

КОД НЕИСПРАВНОСТИ	ЗНАЧЕНИЕ	ПРИЧИНА	РЕШЕНИЕ
E01	Сигнал датчика		Как можно скорее обратитесь в сервисный центр.
E02	Сигнал датчика		Как можно скорее обратитесь в сервисный центр.
E03	Сигнал датчика		Как можно скорее обратитесь в сервисный центр.
E06	Сигнал датчика		Как можно скорее обратитесь в сервисный центр.
E07	Сигнал датчика		Как можно скорее обратитесь в сервисный центр.
E08	Сигнал о пониженном напряжении питания	Мощность источника питания устройства снизилась ниже 170 Вт.	<ul style="list-style-type: none">- Это не является неисправностью устройства, это позволяет предотвратить повреждение компрессора.- Напряжение необходимо повысить до требуемого уровня Если этот предупреждающий сигнал не исчезает, обратитесь к уполномоченному техническому специалисту.
E09	Недостаточно низкая температура в морозильной камере	Вероятно, это произошло после длительного отсутствия напряжения питания.	<ol style="list-style-type: none">1. Установите более низкую температуру в морозильной камере или включите режим интенсивной заморозки. После того, как температура достигнет требуемого значения, код ошибки должен исчезнуть. Чтобы время установки требуемой температуры не удлинилось, двери должны быть закрытыми.2. Извлеките все продукты, которые оттаяли или разморозились, пока существовала эта ошибка. Их следует употребить как можно скорее.3. Не добавляйте свежих продуктов в морозильную камеру до установки правильной температуры и пропадания ошибки. Если этот предупреждающий сигнал не исчезает, обратитесь к уполномоченному техническому специалисту.

Предупреждение относительно температуры:

Когда температура в морозильной камере слишком высокая, на дисплее температуры мигает сообщение «LF», и включаются звуковые предупреждающие сигналы.

Повышение температуры может быть вызвано:

- Частым открыванием дверцы в течение длительного времени
- Размещением слишком большого количества теплых продуктов
- Высокой температурой наружного воздуха
- Возникновением ошибки внутри устройств.

Предупреждения

Если температура для морозильной камеры будет находиться на ненадлежащем уровне, либо в случае возникновения неисправностей устройства сработает предупреждающий сигнал. На индикаторах морозильной камеры будут отображаться коды предупреждений. На дисплеях настроек морозильной камеры будут отображаться коды предупреждений.

Также будет слышен предупреждающий сигнал.

Отображение кода и срабатывание звукового сигнала продолжатся, пока не будет нажата кнопка НАСТРОЙКА или РЕЖИМ. При нажатии одной из данных кнопок звуковой сигнал будет отключен. Через 15 минут исчезнет сообщение «LF». Вам нет необходимости обращаться в сервисную службу, это состояние может иметь место в связи с вышеуказанными причинами. Вы можете продолжать хранить продукты в морозильной камере. Если сообщение «LF» не исчезнет в течение часа после нажатия данной кнопки, Вы можете обратиться в сервисную службу, при этом не следует осуществлять повторную заморозку продуктов. Эти продукты следует употребить..

Если холодильник работает слишком шумно

Нормальные звуки

Звук растрескивания (льда):

- При автоматической разморозке
- Во время охлаждения или нагревания холодильника (из-за расширения материала холодильника).

Короткое потрескивание: Слышно, когда термостат включает/выключает компрессор.

Звук компрессора (нормальный звук мотора): Этот звук означает, что компрессор работает нормально. Компрессор может издавать больше шума в течение короткого времени после включения.

Звук журчания и всплесков: Эти звуки вызваны течением хладагента по трубкам системы.

Звук текущей воды: Нормальный звук, вызванный течением воды в контейнер испарения при размораживании. Этот звук можно услышать при размораживании.

Звук воздушного потока: Нормальный звук вентилятора. Этот звук может быть слышен в холодильнике No Frost при обычной работе системы в связи с циркуляцией воздуха.

Если края морозильника, соприкасающиеся с соединениями двери, являются теплыми;

Особенно летом (в жаркую погоду) поверхности, с которыми соприкасается соединение, могут нагреваться во время работы компрессора, это является нормой.

Если внутри морозильника образуется влага;

- Все ли продукты упакованы должным образом? Высушиваются ли контейнеры перед помещением в морозильник?
- Часто ли открывается дверца морозильника? Влага из помещения попадает в морозильник при его открывании. Скопление влаги будет происходить быстрее, если дверцу открывают чаще, особенно при высокой влажности в помещении.
- Появление капель воды на задней стенке после автоматической разморозки является нормальным явлением (в статических моделях).

Если дверца не открывается и не закрывается должным образом:

- Не мешают ли упаковки с продуктами закрытию дверцы?
- Правильно ли установлены дверные отсеки, полочки и ящички?
- Не повреждены ли соединения дверцы?
- Стоит ли морозильник на ровной поверхности?

Если морозильник недостаточно охлаждает продукты:

Ваш морозильник предназначен для функционирования при интервалах температур окружающей среды, обозначенных в технических условиях, в соответствии с классом климатических условий, указанных на информационной этикетке. Мы не рекомендуем эксплуатировать холодильник при температуре, не соответствующей указанным температурным пределам, так как это может оказать воздействие на охлаждающую способность.

ВАЖНЫЕ ЗАМЕЧАНИЯ:

- Функция защиты компрессора не будет активной после неожиданных отключений источника питания либо после извлечения вилки устройства из розетки, так как газ в системе охлаждения еще не будет стабилизирован. Включение Вашего морозильника произойдет через 5 минут, нет повода для беспокойства.
- Если морозильник не будет эксплуатироваться в течение длительного времени (например, во время летнего отпуска), следует выключить его из розетки. Произведите очистку морозильной камеры в соответствии с указаниями, приведенными в Главе 4, и оставьте дверцу открытой для предотвращения появления влаги и запаха.
- Если проблема не будет устранена после выполнения всех вышеприведенных инструкций, следует обратиться в ближайшую авторизованную сервисную службу.
- Срок службы холодильника, заявленный Департаментом Промышленности, составляет 10 лет (период замены деталей, необходимых для его правильной работы).

Советы по энергосбережению

- Не производите установку устройства вблизи тепловыделяющих приборов. Например, вблизи плиты, печи, посудомоечной машины или обогревателя, и размещайте устройство в самой холодной части помещения.
- Размещайте устройство в прохладном хорошо вентилируемом помещении и убедитесь, что вентиляционные отверстия устройства не заграждены.
- Перед помещением в морозильник горячих продуктов или напитков они должны быть охлаждены до комнатной температуры.
- Старайтесь не оставлять дверцу открытой в течение длительного времени или слишком часто, так как в холодильный шкаф будет попадать теплый воздух, что вызовет слишком частое включение компрессора.
- Убедитесь в отсутствии препятствий, предотвращающих закрытие дверцы должным образом.
- Перед помещением в морозильник помещайте их в контейнер. Это предотвратит образование влаги внутри устройства.
- См. раздел «Настройка температуры» для получения информации относительно рекомендуемых настроек температурного контроля.
- Не блокируйте вентиляционные проемы для холодного воздуха. В этом случае морозильник работает дольше и потребляет большее количество энергии.
- Заполняйте морозильную камеру полностью.
- Устанавливайте морозильник на ровной поверхности, чтобы дверца закрывалась плотно.
- Периодически следует производить очистку задней части устройства с помощью пылесоса или малярной кисти с целью предотвращения повышенного потребления энергии.
- Дверные уплотнения должны быть чистыми и гибкими. В случае износа уплотнений следует произвести их замену.

ГЛАВА - 7. ДЕТАЛИ И КАМЕРЫ УСТРОЙСТВА

Этот бытовой прибор не предназначен для использования в качестве встроенной бытовой техники.

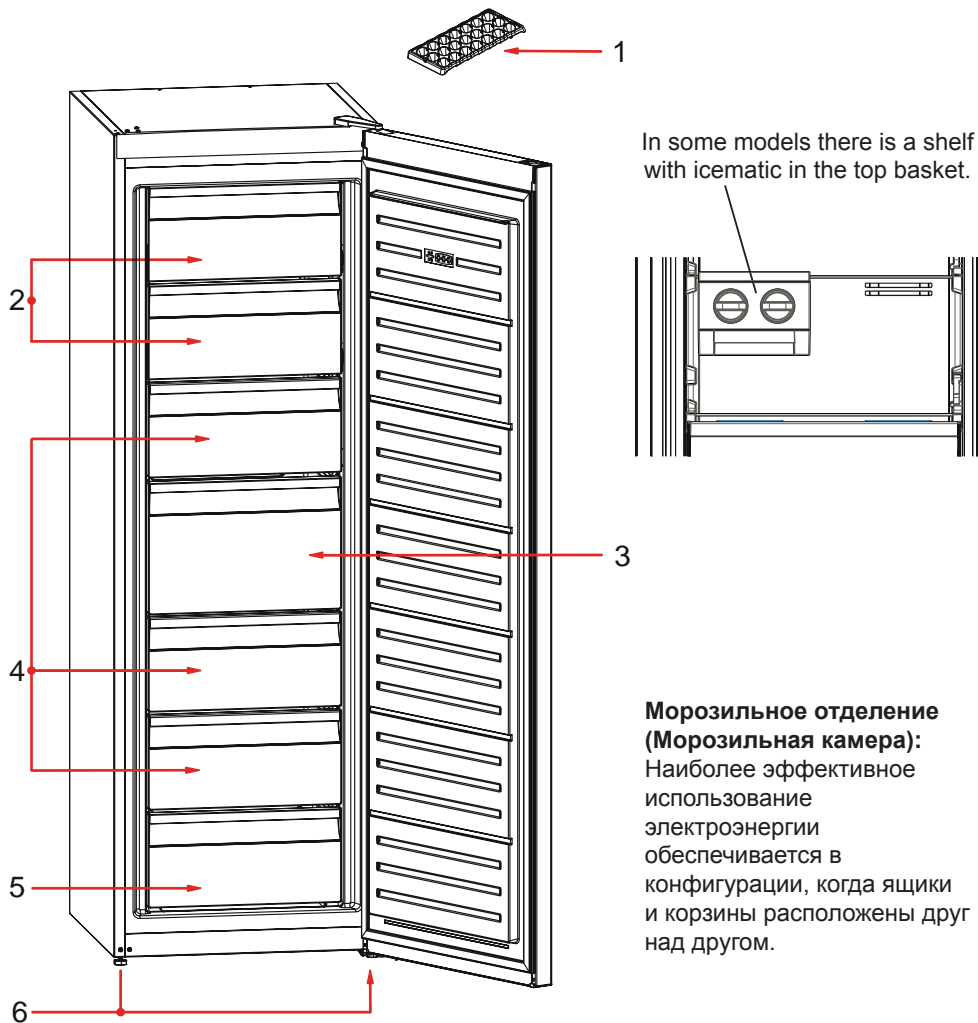

Ниже приведен простой перечень деталей устройства. Детали могут отличаться в зависимости от модели.

1. Ледоформа
2. дверь морозильника
3. Большой ящик морозильника
4. Ящики морозильника
5. Нижний ящик морозильника
6. Регулировочные ножки

Размеры

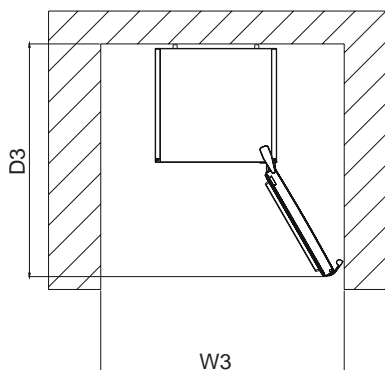
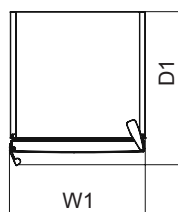
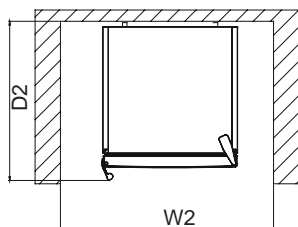
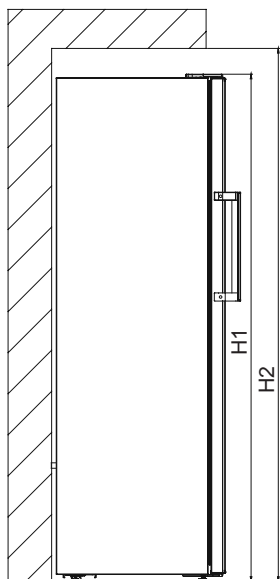

Общие габариты ¹		
H1	мм	1860
W1	мм	595
D1	мм	650

¹ Размеры бытового прибора по высоте, ширине и глубине указаны без учета ручки и опор.

Пространство, требуемое при использовании ²		
H2	мм	2010
W2	мм	695
D2	мм	752,5

² Высота, ширина и глубина бытового прибора включают в себя ручку, а также пространство, необходимое для циркуляции охлаждающего воздуха

Общее пространство, требуемое использования ³ для		
D3	мм	710,6
W3	мм	1243,5

³ Высота, ширина и глубина бытового прибора включают в себя ручку, а также пространство, необходимое для циркуляции охлаждающего воздуха, плюс пространство, необходимое для открытия дверцы на минимальный угол, позволяющий извлечь все внутреннее оборудование

ГЛАВА - 8. ТЕХНИЧЕСКИЕ ДАННЫЕ

Техническая информация находится на паспортной табличке, расположенной на внутренней стороне прибора, а также на табличке с данными сети питания.

QR-код, указанный на табличке с данными сети питания для этого бытового прибора, содержит ссылку на информацию о характеристиках этого бытового прибора в базе данных EU EPREL.

Сохраните этикетку с данными сети питания вместе с руководством пользователя и всеми прочими документами, поставляемыми с этим бытовым прибором.

Эту же информацию можно найти в базе EPREL, воспользовавшись ссылкой <https://eprel.ec.europa.eu> или указав модель и серийный номер продукта, которые приведены на паспортной табличке бытового прибора.

Более подробная информация о табличке с данными сети питания приведена по ссылке www.theenergylabel.eu.

ГЛАВА - 9. ИНФОРМАЦИЯ ДЛЯ ОРГАНИЗАЦИЙ, ПРОВОДЯЩИХ ИСПЫТАНИЯ

Установка и подготовка бытового прибора к любой проверке на соответствие нормам EcoDesign должны осуществляться в соответствии со стандартом EN 62552. Требования к вентиляции, размеры выемок и минимальные зазоры сзади должны быть такими, как указано в ЧАСТИ 1 настоящего Руководства пользователя. Чтобы получить любую другую дополнительную информацию, включая планы погрузки, обратитесь к производителю.

ГЛАВА - 10. ТЕХНИЧЕСКАЯ ПОДДЕРЖКА И ОБСЛУЖИВАНИЕ КЛИЕНТОВ

Всегда используйте оригинальные запасные части.

При обращении в наш авторизованный сервисный центр нужно указать следующие данные изделия: Модель, артикул изделия и его серийный номер.

Эту информацию можно найти на паспортной табличке изделия.

WWW.FRANKE.COM

© Franke Technology and Trademark Ltd, Switzerland

СЕРВИС

При возникновении проблем во время эксплуатации обратитесь в центр технического обслуживания Franke.

Не пользуйтесь услугами неавторизованных мастерских.

Укажите:

- тип неисправности;
- модель прибора (артикул/Код)
- серийный номер (S.N.).

При обращении в наш Сервисный центр укажите коды, указанные на паспортной табличке вашего прибора.



Conteúdos

ANTES DE UTILIZAR O FRIGORÍFICO	85
Avisos Gerais de Segurança	85
Instruções De Segurança	89
Instruções de segurança	89
Instalar e utilizar o frigorífico	90
Antes de utilizar o frigorífico	91
Informação sobre a tecnologia No-Frost	91
INFORMAÇÃO SOBRE A UTILIZAÇÃO.....	92
Visor do painel de controlo	92
Funcionamento do congelador	93
Modo de Congelação Rápida	93
Modo de Economia	94
Modo de economia do ecrã	94
Ativar o bloqueio para crianças	95
Definições de temperatura do congelador.....	95
Avisos sobre os ajustes da temperatura.....	96
Acessórios	97
<i>Icematic</i>	97
<i>Bandeja de gelo</i>	97
COLOCAR OS ALIMENTOS	98
LIMPEZA E MANUTENÇÃO	102
Descongelar.....	103
TRANSPORTE E REPOSICIONAMENTO.....	103
Mudança do sentido de abertura da porta.....	103
ANTES DE LIGAR PARA O SERVIÇO DE ASSISTÊNCIA.....	103
Conselhos para poupar energia	107
AS PARTES DO APARELHO E OS COMPARTIMENTOS.....	108
Dimensões.....	109
DADOS TÉCNICOS	110
INFORMAÇÃO PARA TESTES	110
SERVIÇO E ASSISTÊNCIA AO CONSUMIDOR	110

PARTE - 1. ANTES DE UTILIZAR O FRIGORÍFICO

Avisos Gerais de Segurança

⚠️ AVISO: Mantenha as aberturas de ventilação, no revestimento do eletrodoméstico ou na estrutura embutida, livres de obstruções.

⚠️ AVISO: Não utilize dispositivos mecânicos ou outros meios para acelerar o processo de descongelamento que não os recomendados pelo fabricante.

⚠️ AVISO: Não utilize eletrodomésticos elétricos dentro dos compartimentos de armazenamento de alimentos do eletrodoméstico a menos que tal seja recomendado pelo fabricante.

⚠️ AVISO: Não danifique o circuito de refrigeração.

⚠️ AVISO: Quando posicionar o aparelho, certifique-se de que o cabo de alimentação não está preso ou danificado.

⚠️ AVISO: Não coloque várias tomadas portáteis ou fontes de alimentação portáteis na parte traseira do aparelho.

⚠️ AVISO: De modo a evitar quaisquer perigos resultantes da instabilidade do eletrodoméstico, o mesmo deverá ser fixado de acordo com as instruções seguintes:

⚠️ Se o seu eletrodoméstico utilizar R600a como refrigerante (estas informações serão fornecidas na identificação do congelador) deverá tomar cuidado durante o transporte e instalação para evitar que elementos do congelador fiquem danificados. O R600a é amigo do ambiente e um gás natural, no entanto, explosivo. Na eventualidade de uma fuga devido a danos dos elementos do congelador, afaste o seu frigorífico de chamas vivas ou fontes de calor e ventile, durante alguns minutos, a divisão onde se localiza o frigorífico.

- Enquanto transporta e posiciona o frigorífico, não danifique o circuito de gás do congelador.

- Não armazene substâncias explosivas, como por exemplo, latas de aerossóis com propulsor inflamável neste eletrodoméstico.
- O eletrodoméstico deverá ser utilizado em aplicações domésticas e residenciais, como por exemplo:
 - áreas de cozinha em lojas, escritórios e outros ambientes de trabalho.
 - quintas e por clientes em hotéis, motéis e outros tipos de ambientes residenciais.
 - ambientes tipo residencial;
 - aplicações de não retalho, catering e similares.
- Se a tomada não coincidir com a ficha do frigorífico, deverá ser substituída pelo fabricante, agente de serviço ou pessoa de qualificação similar de modo a evitar perigos.
- Uma tomada de ligação a terra especial foi conectada ao cabo elétrico do seu frigorífico. Esta tomada deverá ser utilizada com uma tomada de ligação a terra especial de 16 amperes. Se não existir tomada na sua casa, por favor, instale uma com a ajuda de um electricista autorizado.
- Este eletrodoméstico pode ser utilizado por crianças a partir dos 8 anos de idade e superior e por pessoas (incluindo crianças) com capacidades mentais, sensoriais e físicas reduzidas ou com falta de experiência ou conhecimento a menos que tenham sido supervisionados ou tenham recebido instruções relativamente à utilização do eletrodoméstico de forma segura e que tenham entendido os perigos envolvidos. As crianças não devem brincar com o eletrodoméstico. A limpeza e a manutenção por parte do utilizador não deverão ser realizadas por crianças sem supervisão.

- Crianças com idades entre 3 e 8 anos podem encher e esvaziar eletrodomésticos de refrigeração. As crianças não devem efetuar a limpeza ou a manutenção do eletrodoméstico; crianças muito pequenas (0–3 anos) não devem utilizar os eletrodomésticos; crianças pequenas (3–8 anos) apenas podem utilizar os eletrodomésticos de forma segura sob supervisão constante; crianças mais velhas (8–14 anos) e pessoas vulneráveis podem utilizar os eletrodomésticos de forma segura após terem sido supervisionadas ou recebido as instruções adequadas relativamente à utilização do eletrodoméstico. As pessoas muito vulneráveis apenas podem utilizar os eletrodomésticos em segurança sob supervisão constante.
- Se o cabo elétrico estiver danificado, deverá ser substituído pelo fabricante, agente de serviço ou pessoa qualificada similar de modo a evitar perigos.
- Este eletrodoméstico não tem como objetivo ser utilizado em altitudes que excedam 2000 m.

De forma a evitar que os alimentos fiquem contaminados, respeite as instruções que se seguem:

- Manter a porta aberta durante longos períodos de tempo pode causar um aumento significativo da temperatura nos compartimentos do eletrodoméstico.
- Efetue uma limpeza regular das superfícies que entrem em contacto com qualquer alimento e dos sistemas de drenagem acessíveis.
- Armazene carne e peixe crus em recipientes adequados dentro do frigorífico, de forma que não entrem em contacto com os outros alimentos ou que não vertam para cima dos mesmos.
- Os compartimentos de duas estrelas para alimentos congelados são adequados para armazenar alimentos pré-congelados, para armazenar ou fazer gelado e cubos de gelo.
- Os compartimentos de uma, duas e três estrelas não são adequados para congelar alimentos frescos.
- Se o frigorífico ficar vazio durante longos períodos de tempo, este deve ser desligado, descongelado, limpo e seco, sendo necessário deixar a porta aberta para evitar o aparecimento de bolor dentro do eletrodoméstico.

Instruções De Segurança

Atenção: Mantenha as aberturas de ventilação desobstruídas..

- Não utilize dispositivos mecânicos, nem outras formas artificiais para acelerar o processo de descongelação.
- Não utilize dispositivos eléctricos no compartimento do frigorífico.
- Se este dispositivo for para substituir um frigorífico antigo com fechadura, parta ou remova a fechadura antes de colocá-lo, para proteger as crianças que ao brincar podem fechar-se a si próprias dentro.
- Os velhos frigoríficos contêm gases de isolamento e refrigeração, que devem ser correctamente removidos. Quando se desfizer do seu antigo aparelho, entre em contacto com o serviço de recolha de sucata da sua área ou com o seu representante se tiver questões. Assegure-se que as tubeiras do seu antigo frigorífico não se vão romper quando forem recolhidas pelos serviços de limpeza.

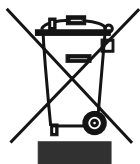

Solicitar à sua autoridade municipal acerca das disposições de REEE para fins de reutilização, reciclagem e recuperação.

Nota importante:

Leia este livro antes de ligar o aparelho. O fabricante não assumirá a responsabilidade no caso de uma incorrecta instalação e utilização diferente aquela exposta neste livro.

Instruções de segurança

- Não utilizar vários conectores ou fios de extensão.
- Não efectuar a ligação em tomadas danificadas ou antigas.
- Não puxar, torcer ou danificar o fio.

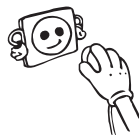

- Este aparelho foi concebido para ser utilizado por adultos, não deixe as crianças brincar com o aparelho ou suspender-se na porta.
- Não ligar ou desligar a tomada com as mãos molhadas a fim de prevenir o risco de choque eléctrico!
- Não colocar garrafas de vidro ou bebidas em lata no congelador. As garrafas ou latas podem explodir.
- Não colocar material explosivo ou inflamável no frigorífico, para sua segurança. Coloque as bebidas com um grau elevado de álcool na vertical e correctamente fechadas no frigorífico.
- Quando remover o gelo do congelador, não deve tocá-lo porque o gelo pode causar queimaduras e/ou cortes.
- Não tocar nos alimentos congelados com as mãos molhadas. Não



consumir gelados e cubos de gelo imediatamente depois de os ter retirados do congelador!



- Não congelar novamente alimentos congelados depois destes terem sido descongelados. Este processo pode causar problemas de saúde como envenenamento.
- Não cobrir o frigorífico com um tecido. Este processo pode afectar o desempenho do frigorífico.
- Fixar os acessórios do frigorífico durante o transporte para prevenir danos nos acessórios.
- **Quando a porta do frigorífico é fechada, ocorre um vácuo. Aguarde 1 minuto antes de abrir novamente a porta.**
- Esta aplicação é opcional para abertura fácil da porta. Com esta aplicação, pode ocorrer uma ligeira condensação nesta área que pode ser eliminada.

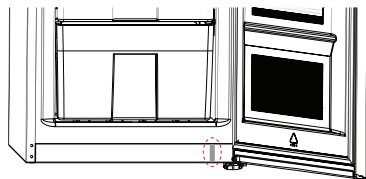

Instalar e utilizar o frigorífico

- Antes de fazer a ligação à corrente eléctrica, certifique-se de que a voltagem na placa de especificações corresponde à voltagem do sistema eléctrico da sua casa.
- A voltagem de funcionamento do frigorífico é 220-240 V a 50Hz.
- Antes de começar a utilizar o frigorífico, ligue para o serviço de assistência mais perto a fim de obter ajuda sobre a instalação, operação e utilização do frigorífico.
- Declinamos qualquer responsabilidade por danos decorrentes de uma utilização com uma ficha não ligada à terra.
- Coloque o frigorífico num lugar não sujeito à luz solar directa.
- O frigorífico deve estar a pelo menos 50cm de fogões, fornos e aquecedores e pelo menos a 5 cm de fornos eléctricos.
- Não deve ser utilizado no exterior nem debaixo da chuva.
- Coloque os separadores de parede em plástico no condensador na parte traseira do frigorífico para evitar uma inclinação contra a parede de maneira a obter um bom desempenho.
- Quando o frigorífico é colocado ao lado de um congelador, deve haver um espaço de 2 cm entre os aparelhos para prevenir a humidade na superfície externa. Não coloque nenhum objecto sobre o frigorífico e instale o frigorífico num local adequado com pelo menos 15 cm disponível no topo.
- Se colocar o frigorífico perto dos seus elementos de cozinha, deixe um espaço de 2cm entre eles.
- Instale o plástico de ajuste da distância (a parte com palhetas pretas situada na parte traseira) rodando de 90° para que o condensador não toque na parede.
- As pernas dianteiras ajustáveis devem estar numa altura apropriada para que o frigorífico funcione de forma estável e correcta. Pode ajustar as pernas rodando-as no sentido horário (ou na direcção oposta). Esta operação deve ser efectuada antes de colocar os alimentos no frigorífico.

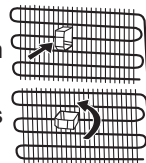

- Antes de utilizar o frigorífico, lave todas as partes com água quente e uma colher de café de bicarbonato de sódio, passe por água e seque. Coloque todas as partes depois da limpeza.
- Este aparelho foi concebido para funcionar em condições climáticas difíceis (até 43 °C ou 110° F) e é alimentado com tecnologia "Freezer Shield" a qual assegura que os alimentos congelados não descongelam mesmo que a temperatura ambiente desça até aos -15 °C. Por conseguinte este aparelho pode ser instalado numa divisão não aquecida sem preocupações de que os alimentos congelados no congelador se estraguem. Quando a temperatura ambiente voltar ao normal poderá continuar a utilizar o aparelho normalmente.

Antes de utilizar o frigorífico

- Quando utilizar o frigorífico pela primeira vez ou depois do transporte, mantenha o frigorífico na posição vertical durante 3 horas e depois ligue-o a fim de permitir um funcionamento correcto. Caso contrário, o compressor pode ficar danificado.
- Pode haver um cheiro quando ligar o frigorífico pela primeira vez, este cheiro desaparece quando o frigorífico começa a arrefecer.



Informação sobre a tecnologia No-Frost

Os congeladores No-frost utilizam um princípio de funcionamento diferente do utilizado nos congeladores estáticos.

Nos congeladores normais a humidade que entra no congelador devido à abertura de porta e a humidade inerente aos alimentos provocam congelação no compartimento do congelador. Para descongelar o gelo no compartimento do congelador é necessário desligar o congelador periodicamente, colocar os alimentos que têm de ser mantidos congelados num recipiente refrigerado separado e remover o gelo acumulado no compartimento do congelador.

A realidade é completamente diferente nos congeladores No-frost. Ar frio e seco é libertado no interior do compartimento do congelador de forma homogénea e uniforme a partir de vários pontos através de um ventilador. O ar frio disperso de forma homogénea entre as prateleiras refrigera todos os alimentos de forma equilibrada e uniforme impedindo a humidade e a congelação.

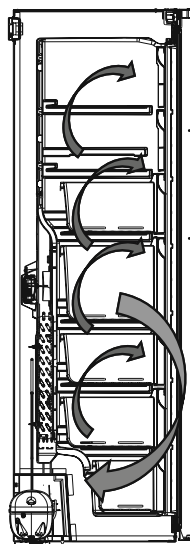

Por conseguinte os congeladores No-frost permitem uma utilização fácil para além de proporcionarem uma ampla capacidade e uma aparência elegante.

PARTE - 2. INFORMAÇÃO SOBRE A UTILIZAÇÃO

Visor do painel de controlo

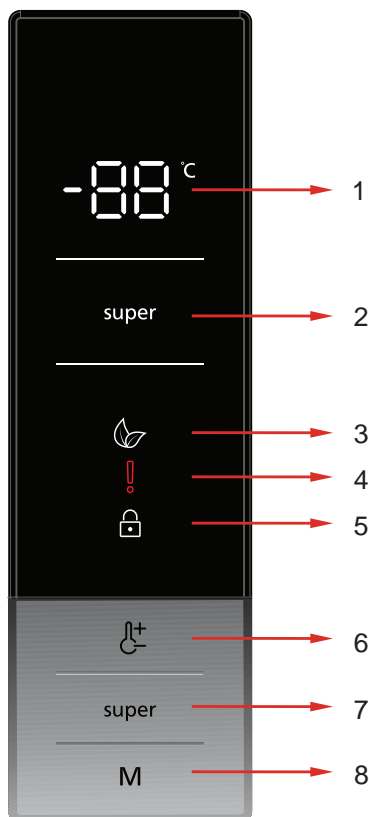

1 - Indicador de ajustes de temperatura do compartimento do congelador

2 - Indicador de congelamento rápido

3- Símbolo de Modo de Economia

4 - Símbolo de assistência técnica/alarme

5- Símbolo de Bloqueio Para Crianças

6-Permite alterar os valores da temperatura do compartimento do congelador. O valor da temperatura do compartimento do congelador pode ser definido para -16, -18, -20, -22, -24°C.

7- Botão de ajuste de super congelação

8- Botão do modo que ativa o modo de economia

Funcionamento do congelador

Iluminação (se disponível)

Ao ligar o produto pela primeira vez, as luzes interiores podem demorar 1 minuto até acenderem devido aos testes iniciais.

Modo de Congelação Rápida

Como usar

- Pressione o botão Super para ativar o símbolo de super congelação.
- Quando configurado no modo Sf, o alarme emite um som tipo "beep".
- Quando este modo estiver selecionado, o valor da temperatura que foi configurado antes da seleção de modo será exibido no indicador de temperatura do congelador.

No modo:

- O Modo de Economia não pode ser selecionado.
- Pode pressionar novamente o botão de configuração da temperatura do congelador ou pressionar o botão super para desativar o modo de congelação rápida.

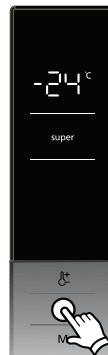

NOTA:

- A quantidade máxima de alimentos frescos (em kg) que pode ser congelada em 24 horas vem indicada na etiqueta do produto.
- Para um melhor desempenho que atingirá a capacidade máxima do congelador, ajuste o modo de congelamento rápido e eficiente 3 horas antes de colocar o alimento fresco.
- Ao chegar ao fim deste tempo, o congelador emitirá um sinal sonoro para indicar que está pronto.

NOTA: O modo "Congelação rápida" será cancelado automaticamente após 24 horas ou quando a temperatura do sensor descer abaixo de -32°C.

Modo de Economia

Como usar

- Pressione e mantenha pressionado o botão do modo até o símbolo do modo de economia aparecer.
- Se não pressionar qualquer outro botão dentro de 1 segundo, o modo de economia será selecionado, o símbolo do modo de economia piscará 3 vezes e ouvir-se-á um sinal sonoro.
- Enquanto o modo de economia estiver selecionado, "E" será exibido no indicador de temperatura do compartimento congelador.

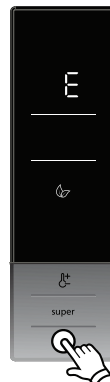

No modo:

- O modo de congelação rápida pode ser selecionado. Neste caso, o modo de economia será cancelado automaticamente e o modo selecionado será ativado.
- Se não pressionar qualquer outro botão dentro de 1 segundo depois de pressionar o botão do modo, este botão será cancelado.

Modo de economia do ecrã

Como usar

- Se pressionar o botão de modo por 3 segundos e mantiver pressionado, o modo de economia do visor será ativado.
- Se não pressionar qualquer outro botão dentro de 5 segundos depois de ativar o modo de economia do visor, as luzes do painel de controlo desligam-se.
- Se pressionar qualquer tecla enquanto as luzes do painel de controlo estiverem apagadas, as definições atuais aparecerão no visor para que possa fazer as alterações que pretender. Se não cancelar o modo de economia do visor ou pressionar qualquer tecla por 5 segundos, o painel de controlo apagar-se-á novamente.
- Para cancelar o modo de economia do visor, em primeiro lugar, precisa pressionar qualquer botão para ativar os botões e, em seguida, pressionar e manter pressionado o botão de modo novamente por 3 segundos.
- Quando o modo de economia do visor estiver ativado, também pode ativar a função de bloqueio para crianças.
- Se não pressionar qualquer outro botão dentro de 5 segundos depois de ativar o bloqueio para crianças, as luzes do painel de controlo desligam-se. Depois, os valores predefinidos serão exibidos e, se pressionar qualquer botão, aparecerá o símbolo de bloqueio para crianças. Pode pressionar e manter pressionados os botões de ajuste Super e Congelação por 5 segundos para cancelar o bloqueio para crianças.

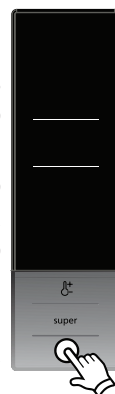

Ativar o bloqueio para crianças

Quando usar

- O aparelho vem equipado com uma função de bloqueio para crianças para evitar que as crianças brinquem com os botões e alterem os ajustes configurados por si.

Ativar o bloqueio para crianças

- Pressione e mantenha pressionados os botões de ajuste Super e Congelação simultaneamente por 5 segundos.
- Após o modo ter sido selecionado, o símbolo de bloqueio aparecerá no visor.

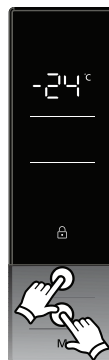

Desativar o bloqueio para crianças

- Pressione e mantenha pressionados os botões de ajuste Super e Congelação simultaneamente por 5 segundos.

Definições de temperatura do congelador

- O valor inicial da temperatura do indicador de temperatura do compartimento do congelador é de -18°C .
- Pressione uma vez o botão de definições de temperatura do congelador.
- Quando pressiona este botão pela primeira vez, o valor mais recente no indicador de temperatura do compartimento do congelador irá piscar.
- Cada vez que pressiona este botão, será ajustado um valor mais baixo. (-16°C , -18°C , -20°C , -22°C , -24°C)
- Se continuar a pressionar, reiniciará a partir de -16°C .
- O valor de temperatura selecionado antes de ativar o modo de congelação rápido ou o modo de economia permanecerá o mesmo uma vez que este modo tenha sido concluído ou cancelado. O aparelho funcionará com os valores de temperatura estabelecidos.



Configurações de temperatura recomendadas com base no armazenamento de alimentos

Quando ajustar	Ajustar valor
Quando é guardada uma pequena quantidade de alimentos	-16°C
Em uso normal	-18°C , -20°C
Quando é guardada uma grande quantidade de alimentos	-22°C , -24°C

Avisos sobre os ajustes da temperatura

- Os seus ajustes de temperatura permanecerão válidos durante uma falha de energia.
- Não comute para um outro ajuste antes de completar o anterior.
- O ajuste da temperatura deve ser feito tendo em consideração a frequência com que a porta do congelador é aberta e fechada, quantos alimentos são armazenados e a temperatura ambiente do congelador.
- Dependendo da temperatura ambiente, o seu congelador pode operar 'nonstop' até 24 horas, de forma a arrefecer completamente depois de ter sido ligado pela primeira vez.
- Durante este período, não abra as portas do seu congelador com tanta frequência e nem o sobrecarregue.
- Para prevenir qualquer dano no compressor do seu congelador quando o ligar novamente, após desligar ou depois do restabelecimento de uma falha elétrica, há uma função que faz o seu congelador funcionar após uma demora de 5 minutos. O seu congelador voltará a funcionar normalmente após cerca de 5 minutos.
- O seu congelador foi concebido para funcionar em intervalos de temperatura ambiente especificados nos padrões conforme a classe climática mencionada no rótulo de informações. A operação do congelador não é recomendada em ambientes com valores de temperatura que não cumprem com os especificados.
- O seu congelador foi projetado para operar à temperatura ambiente de 10 a 43 graus.

Classe climática e significado:

T (tropical): Este aparelho de refrigeração destina-se a ser utilizado com temperaturas ambientes que vão dos 16 °C aos 43 °C.

ST (subtropical): Este aparelho de refrigeração destina-se a ser utilizado com temperaturas ambientes que vão dos 16 °C aos 38 °C.

N (temperado): Este aparelho de refrigeração destina-se a ser utilizado com temperaturas ambientes que vão dos 16 °C aos 32 °C.

SN (temperado prolongado): Este aparelho de refrigeração destina-se a ser utilizado com temperaturas ambientes que vão dos 10 °C aos 32 °C.

Acessórios

Icematic (em alguns modelos)

- Puxe a alavanca na sua direção e remova a bandeja de fazer gelo
- Encha com água até ao nível indicado
- Segure a extremidade esquerda da alavanca e coloque a bandeja de gelo na caixa de gelo
- Quando estiverem formados cubos de gelo, torça a alavanca para deixar cair os cubos de gelo na caixa de gelo.

! Não encha a caixa de gelo com água para fazer gelo. Irá danificar-se.

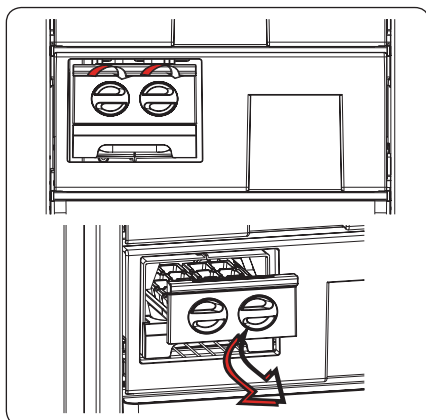

Não encha a caixa de gelo com água para fazer gelo. Pode quebrar.



O movimento da unidade de gelo poderá ser difícil enquanto o frigorífico estiver a funcionar. Nesse caso, deverá ser limpo removendo as prateleiras de vidro.

Bandeja de gelo (em alguns modelos)

- Encha a bandeja de gelo com água e coloque-o no compartimento de congelação.
- Após a água estar totalmente congelada, pode torcer a bandeja, tal como indicado abaixo, para remover os cubos de gelo.

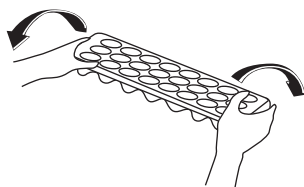
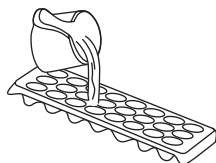

As descrições visuais e textuais na secção de acessórios poderão variar de acordo com o modelo do seu eletrodoméstico.

PARTE - 3. COLOCAR OS ALIMENTOS

- O compartimento do congelador é utilizado para congelar alimentos frescos, para armazenar alimentos congelados durante o período de tempo indicado na embalagem e para fazer cubos de gelo.
- Não coloque alimentos frescos e quentes junto de alimentos congelados, pois estes podem descongelar.
- Ao congelar alimentos frescos (isto é, carne, peixe e carne picada), divida-os em porções que utilizará de cada vez.
- Para armazenar os alimentos congelados siga sempre cuidadosamente as instruções do fabricante descritas nas embalagens dos alimentos congelados. Caso não sejam disponibilizadas informações, os alimentos não devem ser armazenados durante mais de 3 meses a partir da data de compra.
- Carga máxima: caso pretenda armazenar grandes quantidades de alimentos e utilizar a capacidade máxima líquida do congelador, poderá remover as gavetas (exceto a inferior). Pode armazenar itens volumosos diretamente nas prateleiras.
- Quando comprar alimentos congelados, assegure-se de que foram congelados a temperaturas adequadas e que a embalagem está intacta.
- Os alimentos congelados deverão ser transportados em recipientes apropriados para manter a sua qualidade e deverão ser colocados no congelador o mais rápido possível.
- Se uma embalagem de alimento congelado mostrar sinais de humidade e apresentar uma dilatação anormal, é provável que tenha sido armazenada a uma temperatura inadequada e que o conteúdo esteja deteriorado.
- O tempo de armazenamento dos alimentos congelados depende da temperatura ambiente, do ajuste do termóstato, da frequência de abertura da porta, do tipo de alimento e do tempo necessário para transportar o aparelho desde a loja até sua casa. Siga sempre as instruções impressas na embalagem e nunca exceda o tempo máximo de armazenamento indicado.

Caso utilize a capacidade máxima de congelação do seu congelador:

- Ao congelar alimentos frescos, a quantidade máxima de alimentos frescos (em kg) que pode ser congelada em 24 horas está indicada no rótulo do eletrodoméstico. (O seu frigorífico tem a capacidade de congelação para congelar 25 kg à temperatura ambiente de 25 °C)
- Para o melhor desempenho do equipamento alcançar a máxima capacidade de congelação, ativar o modo "Super Freeze" (SF - super congelação) 24 horas antes de colocar alimentos frescos no congelador.
- Após colocar alimentos frescos no congelador, 24 horas são normalmente suficientes para a congelação. O modo "Super Freeze" será desativado automaticamente em 2-3 dias para poupar energia.

Caso pretenda congelar uma pequena quantidade (até 3 kg) no seu congelador:

- Coloque os seus alimentos sem tocar em alimentos já congelados e ative o modo "Fast Freezing" (congelação rápida). Poderá colocar os seus alimentos junto a outros alimentos congelados após estarem completamente congelados (após pelo menos 24 horas).
- Não volte a congelar alimentos depois de descongelarem. Isto poderá provocar problemas de saúde, como intoxicações alimentares.

- Aguarde que os alimentos arrefeçam completamente antes de colocar os mesmos no congelador.
- Quando comprar alimentos congelados, assegure-se de que foram congelados a temperaturas adequadas e que a embalagem está intacta.

Carne e peixe	Preparação	Tempo máximo de armazenamento (meses)
Bife	Embalar com película	6 - 8
Carne de borrego	Embalar com película	6 - 8
Assado de vitela	Embalar com película	6 - 8
Pedaços de vitela	Em pequenas porções	6 - 8
Pedaços de borrego	Em porções	4 - 8
Carne picada	Em embalagens sem especiarias	1 - 3
Miúdos (em pequenos pedaços)	Em porções	1 - 3
Salsicha de Bolonha/salame	Devem ser embalados mesmo que tenham uma película de plástico	
Frango e peru	Embalar com película	4 - 6
Ganso e pato	Embalar com película	4 - 6
Veado, coelho e javali	Em porções de 2,5 Kg e em bifes	6 - 8
Peixes de água doce (Salmão, Carpa, grou, peixe-gato...)	Depois de amANHAR e escamar o peixe, lavar e secar; e se necessário, cortar o rabo e a cabeça.	2
Peixe fino; perca, pregado, solha-das-pedras		4
Peixes gordos (Atum, bacalhau, pescada, anchova)		2 - 4
Marisco	Lavado em sacos	4 - 6
Caviar	Na respectiva embalagem, recipiente em alumínio ou plástico	2 - 3
Caracol	Em água salgada, recipiente em alumínio ou plástico	3

Nota: A carne congelada deve ser cozinhada como a carne fresca depois da descongelação. Se a carne não for cozinhada depois da descongelação, esta não deve ser novamente congelada.

Vegetais e frutas	Preparação	Tempo de armazenamento máximo (meses)
Feijão verde e feijão	Lavar e cortar em pedaços pequenos e ferver em água	10 - 13
Feijão	Descascar e lavar a ferver em água	12
Couve	Limpar e ferver em água	6 - 8
Cenoura	Lavar e cortar em fatias e ferver em água	12
Pimentão	Cortar o pé, cortar em duas metades e remover o interior e ferver em água	8 - 10
Espinafres	Lavar e ferver em água	6 - 9
Couve-flor	Retirar as folhas, cortar o coração em pedaços, e deixá-la em água com um pouco de sumo de limão durante algum tempo	10 - 12
Beringela	Cortar em pedaços de 2 cm depois de lavar	10 - 12
Milho	Limpar e embalar com a maçaroca ou como milho doce	12
Maçã e pêra	Remover a casca e cortar em fatias finas	8 - 10
Damasco e pêssego	Cortar em duas metades e remover o caroço	4 - 6
Morangos e framboesas	Lavar e tirar os pés	8 - 12
Frutos cozinhados	Adicionar 10% de açúcar no recipiente	12
Ameixa, cereja e mirtilos	Lavar e retirar os caules	8 - 12

Produtos Lácteos	Preparação	Tempo de armazenamento máximo (meses)	Condições de armazenamento
Pacote de leite (Homogeneizado)	Na embalagem de origem	2 - 3	Leite puro - na própria embalagem
Queijo-excluindo queijo branco	Em fatias	6 - 8	Pode ser usada a embalagem original para armazenamento a curto prazo. Deve ser revestido com película para períodos mais longos.
Manteiga, margarina	Na própria embalagem	6	

	Tempo de armazenamento máximo (meses)	Tempo de descongelação à temperatura ambiente (horas)	Tempo de descongelação no forno (minutos)
Pão	4 - 6	2 - 3	4-5 (220-225 °C)
Biscoitos	3 - 6	1 - 1,5	5-8 (190-200 °C)
Pastelaria	1 - 3	2 - 3	5-10 (200-225 °C)
Tarte	1 - 1,5	3 - 4	5-8 (190-200 °C)
Massa Phyllo	2 - 3	1 - 1,5	5-8 (190-200 °C)
Pizza	2 - 3	2 - 4	15-20 (200 °C)

Algumas especiarias **nos alimentos cozinhados** (erva-doce, aneto, vinagre, mistura de especiarias, gengibre, alho, cebola, mostarda, tomilho, manjerona, pimenta preta, mortadela, salsicha etc.) não devem ter bom gosto quando armazenados durante um longo período. Os alimentos congelados devem ser ligeiramente temperados ou o tempero deve ser adicionado quando estiverem descongelados.

O tempo de armazenamento dos alimentos depende do óleo utilizado. Margarina, gordura animal, óleo e manteiga são adequados, óleo de amendoim e banha de porco não são adequados. Os alimentos cozinhados em líquidos devem ser congelados em recipientes de plástico, os outros alimentos devem ser congelados envoltos em películas de plástico em dentro de sacos de plástico.

PARTE - 4. LIMPEZA E MANUTENÇÃO

- Desligar o aparelho da corrente eléctrica antes de limpar.

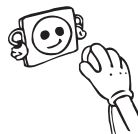

- Não limpe o aparelho derramando-lhe água.



- Os compartimentos do congelador devem ser limpos regularmente utilizando uma solução de bicarbonato de sódio e água morna.

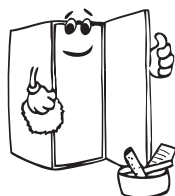

- Limpe os acessórios separadamente com água e detergente. Não os coloque na máquina de lavar.



- Não utilize produtos abrasivos, detergentes ou sabões. Depois de lavar, enxague com água limpa e seque cuidadosamente. Depois de concluído todo o processo de limpeza, ligue novamente a ficha à corrente com as mãos secas.

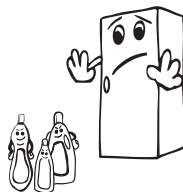

- Deve limpar o condensador (a parte traseira do aparelho) com uma vassoura uma vez por ano de forma a poupar energia e aumentar a produtividade.

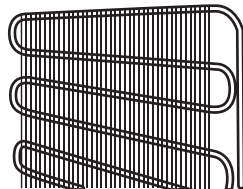

A FICHA TERÁ DE ESTAR DESLIGADA.

Descongelar

- O seu aparelho realiza processos automáticos de descongelamento. A água formada como resultado desse processo passa pelo ralo, segue para o contentor de evaporação na parte traseira do frigorífico e evapora-se a partir desse local.
- Por favor, assegure-se que desligou o aparelho da electricidade antes de limpar o contentor de evaporação.
- Remova o contentor de evaporação da sua posição habitual desaparafusando os parafusos tal como indicado. Limpe com água e um pouco de detergente em intervalos de tempo específicos. Assim, a formação de odores esta prevenida.

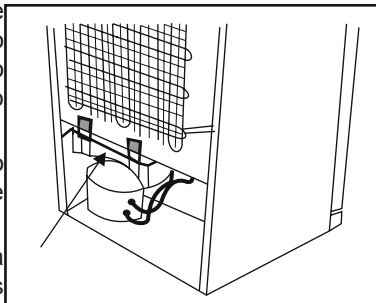

PARTE - 5. TRANSPORTE E REPOSICIONAMENTO

Transporte e mudança da posição de instalação

- As embalagens originais e protectoras de *polystyrene* (PS) podem ser recolhidas se preferir.
- Na altura de transportar o aparelho, ate-o bem com uma corda forte e comprida. As regras escritas na caixa ondulada devem ser aplicadas quando transportar o aparelho.
- Antes de transportar o aparelho ou mudá-lo de sítio, todos os objectos móveis (p.e. prateleiras, o raspador, etc...) devem ser retirados ou colados com fita adesiva de modo a prevenir choques dentro do compartimento do aparelho.

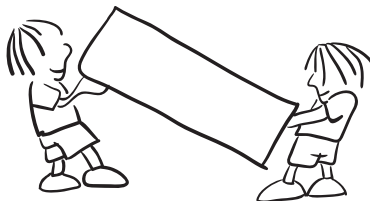

Mudança do sentido de abertura da porta

- Não é possível alterar a direcção da abertura da porta do congelador, se o manípulo da porta no seu congelador estiver instalado na superfície frontal da porta.
- É possível alterar a direcção de abertura da porta em modelos sem manípulo.
- Se a direcção de abertura da porta do seu congelador puder ser alterada, deve contactar o Serviço de Assistência autorizado mais próximo para a respectiva alteração.

PARTE - 6. ANTES DE LIGAR PARA O SERVIÇO DE ASSISTÊNCIA

Avisos de controlo:

Se as temperaturas do congelador não estiverem nos níveis adequados ou se houver algum problema no eletrodoméstico, o seu congelador avisá-lo-á. Os avisos são assinalados através de códigos de aviso nos indicadores do compartimento do congelador no painel indicador.

TIPO DE ERRO	SIGNIFICADO	PORQUÊ	O QUE FAZER
E01	Aviso do sensor		Chame o serviço de assistência técnica o mais depressa possível.
E02			
E03			
E06			
E07			
E08	Aviso de baixa tensão	A fonte de alimentação do dispositivo desceu para 170 V.	<p>- Esta não é uma falha do dispositivo, dado que este erro ajuda a evitar danos no compressor.</p> <p>- A tensão deve ser aumentada para os níveis necessários</p> <p>Se este aviso continuar, deve contactar um técnico autorizado.</p>
E09	O compartimento do congelador não está suficientemente frio	Ocorrência provável após uma falha elétrica prolongada.	<ol style="list-style-type: none"> 1. Defina a temperatura do congelador para um valor mais frio ou defina-a para o modo de Congelação Intensa. Esta ação deve remover o código de erro assim que a temperatura necessária seja atingida. Mantenha as portas fechadas para diminuir o tempo necessário para atingir a temperatura correta. 2. Retire quaisquer produtos que se tenham descongelado durante este erro. Estes podem ser utilizados durante um curto período de tempo. 3. Não acrescente quaisquer produtos frescos ao compartimento do congelador até que a temperatura correta seja atingida e o erro já não exista. <p>Se este aviso continuar, deve contactar um técnico autorizado.</p>

Se o frigorífico não funcionar:

- Existe alguma falha eléctrica?
- Está a tomada correctamente ligada?
- Será que o fusível da ficha onde a tomada está ligada ou o fusível do sector está queimado?
- Existe algum problema na tomada? Verifique este problema ligando a tomada numa ficha sobre a qual tem a certeza que funciona.

Aviso sobre a temperatura:

O ecrã da temperatura pisca “LF” e um som de aviso é ouvido, quando a temperatura do congelador é muito elevada.

Um aumento de temperatura pode ser causado por,

- Abertura frequente da porta durante longos períodos de tempo
- Carga com grandes quantidades de alimentos quentes
- Temperatura ambiente elevada
- Ocorreu um erro com os dispositivos.

Verificar os avisos:

O seu frigorífico emite um aviso se as temperaturas do frigorífico e do congelador estiverem num nível incorrecto ou se surgir um problema no dispositivo. Os códigos de aviso são visualizados nos indicadores do congelador e do frigorífico. Os códigos de aviso aparecem no ecrã de ajuste do congelador.

Um aviso sonoro é emitido.

A visualização do código e o bip sonoro continuarão até premir o botão SET ou MODE. Se premir um destes botões, o bip sonoro parará. O aviso “LF” desaparecerá após 15 minutos. Não é necessário ligar para o serviço de assistência, esta condição pode aparecer devido às razões acima. Pode continuar a armazenar os alimentos no congelador. Se o aviso “LF” não desaparecer num prazo de uma hora depois de ter premido o botão, pode ligar para o serviço de assistência e não deve congelar novamente os alimentos. Estes alimentos devem ser consumidos.

Se o frigorífico emitir um forte ruído; ruídos normais

Ruídos de fissuração (fissuração do gelo):

- Durante a descongelação automática.
- Quando o aparelho arrefece ou aquece (devido à expansão do material do dispositivo).

Pequenas fissurações

- Ouvido quando o termóstato liga ou desliga o compressor.

Ruído no compressor

- Ruído normal do motor. Este ruído significa que o compressor funciona normalmente. O compressor pode causar mais ruídos durante um curto tempo quando é activado.

Ruído de bolhas e salpicos:

- Este ruído é causado pelo fluxo do líquido de refrigeração nos tubos do sistema.

Ruído do fluxo de água:

- O ruído normal do fluxo de água circulando até ao contentor de evaporação durante a descongelação. Este ruído pode ser ouvido durante a descongelação

Ruído de fluxo de ar:

- Ruído normal de ventilação. Este ruído pode ser ouvido no frigorífico no-frost durante o funcionamento normal do sistema devido à circulação de ar.

Se as extremidades do frigorífico com as quais a porta está em contacto aquecem;

- Nomeadamente no verão (tempo quente), as superfícies de contacto podem aquecer durante o funcionamento do compressor, isto é normal.

Se há formação de humidade no interior do frigorífico;

- Será que os alimentos estão correctamente embalados? Serão que os recipientes estavam bem secos antes de serem colocados no frigorífico?
- Será que a porta do frigorífico é aberta com frequência? A humidade ambiente entra no frigorífico quando a porta é aberta. A humidade será maior quando a porta for aberta com maior frequência, nomeadamente se a humidade ambiente for elevada.
- A água assim formada escorre na parede traseira quando a descongelação automática é normal. (nos modelos estáticos)

Se a porta não é aberta nem fechada correctamente:

- Será que a embalagem impede o fecho da porta?
- Será que os compartimentos da porta, prateleiras e gavetas estão correctamente colocadas?
- Será que as juntas da porta estão usadas ou rasgadas?
- Será que o frigorífico está numa superfície nivelada?

NOTAS IMPORTANTES:

- A função de protecção do compressor será activada após um corte eléctrico súbito ou depois de ter desligado o dispositivo, porque o gás no sistema de arrefecimento ainda não está estabilizado. O frigorífico começa a funcionar normalmente após 5 minutos, este processo não pode ser considerado um problema
- Se não utilizar o frigorífico durante um longo período (i.e. durante as férias de verão) desligue-o. Limpe o frigorífico de acordo com o Capítulo 4 e deixe a porta aberta para prevenir a humidade e cheiros.
- Se o problema persistir mesmo depois de ter seguido todas as instruções acima, consulte o serviço de assistência mais próximo.
- A vida útil do dispositivo estipulada e declarada pelo departamento da indústria é 10 anos (o período necessário para as partes de retenção para o correcto funcionamento do dispositivo).

Conselhos para poupar energia

- Não instale o dispositivo perto de fontes de calor. Como um fogão, forno, máquina de lavar a loiça ou radiador, e coloque o dispositivo na parte mais fria da sala.
- Coloque o dispositivo numa sala fria e bem arejada e verifique se as aberturas de ar do dispositivo não estão obstruídas.
- Deixe arrefecer os alimentos quentes à temperatura ambiente antes de os colocar no frigorífico.
- Tente não deixar a porta aberta durante longos períodos ou abrir a porta com muita frequência porque o ar quente irá entrar no compartimento e o compressor irá ligar-se desnecessariamente com frequência.
- Verifique se não há obstruções que impedem a porta de fechar correctamente.
- Cubra os alimentos antes de os colocar no congelador. Este processo impede a formação de humidade no interior do dispositivo.
- Consulte a secção “ajustes da temperatura” para verificar os ajustes de controlo de temperatura sugeridos.
- Não bloqueia os ventiladores de ar frio. Este processo resulta num esforço acrescido do dispositivo e num maior consumo de energia.
- Mantenha o congelador cheio.
- Nivelar o congelador para poder fechar correctamente a porta.
- Limpe periodicamente a parte traseira do dispositivo com um aspirador de poeiras ou um pincel para prevenir um aumento do consumo de energia.
- Mantenha as juntas da porta limpas e rebatíveis. Substitua as juntas se estiverem gastas.

PARTE - 7. AS PARTES DO APARELHO E OS COMPARTIMENTOS

Este eletrodoméstico não se destina a ser encastrado.

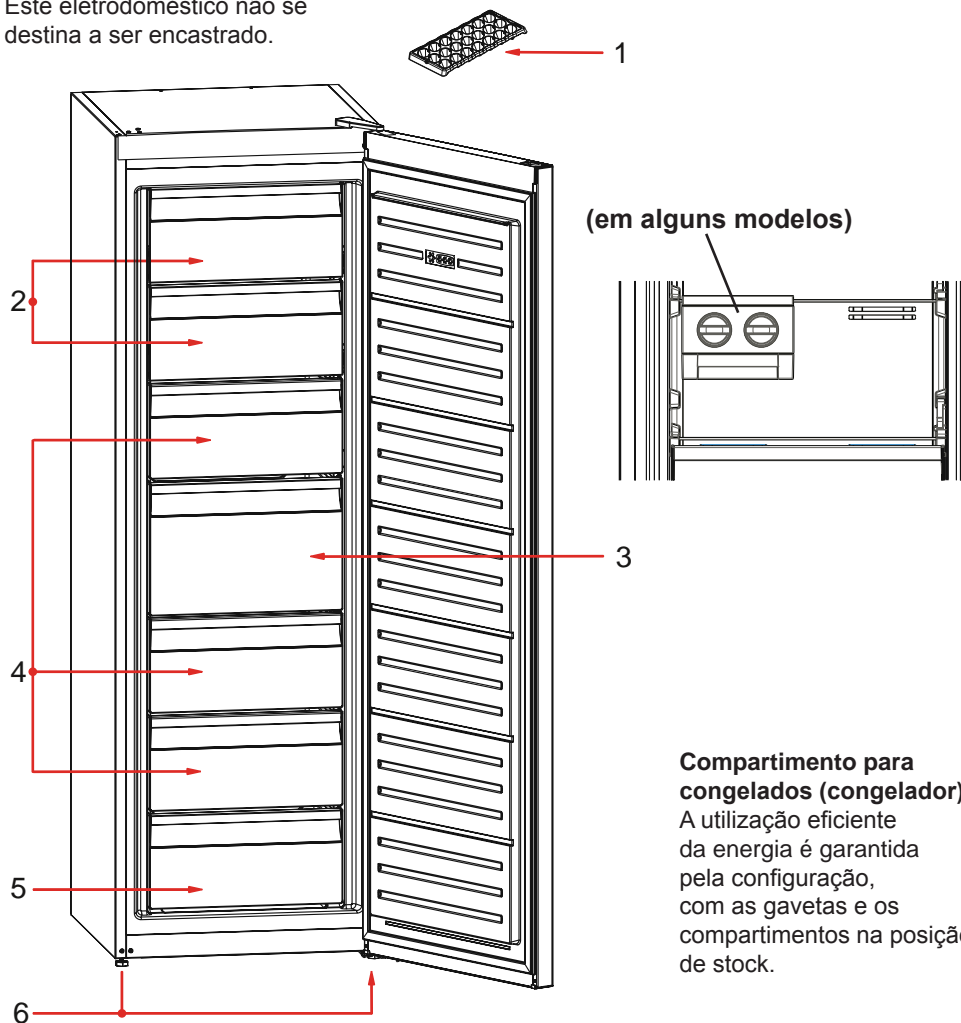

Esta apresentação visa dar informações sobre as partes do dispositivo.
As partes podem variar de acordo com o modelo do dispositivo.

1. O recipiente de gelo *
2. Resguardo do congelador
3. Gaveta grande do congelador
4. Gavetas do congelador
5. Gaveta inferior do congelador
6. Pes de nível

* em alguns modelos)

Dimensões

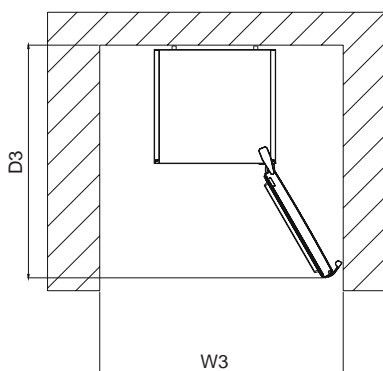
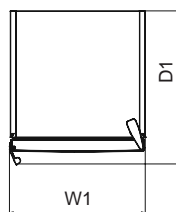
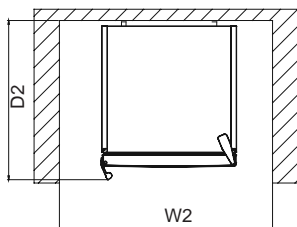
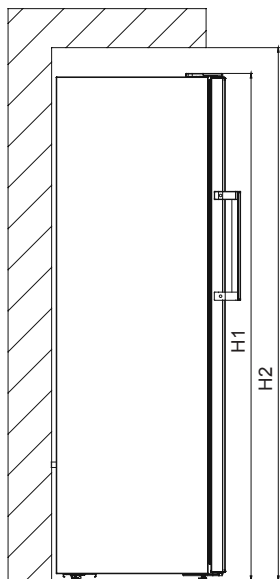

Dimensões gerais ¹		
H1	mm	1860
W1	mm	595
D1	mm	650

¹ a altura, largura e profundidade do eletrodoméstico sem o puxador

Espaço necessário para utilização ²		
H2	mm	2010
W2	mm	695
D2	mm	752,5

² a altura, largura e profundidade do eletrodoméstico, incluindo o puxador, mais o espaço necessário para a livre circulação do ar de refrigeração

Espaço geral necessário para utilização ³		
W3	mm	710,6
D3	mm	1243,5

³ a altura, a largura e a profundidade do eletrodoméstico, incluindo o puxador, mais o espaço necessário para a livre circulação do ar de refrigeração, mais o espaço necessário para permitir a abertura da porta até ao ângulo mínimo para possibilitar a remoção de todo o equipamento interno

PARTE - 8. DADOS TÉCNICOS

As informações técnicas encontram-se na placa de características existente no lado interno do aparelho e na etiqueta de energia.

O código QR na etiqueta de energia fornecida com o aparelho disponibiliza um link da web para a informação relacionada com o desempenho do aparelho na base de dados de EU EPREL. Mantenha a etiqueta de energia para consulta juntamente com o manual do utilizador e todos os outros documentos disponibilizados com este aparelho.

É também possível encontrar a mesma informação na EPREL utilizando o link <https://eprel.ec.europa.eu> e o nome do modelo e número do produto que encontra na placa de classificação do aparelho.

PARTE - 9. INFORMAÇÃO PARA TESTES

A instalação e preparação do aparelho para qualquer verificação EcoDesign deve estar em conformidade com EN 62552.

Os requisitos de ventilação, dimensões de encaixe e folgas traseiras mínimas deverão ser conforme declarado neste Manual do Utilizador no parte 7.

Contacte o fabricante para quaisquer informações adicionais, incluindo planos de carga.

PARTE - 10. SERVIÇO E ASSISTÊNCIA AO CONSUMIDOR

Utilize sempre as peças sobresselentes originais.

Quando entrar em contacto com o nosso Centro de Serviço Autorizado, garanta que tenha os seguintes dados disponíveis: Modelo, Número de Série e o Índice de Serviço (SI).

A informação pode ser encontrada no rótulo do produto. Sujeito a modificações sem aviso prévio.

As peças sobresselentes originais para alguns componentes específicos estão disponíveis por um período de 10 anos desde a colocação no mercado da última unidade do modelo.

WWW.FRANKE.COM

© Franke Technology and Trademark Ltd, Switzerland

SUPORTE

Na eventualidade de quaisquer problemas de funcionamento, contacte o Centro de Assistência Técnica Franke.

Nunca recorra aos serviços de técnicos não autorizados.

Indique:

- o tipo de avaria
- o modelo do aparelho (art./código)
- o número de série (S.N.).

Quando contactar o Centro de Assistência, forneça os códigos contidos na placa de características do seu produto.



الجزء - 8. البيانات الفنية

قصر لم يلعو زاهجلا نم يلخادلا عزجلا يف فينصرتلا ءحول ىلع ءينفلا تانايبلا دجوت ءةاطلا.
ءاءب ءقل ءتملا تامول عملل بيو طبار زاهجلا عم رفوتلما ءقوطلا قصرلم ىلع QR دوكة رفوي
..EPREL يبوروألا داخجال تانايب ءءءاق يف زاهجلا
ءمءقلم ىرخالا تاءنستلما عيمءو مءخستلما ليلء عم هيل! ءوجرلل ءقوطلا قصرلم ىلع ظفاح
زاهجلا اءه عم
طبارلا ماخستس اب EPREL يف تامول عملما سفن ءاجي! اءضيا نكمملا نم
فينصرتلا ءحول ىلع مءخستس يءلا ءنءملا مءرو ليلءوملا مساو <https://eprel.ec.europa.eu>
..زاهجلا
ءةاطلا قصرلم نأشب ءلصم ءاومل عم ىلع ءالطال www.theenergylabel.eu طبارلا رظنأ

الجزء - 9. معلوماء لمؤسساء الاءءبار

EN ري ياعم عم قباطئي نأو ءبال EcoDesign نم ققءء ءيلمع يال زاهجلا ءاءءو بيءفرت
ىلع يف لءلا ءارفلل ىنءالا ءءل او ءاءءرالا ءاءءأ نوءء نأو ءبال، ءيوهءلا ءابل طءم. 62552
ءالطال ءينصرتلا ءءءب لاءءالا ءءرئي 1. ءزءلا يف اءه مءخستلما ليلء يف ءءءملا وءنلا
للمءءلا طءء لمءشي امب، ءيفاضا! تامول عم يا ىلع

الجزء - 10. رءاية العملاء والءءمة

طقف ءيلصأ رايء ءطق ماخستسا امءاء ءئي لع
لليءوملا! ءئيءل ءءاءم ءيلءلا تانايبلا ءوءو نم ءءاءء، مءءملا مءءءل زءرمب لاءءالا ءنء
للسل سمل مءرلا، PNC
ءالصالو ءمءءل تامول عمو، ءاطءال ءالصالو، ءارءنل او، ماخستسالا ءاراءءسا ىلع لصلءا

WWW.FRANKE.COM

© Franke Technology and Trademark Ltd, Switzerland

ءءعم

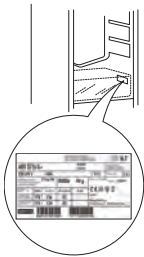

ءءء الاءءال بمركء الءءمة الءاص
بنا، ءرءى ءءر الاوءاء الوارءة بلوءة
الءمبببب الءاصة بالءنءء.

في ءالة ءءوء أي مشاكلا ءءءل بالءءءبيل، اءصل بمركء الءءمة
الفنية لءرءة Franke.

لا ءسءءم مءلءا ءءماء فنيببب برب معءمءببب.

قم بءءببب ما يلي:

- نوع العطل
- موءببب الءءببب (البببب/البببب)
- الرءم الءسلسلي (S.N.).



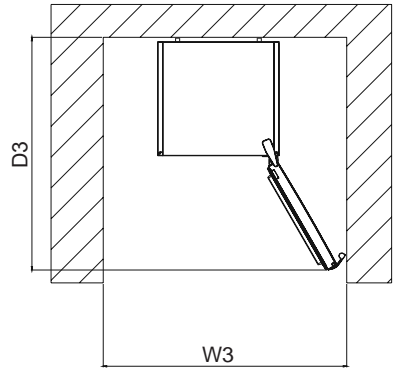
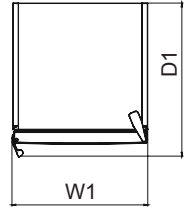
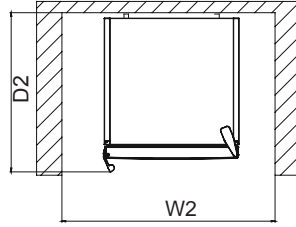
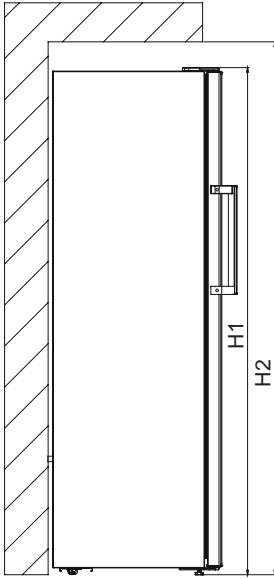

3 مداخلتسائل قبولطملا ةم اعل ةحاسملا	
710,6 ملم	W1
1243,5 ملم	D1

1 ةم اعل دا عبالا	
1860 ملم	H1
595 ملم	W1
650 ملم	D1

3 لمشي امب زاهجلا قمعو ،ضرعو ،عافترا قبولطملا ةحاسملا ىلا ةفاضل ابو ،ضبقملا ىلا ةفاضل اب ،درابلا ءاولل رحل ريودتل لبابل ا حتفب حامسلل ةيرورضلا ةحاسملا يلخادلا زاهجلا ةلازاب حمست ةيواز ىن داب لم الكاب

1 ضبقملا نودب زاهجلا قمعو ،ضرعو ،عافترا م اقل او

2 مداخلتسائل قبولطملا ةحاسملا	
2010 ملم	H2
695 ملم	W2
752,5 ملم	D2

2 لمشي امب زاهجلا قمعلاو ،ضرعلاو ،عافترا ل ةيرورضلا ةحاسملا لمشي امبو ،ضبقملا درابلا ءاولل رحل ريودتل لب

الجزء - 7. قبل الاتصال بمركز خدمة ما بعد البيع

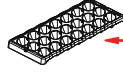

1

هذا الجهاز غير مُعد للاستخدام كجهاز مُدمج.

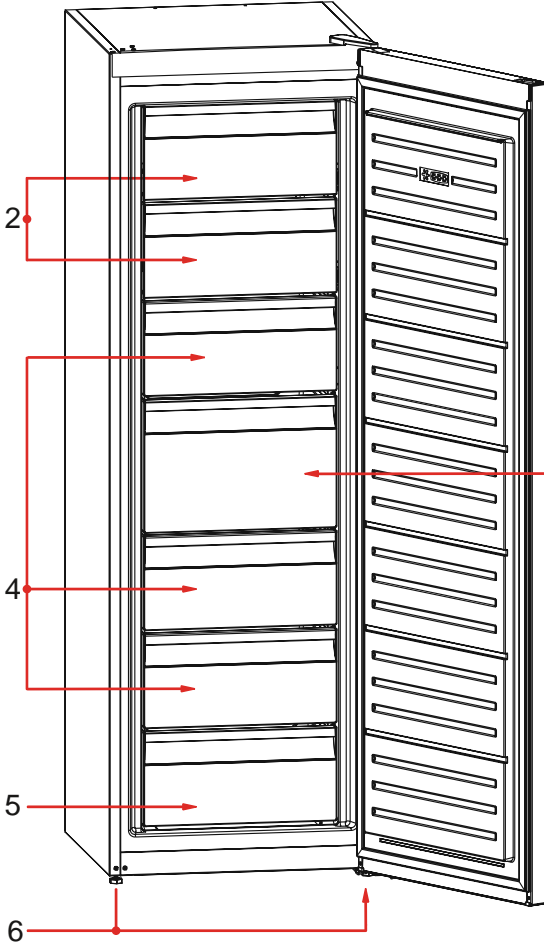

(في بعض الموديلات)

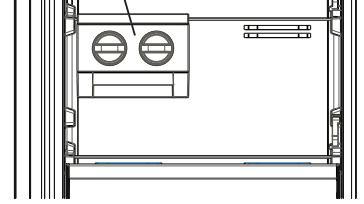

3

مقصورة التجميد (الفریزر): تضمن الاستهلاك الأكثر كفاءة للطاقة في التهيئة بالأدراج والسلات في وضع التخزين.

1. درج الثلج *

2. درج الفريزر

3. درج الفريزر الكبير

4. أدراج الفريزر

5. درج الفريزر السفلي

6. أرجل التسوية

هذا العرض خاص فقط بمعلومات حول أجزاء الجهاز.
وقد تختلف الأجزاء وفقا لموديل الجهاز.

ملاحظات مهمة:

- في حالة الانقطاع المفاجئ للتيار الكهربائي أو فصل القابس أو توصيله بالمقبس، سيتم تنشيط ميزة حماية الضاغط حيث إن ضغط الغاز في نظام التبريد الخاص بالثلاجة لن يكون متوازناً. بعد مرور 5 دقائق، يجب أن تبدأ الثلاجة في التشغيل، ولا يوجد داعي للقلق.
- إذا كنت تعتزم عدم استخدام الثلاجة لفترة طويلة (مثل الإجازات الصيفية)، يرجى فصل القابس عن المقبس. نظف الثلاجة وفقاً للتعليمات الواردة في الجزء 4، واترك الباب مفتوحاً لمنع أي ترطيب أو تكون رائحة.
- إذا استمرت المشكلة على الرغم من اتباع متطلبات كل هذه التحذيرات، يرجى الاتصال بأقرب مركز خدمة معتمد.

نصائح لتوفير الطاقة

- لا تترك الجهاز بالقرب من أجهزة إنتاج الحرارة. مثل المواقد بأنواعها أو غسالات الأطباق أو المشعاع وضع الجهاز في أبرد جزء في ال
- ضع الجهاز في حجرة باردة جيدة التهوية وتأكد من أن فتحات تهوية الجهاز غير مسدودة.
- دع الطعام الساخن يبرد دائماً حتى يصل إلى درجة حرارة الغرفة قبل وضعه في الفريزر.
- تجنب فتح الباب لفترات طويلة أو فتح الباب بشكل متكرر حيث إن الهواء الساخن سيدخل صندوق الفريزر ويتسبب في تشغيل الضاغط بشكل متكرر بدون داعي.
- تأكد من عدم وجود عوائق تمنع فتح الباب بشكل سليم.
- قم بتغطية الطعام قبل وضعه في الفريزر. فهذا من شأنه أن يخفف من تراكم الرطوبة داخل الوحدة.
- انظر قسم "إعدادات درجة الحرارة لمعرفة إعدادات التحكم في درجة الحرارة المقترحة.
- لا تسد فتحات الهواء البارد. يتسبب القيام بذلك في أن يعمل الفريزر لفترة طويلة.
- حافظ على الفريزر ممتلئ
- قم بتسوية الفريزر حتى يتم قفل الباب بإحكام.
- قم بتنظيف مؤخرة الجهاز بواسطة مكنسة كهربائية أو فرشاة دهان لمنع زيادة استهلاك الطاقة.
- حافظ على الحشيات نظيفة ومرنة. استبدل الحشيات إذا بليت.

تنبيهات التحكم

إذا لم تكن درجات حرارة التبريد وتجويف الفريزر في المستويات المناسبة أو إذا كانت هناك مشكلة في الجهاز ، فستحذر الثلجة. تظهر رموز التنبيهات في شاشة عرض إعدادات تجويف الفريزر.

إذا كانت الثلجة تصدر ضوضاء:

ضوضاء طبيعية

ضوضاء طقطقة (كسر الثلج):

• تُسمع هذه الضوضاء أثناء عملية إذابة الثلج التلقائية.

• بمجرد أن يبرد الجهاز أو يسخن (التمدد الذي يطرأ على مواد الجهاز)

ضوضاء طقطقة قصيرة: تُسمع عندما يتم تشغيل الضاغط أو إيقاف تشغيله.

ضوضاء الضاغط: هذه هي ضوضاء المحرك العادية. تشير هذه الضوضاء إلى أن الضاغط يعمل بشكل طبيعي. عند تركيب الضاغط لأول مرة، فقد يعمل بوضوء أعلى فترة زمنية قصيرة.

صوت البقبة: تصدر هذا الضوضاء أثناء تدفق سائل التبريد عبر الأنابيب داخل النظام.

صوت تدفق الماء: هذا صوت طبيعي للمياه التي تتدفق داخل صندوق التبخير أثناء عملية إزالة الثلج. قد يُسمع هذا الصوت أثناء عملية إزالة الثلج داخل الجهاز.

صوت تدفق الماء: هذا هو صوت المروحة العادية. قد يُسمع هذا الصوت بسبب دورة الهواء في الثلجات التي بها تقنية "لا تثلج" نظراً لأن النظام يعمل بشكل طبيعي.

إذا كان صندوق الثلجة الملامس لعازل الباب ساخناً.

وخاصة في شهور الصيف (في المناخ الحار)، قد تكون هناك سخونة على الأسطح الملامسة لعازل الثلجة عندما يعمل الضاغط، وهذا أمر طبيعي.

إذا كان هناك ترطيب في الأجزاء الداخلية للثلجة.

- هل تم تغليف الطعام بشكل سليم؟ هل تم تجفيف الأوعية بشكل جيد قبل وضعها في الثلجة؟
- هل يتم فتح أبواب الثلجة بشكل متكرر؟ بمجرد فتح الباب، تدخل الرطوبة الموجودة في الهواء الموجود بالغرفة إلى الثلجة. وخاصة إذا كان معدل الرطوبة داخل الغرفة عالي جداً، وبالتالي كلما تكرر فتح الباب، كان الترطيب أسرع.

إذا لم تكن الأبواب تُفتح وتُغلق بشكل سليم:

- هل عيوب الطعام تمنع إغلاق الأبواب؟
- هل تم وضع صندوق الباب والأرفف والأدراج بشكل سليم؟
- هل عوازل الباب معيبة أو ممزقة؟
- هل تقف الثلجة على أرضية مستوية؟

إذا كانت الثلجة لا تقوم بالتبريد بشكل كافٍ:

تم تصميم الثلجة بطريقة تيم تشغيلها فيها بنطاقات درجة حرارة بيئية محددة في المعايير وفقاً لفئات المناخ المذكورة في بطاقة المعلومات. لا يُنصح بتشغيل الثلجة في بيئات ذات درجات حرارة لا تتوافق مع تلك الواردة في المعايير للحصول كفاءة التبريد.

الجزء - 6. قبل الاتصال بمركز خدمة ما بعد البيع

تحذيرات التحكم:

إذا كانت درجات حرارة الفريزر ليست في مستويات مناسبة أو أن هناك مشكلة في الجهاز، فسيصدر الفريزر تحذيرًا. يشار إلى التحذيرات من خلال رموز التحذير على الفريزر ومؤشرات مقصورة الفريزر على لوحة المؤشر.

نوع الخطأ	الدلالة	السبب	الإجراء
E01	تحذير المستشعر		اتصل بالخدمة لتحصل على المساعدة في أقرب وقت ممكن.
E02	تحذير المستشعر		اتصل بالخدمة لتحصل على المساعدة في أقرب وقت ممكن.
E03	تحذير المستشعر		اتصل بالخدمة لتحصل على المساعدة في أقرب وقت ممكن.
E06	تحذير المستشعر		اتصل بالخدمة لتحصل على المساعدة في أقرب وقت ممكن.
E07	تحذير المستشعر		اتصل بالخدمة لتحصل على المساعدة في أقرب وقت ممكن.
E08	تحذير انخفاض الفولطية	لقد انخفضت قدرة إمداد الجهاز بالطاقة إلى 170 واط.	- هذا الخطأ ليس عطلاً بالجهاز، ولكنه يساعدك على تجنب تلف الضاغط. - يلزم زيادة الفولطية مرة أخرى حتى المستويات المطلوبة إذا استمر ظهور هذا التحذير، فيلزم الاتصال بفني.
E09	قسم الفريزر ليس باردًا بدرجة كافية	من المرجح حدوث ذلك بعد انقطاع الكهرباء لفترة طويلة.	1. اضبط درجة حرارة الفريزر على قيمة أكثر برودة أو اضبطه على Super Freeze (وضع التجميد الفائق). ينبغي أن يساهم ذلك في إزالة رمز الخطأ بمجرد الوصول إلى درجة الحرارة المطلوبة. أبق الأبواب مغلقة لتقليل الفترة المستغرقة للوصول إلى درجة الحرارة الصحيحة. 2. أزل أي منتجات ربما تعرضت للذوبان أو تمت إزالة الصقيع من عليها أثناء هذا الخطأ. يمكن استخدامها في فترة وجيزة. 3. لا تضع أي منتجات طازجة في قسم الفريزر حتى يصل إلى درجة الحرارة المطلوبة ويختفي هذا الخطأ. إذا استمر ظهور هذا التحذير، فيلزم الاتصال بفني.

إذا كانت الثلاجة لا تعمل:

- هل انقطع التيار الكهربائي؟
- هل تم توصيل القابس بالمقبس بشكل صحيح؟
- هل احترق منصهر القابس المتصل به المقبس أو المنصهر الرئيسي؟
- هل توجد عيوب في المقبس؟ لفحص ذلك، صل الثلاجة بمقبس يعمل بشكل أكيد.

وقد يكون ارتفاع درجة الحرارة ناجم عن أي مما يلي:

- فتح باب المبردة بشكل متكرر لفترات طويلة من القوت
- تحميل المبردة بكميات كبيرة من الأطعمة الدافئة
- ارتفاع درجة حرارة الأجواء المحيطة بالمبردة
- وجود خلل بالمبردة.

الجزء - 5. النقل وتغير موضع التركيب

النقل وتغيير مكان التركيب

- يمكن إزالة العبوة الأصلية والفوم البوليسترين إذا لزم.
- يجب ربط الجهاز أثناء النقل بشريط عريض أو حبل قوي. يجب إتباع القواعد الموجودة على الصندوق المموج أثناء النقل.
- قبل النقل وتغيير مكان التغيير القديم، يجب إخراج جميع المكونات المنفصلة (أي الأرفف والدرج...) أو تثبيتها بشريط لمنع اهتزازها.

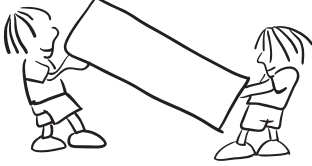

إعادة ضبط موضع الباب

- لا يمكن تغيير اتجاه فتح باب الثلجة، إذا كانت مقابض أبواب الثلجة مثبتة على السطح الأمامي للباب.
- يمكن تغيير اتجاه فتح الباب في الموديلات التي بدون أي مقابض.
- إذا تغير اتجاه فتح باب الثلجة، يجب عليك الاتصال بأقرب خدمة معتمدة لتغيير اتجاه الفتح.

الجزء - 4. التنظيف والصيانة



• افصل الوحدة عن منفذ التيار الكهربائي قبل التنفيذ.

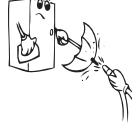

• لا تنظف الجهاز بكسب الماء عليه.



• يجب تنظيف كل من صندوق الثلجة والفریزر بانتظام باستخدام محلول من بكاربونات الصوديوم والماء الدافئ.



• نظف الملحقات بشكل منفصل بالماء والصابون. لا تنظفها في غسالة الأطباق.

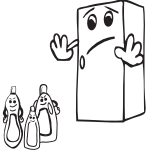
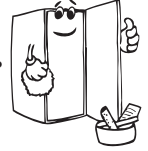

• لا تستخدم المنتجات الكاشطة أو المنظفات أو الصابون. بعد الغسيل، اشطفه بالماء النظيف وجففه بعناية. عند إكمال عمليات التنظيف أعد توصيل قابس الوحدة ببدين جافتين.



• يجب تنظيف المكثف (الموجود خلف الجهاز) بمكنسة على الأقل مرة في السنة لتوفير الطاقة وزيادة الإنتاجية.

يجب فصل التيار الكهربائي.

إزالة الجليد

تحدث إزالة الجليد تلقائياً أثناء التشغيل. ويتم تجميع الماء الناتج بواسطة طبقة التبخر ثم يتخبر تلقائياً.

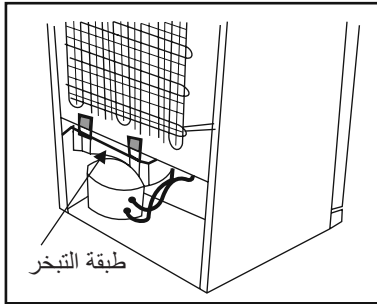

استبدال لمبة LED

إذا كان جهاز الثلجة يتوفر على لمبة LED، فينبغي الاتصال بمكتب المساعدة لأنه يجب القيام بذلك من طرف عاملون مصرح لهم فقط.

شروط التخزين		فترة التخزين (أشهر)	الإعداد	منتجات الألبان والقطائر
حليب مجنس ققط		2 - 3	في عبوته	حليب (مجنس) مغلف
يمكن تركه في غلافه الأصلي لفترة قصيرة. يجب تغليفه كذلك في رقائق بلاستيك لفترة طويلة.		6 - 8	على شكل شرائح	الجبن (باستثناء الجبن الأبيض)
		6	في عبوته	الزبدة، السمن
البيض (*)	30 غرام يساوي صفار بيضة.	10 - 12	بياض البيض	بياض البيض
	50 غرام يساوي صفار بيضة.	10	يخلط جيدا، ثم تضاف رشة ملح أو سكر كي لا يصبح سميكاً جداً	مزيج البيض (البياض - الصفار)
	20 غرام يساوي صفار بيضة.	8 - 10	يخلط جيدا، ثم تضاف رشة ملح أو سكر كي لا يصبح سميكاً جداً	صفار البيض

(*) لا يجب تجميده مع قشرته. يجب تجميد بياض البيض و صفاره كل على حدة أو بشكل مخلط تماماً.

زمن الذوبان في الفرن (دقائق)	زمن الذوبان بدرجة حرارة الغرفة (ساعات)	فترة التخزين (أشهر)	
4-5 (220-225 مئوية)	2 - 3	4 - 6	الخبز
5-8 (190-200 مئوية)	1 - 1,5	3 - 6	البسكويت
5-10 (200-225 مئوية)	2 - 3	1 - 3	القطائر
5-8 (190-200 مئوية)	3 - 4	1 - 1,5	الكعك
5-8 (190-200 مئوية)	1 - 1,5	2 - 3	المعجنات
15-20 (200 مئوية)	2 - 4	2 - 3	البيتزا

تتفصل التوابل الموجودة في الطعام المطهي (الشبت والخل والبهارات والريحان والثوم والبصل والمستردة والزعتر والفلفل الأسود والمقاني إلخ) ويصبح مذاقها قويا عندما يتم تخزينها لفترة طويلة. وبالتالي يجب إضافة قليل من التوابل إلى الطعام المجمد أو إضافة التوابل المطلوبة بعد إذابة الطعام.

تتوقف فترة تخزين الطعام على الزيت المستخدم. ينصح باستخدام زيوت مثل، السمن الصناعي والسمن البقري وزيت الزيتون والزبد، أما الزيوت غير المناسبة في هي زيت الفول السوداني وسمن الخنزير. يجب تجميد الطعام السائل في أوعية بلاستيكية أما الأطعمة الأخرى فيجب تجميدها في أوراق أو أكياس بلاستيكية.

الخصروات والفواكه	الإعداد	فترة التخزين (أشهر)	زمن الذوبان بدرجة حرارة الغرفة - ساعات-
القرنبيط	أزل الأوراق، قسم اللب إلى أجزاء واتركه في ماء يحتوي على قليل من الليمون	12 - 10	يمكن استخدامه بشكل مجمد
الفاصوليا الخضراء، الفاصوليا الفرنسية	اغسلها وقطعها إلى قطع صغيرة.	13 - 10	يمكن استخدامه بشكل مجمد
البازيلاء	قشرها واغسلها	12	يمكن استخدامه بشكل مجمد
الفطر والهلينون	اغسلها وقطعها إلى قطع صغيرة	9 - 6	يمكن استخدامه بشكل مجمد
الملفوف	نظفه جيدا	8 - 6	2
الباذنجان	قطعه إلى قطع بحجم 2 سم بعد غسله	12 - 10	افصل الشرائح عن بعضها البعض
الذرة	نظفها وغلفها بقشرها أو على شكل حبيبات	12	يمكن استخدامه بشكل مجمد
الجزر	نظفه وقطعه إلى شرائح	12	يمكن استخدامه بشكل مجمد
الفلفل	انزع الجذع، قسمه إلى جزئين وأزل البذور	10 - 8	يمكن استخدامه بشكل مجمد
السيباخ	مغسول	9 - 6	2
التفاح والأجاص	قطع إلى شرائح بعد إزالة القشر	10 - 8	(في المجمد) 5
المشمش والخوخ	قسمه إلى نصفين وانزع البذور	6 - 4	(في المجمد) 4
الفراولة وتوت العليق	اغسله ونظفه	12 - 8	2
الفواكه المطبوخة	داخل كوب بإضافة 10% سكر	12	4
البرقوق، الكرز، الكرز الحامض	اغسله وانزع الجذع	12 - 8	7 - 5

السمك واللحم	الإعداد	فترة التخزين (أشهر)	زمن الذوبان بدرجة حرارة الغرفة - ساعات-
الشرائح البقريّة	مغلف للتجميد بحصص ملائمة	6-10	1-2
لحم الضأن	مغلف للتجميد بحصص ملائمة	6-8	1-2
روست عجل	مغلف للتجميد بحصص ملائمة	6-10	1-2
شقف عجل	على شكل قطع صغيرة	6-10	1-2
شقف خروف	على شكل قطع	4-8	2-3
اللحم المفروم	بحصص ملائمة، مغلف دون تنبيل	1-3	2-3
فضلات الذبائح (بالقطعة)	على شكل قطع	1-3	1-2
نقائق/سلامي	يجب تغليفها حتى إن كانت مغلفة بالقصدير		حتى تنوب
الدجاج والديك الرومي	مغلف للتجميد بحصص ملائمة	7-8	10-12
الأوز/ البط	مغلف للتجميد بحصص ملائمة	4-8	10
غزال - أرنب - خنزير بري	حصص بمقدار 2.5 كغم وبدون عظم	9-12	10-12
سمك الأنهر (سلمون مرقط، شبوط، كراكي، القرموط)	يجب غسله وتجفيفه بعد تنظيفه وتقسيره جيدا من الداخل، يجب قطع الذيل والرأس حينما لزم.	2	حتى ينوب جيدا
السمك قليل الدهن (القاروس، التريوت، السمك المفلطح)		4-8	حتى ينوب جيدا
السمك الدهني (بونيتو، إسقمري، قنبر، أنشوفة)		2-4	حتى ينوب جيدا
القشريات	ينظف ويوضب بأكياس	4-6	حتى ينوب جيدا
الكافيار	بغلافه أو بمستوعب المنيوم أو بلاستيك	2-3	حتى ينوب جيدا
الحلزون	بماء مالح داخل غلاف أو مستوعب المنيوم	3	حتى ينوب جيدا

ملحوظة: يجب أن يطهي الطعام المجمد بنفس طريقة الطازج بعد إذابته . إذا تم طهي اللحم بعد إذابته، يجب ألا يتم إعادة تجميده مرة أخرى.

- تعتمد فترة حياة الطعام المجمد على درجة حرارة الغرفة، وإعداد الثرموستات، ومعدل تكرار فتح الباب، ونوع الطعام، والمدة الزمنية المطلوبة لنقل المنتج من المتجر إلى منزلك. عليك دائمًا اتباع التعليمات المطبوعة على العبوة وعدم تجاوز فترة التخزين القصوى المشار إليها.

إذا كنت ترغب في استخدام سعة التجميد القصوى للفریزر الخاص بك:

- في أثناء تخزين الأطعمة الطازجة؛ فأقصى كمية للطعام الطازج (بالكيلوجرام) والتي يمكن تجميدها في 24 ساعة موضحة على ملصق الجهاز. (لثلاجتك القدرة على تجميد 25 كجم في درجة حرارة 25 درجة مئوية)
- لتحقيق أفضل أداء للجهاز للوصول إلى أقصى قدرة للتجميد، قم بتفعيل وضع التجميد الفائق (SF) قبل 24 ساعة من وضع الطعام الطازج في الفريزر.
- بعد وضع الطعام الطازج في الفريزر، تكون فترة 24 ساعة كافية بوجه عام. سيتم إلغاء تفعيل وضع "التجميد الفائق" تلقائيًا في غضون 2-3 أيام لتوفير الطاقة.

إذا كنت ترغب في تجميد كمية صغيرة (تصل إلى 3 كجم) في الفريزر الخاص بك:

- فضع طعامك دون لمس الأغذية المجمدة بالفعل وقم بتفعيل وضع "التجميد السريع". يمكنك وضع طعامك بجانب غيره من المواد الغذائية المجمدة الأخرى بعد أن يتم تجميده تمامًا (بعد 24 ساعة على الأقل).
- لا تقم بإعادة تجميد المواد الغذائية المجمدة بعد إذابة الثلوج عنها. فقد يسبب هذا مشكلات صحية مثل التسمم الغذائي.
- اترك الطعام الساخن يبرد تمامًا قبل وضعه في الفريزر.
- عند شراء طعام مجمد تأكد من أنه قد تم تجميده عند درجة حرارة مناسبة وأن العبوة سليمة.

طرز A+

إذا كان هناك انقطاع للتيار الكهربائي أو خلل، فلا تفتح الباب. سيساعد ذلك في الحفاظ على درجة الحرارة داخل الفريزر، وضمان الحفاظ على الأطعمة لمدة 15 ساعة عند 25 درجة مئوية. لا تقم بإعادة تجميد الطعام الذي قيد فك التجميد أو الذي تم بالفعل فك تجميده. ينبغي طهي هذه الأطعمة وأكلها.

صنع مكعبات الثلج (في بعض الموديلات)

- أخرج علبة صنع الثلج
- املاها بالماء إلى مستوى الخط.
- ضع علبة صنع الثلج في وضعها الأصلي
- عندما تتشكل مكعبات الثلج، لوي الرفاعة لإسقاط مكعبات الثلج في صندوق الثلج.
- لا تملأ صندوق الثلج بالماء لصنع الثلج. فقد ينكسر.

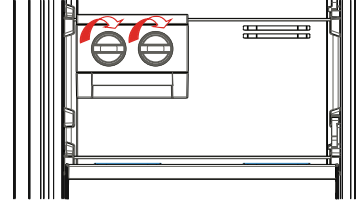
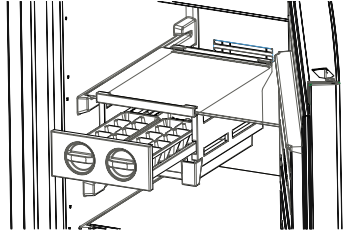

علبة الثلج (في بعض الموديلات)

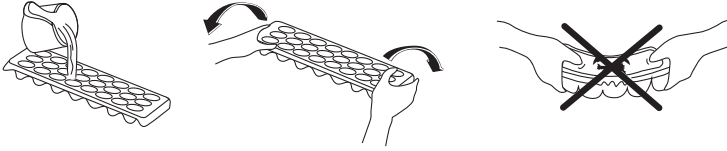

- قم بتعبئة العلبة بالماء وضعها في قسم المُجمد (الفریزر).
- بعد تحول الماء إلى ثلج بشكل كامل، يمكن لوي العلبة كما هو موضح أدناه للحصول على مكعبات الثلج.

الجزء - 3. وضع الطعام داخل الجهاز

وضع الطعام

- يتم استخدام مقصورة الفريزر لتجميد الأطعمة الطازجة ولتخزين الأطعمة المجمدة لفترة من الزمن مبينة على العبوة، ولصنع مكعبات الثلج.
- لا تضع الطعام الدافئ بجانب المجمد إذ إن ذلك قد يؤدي إلى فك تجميد الطعام المجمد.
- في أثناء تجميد الأطعمة الطازجة (مثل اللحوم، والأسماك، واللحم المفروم)، عليك تقسيمها إلى أجزاء ستستخدمها في مرة واحدة.
- لتخزين الأطعمة المجمدة؛ يجب دائماً اتباع التعليمات الظاهرة على عبوة الطعام المجمد بعناية. وإذا لم تتوفر معلومات على العبوة فلا يجب تخزين الطعام لما يزيد على 3 أشهر من تاريخ الشراء.
- الحمل الأقصى: إذا أردت تخزين كميات كبيرة من الأطعمة واستغلال أقصى سعة صافية للفريزر، يمكنك إزالة الأدراج (ما عدا الدرج السفلي). يمكنك تخزين الأطعمة كبيرة الحجم مباشرةً على الرف.
- عند شراء طعام مجمد تأكد من أنه قد تم تجميده عند درجة حرارة مناسبة وأن العبوة سليمة.
- يجب تخزين الطعام المجمد في حاويات مناسبة للحفاظ على جودة الطعام ويجب إعادتها إلى أسطح التجميد بالوحدة في أقصر فترة زمنية.
- إذا ظهر على عبوة الطعام المجمد علامات الرطوبة وانتفاخ غير عادي فمن الممكن أنه قد تم تخزينها سابقاً في درجة حرارة غير مستقرة وأن المحتوى قد تدهورت حالته.

إعدادات درجة الحرارة الموصى بها بناء على تخزين الطعام

متى يتم ضبطه	قيمة الضبط
عندما يتم تخزين كمية صغيرة من الطعام	16- درجة مئوية
للاستخدام العادي	18-، و 20- درجة مئوية
عندما يتم تخزين كمية كبيرة من الطعام	22-، و 24- درجة مئوية

تحذيرات حول إعدادات درجة الحرارة

- ستظل إعدادات درجة الحرارة مضبوطة في أثناء أي انقطاع للتيار الكهربائي.
- لا تنتقل إلى تعديل آخر قبل إتمام الإعداد.
- يجب ضبط إعداد درجة الحرارة مع مراعاة كم مرة يتم غلق أو فتح باب الفريزر والمبرد وما كمية الطعام المخزنة به ودرجة الحرارة المحيطة في المكان الذي يوجد به الفريزر.
- يجب أن يعمل الفريزر دون توقف حتى 24 ساعة من أجل تبريده تمامًا بعد توصيله لأول مرة وفقًا لدرجة الحرارة المحيطة.
- لا تفتح أبواب الفريزر بشكل متكرر ولا تضع الكثير من الطعام داخله أثناء هذه الفترة.
- لتجنب حدوث أي تلف بضغوط الفريزر عندما ترغب في إعادة تشغيل الفريزر بعد فصله عن التيار الكهربائي أو بعد استعادة انقطاع التيار، توجد وظيفة تجعل الفريزر يعمل بعد تأخير 5 دقائق. سيعمل الفريزر بشكل طبيعي بعد 5 دقائق.
- تم تصميم الفريزر للعمل في نطاقات درجة الحرارة المحيطة المنصوص عليها في المعايير القياسية، وفقًا للفئة المبينة في ملصق المعلومات. لا يوصى بتشغيل الفريزر في بيئات ذات درجات حرارة لا تتوافق مع تلك المنصوص عليها حفاظًا على كفاءة التبريد.
- تم تصميم الفريزر الخاص بك للعمل في درجات الحرارة المحيطة بين 10 و 43 درجة.

فئات المناخ ومعانيها:

- T (استوائية):** جهاز التلاجة هذا مُعد للاستخدام في درجات حرارة محيطة من 16 درجة مئوية وحتى 43 درجة مئوية.
- ST (شبه استوائية):** جهاز التلاجة هذا مُعد للاستخدام في درجات حرارة محيطة من 16 درجة مئوية وحتى 38 درجة مئوية.
- N (معتدلة):** جهاز التلاجة هذا مُعد للاستخدام في درجات حرارة محيطة من 16 درجة مئوية وحتى 32 درجة مئوية.
- SN (درجة حرارة موسعة):** جهاز التلاجة هذا مُعد للاستخدام في درجات حرارة محيطة من 10 درجة مئوية وحتى 32 درجة مئوية.

تعليمات التركيب الهامة

- تم تصميم هذا الجهاز للعمل في ظروف مناخية صعبة (تصل إلى 43 درجة مئوية أو 110 درجات فهرنهايت) وهو مدعوم بتقنية "فريزر شيلد" التي تضمن عدم ذوبان الطعام المجمد في الفريزر حتى لو انخفضت درجة الحرارة المحيطة حتى 15- درجة مئوية. لذلك يمكنك تركيب الجهاز في غرفة غير مدفأة دون الحاجة إلى القلق بشأن فساد الطعام المجمد في الفريزر. عندما تعود درجة الحرارة المحيطة إلى وضعها الطبيعي، يمكنك متابعة استخدام الجهاز كالمعتاد.

وضع الشاشة المؤقتة

كيفية استخدامه

- إذا قمت بالضغط باستمرار على زر الوضع لمدة 3 ثوانٍ، فسيتم تنشيط وضع الشاشة المؤقتة.
- إذا لم تضغط على أي زر آخر في غضون 5 ثوانٍ بعد تنشيط وضع الشاشة المؤقتة، فسوف تنطفئ أضواء لوحة التحكم.
- إذا ضغطت أي مفتاح أثناء إيقاف تشغيل لوحة التحكم، فستظهر الإعدادات الحالية على الشاشة لتتيح لك إجراء أي تغيير تريده. إذا لم تقم بالغاء وضع الشاشة المؤقتة أو الضغط على أي مفتاح لمدة 5 ثوانٍ، فسوف تنطفئ لوحة التحكم مرة أخرى.
- لإلغاء وضع الشاشة المؤقتة، أولاً وقيل كل شيء، تحتاج إلى الضغط على أي مفتاح لتنشيط المفاتيح ثم اضغط باستمرار على زر الوضع مرة أخرى لمدة 3 ثوانٍ.
- عندما يكون وضع الشاشة المؤقتة نشطاً، يمكنك أيضاً تفعيل قفل التأمين ضد عبث الأطفال.
- إذا لم تضغط على أي زر آخر في غضون 5 ثوانٍ بعد تنشيط قفل التأمين ضد عبث الأطفال، فسوف تنطفئ أضواء لوحة التحكم. بعد ذلك، سيتم عرض القيم المحددة مسبقاً، وإذا ضغطت على أي زر، فسيظهر رمز قفل التأمين ضد عبث الأطفال. يمكنك الضغط باستمرار على أزرار إعداد الفائق والفريزر لمدة 5 ثوانٍ لإلغاء قفل التأمين ضد عبث الأطفال.



تنشيط قفل التأمين ضد عبث الأطفال

متى يتم استخدامه

- تم تجهيز الجهاز بوظيفة قفل التأمين ضد عبث الأطفال لمنع الأطفال من العبث بالأزرار وتغيير الإعدادات التي وضعتها.

تنشيط قفل التأمين ضد عبث الأطفال

- اضغط باستمرار على أزرار إعداد الفائق والفريزر في وقتٍ واحد لمدة 5 ثوانٍ.
- بعد اختيار الوضع، سيظهر رمز القفل على الشاشة.

تعطيل قفل التأمين ضد عبث الأطفال

- اضغط باستمرار على أزرار إعداد الفائق والفريزر في وقتٍ واحد لمدة 5 ثوانٍ.



إعدادات درجة حرارة الفريزر

- قيمة درجة الحرارة الأولية لمؤشر درجة حرارة مقصورة الفريزر هي -18 درجة مئوية.
- اضغط مرة واحدة على زر إعداد درجة حرارة الفريزر.
- عند الضغط على هذا الزر للمرة الأولى، ستومض أحدث قيمة على مؤشر درجة حرارة مقصورة الفريزر.
- في كل مرة تضغط على هذا الزر، سيتم تعيين درجة الحرارة الأقل. (-16، -18، -20، -22، -24 درجة مئوية)
- إذا استمرت في الضغط، فسيتم إعادة التشغيل بدءاً من -16 درجة مئوية.
- ستظل قيمة درجة الحرارة المحددة قبل تنشيط وضع التجميد السريع أو الوضع الاقتصادي كما هي بمجرد اكتمال هذا الوضع أو إلغائه. سيستمر الجهاز في العمل على قيم درجة الحرارة المحددة تلك.



تشغيل الفريزر

الإضاءة (إذا كانت متاحة)

عندما يكون الجهاز متصلاً بمقيس الطاقة للمرة الأولى، قد تعمل الأضواء الداخلية متأخرة لمدة 1 دقيقة بسبب اختبارات التشغيل.

وضع التجميد السريع

كيفية استخدامه

- اضغط على زر الفائق لتنشيط رمز التجميد الفائق.
- عند الضبط على وضع Sf، يصدر الجرس صوت "تنبيه".
- عند تحديد هذا الوضع، سيتم عرض قيمة درجة الحرارة التي تم ضبطها قبل اختيار الوضع على مؤشر درجة حرارة الفريزر.

في الوضع:

- لا يمكن اختيار الوضع الاقتصادي.
- يمكنك الضغط على زر إعداد درجة حرارة الفريزر مرة أخرى أو اضغط على زر الفائق لتعطيل وضع التجميد السريع.

ملاحظة:

- أقصى كمية للطعام الطازج (بالكيلو جرام) والتي يمكن تجميدها في 24 ساعة موضحة على ملصق المنتج.
 - للحصول على الأداء الأمثل الذي سيصل إلى السعة القصوى للفريزر، اضبط وضع التجميد السريع الفعال قبل وضع الطعام الطازج بـ 3 ساعات.
 - بعد انتهاء هذه الفترة، سوف تصدر الثلاجة تنبيهًا مسموعًا لإخطارك بأنها مستعدة.
- ملاحظة:** سيتم إلغاء وضع التجميد السريع تلقائيًا بعد 24 ساعة أو عندما تنخفض درجة حرارة المستشعر عن -32 درجة مئوية.

الوضع الاقتصادي

كيفية استخدامه

- اضغط باستمرار على زر الوضع حتى يظهر رمز الوضع الاقتصادي.
- إذا لم تضغط على أي زر آخر في غضون ثانية واحدة، فسيتم اختيار الوضع الاقتصادي، وسيومض رمز الوضع الاقتصادي 3 مرات وسوف يُسمع صوت تنبيه.
- في حالة اختيار الوضع الاقتصادي، سيتم عرض "E" في مؤشر درجة حرارة مقصورة الفريزر.

في الوضع:

- يمكن اختيار وضع التجميد السريع. في هذه الحالة، سيتم إلغاء الوضع الاقتصادي تلقائيًا وسيتم تنشيط الوضع المحدد.
- إذا لم تضغط على أي زر آخر في غضون ثانية واحدة بعد الضغط على زر الوضع، فسيتم إلغاء هذا الزر.



عرض لوحة التحكم

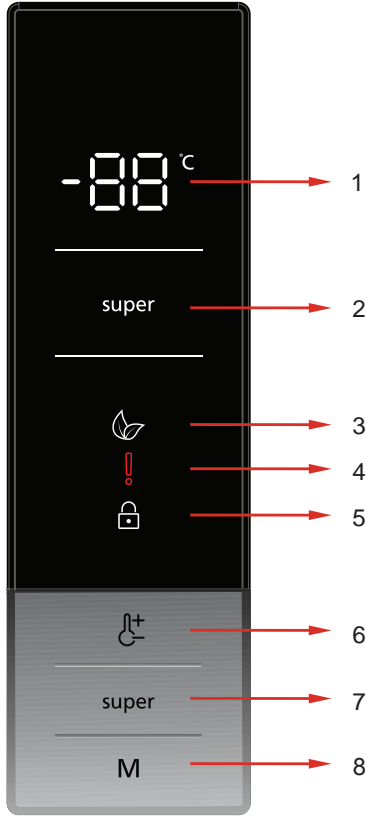

- 1- مؤشر إعداد درجة حرارة مقصورة الفريزر
- 2- مؤشر التجميد السريع
- 3- رمز الوضع الاقتصادي
- 4- رمز استدعاء الخدمة/الإنذار
- 5- رمز قفل التأمين ضد عبث الأطفال
- 6- يسمح لك بتغيير قيم درجة حرارة الفريزر. يمكن إعداد قيمة درجة حرارة مقصورة الفريزر على 16-، 18-، 20-، 22-، 24- درجة مئوية.
- 7- زر ضبط التجميد الفائت
- 8- زر الوضع الذي ينشط الوضع الاقتصادي

قبل التشغيل



- انتظر لمدة 3 ساعات قبل توصيل الجهاز بالتيار الكهربائي للتأكد من الأداء السليم.
- يمكن أن تكون هناك رائحة ما عند تشغيل الجهاز لأول مرة. ولكنها ستتلاشى بمجرد أن يبدأ الجهاز في أن يبرد.

معلومات عن تكنولوجيا النوفروست

مجتمدات النوفروست تختلف عن غيرها من المجتمدات ثابتة التبريد من حيث مبدأ التشغيل. في المجتمدات العادية، تدخل الرطوبة الفريزر بسبب فتح الباب ومع رطوبة الأطعمة يتكون الجليد في مقصورة الفريزر. لإذابة الثلوج والجليد من مقصورة الفريزر، عليك إيقاف تشغيل الفريزر بصفة دورية، ووضع الطعام الذي يحتاج إلى المحافظة عليه مجمدًا في مقصورة مبردة منفصلة، وإزالة الجليد المتجمع في مقصورة الفريزر بصفة دورية.

هذا الوضع مختلف تمامًا في مجتمدات النوفروست. يتم نفخ الهواء الجاف والبارد إلى مقصورة الفريزر بشكل متجانس من عدة نقاط من خلال مروحة نفخ. ويتم توزيع الهواء البارد بشكل متجانس بين الأرفف بحيث يتم تبريد كل الطعام بشكل متساوٍ وبشكل موحد، مما يمنع تكون الرطوبة والتجمد.

وبالتالي مجتمدات النوفروست سهلة الاستخدام، بجانب حجمها الضخم ومظهرها الأنيق.

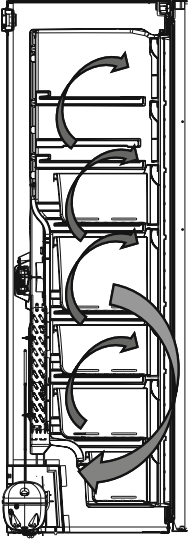

تركيب الجهاز وتشغيله

- قبل القيام بتوصيل التيار الكهربائي، تأكد من أن الفولطية الموجودة على لوحة الاسم متوافقة مع فولطية النظام الكهربائي في منزلك.
- فولطية تشغيل الثلاجة هي 240-220 فولط و50 هرتز. يمكنك الحصول على المساعدة من مركز الخدمة لتركيب الجهاز وتشغيله.
- يجب أن يكون القابض سهل الوصول إليه بعد وضع الجهاز.



- لن يتحمل المصنع أية مسؤولية عن أي عطل لإكمال التوصيل الأرضي كما هو موضح في هذا الدليل؟
- لا تعرض الجهاز لضوء الشمس المباشر. لا تستخدم الجهاز في الهواء الطلق ويجب عدم تعريضه للمطر.
- ضع الثلاجة بعيدا عن مصادر السخونة وفي مكان جيد التهوية. يجب أن تكون الثلاجة موضوعة على بعد 50 سم على الأقل من المشعاع أو مواقد الغاز أو الفحم وعلى بعد 5 سم من المواقد التي تعمل بالكهرباء. ويجب أن يكون سطح الجهاز خاليا بمسافة 15 سم على الأقل.
- قم بتركيب الفواصل الحائط البلاستيكية للمكثف الموجود خلف الجهاز لمنع الإمالة على الحائط للحصول على الأداء الأمثل.

- لا تضع أشياء ثقيلة أو أشياء كثيرة على الجهاز
- إذا تم تركيب الجهاز بالقرب من ثلاجة أخرى أو فريزر، فحافظ على وجود مسافة 2 سم لمنع التكتيف.
- يجب أن يكون الجهاز ثابتا ومستويا على الأرض؟
- استخدم قدمي التسوية الأماميتين لتسوية الجهاز على الأرض.

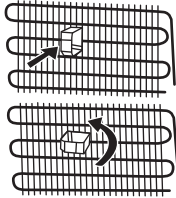

- يجب تنظيف داخل الجهاز والملحقات بواسطة محلول ماء وصابون سائل، ويجب تنظيف داخل الجهاز بكربونات الصوديوم مذابة في ماء فاتر. بعد التجفيف أعد كل الملحقات إلى مكانها.
- إذا تعرض سلك الطاقة للتلف، فينبغي استبداله من الجهة المصنعة أو وكيل خدمة معتمد أو أفراد خدمة متخصصين.
- قم بتركيب البلاستيك الذي يضبط المسافة (الجزء الذي به ريش سوداء بالخلف) عن طريق إدارته 90 ° كما هو موضح بالشكل لمنع المكثف من لمس الحائط.

تحذيرات السلامة



- لا تستخدم المشتركات ذات المقابس المتعددة أو كابلات الإطالة.
- لا توصل الكابل بالمقابس الكهربائية التالفة أو المشقوقة أو القديمة.
- لا تشد أو تتني أو تلحق الضرر بالكابل.



- لا تسمح للأطفال بالعبث بالجهاز. يجب ألا يجلس الأطفال مطلقا على الأدرج/الأرفف أو يتعلقوا بالباب.

- لا تستخدم أشياء معدنية حادة لإزالة الثلج المتراكم في تجويف الفريزر حيث قد تتسبب في ثقب دائرة الثلجة وإحداث تلف غير قابل للإصلاح بالوحدة. استخدم المكشطة البلاستيكية المرفقة مع الجهاز. لا تصل قابس التيار الكهربائي ويديك مبتلتين.



- لا تضع أية أوعية (زجاجات أو معلبات) بها سوائل داخل الفريزر وخاصة السوائل الغازية فقد تتسبب في انفجار الوعاء أثناء التبريد.



- البطاريات التي تحتوي على نسبة عالية من الكحول يجب عزلها جيدا ووضعها في وضع رأسي في الثلجة.



- عندما يكون باب الثلجة مغلقا يحدث فراغ، انتظر دقيقة ثم افتحه مرة أخرى.
- لا تلمس الأسطح الباردة، وخاصة ويديك مبتلتين حيث قد تحرقها أو تصيبها. لا تأكل الثلج الذي قمت بإخراجه فوراً من الفريزر.

- إذا تعرض سلك التيار الكهربائي للتلوث، فينبغي استبداله من الجهة المصنعة أو وكيل خدمة معتمد أو أفراد خدمة متخصصين.

- يحظر استخدام مهايي القابس.

- عندما يكون باب الثلجة مغلقا يحدث فراغ، انتظر دقيقة ثم افتحه مرة أخرى.

- هذا التطبيق اختياري لفتح الباب بسهولة. ومن خلال هذا التطبيق، قد يحدث بعض التكاليف حول هذه المنطقة ويمكنك إزالته.

- يحظر استخدام مهايي القابس.

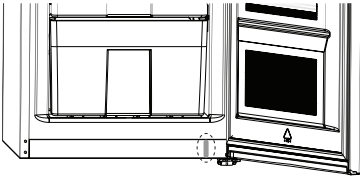

لتجنب تلوث الطعام، يُرجى اتباع التعليمات التالية:

- قد يتسبب فتح الباب لفترات طويلة في ارتفاع درجة الحرارة بشكل كبير في مكونات الجهاز.
- قم بتنظيف الأسطح التي من الممكن أن تلامس الطعام أو أنظمة الصرف التي يسهل الوصول إليها على نحو منتظم.
- قم بتخزين اللحوم والأسماك النيئة في حاويات مناسبة في الثلاجة حتى لا تكون ملامسة للأطعمة الأخرى ولا تنقط عليها.
- تعتبر حجرات الطعام المجمد ذات النجمتين مناسبة لتخزين الطعام المجمد مسبقاً، وتخزين أو عمل الأيس كريم أو مكعبات الثلج.
- الحجيرات ذات النجمة أو النجمتين أو الثلاثة نجوم ليست مناسبة لتجميد الطعام الطازج.
- إذا تم ترك الجهاز المبرد فارغاً لفترات طويلة، قم بإيقاف تشغيله وإزالة الثلج وتنظيفه وتجفيفه ثم اترك الباب مفتوحاً لمنع زيادة التعفن داخل الجهاز.

الثلاجات القديمة والمعطلة

- إذا كانت ثلاجتك القديمة بها قفل، قم بكسر أو إزالة هذا القفل قبل التخلص منها، لأن الأطفال قد يعلقوا بداخلها وقد تسبب في وقوع حادث.
- الثلاجات والفرزيرات القديمة تحتوي على مواد عزل والمبرد يحتوي على مركبات الكربون الكلورية. لذلك، احرص على عدم الإضرار بالبيئة عند التخلص من الثلاجات القديمة.
- من فضلك اسأل السلطة المحلية عن كيفية التخلص من نفايات المعدات الكهربائية لأغراض إعادة الاستخدام، وإعادة التدوير وأغراض الاسترداد.

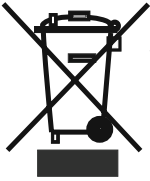

ملاحظات:

- يرجى قراءة دليل التعليمات بعناية قبل تركيب واستخدام الجهاز الخاص بك. نحن لسنا مسؤولين عن الضرر الذي يقع بسبب سوء الاستخدام.
- اتبع جميع التعليمات التي على الجهاز الخاص بك والموجودة بدليل التعليمات، واحفظ هذا الدليل في مكان آمن من أجل حل المشاكل التي قد تحدث في المستقبل.
- تم صنع هذا الجهاز لاستخدامه في المنازل، ولا يمكن استخدامه إلا في المنزل وللأغراض المحددة. فهو غير مناسب للاستخدام التجاري أو المشترك. وسوف يسبب مثل هذا الاستخدام إلغاء ضمان الجهاز ولن تكون شركتنا مسؤولة عن الخسائر التي قد تحدث.
- تم صنع هذا الجهاز لاستخدامه في المنازل، وهو مناسب فقط لتبريد / تخزين الأطعمة. فهو غير مناسب للاستخدام التجاري أو المشترك و/أو لتخزين المواد الأخرى غير الأطعمة. شركتنا غير مسؤولة عن الخسائر التي قد تحدث في الحالات المخالفة.

- في حالة عدم توافق المقبس الكهربى مع فيشة التالاجة، يجب أن يتم استبدالها بواسطة الشركة المصنعة، أو من الوكيل أو بواسطة الأشخاص المؤهلين لذلك من أجل تجنب المخاطر المحتملة.
- هذا الجهاز غير مصمم للاستخدام من طرف أشخاص من ذوي الإحتياجات الخاصة الجسدية أو الحسية أو الذهنية (بما في ذلك الأطفال) أو الذين يفتقرون إلى الخبرة والمعرفة ما لم يتم الإشراف عليهم أو إعطائهم تعليمات حول طريقة استخدام الجهاز بمساعدة شخص مسئول عن سلامتهم. يجب الإشراف على الأطفال للتأكد من أنهم لا يعبثون بالجهاز.
- تم توصيل قابس مؤرض خاص لكابل الطاقة بالتالاجة. هذا القابس يجب أن يستخدم مع مقبس كهربى مؤرض من فئة 16 أمبير. إذا لم يكن هناك مقبس كهربى مثل هذا في منزلك، يرجى تركيبه بواسطة اختصاصى كهرباء مؤهل.
- يمكن للأطفال من سن 8 أعوام فأكثر استخدام هذا الجهاز ويمكن أيضاً للأشخاص من ذوي الإحتياجات الخاصة، الجسدية أو الحسية أو الذهنية أو الذين يفتقرون إلى الخبرة والمعرفة استخدام الجهاز إذا تم الإشراف عليهم أو إعطائهم تعليمات حول طريقة استخدام الجهاز بطريقة آمنة وحول فهم المخاطر المصاحبة. يجب على الأطفال عدم العبث بالجهاز. لا يجب على الأطفال تنظيف وصيانة الجهاز دون إشراف.
- يُسمح للأطفال الذين تتراوح أعمارهم من 3 إلى 8 أعوام بملء أجهزة التبريد أو تفرغها. لا يُسمح للأطفال بإجراء أعمال التنظيف أو صيانة الجهاز، ولا يُسمح للأطفال الصغار جداً (الذين تتراوح أعمارهم بين 3-0 سنوات) باستخدام الأجهزة، أما بالنسبة للأطفال الصغار (الذين تتراوح أعمارهم بين 8-3 سنوات)، فلا يُسمح لهم باستخدام الأجهزة بشكل آمن ما لم يتم الإشراف عليهم بشكل مستمر، كما يُسمح للأطفال الأكبر سنًا (الذين تتراوح أعمارهم بين 14-8 سنوات) والأشخاص الضعفاء باستخدام الجهاز بشكل آمن بعد خضوعهم للإشراف المناسب أو إعطائهم التعليمات المناسبة بشأن استخدام الجهاز. لا يُسمح للأشخاص الضعفاء جداً باستخدام الأجهزة ما لم يتم الإشراف عليهم بشكل مستمر.
- في حالة تلف سلك التيار الكهربائي، يجب استبداله بواسطة الشركة المصنعة، أو بواسطة الوكيل أو بواسطة الأشخاص المؤهلين من أجل تجنب المخاطر المحتملة.
- لم يتم تصميم الجهاز للاستخدام مع ارتفاعات تزيد عن 2000 متر.

تحذيرات عامة

! تحذير: يجب عدم وجود عوائق في فتحات التهوية الخاصة في صندوق الجهاز أو الهيكل الداخلي.

! تحذير: يجب عدم استخدام أدوات ميكانيكية أو أية وسائل أخرى للتسريع من عملية إزالة التجميد، بخلاف الأدوات التي توصي بها الجهة المصنعة.

! تحذير: يجب عدم استخدام أجهزة كهربائية داخل مقصورات تخزين الطعام الموجودة بالجهاز، إلا إذا كانت من النوع الذي أوصت به الجهة المصنعة.

! تحذير: يجب عدم إتلاف دائرة التبريد.

! تحذير: عند وضع الجهاز، تأكد من أن سلك التيار الكهربائي غير عالقٍ أو تالف.

! تحذير: لا تضع مأخذ كهرباء محمول متعدد المقابس أو وحدات إمداد بالطاقة محمولة عند الجهة الخلفية من الجهاز.

! تحذير: لتجنب المخاطر المحتملة لعدم استقرار الجهاز، يجب أن يكون الجهاز ثابتًا وفقًا للتعليمات.

! إذا كان جهازك يستخدم المبرد R600a - يمكنك معرفة هذا من خلال الملصق الموجود على الثلاجة - يجب أن تكون أكثر حذرًا أثناء الشحن والموتناج لمنع تلف مكونات المبرد بالجهاز. على الرغم من أن الغاز R600a غازًا طبيعيًا وصديقًا للبيئة، إلا أنه قابل للإنفجار، في حالة وجود تسرب نتيجة حدوث تلف بمكونات المبرد، قم بإبعاد الثلاجة عن مصادر اللهب أو الحرارة المكشوفة وقم بتهوية الغرفة التي يوجد بها الجهاز لبضع دقائق.

• أثناء حمل وتغيير موضع الثلاجة، لا تلحق الضرر بدوائر الغاز الخاصة بالمبرد.
• لا تقم بتخزين المواد المتفجرة مثل علب الأيروسول حيث تحتوى تلك العلب على مواد قابلة للاشتعال.

- صنع الجهاز للاستخدام المنزلي والاستخدامات المماثلة مثل:
- المطابخ الموجودة في المحلات والمكاتب وأماكن العمل الأخرى
- في المزارع ونزلاء الفنادق والأماكن السكنية الأخرى
- والفنادق التي توفر الإقامة والفطار
- المطاعم والأماكن المماثلة التي ليس بها البيع بالتجزئة

الفهرس

2	قبل استخدام الثلجة
4	الثلجات القديمة والمعطلة
5	تحذيرات السلامة
6	تركيب الجهاز وتشغيله
7	قبل التشغيل
7	معلومات عن تكنولوجيا النوفروست
8	معلومات الاستخدام
9	تشغيل الفريزر
9	وضع التجميد السريع
9	الوضع الاقتصادي
9	كيفية استخدامه
10	وضع الشاشة المؤقتة
10	كيفية استخدامه
10	إعدادات درجة حرارة الفريزر
11	تحذيرات حول إعدادات درجة الحرارة
12	صنع مكعبات الثلج
12	علبة الثلج
12	وضع الطعام داخل الجهاز
12	وضع الطعام
17	التنظيف والصيانة
17	إزالة الجليد
17	استبدال لمبة LED
18	النقل وتغير موضع التركيب
19	قبل الاتصال بمركز خدمة ما بعد البيع
21	نصائح لتوفير الطاقة
22	قبل الاتصال بمركز خدمة ما بعد البيع
23	الأبعاد
24	البيانات الفنية
24	معلومات لمؤسسات الاختبار
24	رعاية العملاء والخدمة

52339740

Make
it
Wonderful

52339740

www.franke.com

FRANKE

PL ES RU PT AR

400011431605

