

**Instructions for use and installation**

Cooker Hood

**Istruzioni per l'uso e l'installazione**

Cappa

**Mode d'emploi et installation**

Hotte de Cuisine

**Bedienungsanleitung und Installation**

Dunstabzugshaube

**Kullanım ve montaj talimatları**

Davlumbaz

**Instrukcja obsługi i instalacji**

Okap kuchenny

**Інструкція з експлуатації і встановлення**

Витяжка

**Libret de Instrucțiuni**

Cartier

**FSI 632 GR**  
**FSI 932 GR**  
**FSI 6322 GR**  
**FSI 9322 GR**

## INDEX

EN

SAFETY INFORMATION .....	4
CHARACTERISTICS - INSTALLATION .....	7
USE .....	9
MAINTENANCE .....	10

## INDICE

IT

INFORMAZIONI SULLA SICUREZZA .....	12
CARATTERISTICHE - INSTALLAZIONE .....	15
USO .....	17
MANUTENZIONE .....	18

## SOMMAIRE

FR

CONSIGNES DE SÉCURITÉ .....	20
CARACTERISTIQUES - INSTALLATION .....	23
UTILISATION .....	25
ENTRETIEN .....	26

## INHALTSVERZEICHNIS

DE

SICHERHEITSINFORMATIONEN .....	28
CHARAKTERISTIKEN - MONTAGE .....	31
BEDIENUNG .....	33
WARTUNG .....	34

## İÇERIKLER

TR

GÜVENLİK HAKKINDA BİLGİLER .....	36
ÖZELLİKLER - MONTAJ .....	39
KULLANIM .....	41
BAKIM .....	42

## SPIS TREŚCI

PL

INFORMACJE DOTYCZĄCE BEZPIECZEŃSTWA .....	44
DANE TECHNICZNE - INSTALACJA .....	47
UŻYTKOWANIE .....	49
KONSERWACJA .....	50

## ІНДЕКС

UA

ІНФОРМАЦІЯ З ТЕХНІКИ БЕЗПЕКИ .....	52
ХАРАКТЕРИСТИКИ — УСТАНОВКА .....	55
ВИКОРИСТАННЯ .....	57
ОБСЛУГОВУВАННЯ .....	58

# CUPRINS

RO

INFORMAȚII PRIVIND SIGURANȚA.....	60
CARACTERISTICI - INSTALARE.....	63
UTILIZARE.....	65
ÎNTREȚINERE.....	66

## SAFETY INFORMATION

---

**i** For your safety and correct operation of the appliance, read this manual carefully before installation and use. Always keep these instructions with the appliance even if you move or sell it. Users must fully know the operation and safety features of the appliance.

**⚠** The wire connection has to be done by specialized technician.

- The manufacturer will not be held liable for any damages resulting from incorrect or improper installation.
- The minimum safety distance between the cooker top and the extractor hood is 650 mm (some models can be installed at a lower height, please refer to the paragraphs on working dimensions and installation).
- If the instructions for installation for the gas hob specify a greater distance, this must be respected.
- Check that the mains voltage corresponds to that indicated on the rating plate fixed to the inside of the hood.
- Means for disconnection must be incorporated in the fixed wiring in accordance with the wiring rules.
- For Class I appliances, check that the domestic power supply guarantees adequate earthing.
- Connect the extractor to the exhaust flue through a pipe of minimum diameter 120 mm. The route of the flue must be as short as possible.
- Regulations concerning the discharge of air have to be fulfilled.
- Do not connect the extractor hood to exhaust ducts carrying combustion fumes (boilers, fireplaces, etc.).

- If the extractor is used in conjunction with non-electrical appliances (e.g. gas burning appliances), a sufficient degree of aeration must be guaranteed in the room in order to prevent the backflow of exhaust gas. When the cooker hood is used in conjunction with appliances supplied with energy other than electric, the negative pressure in the room must not exceed 0,04 mbar to prevent fumes being drawn back into the room by the cooker hood.
- The air must not be discharged into a flue that is used for exhausting fumes from appliances burning gas or other fuels.
- If the supply cord is damaged, it must be replaced from the manufacturer or its service agent.
- Connect the plug to a socket complying with current regulations, located in an accessible place.
- With regards to the technical and safety measures to be adopted for fume discharging it is important to closely follow the regulations provided by the local authorities.

**⚠ WARNING:** Before installing the Hood, remove the protective films.

- Use only screws and small parts in support of the hood.

**⚠ WARNING:** Failure to install the screws or fixing device in accordance with these instructions may result in electrical hazards.

- Do not look directly at the light through optical devices (binoculars, magnifying glasses...).
- Do not flambè under the range hood; risk of fire.
- This appliance can be used by children aged from 8 years and above and persons with reduced physical, sensory or mental capabilities or lack of experience and knowledge if they have been given supervision or instruction concerning use of the appliance in a safe way and understand the hazards involved. Children shall not play with the appliance. Cleaning and user maintenance shall not be made by children without supervision.
- Children should be supervised to ensure that they do not play with the appliance.

- The appliance is not to be used by persons (including children) with reduced physical, sensory or mental capabilities, or lack of experience and knowledge, unless they have been given supervision or instruction.

 Accessible parts may become hot when used with cooking appliances.

- Clean and/or replace the Filters after the specified time period (Fire hazard). See paragraph Care and Cleaning.
- There shall be adequate ventilation of the room when the range hood is used at the same time as appliances burning gas or other fuels (not applicable to appliances that only discharge the air back into the room).



- The symbol  on the product or on its packaging indicates that this product may not be treated as household waste. Instead it shall be handed over to the applicable collection point for the recycling of electrical and electronic equipment. By ensuring this product is disposed of correctly, you will help prevent potential negative consequences for the environment and human health, which could otherwise be caused by inappropriate waste handling of this product. For more detailed information about recycling of this product, please contact your local city office, your household waste disposal service or the shop where you purchased the product.

 Range hoods and other cooking fume extractors may adversely affect the safe operation of appliances burning gas or other fuel (including those in other rooms) due to back flow of combustion gases. These gases can potentially result in carbon monoxide poisoning. After installation of a range hood or other cooking fume extractor, the operation of flued gas appliances should be tested by a competent person to ensure the back flow of combustion gases does not occur.



“In case of replacement with halogen lamp use only self-shielded tungsten halogen lamps or self-shielded metal halide lamps.”

# CHARACTERISTICS - INSTALLATION

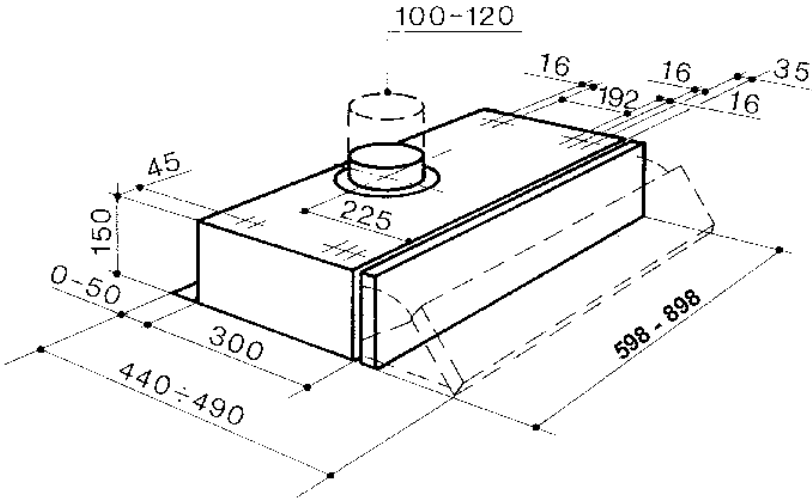

## FIXING OF THE HOOD UNDER THE CABINET

- To drill the cabinet follow the indications given in the dimensional drawing in the chapter which regards hood dimensions.
- To fix the hood onto the cabinet use the 44,4 mm long screws inserting and tightening them from the inside of the cabinet.

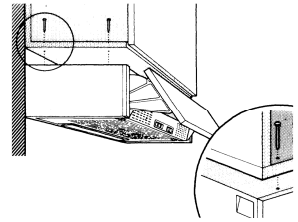

## Connection to air outlet

### AIR OUTLET IN THE DUCTING MODE

When installing the hood in ducting version, basing on the installer's choice, a rigid or a flexible pipe is used in order to connect the hood to the air outlet piping.

- Insert the flange on the hood body outlet.
- Open the metal grid and make sure that the conversion knob is in the ducting position.
- Connect the hood to the air outlet piping with a pipe.
- Fix the pipe with an adequate quantity of pipe clamps. This material is not supplied together with the hood.
- Remove the charcoal filter if present.

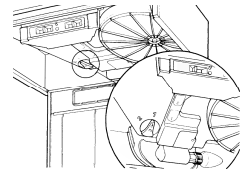
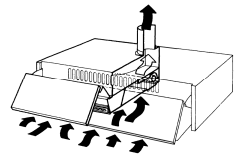

### AIR OUTLET IN THE RECYCLING MODE

- Open the metal grid and make sure that the conversion knob is in the recycling position.
- Place the charcoal filter. The charcoal filter is not supplied together with the hood. (Hoods with two motors needs to be equipped with two charcoal filters).

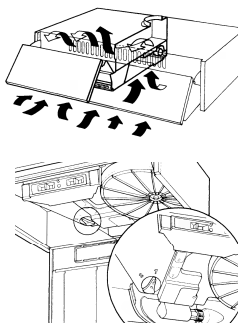

### INSTRUCTIONS ON OPENING THE SUCTION GRILL

- Slide the side stops towards the centre of the hood and at the same time pull the grill forwards.
- The grill will drop down, turning on the two rear pins, and will remain hanging from them.
- To disconnect it completely, pull the right hand part of the grill forwards slightly so that the pin comes out of the grill through the slot formed on the body of the hood.

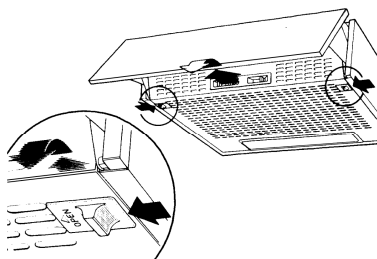

### ELECTRICAL CONNECTION

- Connect the hood to the mains through a two-pole switch having a contact gap of at least 3 mm.



## Control board

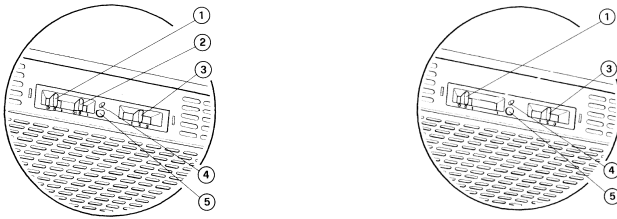

1	Lighting	On/off lighting system.
2	Motor	On/off motor.
3	Speed	Speed control: 1. Minimum speed, particularly silent, continuous air exchange, suitable in presence of only few cooking vapours and odours. 2. Medium speed, due to an optimum relation between hood extraction capacity and the noise level, it is suitable for most of the cooking conditions. 3. Maximum speed, suitable for the cooking conditions when vapours and smells are of the utmost emission even for a longer time.

### OPTIONAL

4	Microswitch	Microswitch, which is activated by the movement of the visor. It switches on and off the hood basing on the conditions which have been earlier established with the sliders of the control panel.
5	Led	Led indicating when the motor is on.

# MAINTENANCE

## GREASE FILTER

Regular maintenance and cleaning will ensure good performance and reliability, while extending the working life of the hood. Special attention should be taken to keep the grease filter clean at all times and the charcoal filter (recirculation model) should be replaced regularly. To remove filters for subsequent cleaning and replacement first open the metal grille panel.

This retain the solid grease particles. It is fitted onto the reverse side of the lower grille panel and can be either of a synthetic material or metallic. Maintenance of the grease filter varies according to the type used: synthetic grease filters should not be washed and should be replaced every three months. The metal grease filters should be washed once a month in hot water using mild detergent or liquid soap. It should not be bent and should be left to dry before being refitted. The filter is easily removed from grille by pushing the spring wire clips to one side and removing.

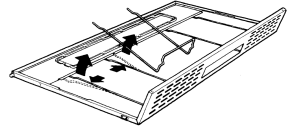

## CHARCOAL FILTER

In the recycling mode the charcoal filter absorbs smells and odours. The charcoal filter cannot be cleaned and should be replaced at least every six months or more frequently if the hood is used consistently.

To replace the charcoal filter, support the filter with one hand, remove the round disk through the centre of the charcoal filter and rotate it till the filter will come away .

Replace by reversing the operation.

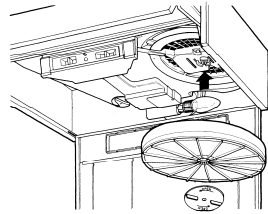

**WARNING! It is a possible fire hazard if the filters are not cleaned and replaced as recommended.**

## CLEANING



The metalwork should be cleaned regularly, at least once a month, using household cleaners and polish. Never use abrasives.

### WORKTOP ILLUMINATION

If a lamp fails to function at any time, open the metal grille panel and check that the lamp is fully screwed into the holder.

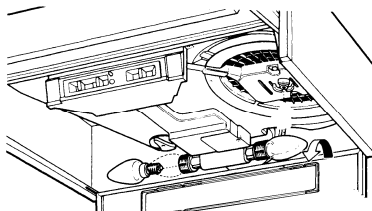
When changing the lamp, an identical replacement must be fitted to ensure a safe working of the hood.



Lamp	Power (W)	Socket	Voltage (V)	Dimension (mm)	ILCOS Code
	4	E14	220-240	107 x 37	DRBB/F-4-220-240-E14-35/100
	5	GU10	230	52 x 50	DRPAR-5/840-220/240-GU10-35/36 DRPAR-5/830-220/240-GU10-35/36

## INFORMAZIONI SULLA SICUREZZA

---

**i** Per la propria sicurezza e per il corretto funzionamento dell'apparecchio, si prega di leggere attentamente questo manuale prima dell'installazione e della messa in funzione. Tenere queste istruzioni sempre insieme all'apparecchio, anche in caso di cessione o trasferimento a terzi. È importante che gli utilizzatori conoscano tutte le caratteristiche di funzionamento e sicurezza dell'apparecchio.

- ⚠** Il collegamento dei cavi deve essere effettuato da un tecnico competente.
- Il fabbricante non potrà ritenersi responsabile per eventuali danni risultanti da un'installazione o utilizzazione impropria.
  - La distanza minima di sicurezza tra il piano cottura e la cappa aspirante è di 650 mm (alcuni modelli possono essere installati a un'altezza inferiore; vedere il paragrafo relativo alle dimensioni di lavoro e all'installazione).
  - Se le istruzioni di installazione del piano cottura a gas specificano una distanza maggiore di quella sopra indicata, è necessario tenerne conto.
  - Controllare che la tensione di rete corrisponda a quella indicata sulla targa dati applicata all'interno della cappa.
  - I dispositivi di sezionamento devono essere installati nell'impianto fisso in conformità alle normative sui sistemi di cablaggio.
  - Per gli apparecchi di Classe I, controllare che la rete di alimentazione domestica disponga di un adeguato collegamento a massa.
  - Collegare la cappa alla canna fumaria con un tubo di diametro minimo di 120 mm. Il percorso dei fumi deve essere il più corto possibile.
  - Devono essere rispettate tutte le normative riguardanti lo scarico dell'aria.
  - Non collegare la cappa aspirante ai condotti fumari che trasportano fumi di combustione (per es. di caldaie, camini ecc.).

- Se la cappa è utilizzata in combinazione con apparecchi non elettrici (per es. apparecchi a gas), deve essere garantito un sufficiente grado di aerazione nel locale per impedire il ritorno di flusso dei gas di scarico. Quando la cappa per cucina è utilizzata in combinazione con apparecchi non alimentati dalla corrente elettrica, la pressione negativa nel locale non deve superare 0,04 mbar per evitare che i fumi vengano riaspirati nel locale dalla cappa.
- L'aria non deve essere evacuata attraverso un condotto utilizzato per lo scarico dei fumi da apparecchi di combustione alimentati a gas o altri combustibili.
- Il cavo di alimentazione, se danneggiato, deve essere sostituito dal fabbricante o da un tecnico del servizio assistenza.
- Collegare la spina ad una presa di tipo conforme alle normative vigenti e in posizione accessibile.
- Relativamente alle misure tecniche e di sicurezza da adottare per lo scarico dei fumi è importante attenersi scrupolosamente ai regolamenti stabiliti dalle autorità locali.

**⚠ AVVERTENZA:** prima di installare la cappa, rimuovere le pellicole di protezione.

- Usare solo viti e minuteria di tipo idoneo per la cappa.

**⚠ AVVERTENZA:** la mancata installazione delle viti o dei dispositivi di fissaggio in conformità alle presenti istruzioni può comportare rischi di scosse elettriche.

- Non osservare direttamente con strumenti ottici (binocolo, lente d'ingrandimento...).
- Non cuocere al flambé sotto la cappa: si potrebbe sviluppare un incendio.
- Questo apparecchio può essere utilizzato da bambini di età non inferiore a 8 anni e da persone con ridotte capacità psico-fisico-sensoriali o con esperienza e conoscenze insufficienti, purché attentamente sorvegliati e istruiti su come utilizzare in modo sicuro l'apparecchio e sui pericoli che ciò comporta. Assicurarsi che i bambini non giochino con l'apparecchio. Pulizia e manutenzione da parte dell'utente non devono essere effettuate da bambini, a meno che non siano sorvegliati.
- Sorvegliare i bambini, assicurandosi che non giochino con l'apparecchio.

- L'apparecchio non deve essere utilizzato da persone (bambini compresi) con ridotte capacità psico-fisico-sensoriali o con esperienza e conoscenze insufficienti, a meno che non siano attentamente sorvegliate e istruite.

 Le parti accessibili possono diventare molto calde durante l'uso degli apparecchi di cottura.

- Pulire e/o sostituire i filtri dopo il periodo di tempo specificato (pericolo di incendio). Vedere il paragrafo Manutenzione e pulizia.
- Deve essere presente un'adeguata ventilazione nel locale quando la cappa è utilizzata contemporaneamente ad apparecchi che utilizzano gas o altri combustibili (non applicabile ad apparecchi che scaricano unicamente l'aria nel locale).

- Il simbolo  sul prodotto o sulla sua confezione indica che il prodotto non può essere smaltito come un normale rifiuto domestico. Il prodotto da smaltire deve essere conferito presso un apposito centro di raccolta per il riciclaggio dei componenti elettrici ed elettronici. Assicurandosi che questo prodotto sia smaltito correttamente, si contribuirà a prevenire potenziali conseguenze negative per l'ambiente e per la salute che potrebbero altrimenti derivare dal suo smaltimento inadeguato. Per informazioni più dettagliate sul riciclaggio di questo prodotto, contattare il Comune, il servizio locale di smaltimento rifiuti oppure il negozio dove è stato acquistato il prodotto.



“In caso di sostituzione con lampade alogene, usare solo lampade alogene al tungsteno autoprotette o lampade ad alogenuri metallici autoprotette.”

# CARATTERISTICHE - INSTALLAZIONE

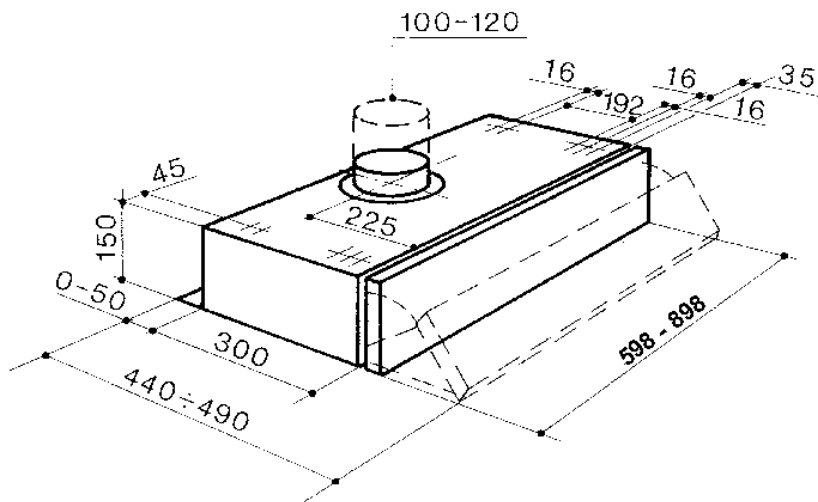

## FISSAGGIO SOTTOPENSILE

- Forare il mobile pensile basandosi sul disegno dimensionale fornito.
- Fissare la cappa al mobile con le viti di lunghezza 44,4 mm avvitandole dalla parte interna del mobile.

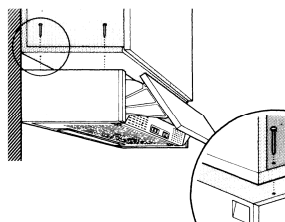

## Connessioni

### USCITA ARIA VERSIONE ASPIRANTE (EVACUAZIONE ESTERNA)

Per installazione in Versione Aspirante collegare la Cappa alla tubazione di uscita per mezzo di un tubo rigido o flessibile la cui scelta è lasciata all'installatore.

- Inserire la Flangia sull'Uscita del Corpo Cappa.
- Aprire la griglia di aspirazione e verificare che la manopola di conversione sia in posizione aspirante.
- Collegare l'uscita aria della cappa con l'uscita di evacuazione per mezzo di un tubo.
- Fissare il tubo con adeguate fascette stringitubo. Il materiale occorrente non è in dotazione.
- Assicurarsi che non siano presenti i Filtri antiodore al Carbone Attivo

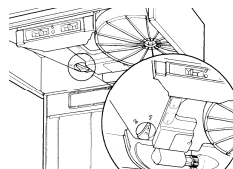
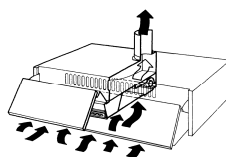

### USCITA ARIA VERSIONE FILTRANTE (RICIRCOLO INTERNO)

- Aprire la griglia di aspirazione e verificare che la manopola di conversione sia in posizione filtrante.
- Applicare il filtro al carbone attivo, non fornito su cappe aspiranti. (Le cappe in versione 2 motori necessitano di due filtri)

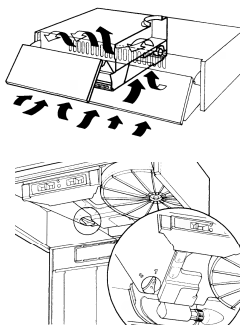

### ISTRUZIONI PER L'APERTURA DELLA GRIGLIA DI ASPIRAZIONE

- Far scorrere verso il centro della cappa gli appositi fermi laterali e tirare contemporaneamente la griglia in avanti.
- La griglia scenderà ruotando intorno ai due perni posteriori e rimarrà appesa agli stessi.
- Per ottenere il definitivo sganciamento tirare leggermente in avanti la parte destra della griglia e far uscire il perno dalla griglia attraverso l'asola ricavata sulla carcassa della cappa.

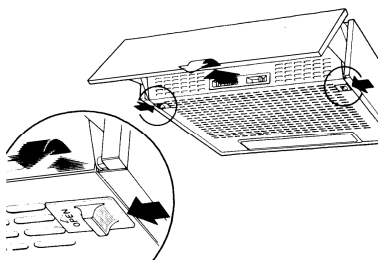

### CONNESSIONE ELETTRICA

- Collegare la Cappa all'Alimentazione di Rete interponendo un Interruttore bipolare con apertura dei contatti di almeno 3 mm.



## Quadro comandi

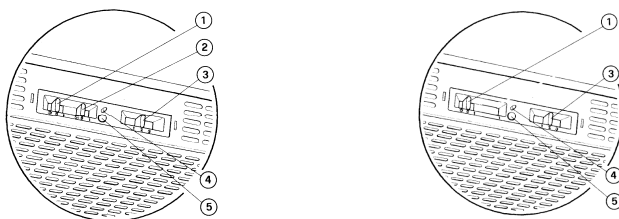

<b>1</b>	Luci	Accende e spegne l'Impianto di Illuminazione.
<b>2</b>	Motore	Accende e spegne il motore Aspirazione.
<b>3</b>	Velocità	Determina le velocità di esercizio: <ol style="list-style-type: none"> <li>1. Velocità minima, adatta ad un ricambio d'aria continuo particolarmente silenzioso, in presenza di pochi vapori di cottura.</li> <li>2. Velocità media, adatta alla maggior parte delle condizioni d'uso, dato l'ottimo rapporto tra portata d'aria trattata e livello sonoro.</li> <li>3. Velocità massima, adatta a fronteggiare le massime emissioni di vapori di cottura, anche per tempi prolungati.</li> </ol>

### OPZIONALI

<b>4</b>	Micro	Microinterruttore azionato dal movimento della visiera, comanda l'accensione e lo spegnimento alle condizioni predeterminate dai cursori del quadro comandi.
<b>5</b>	Led	Segnala l'accensione del motore di Aspirazione.

# MANUTENZIONE

## FILTRO ANTIGRASSO

Una costante manutenzione garantisce un buon funzionamento ed un buon rendimento nel tempo. Particolari attenzioni vanno rivolte al filtro antigrasso ed al filtro al carbone vegetale attivo (se la cappa è in versione filtrante) che va cambiato regolarmente.

Ha la funzione di trattenere le particelle grasse in sospensione. È posto nella parte interna della griglia di aspirazione e può essere fornito in materiale sintetico o in metallo. la manutenzione del filtro antigrasso varia a seconda del tipo usato. Il filtro antigrasso sintetico non può essere lavato e va sostituito ogni tre mesi. Il filtro antigrasso metallico deve essere lavato ogni mese in acqua calda e detersivo evitando di piegarlo. Lasciar asciugare prima di rimontarlo.

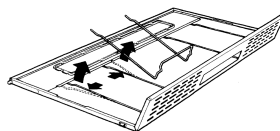

## FILTRO AL CARBONE VEGETALE ATTIVO

Ha la funzione di trattenere gli odori presenti nel flusso d'aria che lo attraversa.

L'aria viene reimpressa nell'ambiente cucina depurata per successivi passaggi attraverso il filtro. Il filtro al carbone non può essere lavato e va sostituito mediamente ogni tre mesi. Per rimuovere il filtro al carbone, aprire la griglia metallica di aspirazione e ruotare leggermente il filtro in senso antiorario con una mano facendo nello stesso tempo una leggera pressione. Per rimontarlo invertire le operazioni.

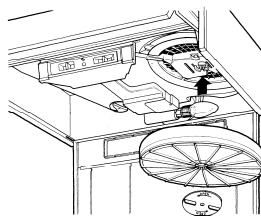

**ATTENZIONE! C'è un possibile rischio di incendio se i filtri non sono puliti e sostituiti secondo le istruzioni del produttore. Per rimuovere il filtro antigrasso è indispensabile aprire la griglia di aspirazione e rimuovere gli appositi ferma filtro in filo metallico.**

## PULIZIA



La pulizia della cappa va eseguita regolarmente, almeno una volta al mese, usando un panno umido con detersivo liquido neutro o con alcool denaturato. Evitare l'uso di prodotti abrasivi.

## ILLUMINAZIONE

Se in qualunque momento una lampada non funziona, aprire la griglia metallica e controllare che sia ben avvitata.

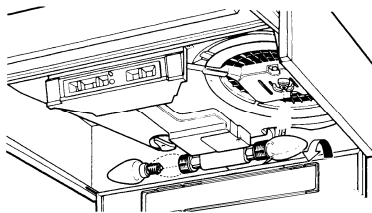
Se è necessario cambiarla, utilizzare una lampada dello stesso tipo e potenza.



Lampada	Assorbimento (W)	Attacco	Voltaggio (V)	Dimensione (mm)	Codice ILCOS
	4	E14	220 – 240	107 x 37	DRBB/F-4-220-240-E14-35/100
	5	GU10	230	52 x 50	DRPAR-5/840-220/240-GU10-35/36 DRPAR-5/830-220/240-GU10-35/36

## CONSIGNES DE SÉCURITÉ

---

**i** Pour votre sécurité et pour garantir le fonctionnement correct de l'appareil, veuillez lire attentivement ce manuel avant d'installer et de mettre en fonction l'appareil. Toujours conserver ces instructions avec l'appareil, même en cas de cession ou de transfert à une autre personne. Il est important que les utilisateurs connaissent toutes les caractéristiques de fonctionnement et de sécurité de l'appareil.

**⚠** La connexion des câbles doit être effectuée par un technicien compétent.

- En aucun cas le fabricant ne peut être tenu pour responsable d'éventuels dommages dus à une installation ou à une utilisation impropre.
- La distance de sécurité minimum entre le plan de cuisson et la hotte aspirante est de 650 mm (certains modèles peuvent être installés à une hauteur inférieure ; voir le paragraphe concernant les dimensions de travail et l'installation).
- Si les instructions d'installation du plan de cuisson à gaz spécifient une distance supérieure à celle indiquée ci-dessus, veuillez impérativement en tenir compte.
- Assurez-vous que la tension du secteur correspond à celle indiquée sur la plaque des caractéristiques apposée à l'intérieur de la hotte.
- Les dispositifs de sectionnement doivent être montés dans l'installation fixe conformément aux normes sur les systèmes de câblage.
- Pour les appareils de Classe I, s'assurer que l'installation électrique de votre intérieur dispose d'une mise à la terre adéquate.
- Reliez l'aspirateur du conduit de cheminée avec un tube ayant un diamètre minimum de 120 mm. Le parcours des fumées doit être le plus court possible.
- Respecter toutes les normes concernant l'évacuation de l'air.
- Ne reliez pas la hotte aspirante aux conduits de cheminée qui acheminent les fumées de combustion (par ex. de chaudières, de cheminées, etc.).

- Si vous utilisez l'aspirateur en même temps que des appareils non électriques (par ex. fonctionnant au gaz), veillez à ce que la pièce soit adéquatement ventilée, afin d'empêcher le retour du flux des gaz d'évacuation. Si vous utilisez la hotte de cuisine en même temps que des appareils non alimentés à l'électricité, la pression négative dans la pièce ne doit pas dépasser 0,04 mbar, afin d'éviter que les fumées soient réaspirées dans la pièce où se trouve la hotte.
- Ne pas évacuer l'air à travers une conduite utilisée pour l'évacuation des fumées des appareils de combustion alimentés au gaz ou avec d'autres combustibles.
- Si le cordon d'alimentation est endommagé, faites-le remplacer par le fabricant ou par un technicien d'un service après-vente agréé.
- Branchez la fiche à une prise conforme aux normes en vigueur et dans une position accessible.
- En ce qui concerne les dimensions techniques et de sécurité à adopter pour l'évacuation des fumées, veuillez vous conformer scrupuleusement aux règlements établis par les autorités locales.

**⚠ AVERTISSEMENT** : Avant d'installer la hotte, retirer les films de protection.

- Utilisez exclusivement des vis et des petites fournitures du type adapté pour la hotte.

**⚠ AVERTISSEMENT** toute installation de vis et de dispositifs de fixation non conformes à ces instructions peut entraîner des risques de décharges électriques.

- Ne pas observer directement avec des instruments optiques (jumelles, lentilles grossissantes...).
- Ne flambez pas des mets sous la hotte : sous risque de développer un incendie.
- Cet appareil peut être utilisé par des enfants de plus de 8 ans et par des personnes dont les capacités physiques, sensorielles ou mentales sont diminuées ou ayant une expérience et des connaissances insuffisantes, pourvu que ce soit sous la surveillance attentive d'une personne responsable et après avoir reçu des instructions sur la manière d'utiliser cet appareil en toute sécurité et sur les dangers que cela comporte. Assurez-vous que les enfants ne jouent pas avec cet appareil. Le nettoyage et l'entretien de la part de l'utilisateur ne doivent pas être effectués par des enfants, à moins qu'ils ne soient surveillés.
- Surveillez les enfants. S'assurer qu'ils ne jouent pas avec l'appareil.

- Cet appareil n'est pas destiné à être utilisé par des personnes (enfants compris) dont les capacités physiques, sensorielles ou mentales sont diminuées ou ayant une expérience et des connaissances insuffisantes, à moins que celles-ci ne soient attentivement surveillées et instruites.

 Les parties accessibles peuvent devenir très chaudes durant l'utilisation des appareils de cuisson.

- Nettoyer et/ou remplacer les filtres après le délai indiqué (danger d'incendie). Voir le paragraphe Nettoyage et Entretien.
- Veillez à ce que la pièce bénéficie d'une ventilation adéquate lorsque la hotte fonctionne en même temps que des appareils utilisant du gaz ou d'autres combustibles (non applicable aux appareils qui évacuent l'air uniquement dans la pièce).

- Le symbole  marqué sur le produit ou sur son emballage indique que ce produit ne peut pas être éliminé comme déchet ménager normal. Lorsque ce produit doit être éliminé, veuillez le remettre à un centre de collecte prévu pour le recyclage du matériel électrique et électronique. En vous assurant que cet appareil est éliminé correctement, vous participez à prévenir des conséquences potentiellement négatives pour l'environnement et pour la santé, qui risqueraient de se présenter en cas d'élimination inappropriée. Pour toute information supplémentaire sur le recyclage de ce produit, contactez votre municipalité, votre déchetterie locale ou le magasin où vous avez acheté ce produit.



« En cas de remplacement par des lampes à halogène, utiliser exclusivement des lampes tungstène halogène autoprotégées ou des lampes aux halogénures métalliques autoprotégées. »

# CARACTERISTIQUES - INSTALLATION

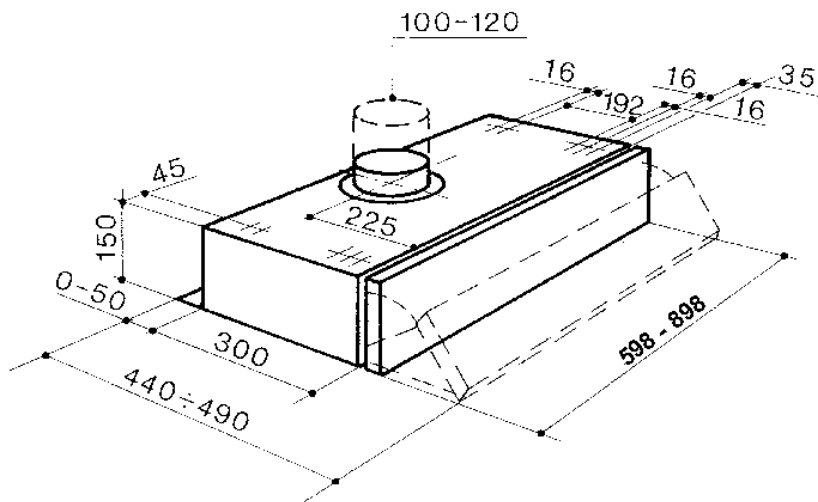

## FIXATION SOUS L'ARMOIRE MURALE

- Percer l'armoire murale en se basant sur les indications relatives aux dimensions, indiquées dans le chapitre Encombrement.
- Fixer la hotte contre le meuble, au moyen des vis ayant une longueur de 44,4 mm. ; visser lesdites vis du côté interne du meuble.

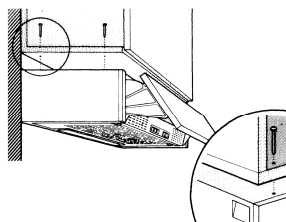

## Connexions

### ÉVACUATION DE L'AIR VERSION ASPIRANTE (EVACUATION EXTERNE)

Pour l'installation en Version Aspirante, connecter la Hotte à la conduite d'évacuation au moyen d'un tuyau rigide ou flexible, dont le choix sera effectué par l'installateur.

- Insérer la Flasque sur l'Évacuation du Corps de la Hotte.
- Ouvrir la grille d'aspiration et vérifier que le bouton de conversion soit sur la position aspirante.
- Connecter l'évacuation de l'air de la hotte à la conduite d'évacuation au moyen d'un tuyau.
- Fixer le tuyau au moyen de colliers serre-tube appropriés. Le matériel nécessaire pour effectuer cette opération n'est pas fourni avec l'appareil.
- S'assurer que les Filtres anti-odeur au Charbon Actif ne soient pas présents.

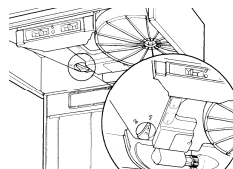
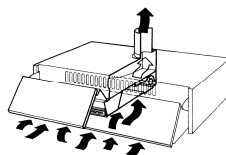

## **EVACUATION DE L'AIR VERSION FILTRANTE (RECYCLAGE DE L'AIR INTERNE)**

- Ouvrir la grille d'aspiration et vérifier que le bouton de conversion soit sur la position filtrante.
- Appliquer le filtre au charbon actif, qui n'est pas fourni pour les hottes aspirantes. (Les hottes dans la version avec 2 moteurs nécessitent de deux filtres)

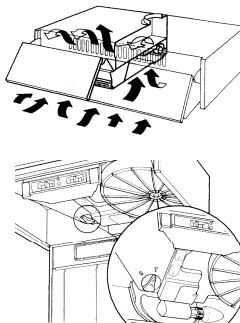

## **INSTRUCTIONS POUR L'OUVERTURE DE LA GRILLE D'ASPIRATION**

- Déplacer vers le centre de la hotte les arrêts latéraux à ressort et en même temps tirer la grille en avant.
- Pour décrocher définitivement la grille il suffit de tirer en avant la part droite et de faire sortir la grille en la laissant passer par l'ouverture

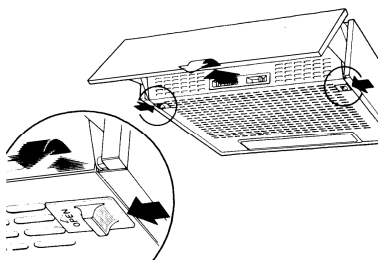

## **BRANCHEMENT ELECTRIQUE**

- Brancher la hotte sur le secteur en interposant un interrupteur bipolaire avec ouverture des contacts d'au moins 3 mm.



# UTILISATION

## Tableau des commandes

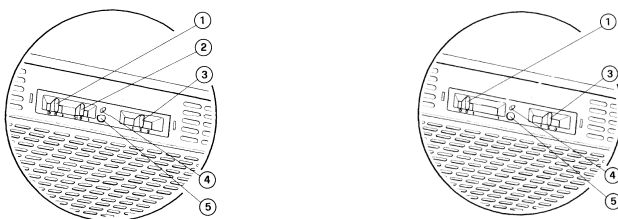

<b>1</b>	Éclairage	Allume et éteint l'Installation d'Éclairage.
<b>2</b>	Moteur	Fait démarrer et arrête le moteur d'Aspiration.
<b>3</b>	Vitesse	Détermine la vitesse de service: 1. Vitesse minimum, pour un changement de l'air continu, particulièrement silencieux, en cas de faible concentration des vapeurs de cuisson. 2. Vitesse moyenne, pour la plupart des conditions d'emploi, étant donné le rapport optimal entre le débit de l'air traité et le niveau du bruit. 3. Vitesse maximum, pour faire face aux émissions importantes de vapeurs de cuisson, même pendant des périodes prolongées.

### OPTIONNELS

<b>4</b>	Micro	Microinterrupteur actionné par le mouvement de la visière; il commande le démarrage et l'arrêt selon les conditions préétablies par les curseurs du tableau des commandes.
<b>5</b>	Del	Signale le démarrage du moteur d'Aspiration.

# ENTRETIEN

## FILTRE A GRAISSE

Un entretien continu garanti un bon fonctionnement et un bon rendement dans le temps. Une attention toute particulière doit être réservée au filtre à graisse et au filtre au charbon végétal actif (seulement fournit pour hottes en version filtrante).

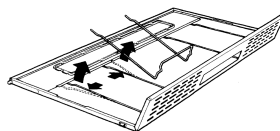

Sa fonction est de retenir les particules grasses en suspension. Il se trouve dans la grille d'aspiration et peut être fourni soit en matériel synthétique, soit en métal.

L'entretien du filtre à graisse vari selon le type utilisé.

Le filtre à graisse métallique doit être lavé une fois par mois avec de l'eau tiède et du détergent, tout en évitant de le plier.

Laisser sécher avant de le remonter.

## FILTRE AU CHARBON ACTIF

Sa fonction est de retenir les odeurs de l'air qui le traversent. L'air est réintroduite dans la cuisine par différents passages à travers le filtre. Le filtre au charbon actif ne peut être ni lavé ni régénéré et doit être remplacé tous les trois mois. Pour remplacer le filtre au charbon actif, ouvrir la grille métallique d'aspiration, tourner le filtre en sens antihoraire avec une main tout en exerçant une pression sur le filtre. Pour remonter le filtre, inverser les opérations.

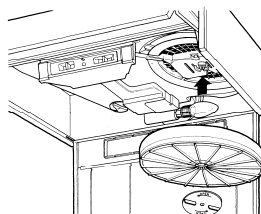

**ATTENTION! Nous recommandons de suivre attentivement toutes les instructions données pour le nettoyage et le remplacement des filtres a fin d'éviter un possible danger d'incendie. Pour remplacer le filtre à graisse il faut ouvrir la grille d'aspiration et déplacer les arrêts-filtre en fil métallique.**

## NETTOYAGE



Le nettoyage de la hotte doit être fait au moins une fois par mois en utilisant un torchon humide avec du détergent liquide neutre ou avec de l'alcool dénaturé. Eviter l'utilisation de produits contenant des substances abrasives.

## ECLAIRAGE

Si une des ampoules d'éclairage faillit de fonctionner, ouvrir la grille métallique et contrôler que l'ampoule soit bien vissée.

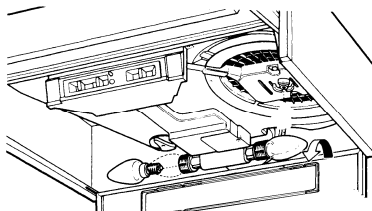
Si nécessaire, remplacer l'ampoule en utilisant une ampoule du même type ayant la même puissance.



Ampoule	Absorption (W)	Culot	Voltage (V)	Dimensions (mm)	Code ILCOS
	4	E14	220-240	107 x 37	DRBB/F-4-220-240-E14-35/100
	5	GU10	230	52 x 50	DRPAR-5/840-220/240-GU10-35/36 DRPAR-5/830-220/240-GU10-35/36

# SICHERHEITSINFORMATIONEN

---

**i** Zu Ihrer eigenen Sicherheit und für die korrekte Funktion des Gerätes lesen Sie bitte diese Betriebsanleitung aufmerksam durch, bevor Sie das Gerät installieren und benutzen. Verwahren Sie die Bedienungsanleitung stets zusammen mit dem Gerät, auch wenn Sie dieses an Dritte weitergeben oder übertragen. Es ist wichtig, dass der Benutzer alle Betriebs- und Sicherheitsmerkmale des Gerätes kennt.

**⚠** Die Kabel müssen von einem zuständigen Fachmann angeschlossen werden.

- Der Hersteller haftet nicht für etwaige Schäden, die durch eine fehlerhafte Installation oder einen ungeeigneten Gebrauch entstehen könnten.
- Der min. Sicherheitsabstand zwischen Kochfeld und Abzugshaube beträgt 650 mm (einige Modelle können auch niedriger installiert werden; siehe Absatz Installation).
- Sollten die Installationsanweisungen des gasbetriebenen Kochfelds einen größeren Abstand als oben angegeben vorsehen, ist dies zu berücksichtigen.
- Sicherstellen, dass die Netzspannung der auf dem Typenschild angegebenen Spannung entspricht. Das Typenschild ist im Inneren der Haube angebracht.
- Trennvorrichtungen müssen in der festen Anlage gemäß Normen über Verkabelungssysteme installiert werden.
- Für Geräte der Klasse I sicherstellen, dass das Versorgungsnetz des Gebäudes korrekt geerdet ist.
- Die Abzugshaube an den Schornstein mit einem Rohr mit Mindestdurchmesser von 120 mm anschließen. Der Verlauf des Rauchabzugs muss so kurz wie möglich sein.
- Alle gesetzlichen Vorschriften im Bereich Abluft einhalten.
- Die Abzugshaube darf nicht an einen Schacht angeschlossen werden, in den Rauchgase abgeleitet werden (z. B. von Heizkesseln, Kaminen, usw.).

- Falls die Abzugshaube mit Geräten verwendet wird, die nicht elektrisch betrieben sind (z.B. Gasgeräte), muss im Raum für eine ausreichende Belüftung gesorgt werden, damit der Rückfluss der Abgase verhindert wird. Wird die Abzugshaube zusammen mit nicht elektrisch betriebenen Geräten eingesetzt, darf der Unterdruck im Raum 0,04 mbar nicht überschreiten, damit die Abgase nicht wieder angesaugt werden.
- Die Luft darf nicht durch einen Kanal abgelassen werden, der als Rauchabzug für Gasgeräte oder Geräte verwendet wird, die mit anderen Brennstoffen betrieben werden.
- Wenn das Gerätekabel beschädigt ist, muss es vom Hersteller oder von einem Kundendiensttechniker ersetzt werden.
- Den Stecker in eine den einschlägigen Vorschriften entsprechende zugängliche Steckdose stecken.
- Was die technischen und sicherheitsrelevanten Maßnahmen für den Rauchabzug betrifft, sind die Vorgaben der örtlichen Behörden streng einzuhalten.

**⚠️ WARNUNG:** Bevor die Haube installiert wird, die Schutzfolien abziehen.

- Nur für die Abzugshaube geeignete Schrauben und Kleinteile verwenden.

**⚠️ WARNUNG:** Die mangelnde Verwendung von Schrauben und Befestigungselementen gemäß der vorliegenden Anleitung kann zu Stromschlaggefahr führen.

- Nicht direkt mit optischen Instrumenten (Fernglas, Lupe, usw.) in das Licht schauen.
- Auf keinen Fall unter der Haube flambieren: Dabei könnte ein Brand entstehen.
- Dieses Gerät darf von Kindern ab 8 Jahren und von Personen mit beschränkten geistigen, physischen oder sensorischen Fähigkeiten oder mangels Erfahrung und/oder mangels Wissen benutzt werden, vorausgesetzt, sie werden aufmerksam beaufsichtigt oder über den sicheren Gebrauch des Geräts und die damit verbundenen Gefahren eingewiesen. Sicherstellen, dass Kinder nicht mit dem Gerät spielen. Vom Benutzer auszuführende Reinigungs- und Wartungsarbeiten dürfen nicht von Kindern ausgeführt werden, sofern sie nicht dabei beaufsichtigt werden.
- Kinder müssen beaufsichtigt werden, damit sichergestellt wird, dass sie nicht am Gerät spielen.

- Dieses Gerät darf nicht von Personen (einschließlich Kindern) mit beschränkten geistigen, physischen oder sensorischen Fähigkeiten oder mangels Erfahrung und/oder mangels Wissen benutzt werden, außer sie werden aufmerksam beaufsichtigt und eingewiesen.

 Die frei zugänglichen Teile können während des Kochens mit Kochgeräten sehr heiß werden.

- Die Filter sind nach den angegebenen Intervallen zu reinigen und/oder zu ersetzen (Brandgefahr). Siehe Absatz Wartung und Reinigung.
- Wenn die Abzugshaube gleichzeitig mit Geräten verwendet wird, die Gas oder andere Brennstoffe benutzen, muss im Raum eine ausreichende Belüftung vorhanden sein (gilt nicht für Geräte, die nur Luft in den Raum ablassen).

- Schutzschild bei Rissbildung ersetzen. Das Symbol  am Produkt oder auf der Verpackung weist darauf hin, dass das Gerät nicht als normaler Hausmüll entsorgt werden darf. Das ausrangierte Gerät muss vielmehr bei einer speziellen Sammelstelle für elektrische und elektronische Geräte abgegeben werden. Mit der vorschriftsmäßigen Entsorgung des Gerätes trägt der Benutzer dazu bei, schädliche Auswirkungen auf Umwelt und Gesundheit zu vermeiden. Weitere Informationen zum Recycling dieses Produktes können bei der zuständigen Behörde, der örtlichen Abfallbeseitigung oder bei dem Händler, der das Gerät verkauft hat, eingeholt werden.



„Bei einem Wechsel der Halogenlampen ausschließlich selbstschützende Halogenleucht Lampen oder selbstschützende Halogen-Metaldampflampen verwenden.“

# CHARAKTERISTIKEN - MONTAGE

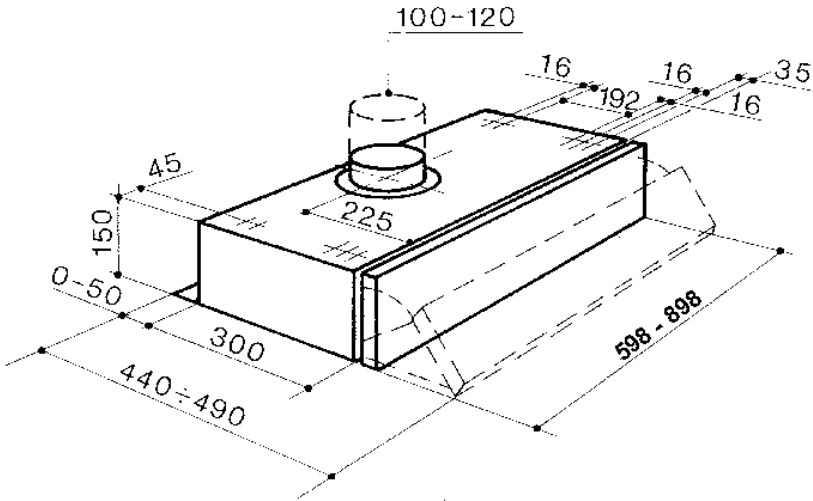

## MONTAGE UNTER EINEM OBERSCHRANK

- Den Oberschrank unter Bezugnahme auf die Abmessungen im Kapitel „Platzbedarf“ bohren.
- Die Haube am Möbel mit den 44,4 mm langen Schrauben fixieren, indem sie von der Möbelinnenseite her festgeschraubt wird.

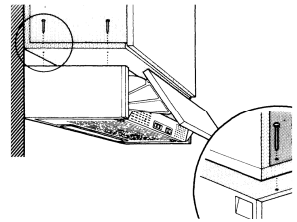

## Anschlüsse

### LUFTAUSTRITT ABLUFTVERSION (LUFTABLEITUNG)

Für die Installation in Abluftversion wird die Haube mittels Rohr oder Schlauch an die Außenrohrleitung angeschlossen (die Wahl bleibt dem Installateur überlassen).

- Den Flansch am Haubenaustritt einfügen.
- Das Sauggitter öffnen und kontrollieren, dass der Umstellschalter auf Abluft positioniert ist.
- Den Luftaustritt der Haube mittels Rohr an die Abluftöffnung anschließen.
- Das Rohr mit geeigneten Rohrschellen fixieren. Das hierzu erforderliche Material wird nicht mitgeliefert.
- Kontrollieren, dass keine Aktivkohle-Geruchsfilter vorhanden sind.

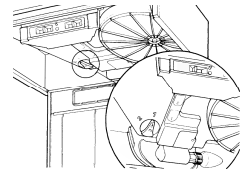
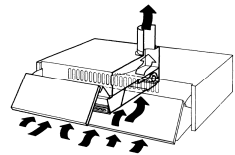

### LUFTAustrITT UMLUFTVERSION (LUFTRÜCKFÜHRUNG)

- Das Sauggitter öffnen und kontrollieren, dass der Umstellschalter auf Umluft positioniert ist.
- Den Aktivkohlefilter anbringen, der bei Ablufthauben nicht mitgeliefert wird. (Bei 2-motorigen Haubenversionen sind zwei Filter erforderlich).

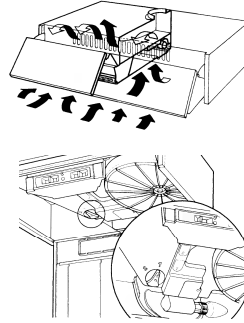

### ANLEITUNG ZUM ÖFFNEN DES SAUGGITTERS

- Die seitlichen Haltevorrichtungen zur Haubenmitte schieben und das Gitter gleichzeitig nach vorne ziehen.
- Das Gitter öffnet sich und bleibt an den beiden hinteren Stiften hängen.
- Um es definitiv entnehmen zu können, muss man die rechte Gitterseite leicht nach vorne ziehen und den Gitterstift aus dem Schlitz beim Haubengehäuse entnehmen.

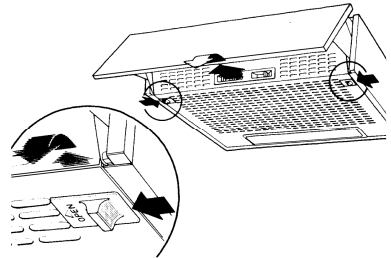

### ELEKTROANSCHLUSS

- Bei Anschluss der Haube an das Stromnetz muss ein zweipoliger Schalter mit einem Öffnungsweg von mindestens 3 mm zwischengeschaltet werden.



# BEDIENUNG

## Bedienfeld

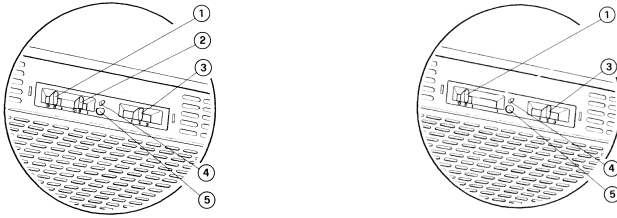

<b>1</b>	Beleuchtung	Schaltet die Beleuchtung ein und aus.
<b>2</b>	Motor	Schaltet den Gebläsemotor ein und aus.
<b>3</b>	Geschwindigkeit	Bestimmt die Gebläsestufe: 1. Geringste Gebläsestufe, eignet sich für einen ständigen und besonders leisen Luftaustausch bei geringer Kochdunstentwicklung. 2. Mittlere Gebläsestufe, eignet sich aufgrund des optimalen Verhältnisses zwischen Fördervolumen und Geräuscentwicklung für die meisten Anwendungssituationen. 3. Höchste Gebläsestufe, eignet sich für starke Kochdunstentwicklung, auch über längere Zeit hin.

### OPTIONEN

<b>4</b>	Mikro	Von der Bewegung des Leitschirms aktivierter Schalter, der das Ein- und Ausschalten unter den von den Schiebeschaltern des Bedienfelds vorbestimmten Bedingungen steuert.
<b>5</b>	Led	Signalisiert das Einschalten des Gebläsemotors.

# WARTUNG

## FETTFILTER

Eine regelmäßige Wartung garantiert einwandfreien Betrieb und gute Leistungen über lange Zeit hin. Besondere Aufmerksamkeit muss in diesem Zusammenhang den Fettfiltern und den Aktivkohlefiltern (bei Hauben mit Umluftbetrieb) geschenkt werden, die regelmäßig ausgetauscht werden müssen.

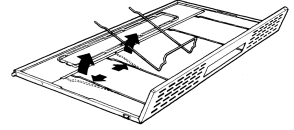

Die Funktion des Fettfilters besteht darin, die in der Luft vorhandenen Fettpartikel aufzufangen. Er befindet sich hinter dem Sauggitter und kann aus synthetischem Material oder Metall sein. Die Wartung hängt vom Fettfiltertyp ab: synthetische Fettfilter können nicht gereinigt werden und sind alle drei Monate auszutauschen.

Metallfettfilter müssen einmal pro Monat mit heißem Wasser und Reinigungsmittel gewaschen werden, wobei darauf zu achten ist, die Filter nicht zu biegen und vor Wiederanbringung zu trocknen.

## AKTIVKOHLEFILTER

Der angesaugte Kochdunst wird von Geruchsstoffen befreit. Anschließend wird die saubere Luft wieder der Küche zugeführt, um später wiederum gefiltert zu werden.

Aktivkohlefilter können nicht gereinigt werden und sind im Durchschnitt alle drei Monate auszutauschen. Bei Entnahme des Kohlefilters ist nach dem Öffnen des Metall-Sauggitters folgendermaßen vorzugehen: bei Bajonettverschluss wird der Filter locker gegen den Uhrzeigersinn gedreht, wobei man mit der Hand leicht andrückt. Bei Wiedereinbau des Filters ist in umgekehrter Reihenfolge vorzugehen.

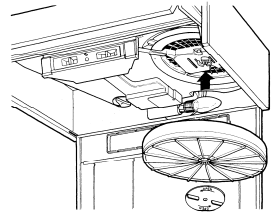

**ACHTUNG! Werden die vom Hersteller angegebenen Reinigungs- und Austauschzeiten nicht eingehalten, kann Brandgefahr bestehen. Zwecks Entnahme des Fettfilters, ist es unerlässlich, das Sauggitter zu öffnen und das Fettfilter-Haltegitter zu entfernen.**



## REINIGUNG

Die Haube wird regelmäßig, mindestens einmal im Monat, mit einem feuchten Tuch und einem neutralen Flüssigreinigungsmittel oder denaturiertem Alkohol gereinigt. Die Verwendung von Produkten mit Schleifpartikeln ist zu vermeiden.

## BELEUCHTUNG

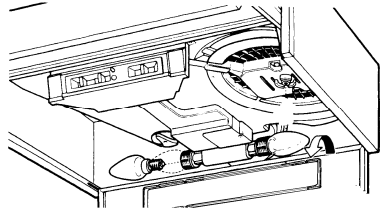
Sollte die Lampe nicht funktionieren, öffnet man das Metallgitter und prüft, ob sie gut eingeschraubt ist. Bei Austausch muss eine Lampe des gleichen Typs und mit der gleichen Leistung verwendet werden.



Lampe	Leistung (W)	Fassung	Spannung (V)	Größe (mm)	ILCOS-Code
	4	E14	220-240	107 x 37	DRBB/F-4-220-240-E14-35/100
	5	GU10	230	52 x 50	DRPAR-5/840-220/240-GU10-35/36 DRPAR-5/830-220/240-GU10-35/36

## GÜVENLİK HAKKINDA BİLGİLER

---



Kendi güvenliğiniz açısından ve cihazın düzgün çalışması için, kurulum ve devreye alma işlemlerini gerçekleştirmeden önce, lütfen bu kılavuzu dikkatlice okuyunuz. Satış ya da üçüncü şahıslara devir durumunda dahi, işbu talimatları cihaz ile birlikte bulundurun. Kullanıcıların, cihazın tüm işletim ve güvenlik özelliklerini bilmeleri önemlidir.



Kablo bağlantıları, ehil bir kişi tarafından yapılmalıdır.

- Ürünün yanlış montajı veya kullanımından doğacak olan hasarlardan üretici sorumlu tutulamaz.
- Ocak ile davlumbaz aspiratörü arasındaki minimum güvenlik mesafesi 650 mm'dir (bazı modeller daha düşük bir yükseklikte monte edilebilir, çalışma boyutlarına ve kurulumuna ilişkin paragrafa bakın).
- Gazlı ocağın montaj talimatları, yukarıda belirtilenden daha fazla bir mesafe olması gerektiğini belirtiyorsa, bu göz önünde bulundurulmalıdır.
- Şebeke geriliminin, davlumbazın içine uygulanmış olan etiket üzerinde belirtilen gerilime karşılık gelip gelmediğini kontrol edin.
- Bağlantı kesme cihazları, kablolama sistemindeki yönetmeliklere uygun olarak sabit sisteme monte edilmelidir.
- 1. Sınıf cihazlar için, ev güç kaynağının düzgün topraklandığını kontrol edin.
- Davlumbazı, çapı en az 120 mm olan bir boru ile, duman tahliye bacasına bağlayın. Dumanın izlediği güzergah, mümkün olduğunca kısa olmalıdır.
- Hava tahliyesi ile ilgili tüm yönetmeliklere uyulmalıdır.
- Davlumbaz aspiratörünü, (örn; şofben, şömine, vb. gibi) yanıcı duman ihtiva eden kanallara bağlamayın.

- Eğer davlumbaz, elektrikli olmayan cihazlar ile (örneğin gazlı cihazlar) bir kombinasyon halinde kullanılıyorsa, tahliye gazının geriye doğru akışının önlenmesi için, yeter seviyede bir yerel havalandırma sağlanmış olmalıdır. Davlumbazın, elektrik akımı tarafından beslenmeyen cihazlarla kombine bir halde kullanıldığı zaman, ilgili mahaldeki negatif basınç, dumanın davlumbaz tarafından geriye emilmesini önlemek için, 0,04 mbar'ı aşmamalıdır.
- Hava, gaz yakma cihazlarından veya diğer yakıtlardan çıkan egzoz gazları için kullanılan bir kanaldan tahliye edilmemelidir.
- Besleme kablosu, eğer hasar görmüşse, üretici tarafından ya da bir servis teknisyeni tarafından ikame edilmelidir.
- Fişi, mevcut yürürlükteki mevzuata uygun ve erişilebilir bir prize bağlayın.
- Dumanın tahliyesi için uygulanacak teknik ve emniyet tedbirlerine ilişkin olarak, yerel makamlar tarafından belirlenen kurallara titiz bir şekilde riayet edilmesi önemlidir.

**⚠ DİKKAT:** Davlumbazı monte etmeden önce, koruyucu filmleri çıkartın.

- Davlumbaz için sadece vidalar ve uygun tipteki parçalar kullanın.

**⚠ DİKKAT:** İşbu talimatlara uygun vida ve sabitleyicilerle monte edilmemesi, elektrik şokla sonuçlanabilir.

- Optik aletler ile (dürbün, büyüteç, vb.) doğrudan doğruya gözlemlemeyin.
- Davlumbazın altında flambe yapmayınız: yangın çıkabilir.
- Bu cihaz, 8 yaşının altında olmayan çocuklar tarafından ve psikolojik-fiziksel-duyusal yetenekleri sınırlı veya bilgi ve becerileri yetersiz olan kişiler tarafından, cihazın emniyetli bir şekilde nasıl kullanılacağı ve oluşabilecek tehlikeler hakkında dikkatlice denetlenmeleri ve talimatlandırılmaları şartıyla, kullanılabilir. Çocukların ekipman ile oynamadıklarından emin olun. Kullanıcı tarafından yapılacak temizlik ve bakım işlemleri, denetlenmedikleri sürece, çocuklar tarafından yürütülmemelidir.
- Çocukları, cihaz ile oynamadıklarından emin olarak gözlemleyin.

- Bu ev aleti, psikolojik, fiziksel, duyuşsal sorunları olan veya tecrübe ve bilgi eksikliği olan kişilerce (çocuklar dahil), güvenliklerinden sorumlu birisi tarafından gözlemlenmedikçe ve talimat verilmedikçe kullanılmamalıdır.

 Erişebilen parçalar, pişirme ekipmanlarının kullanılması esnasında çok sıcak bir hal alabilirler.

- Belirtilen zaman periyodundan sonra, filtreleri temizleyin ve/veya ikame edin (yangın tehlikesi). Bakım ve temizlik paragrafına bakın.
- Davlumbaz, gaz veya diğer yakıtları kullanan başka aletlerle birlikte kullanıldığında, oda yeterli derecede havalandırılmalıdır (sadece odaya hava salınımı yapan ev aletlerine uygundur).

-  Ürün üzerinde ya da ambalajı üzerinde bulunan işaret, ürünün, evsel atıklar gibi bir imha işlemine tabi olmadığını belirtir. İmha edilecek ürün, elektrikli ve elektronik bileşenlerinin geri dönüşümü için, yetkili bir toplama merkezine teslim edilmelidir. Bu ürünün doğru şekilde imha edildiğinden emin olunması, aksi takdirde uygunsuz bir şekilde imhasından kaynaklanabilecek, çevre ve sağlık bakımından, muhtemel olumsuz sonuçların önlenmesine yardımcı olacaktır. Bu ürünün geri dönüşümü hakkında daha detaylı bilgi için, Belediye ile, yerel atık toplama imha servisi ile ya da ürünün satın alındığı mağaza ile irtibata geçiniz.



“Halojen lambalarla değiştirilmesi durumunda, sadece kendinden korumalı tungsten halojen lambaları veya kendinden korumalı metal halojenür lambalar kullanın.”

# ÖZELLİKLER - MONTAJ

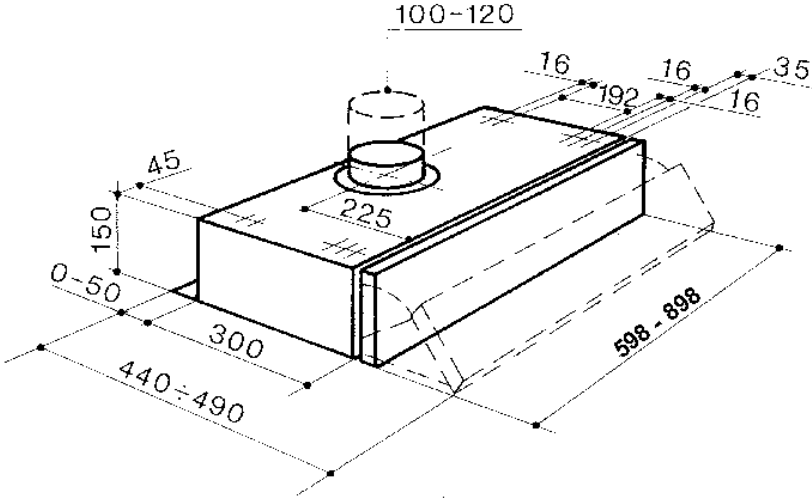

## RAF-KONSOL ALTINA SABİTLEME

- Raf yada konsol mobilyasını ölçüler şemasında verilen ebatlara uyarak deliniz.
- Davlumbazı mobilyaya 44,4 mm uzunluğunda vidalarla sabitleyiniz, vidaları mobilyanın iç tarafından sıkınız.

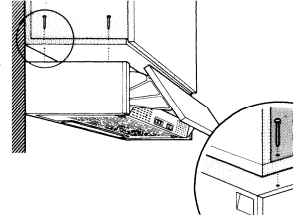

## Bağlantılar

### ASPIRATÖRLÜ MODELİN HAVA ÇIKIŞI ( DIŞARI TAHLİYE)

Aspiratörlü modeli monte ederken davlumbazı çıkış borusuna bağlayınız. Bu bağlantı montörün seçeceği rijit (sert) ya da esnek bir boru ile yapılmalıdır.

- Flaşlı davlumbaz gövdesi çıkışına geçiriniz.
- Emme ızgarasını açınız ve dönüştürme kulpunun emme pozisyonunda olduğunu kontrol ediniz.
- Davlumbazın hava çıkışını bir boru vasıtasıyla tahliye çıkışına bağlayınız.
- Boruyu uygun kelepçelerle sabitleyiniz. Bu malzeme cihaz donanımında verilmemiştir.
- Aktif karbonlu koku giderici filtreler bulunmadığından emin olunuz.

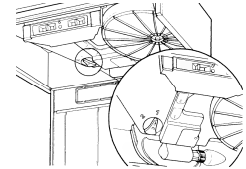
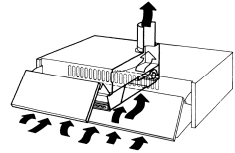

### FİLTRELİ MODELİN HAVA ÇIKIŞI ( İÇ DOLAŞIM )

- Emme ızgarasını açınız ve dönüştürme kulpunun filtreleme pozisyonunda olduğunu kontrol ediniz.
- Aktif karbonlu filtreyi takınız. Bu filtre aspiratörlü davlumbazlarda yoktur. (2 motorlu modellerde iki adet filtreye gerek vardır)

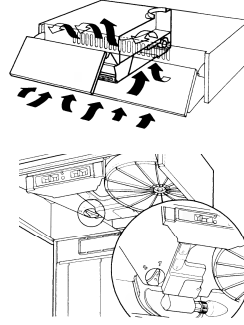

### EMME IZGARASINI AÇMA TALİMATLARI

- Yan kısımlardaki tutucuları davlumbazın merkezine doğru kaydırınız ve aynı anda ızgarayı öne doğru çekiniz.
- Izgara iki arka pimin etrafında dönerek incek ve bunlara asılı durumda kalacaktır.
- Bunlardan nihai olarak kurtulmasını sağlamak için ızgaranın sağ tarafını hafifçe öne doğru çekiniz ve pimi davlumbaz iskeleti üzerindeki delikten çıkarınız.

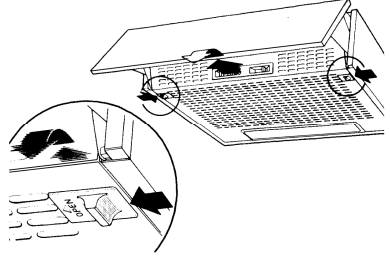

### ELEKTRİK BAĞLANTISI

- Davlumbazı, temas noktaları arasında 3 mm açıklık olan çift kutuplu bir anahtar üzerinden elektrik şebekesine bağlayın.



# KULLANIM

## Kumanda Tablosu

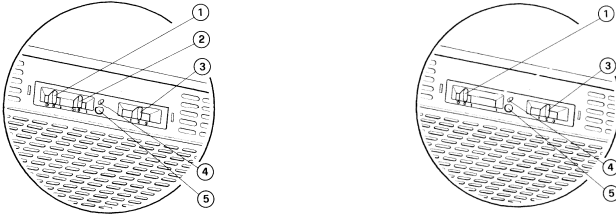

1	Lambalar	Aydınlatma sistemini açar ve kapatır.
2	Motor	Aspiratör motorunu açar ve kapatır.
3	Hız	Çalışma hızını belirler: 1. Minimum hız, sessizce ve sürekli bir hava değişimi sağlar, az miktarda pişirme buharı olduğunda uygundur. 2. Orta hız, genel kullanım koşullarının çoğuna bu hız uygundur; işlenen hava debisi ile ses düzeyi arasındaki oran optimum seviyededir. 3. Maksimum hız, uzun süreli ve çok buharlı pişirme işlemlerine uygundur.

### OPSİYONELLER

4	Micro	Mikroanahtar görüntü siperliği hareketiyle çalışır ve kumanda tablosu kursörlerinin belirlediği koşullarda açma ve kapama eylemine kumanda eder.
5	Led	Aspiratör motorunun açık olduğuna işaret eder.

# BAKIM

## YAĞ TUTUCU FİLTRE

Bu filtreye istikrarlı olarak yapılacak bakım işlemi, hem iyi çalışmasını, hem de uzun ömürlü olmasını sağlar. Yağ tutucu filtre ile aktif bitkisel karbonlu filtre (davlumbazın filtreli modelindeki) özel itina ve vaktinde değiştirme gerektirir.

Bu filtrenin fonksiyonu havada asılı yağ zerreciklerini tutmaktır. Emme ızgarasının iç kısmına yerleştirilmiştir ve sentetik ya da metal malzemeden mamüldür. Yağ tutucu filtrenin bakımı kullanılan tipte filtreye göre değişir. Sentetik malzemeden olanı yıkanmaz ve üç ayda bir değiştirilir. Metalik olan yağ filtresi ise ayda bir kez sıcak su ve deterjanla yıkanmalı, katlama kıvrıma gibi hareketlere maruz bırakılmamalıdır. Yerine takmadan önce kuruması için bekletilmelidir.

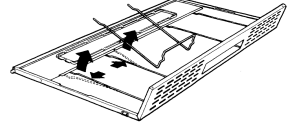

## AKTİF BİTKİSEL KARBONLU FİLTRE

Bu filtrenin görevi, içinden geçen hava akımındaki kokuları tutmaktır. Kokusu alınan ve arındırılan bu hava filtreden yeniden geçmek üzere ortama salınır. Karbonlu filtre yıkanmaz ve ortalama üç ayda bir değiştirilir. Karbon filtresi çıkarmak için metal emme ızgarasını açınız ve filtreyi hafifçe bastırarak (ittirerek) bir elinizle sola doğru döndürünüz. Tekrar takmak için de bu işlemi tersine uygulayınız.

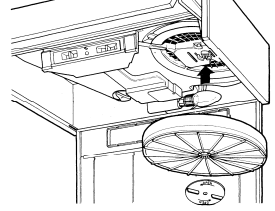

**DİKKAT!** Filtrelerin kirli olması ve üreticinin talimatları uyarınca değiştirilmemesi yangın riski oluşturur. Yağ tutucu filtreyi sökmek için emme ızgarasının açılması ve metal filtre tutucu parçaların çıkartılması şarttır.

## TEMİZLİĞİ



Davlumbazın temizliği düzenli olarak ve en az ayda bir kez yapılmalıdır. Temizlik için nemli bir bez, nötr sıvı deterjan ya da denatüre alkol kullanılmalıdır. Aşındırıcı-yıpratıcı ürünler kullanılmaktan kaçınılmalıdır.

## AYDINLATMA

Herhangi bir lambanın çalışmaması durumunda, metal ızgarayı açınız ve ampulin iyi vidalanmış durumda olmasını kontrol ediniz.

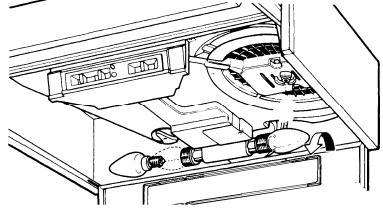
Değiştirilmesi gerekiyorsa aynı tipte ve güçte bir ampul kullanınız.



Ampul	Ampul Gücü (W)	Duy/Soket	Ampul Voltajı (V)	Boyut (mm)	ILCOS Kodu
	4	E14	220-240	107 x 37	DRBB/F-4-220-240-E14-35/100
	5	GU10	230	52 x 50	DRPAR-5/840-220/240-GU10-35/36 DRPAR-5/830-220/240-GU10-35/36

## INFORMACJE DOTYCZĄCE BEZPIECZEŃSTWA

---

**i** Ze względów bezpieczeństwa oraz aby zagwarantować prawidłowe funkcjonowanie, przed przystąpieniem do instalacji i użytkowania urządzenia należy zapoznać się z treścią niniejszej publikacji. Instrukcję obsługi należy trzymać zawsze w pobliżu urządzenia oraz przekazać ją razem z urządzeniem osobom trzecim. Ważne jest, aby wszyscy użytkownicy znali sposób działania oraz zasady bezpieczeństwa produktu.

**⚠** Podłączenie przewodów powinno być wykonane przez wykwalifikowanego instalatora.

- Producent nie ponosi odpowiedzialności za ewentualne szkody spowodowane przez nieprawidłową instalację lub użytkowanie.
- Minimalna bezpieczna odległość od powierzchni gotowania do krawędzi okapu powinna wynosić co najmniej 650 mm (niektóre modele mogą zostać zainstalowane niżej; patrz odpowiedni rozdział zawierający wymiary robocze i montażowe).
- Jeśli instrukcja instalacji kuchenki gazowej wskazuje na potrzebę zastosowania większej odległości niż podana powyżej, należy to wziąć pod uwagę.
- Sprawdzić, czy napięcie w sieci elektrycznej odpowiada danym umieszczonym na tabliczce znamionowej znajdującej się wewnątrz okapu.
- Urządzenia przełączające muszą być zainstalowane w instalacji stałej zgodnie z obowiązującymi przepisami dotyczącymi okablowania.
- W przypadku urządzeń klasy I należy sprawdzić, czy sieć elektryczna wyposażona jest w odpowiednie uziemienie.
- Podłączyć okap do komina dymnego przy pomocy rury o średnicy minimum 120 mm. Droga, którą pokonuje para/dym powinna być możliwie najkrótsza.
- Należy przestrzegać wszystkich norm dotyczących odprowadzania powietrza.
- Nie podłączać okapu do przewodów odprowadzających spaliny (np. z kotłów, kominków itp.).

- Jeżeli okap używany jest w połączeniu z kuchenkami nieelektrycznymi (np. gazowymi), należy zagwarantować odpowiedni poziom wentylacji lokalu tak, aby zapobiec powrotowi spalin z komina. Jeżeli okap używany jest w połączeniu z kuchenkami nieelektrycznymi, podciśnienie w pomieszczeniu nie może przekraczać 0,04 mbar tak, aby zapobiec powrotowi spalin.
- Powietrze nie może być przesyłane do przewodu kominowego wykorzystywanego do usuwania spalin urządzeń zasilanych gazem lub innymi materiałami palnymi.
- Jeżeli kabel zasilający ulegnie uszkodzeniu, musi on zostać wymieniony przez producenta lub jego serwisanta.
- Wtyczkę należy podłączyć do gniazdka odpowiedniego typu zgodnie z obowiązującymi normami oraz w miejscu łatwo dostępnym.
- W odniesieniu do kwestii technicznych oraz bezpieczeństwa należy ściśle przestrzegać obowiązujących przepisów dotyczących odprowadzania spalin, ustanowionych przez władze lokalne.

**⚠ OSTRZEŻENIE:** przed przystąpieniem do instalacji okapu należy zdjąć folie ochronną.

- Używać wyłącznie śrub oraz osprzętu typu odpowiedniego dla danego okapu.

**⚠ OSTRZEŻENIE:** brak śrub lub elementu osprzętu zgodnych z instrukcją może być przyczyną porażenia prądem.

- Nie należy na nią patrzeć za pomocą narzędzi optycznych (lornetka, szkło powiększające...).
- Nie zapalać potraw pod okapem: może to być przyczyną pożaru.
- Niniejsze urządzenie może być używane przez dzieci w wieku poniżej 8 lat oraz osoby o ograniczonych zdolnościach psychicznych, fizycznych i zmysłowych lub o niedostatecznym doświadczeniu i wiedzy na temat jego działania, powinni oni zostać jednak poinstruowani oraz skontrolowani w kwestii obsługi urządzenia przez osoby odpowiedzialne za ich bezpieczeństwo. Należy pilnować, aby dzieci nie bawiły się urządzeniem. Czyszczenie i konserwacja urządzenia nie powinny być wykonywane przez dzieci, chyba że są one nadzorowane.
- Dzieci nie należy zostawiać bez nadzoru i nie należy im zezwalać na zabawę urządzeniem.

- Urządzenie nie może być użytkowane przez osoby (i dzieci) o ograniczonych zdolnościach psychicznych, fizycznych i zmysłowych lub o niedostatecznym doświadczeniu i wiedzy, o ile nie są one nadzorowane oraz instruowane.

 Części zewnętrzne mogą stać się bardzo gorące, jeżeli używane są razem z urządzeniami przeznaczonymi do gotowania.

- Umyć i/lub wymienić filtry po określonym czasie (zagrożenie pożarowe). Patrz rozdział Czyszczenie i konserwacja.
- Jeżeli okap używany jest jednocześnie z urządzeniami spalającymi gaz lub inne paliwa, w pomieszczeniu należy zapewnić odpowiednią wentylację (nie dotyczy urządzeń, które jedynie pobierają powietrze z pomieszczenia).

- Symbol  znajdujący się na urządzeniu lub na jego opakowaniu oznacza, że nie wolno danego urządzenia wyrzucać razem ze zwykłymi odpadami domowymi. Zużyty produkt należy przekazać do centrum zbiórki odpadów, specjalizującego się w recyklingu komponentów elektrycznych i elektronicznych. Likwidując produkt w sposób właściwy, przyczyniasz się do zapobiegania ewentualnym ujemnym wpływom na środowisko naturalne oraz na zdrowie ludzi, które mogłyby powstać w wyniku niewłaściwej likwidacji. Szczegółowe informacje na temat recyklingu tego produktu można uzyskać w urzędzie miasta/ gminy, lokalnych instytucjach zajmujących się likwidacją odpadów lub w sklepie, w którym produkt został zakupiony.



„W przypadku wymiany na żarówki halogenowe, używać wyłącznie żarówek halogenowych wolframowych lub żarówek halogenkowych metalicznych.”

# DANE TECHNICZNE - INSTALACJA

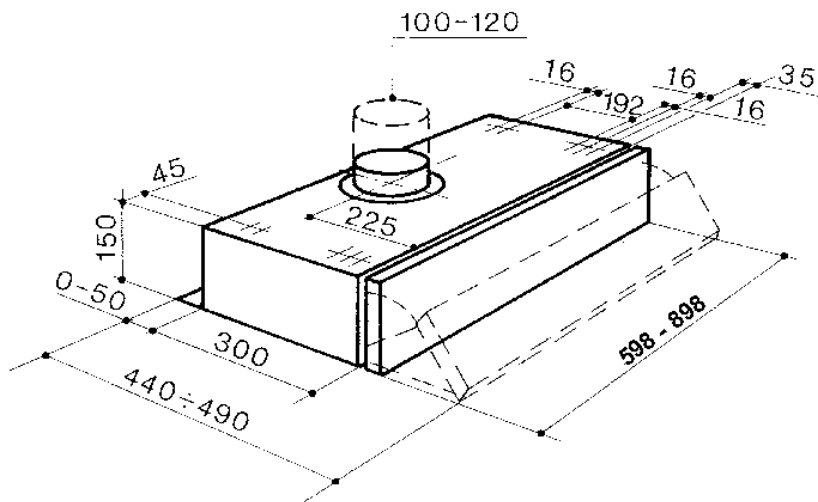

## MONTAŻ POD MEBLAMI

- Na podstawie dołączonego rysunku z wymiarami, wywiercić w meblu otwór.
- Przymocować okap przy pomocy śrub o długości 44,4 mm przykręcając je od wnętrza mebla.

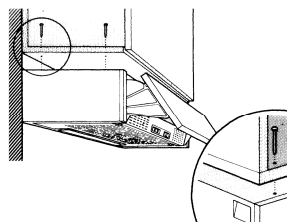

## Podłączenia

### WYLOT POWIETRZA WERSJA Z WYCIĄGIEM (WYLOT ZEWNĘTRZNY)

Aby zainstalować okap w wersji z wyciągiem, należy go podłączyć do odprowadzenia spalin za pomocą rury sztywnej lub giętkiej, wyboru dokonuje monter.

- Założyć kołnierz na wylot korpusu okapu.
- Otworzyć kratkę zasysania i sprawdzić, czy pokrętko zmiany znajduje się w pozycji dla wersji z wyciągiem.
- Przy pomocy rury podłączyć wylot powietrza okapu z odprowadzeniem spalin.
- Zamocować rurę przy pomocy odpowiednich opasek. Konieczne materiały nie znajdują się w zestawie.
- Upewnić się, że nie są założone węglowe filtry anty-zapachowe.

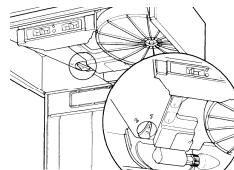
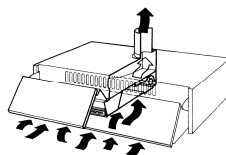

## WYLOT POWIETRZA - WERSJA Z FILTREM (RECYRKULACJA WENĘTRZNA)

- Otworzyć kratkę zasysania i sprawdzić, czy pokrętło zmiany znajduje się w pozycji dla wersji z filtrem.
- Założyć filtr z węgla aktywnego, nie przewidziany w wersjach z wyciągiem. (Dla okapów z dwoma silnikami konieczne są dwa filtry)

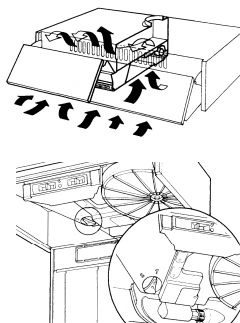

## INSTRUKCJA OTWIERANIA KRATKI ZASYSANIA

- Przesunąć do środka okapu zatrzaski boczne i jednocześnie pociągnąć kratkę do przodu.
- Kratka obniży się przez obrót na dwóch sworzniach tylnych i pozostaje na nich zawieszona.
- Dla ostatecznego wyjęcia należy pociągnąć delikatnie do przodu prawą stronę kratki i zwolnić sworzeń ze szczeliny znajdującej się w obudowie okapu.

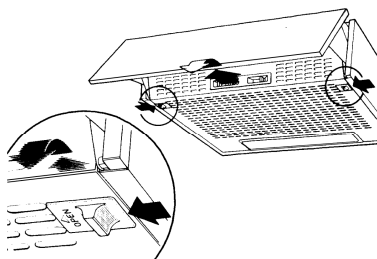

## PODŁĄCZENIE ELEKTRYCZNE

- Przyłączyć okap do sieci zasilającej, montując wyłącznik dwubiegunowy o otwarciu styków przynajmniej 3 mm.



# UŻYTKOWANIE

## Panel sterowania

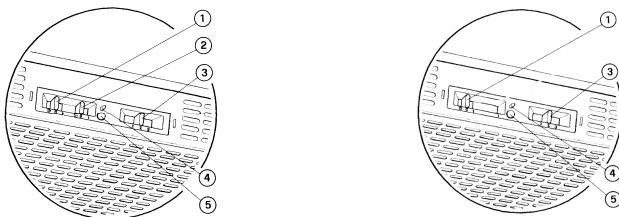

<b>1</b>	Oświetlenie	Włączanie i wyłączenie oświetlenia.
<b>2</b>	Silnik	Włączanie i wyłączenie silnika zasysania.
<b>3</b>	Prędkość	Regulacja prędkości: 1. Prędkość minimalna, przystosowana do ciągłej i cichej wymiany powietrza, dla małej ilości zapachów. 2. Prędkość średnia, przystosowana do większości warunków użytkowania, optymalna pod względem przepływu powietrza oraz powstającego hałasu. 3. Prędkość maksymalna, przystosowana do dużej emisji zapachów powstających podczas gotowania, także przez dłuższy czas.

### OPCJE

<b>4</b>	Micro	Mikro-przełącznik uruchamiany przez poruszenie osłony, steruje włączaniem i wyłączeniem regulacji położenia wyznaczonego przez kursor znajdujący się na tablicy sterowania.
<b>5</b>	Dioda	Sygnalizuje uruchomienie silnika zasysania.

# KONSERWACJA

## FILTR PRZECIWI-TŁUSZCZOWY

Regularna konserwacja gwarantuje dobre funkcjonowanie oraz wydajność urządzenia. Szczególną uwagę należy zwrócić na regularną wymianę filtra przeciw-tłuszczowego oraz filtra z węgla aktywnego (jeżeli okap jest wersji filtrującej).

Jego zadaniem jest utrzymanie cząstek tłuszczu w zawieszeniu. Znajduje się on w wewnętrznej części kratki wlotowej i wykonany jest z materiału syntetycznego lub metalu. Konserwacja filtra przeciw-tłuszczowego zależy od jego typu. Filtr syntetyczny nie może być myty i należy go wymieniać co trzy miesiące. Filtr przeciw-tłuszczowy metalowy należy myć co miesiąc w gorącej wodzie z detergentem, nie zginając go. Przed ponownym zamontowaniem pozostawić do wyschnięcia.

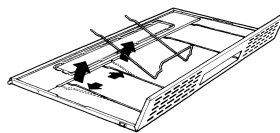

## FILTR Z WĘGLA AKTYWNEGO

Ma za zadanie neutralizować zapachy obecne w powietrzu, które przez niego przechodzi.

Oczyszczone powietrze wraca do kuchni i w kolejnych cyklach znowu przechodzi przez filtr. Filtra węglowego nie wolno myć, należy go wymieniać co około trzy miesiące. Aby wyjąć filtr węglowy, należy otworzyć metalową kratkę zasysania i delikatnie obrócić filtr w kierunku przeciwnym do ruchu wskazówek zegara, jednocześnie delikatnie naciskając go ręką. Podczas montażu postępować w odwrotnej kolejności.

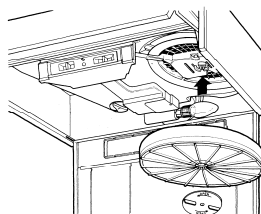

**UWAGA! Istnieje niebezpieczeństwo wypadku, jeżeli filtry nie są czyszczone i wymieniane zgodnie z instrukcjami producenta. Aby wyjąć filtr przeciw-tłuszczowy, niezbędne jest otwarcie kratki zasysania i usunięcie jego metalowych zabezpieczeń.**

## CZYSZCZENIE



Czyszczenie okapu należy wykonywać regularnie, co najmniej raz w miesiącu przy pomocy wilgotnej szmatki oraz neutralnego detergentu w płynie lub denaturatu. Nie należy używać produktów ściernych.

## OŚWIETLENIE

Jeżeli żarówka nie działa, należy otworzyć kratkę metalową i sprawdzić czy jest ona prawidłowo przykręcona.

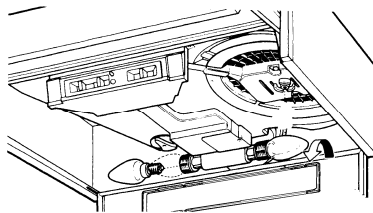
Jeżeli znajdzie konieczność wymiany, należy użyć żarówki tego samego typu oraz mocy.



Typ żarówki	Moc (W)	Mocowanie	Napięcie (V)	Wymiary (mm)	Kod ILCOS
	4	E14	220-240	107 x 37	DRBB/F-4-220-240-E14-35/100
	5	GU10	230	52 x 50	DRPAR-5/840-220/240-GU10-35/36 DRPAR-5/830-220/240-GU10-35/36

**i** Уважно прочитайте це керівництво перед встановленням і експлуатацією приладу задля забезпечення власної безпеки та правильної роботи обладнання. Завжди тримайте ці інструкції разом із приладом, навіть у випадку його переміщення чи продажу. Користувачі мають уважно ознайомитись із порядком експлуатації пристрою та технікою безпеки під час користування ним.

**⚠** Під'єднання електричних дротів має виконувати фахівець.

- Виробник не нестиме відповідальності за жодні пошкодження, що виникли в результаті неправильного або неналежного встановлення.
- Мінімальна безпечна відстань між поверхнею плити та витяжкою становить 650 мм (деякі моделі можуть бути встановлені нижче, дивіться розділи з робочих габаритів і встановлення).
- В інструкції з монтажу газової плити може бути зазначено більшу відстань, ніж у цьому документі. Слід завжди дотримуватись інструкції, де зазначена більша відстань.
- Переконайтеся, що напруга в мережі відповідає напрузі, зазначеній на паспортній табличці, яка розташована з внутрішньої сторони витяжки.
- У фіксованій розводці мають бути передбачені засоби вимкнення згідно з правилами монтажу.
- У разі використання пристроїв класу I переконайтеся у тому, що внутрішнє джерело живлення має відповідне заземлення.
- Підключайте витяжку до димоходу за допомогою труби діаметром щонайменше 120 мм. Шлях до димоходу повинен бути якомога коротшим.
- Необхідно дотримуватися норм щодо випуску повітря.
- Не підключайте витяжку до витяжних каналів, через які виводяться гази горіння (з бойлерів, камінів тощо).

- Якщо витяжка використовується разом із неелектричними пристроями (наприклад, пристроями для спалювання газів), у приміщенні необхідно забезпечити належну вентиляцію, щоб уникнути зворотної тяги відпрацьованих газів. Якщо кухонна витяжка використовується в поєднанні з пристроями, які працюють від неелектричних джерел енергії, від'ємний тиск у приміщенні не повинен перевищувати 0,04 мбар, щоб уникнути повернення витяжкою газів назад у приміщення.
- Забороняється спрямовувати потік повітря у витяжний канал, який використовується для відведення диму від приладів, що працюють на газі або інших типах пального.
- Якщо кабель живлення пошкоджено, його необхідно замінити, придбавши новий кабель у виробника чи його сервісного агента.
- Підключайте штекер до розетки, яка відповідає чинним нормам і розташована в доступному місці.
- Використання технічних і запобіжних заходів щодо викидів регулюється правилами, встановленими місцевими органами влади.

**⚠ ПОПЕРЕДЖЕННЯ.** Перед встановленням витяжки зніміть захисну плівку.

- Використовуйте тільки гвинти й малі деталі для підтримання витяжки.
- **⚠ ПОПЕРЕДЖЕННЯ.** Установлення гвинтів або кріпильного пристрою з порушенням наведених інструкцій може призвести до ураження електричним струмом.
- Не допускається дивитись безпосередньо на джерело світла через оптичні прилади (бінокль, збільшувальне скло та ін.).
- Не фламбуйте страви під витяжкою, оскільки це може спричинити пожежу.
- Цей пристрій можуть використовувати діти віком від 8 років, особи з обмеженими фізичними, сенсорними або розумовими можливостями, а також особи, які не мають досвіду чи знань, якщо за такими особами наглядатимуть або якщо вони отримують указівки щодо безпечного користування пристроєм і розумітимуть можливі небезпеки. Дітям забороняється гратися з пристроєм. Дітям забороняється чистити й обслуговувати пристрій без нагляду дорослих.
- Необхідно слідкувати, щоб діти не гралась із пристроєм.

- Цей пристрій не призначено для використання особами (у тому числі дітьми) з обмеженими фізичними, сенсорними або психічними можливостями, а також особами з відсутністю досвіду чи знань, крім випадків, коли за ними наглядають або їх було попередньо проінструктовано щодо використання пристрою.

 Досяжні частини можуть дуже нагрітися під час використання з плитою.

- Чистьте та (або) замінійте фільтри через зазначений період часу (є небезпека виникнення пожежі). Див. розділ «Догляд і чищення».
- У разі використання витяжки одночасно з приладами, які працюють на газі або інших видах палива, необхідно передбачити належну вентиляцію приміщення (не застосовується до приладів, які спрямовують потік повітря тільки назад у приміщення).



- Символ  на виробі або його пакуванні вказує, що цей виріб не можна викидати як побутові відходи. Замість цього його потрібно передати у відповідне місце збору для повторної переробки електричного й електронного обладнання. Забезпечивши належну утилізацію виробу, можна допомогти в запобіганні негативним наслідкам для навколишнього середовища та людського здоров'я, які можуть бути викликані неправильною утилізацією цього виробу. Для отримання докладнішої інформації щодо утилізації цього виробу звертайтеся до місцевих органів влади, в службу утилізації побутових відходів або в магазин, де було придбано виріб.



«У разі заміни ламп на галогенові використовуйте тільки вольфрамкові галогенові лампи з екрануванням випромінювання або металево-галогенові лампи з екрануванням випромінювання.»

# ХАРАКТЕРИСТИКИ — УСТАНОВКА

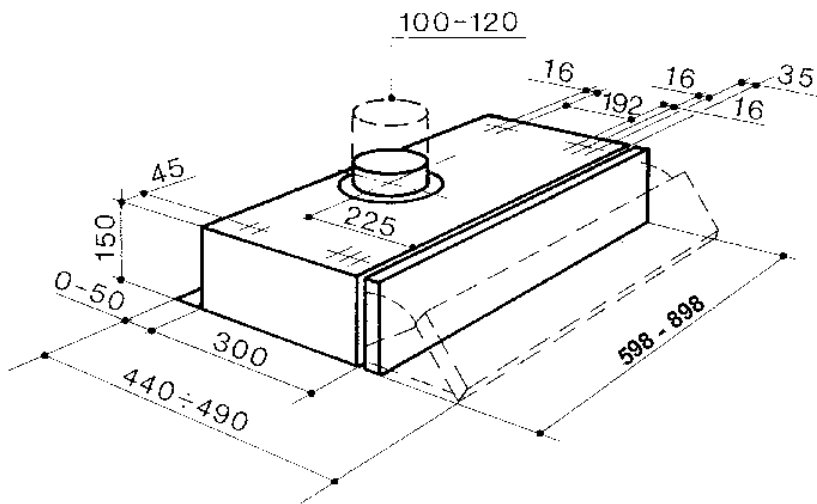

## КРІПЛЕННЯ ВИТЯЖКИ ПІД ШАФОЮ

- Щоб просвердлити шафу, дотримуйтесь позначок, наведених у габаритному кресленні в розділі, у якому розглядаються габарити витяжки.
- Щоб закріпити витяжку на шафі, використовуйте гвинти довжиною 44,4 мм, вставляючи та затягуючи їх із внутрішнього боку шафи.

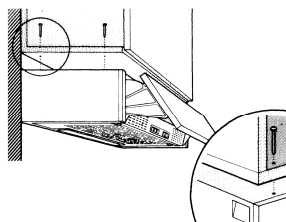

## Приєднання до каналу для виведення повітря

### КАНАЛ ДЛЯ ВИВЕДЕННЯ ПОВІТРЯ В РЕЖИМІ ВІДВЕДЕННЯ

Під час встановлення відповідної витяжки для приєднання витяжки до каналу для відведення повітря на вибір спеціаліста, що виконує встановлення, використовується жорстка або гнучка трубка.

- Вставте фланець в отвір на корпусі витяжки.
- Відкрийте металеву ґратку та переконайтеся, що ручка знаходиться в положенні відведення.
- Приєднайте витяжку до каналу для відведення повітря за допомогою трубки.
- Закріпіть трубку, використовуючи необхідну кількість трубних хомутів. Вони не постачаються разом із витяжкою.
- Витягніть вугільний фільтр (у разі наявності).

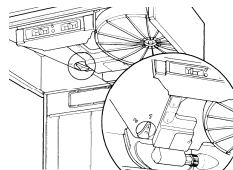
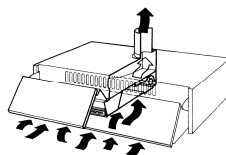

### КАНАЛ ДЛЯ ВИВЕДЕННЯ ПОВІТРЯ В РЕЖИМІ РЕЦИРКУЛЯЦІЇ

- Відкрийте металеву ґратку та переконайтеся, що ручка знаходиться в положенні рециркуляції.
- Помістіть вугільний фільтр. Вугільний фільтр не постачається разом із витяжкою. (Витяжки з двома двигунами слід оснащувати двома вугільними фільтрами.)

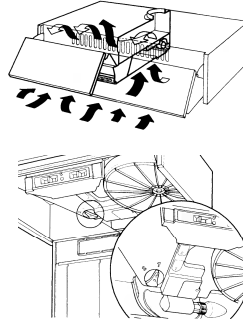

### ІНСТРУКЦІЇ З ВІДКРИТТЯ ВСМОКТУВАЛЬНОЇ РЕШІТКИ

- Перемістіть бокові упори в напрямку до центру витяжки й одночасно потягніть решітку вперед.
- Решітка опуститься донизу, тримаючись на двох задніх штифтах, і залишиться висіти на них.
- Для того щоб від'єднати її повністю, потягніть праву частину решітки трохи вперед, так щоб штифт вийшов з решітки через щілину, що утворилася в корпусі витяжки.

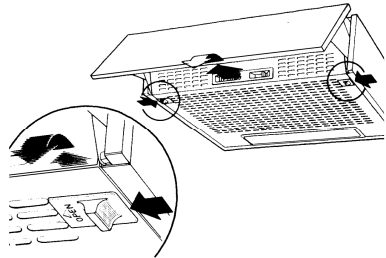

### ЕЛЕКТРИЧНІ З'ЄДНАННЯ

- Підключіть витяжку до розетки через двополюсний вимикач з контактним зазором щонайменше 3 мм.



# ВИКОРИСТАННЯ

## Панель управління

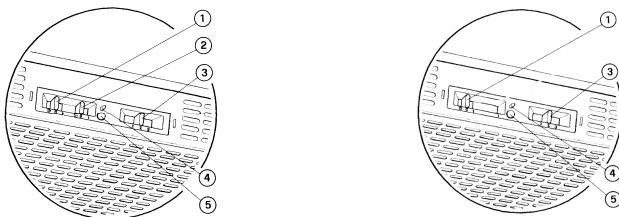

1	Освітлення	Вмикання/вимикання системи освітлення.
2	Двигун	Вмикання/вимикання двигуна.
3	Швидкість	Регулювання швидкості: 1. Мінімальна швидкість; надзвичайно безшумний безперервний обмін повітря; підходить за наявності невеликої кількості випаровувань і запахів, які утворюються під час готування їжі. 2. Середня швидкість; завдяки оптимальному співвідношенню між продуктивністю витяжки та рівнем шуму така швидкість підходить для більшості випадків. 3. Максимальна швидкість; підходить для випадків, коли випаровування та запахи сягають максимальної кількості, та для використання протягом тривалого часу.

### ДОДАТКОВО

4	Мікровимикач	Мікровимикач, який активується рухом козирка. Він вмикає та вимикає витяжку залежно від умов, які було встановлено раніше за допомогою повзунків панелі управління.
5	Світлодіод	Світлодіод для індикації роботи двигуна.

# ОБСЛУГОВУВАННЯ

## ФІЛЬТР-ЖИРОУЛОВЛЮВАЧ

Хороша продуктивність, надійність і тривалий термін служби витяжки обумовлюються її регулярним обслуговуванням і чищенням. Особливу увагу слід приділити підтриманню чистоти фільтра-жироуловлювача та регулярній заміні вугільного фільтра (модель для рециркуляції). Щоб витягнути фільтри для подальшого чищення або заміни спершу відкрийте металеву ґратку.

Вона затримує тверді частинки жиру, кріпиться на зворотний бік нижньої ґратки та може бути металеву або синтетичною. Обслуговування фільтра-жироуловлювача залежить від його типу: синтетичні фільтри-жироуловлювачі не можна мити — їх слід замінювати кожні три місяці. Металеві фільтри-жироуловлювачі необхідно мити раз на місяць гарячою водою із застосуванням м'якого мийного засобу або рідкого мила. Фільтри не треба згинати. Після миття перед повторним встановленням їх слід залишити просихати. Фільтр легко виймається з ґратки після зсування вбік пружинних дротяних дужок.

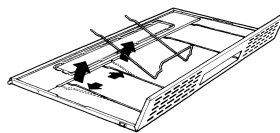

## ВУГІЛЬНИЙ ФІЛЬТР

У режимі рециркуляції вугільний фільтр поглинає запахи. Вугільний фільтр не підлягає чищенню, його необхідно замінювати принаймні кожні шість місяців, а в разі постійного використання витяжки — частіше.

Для заміни вугільного фільтра підтримуйте фільтр однією рукою, витягніть круглий диск через центр вугільного фільтра й обертайте його, доки фільтр не вийде.

Установка здійснюється в зворотному порядку.

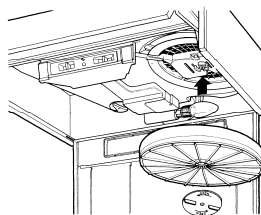

**ПОПЕРЕДЖЕННЯ.** Якщо не виконувати чищення та заміну фільтрів, як рекомендується, зростає ризик виникнення пожежі.

## ЧИЩЕННЯ



Металеву поверхню необхідно чистити регулярно, принаймні щомісяця, за допомогою побутових мийних і полірувальних засобів. Ніколи не застосовуйте абразивні речовини.

## ОСВІТЛЕННЯ РОБОЧОЇ ПОВЕРХНІ

Якщо лампа раптом не світиться, відчиніть металеву ґратку та перевірте, чи добре вкручено лампу в патрон.

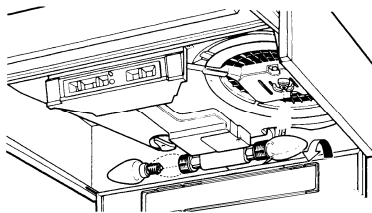
Із міркувань безпечної роботи витяжки в разі заміни лампи встановлюйте ідентичну лампу.



Лампа	Потужність (Вт)	Розетка	Напруга (В)	Розмір (ММ)	Код ILCOS
	4	E14	220-240	107 x 37	DRBB/F-4-220-240-E14-35/100
	5	GU10	230	52 x 50	DRPAR-5/840-220/240-GU10-35/36 DRPAR-5/830-220/240-GU10-35/36

## INFORMAȚII PRIVIND SIGURANȚA

---



Pentru siguranța proprie și pentru utilizarea corectă a aparatului, citiți cu atenție acest manual înainte de instalare și punerea în funcțiune.

Păstrați întotdeauna aceste instrucțiuni împreună cu aparatul, chiar dacă îl mutați sau îl vindeți. Utilizatorii trebuie să cunoască în întregime modul de funcționare și elementele de siguranță ale aparatului.



Conectarea cablurilor trebuie să fie efectuată de un tehnician calificat.

- Producătorul nu este responsabil pentru eventualele daune cauzate de instalarea și utilizarea incorectă.
- Distanța minimă de siguranță între plită și hotă este de 650 mm (unele modele pot fi montate la o înălțime mai mică; a se vedea paragraful referitor la dimensiunile de lucru și la instalare).
- Dacă în instrucțiunile de instalare pentru plita pe gaz se precizează o distanță mai mare decât cea indicată mai sus, aceasta trebuie respectată.
- Controlați ca tensiunea de rețea să corespundă celei indicate pe plăcuța cu date tehnice aplicată pe partea interioară a hotei.
- Dispozitivele de întrerupere trebuie să fie montate în instalația fixă în conformitate cu normele privind sistemele de cablare.
- Pentru aparatele din Clasa I, controlați ca rețeaua casnică de alimentare să dispună de o împământare adecvată.
- Conectați hota la canalul de evacuare a fumului cu ajutorul unei conducte cu diametrul minim de 120 mm. Traseul fumului trebuie să fie cât mai scurt posibil.
- Trebuie să se respecte toate normele referitoare la evacuarea aerului.
- Nu conectați hota aspirantă la conducte de evacuare care transportă fumuri de ardere (de ex. de la boilere, șemineuri etc.).

- Dacă hota este utilizată în combinație cu aparate neelectrice (de ex. aparate pe gaz), trebuie să se asigure un nivel suficient de aerisire în încăpere, pentru a împiedica returul gazelor de evacuare. Dacă hota de bucătărie este utilizată în combinație cu aparate nealimentate cu curent electric, presiunea negativă din încăpere nu trebuie să depășească 0,04 mbari, pentru a evita ca hota să aspire fumurile înapoi în încăpere.
- Aerul nu trebuie să fie evacuat printr-o conductă utilizată pentru evacuarea fumului de la aparatele de combustie alimentate cu gaz sau alți combustibili.
- În cazul în care cablul de alimentare este deteriorat, acesta trebuie să fie înlocuit de producător sau de un tehnician de la Serviciul de Asistență.
- Conectați ștecherul la o priză conformă normelor în vigoare, amplasată într-un loc accesibil.
- Referitor la măsurile tehnice și de siguranță ce trebuie adoptate pentru evacuarea fumului, este important să se respecte cu strictețe normele stabilite de autoritățile locale.

**⚠ AVERTIZARE:** Înainte de a instala hota, îndepărtați peliculele de protecție.

- Utilizați numai șuruburi și elemente de prindere de tip corespunzător pentru hotă.

**⚠ AVERTIZARE:** lipsa instalării șuruburilor sau a dispozitivelor de fixare în conformitate cu aceste instrucțiuni poate cauza riscuri de șoc electric.

- Nu vă uitați direct prin instrumente optice (binoclu, lupă...).
- Nu pregătiți preparate flambate sub hotă: ar putea surveni un incendiu.
- Acest aparat poate fi folosit de copii cu vârsta de cel puțin 8 ani și de către persoane cu capacități fizice, senzoriale și mentale reduse sau lipsite de experiență și cunoștințe, cu condiția să fie supravegheate atent și instruite în privința modului de utilizare în siguranță a aparatului și în privința pericolelor pe care acesta le prezintă. Copiii nu trebuie să se joace cu aparatul. Curățarea și întreținerea nu trebuie să fie efectuate de copii, dacă aceștia nu sunt supravegheați.
- Copiii trebuie supravegheați pentru a nu se juca cu aparatul.

- Aparatul nu trebuie folosit de persoane (inclusiv copii) cu capacități fizice, senzoriale și mentale reduse sau lipsite de experiență și cunoștințe, cu excepția cazului în care sunt supravegheate și instruite în legătură cu folosirea aparatului.

 Componentele accesibile pot deveni fierbinți în timpul utilizării aparatelor de gătit.

- Curățați și/sau înlocuiți filtrele după perioada de timp specificată (pericol de incendiu). Consultați paragraful *Întreținere și curățare*.
- Trebuie să existe o ventilație corespunzătoare în încăperea atunci când hota este utilizată simultan cu aparate pe gaz sau alți combustibili (nu se aplică în cazul aparatelor care descarcă exclusiv aerul în încăperea).



- Simbolul  de pe produs sau de pe ambalaj indică faptul că produsul nu trebuie să fie aruncat împreună cu gunoierul menajer. Produsul trebuie să fie predat la punctul de colectare corespunzător pentru reciclarea componentelor electrice și electronice. Asigurându-vă că ați eliminat în mod corect produsul, ajutați la evitarea potențialelor consecințe negative pentru mediul înconjurător și pentru sănătatea persoanelor, consecințe care ar putea deriva din aruncarea necorespunzătoare a acestui produs. Pentru informații suplimentare detaliate despre reciclarea acestui produs, contactați primăria, serviciul local pentru eliminarea deșeurilor sau magazinul de unde l-ați achiziționat.



„În cazul înlocuirii cu becuri cu halogen, folosiți doar becuri cu halogen și tungsten cu autoprotecție sau becuri cu halogenuri metalice cu autoprotecție.”

# CARACTERISTICI - INSTALARE

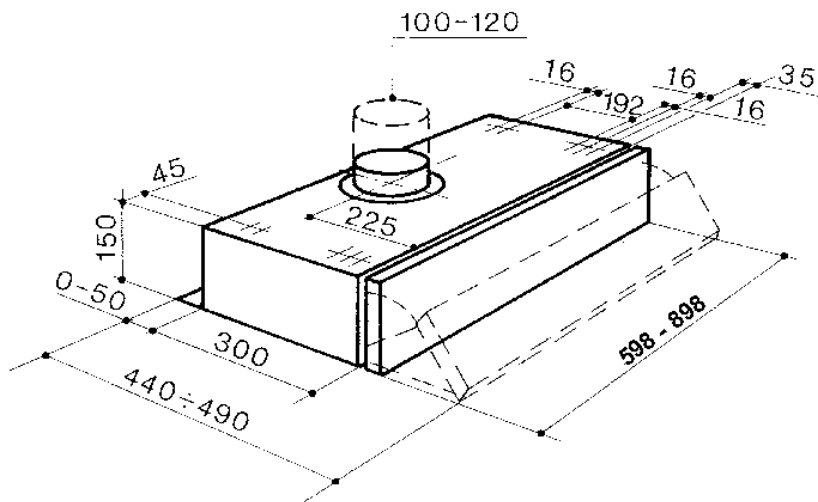

## FIXAREA SUB UN CORP SUSPENDAT

- Perforați corpul suspendat conform cu desenul furnizat referitor la dimensiuni.
- Fixați hota pe corp cu șuruburi având lungimea de 44,4 mm, strângându-le de la interiorul corpului spre exterior.

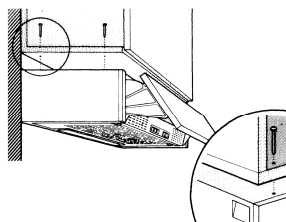

## Conexiuni

### IEȘIRE AER VERSIUNE CU ASPIRAȚIE (EVACUARE LA EXTERIOR)

Pentru instalarea în Versiunea cu Aspirație, conectați hota la conductele de ieșire cu ajutorul unui tub rigid sau flexibil, la latitudinea instalatorului.

- Introduceți Flanșa pe Ieșirea Corpului Hotei.
- Deschideți grilajul de aspirație și verificați dacă butonul de conversie este în poziția de aspirație.
- Conectați ieșirea de aer a hotei cu ieșirea de evacuare cu ajutorul unui tub.
- Fixați tubul cu un colier corespunzător de strângere a tubului. Materialul necesar nu este în dotare.
- Asigurați-vă că nu există Filtre împotriva mirosurilor cu Cărbune activ

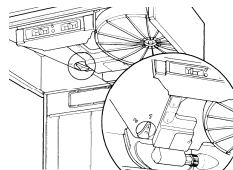
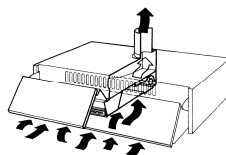

### IEȘIRE DE AER VERSIUNE FILTRANTĂ (RECIRCULARE INTERNĂ)

- Deschideți grilajul de aspirație și verificați dacă butonul de conversie este în poziția de filtrare.
- Aplicați filtrul cu cărbune activ, nefurnizat, pe hotele aspirante. (hotele cu 2 motoare necesită 2 filtre)

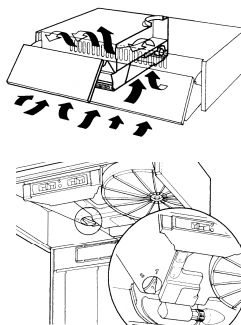

### INSTRUCȚIUNI PENTRU DESCHIDEREA GRILAJULUI DE ASPIRAȚIE

- Glisați opritoarele laterale spre centrul hotei și trageți simultan grilajul în față.
- Grilajul coboară rotindu-se în jurul a doi pivoti posteriori și rămâne atârnată de aceștia.
- Pentru decuplare definitivă, trageți ușor în față partea dreaptă a grilajului și lăsați pivotul să iasă din grilaj prin orificiul de pe carcasa hotei.

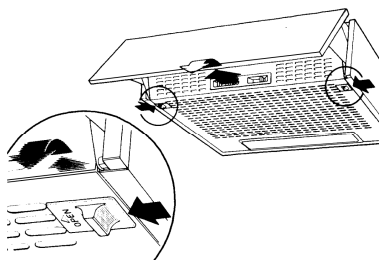

### CONECTARE ELECTRICA

- Atașați Hood la rețea interpunerea un întrerupător în acoperire bipolară de contact-de cel puțin 3 mm.



## Tablou de comenzi

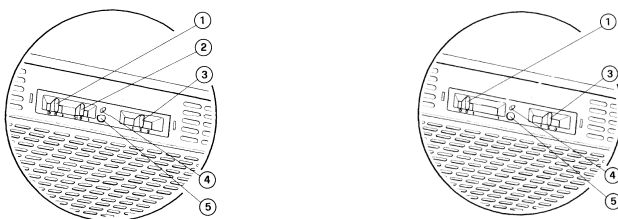

<b>1</b>	Lumini	Aprinde și stinge instalația de iluminare.
<b>2</b>	Motor	Aprinde și stinge motorul de aspirație.
<b>3</b>	Viteză	Determină viteza de funcționare: 1. Viteza minimă, adecvată pentru schimbarea continuă a aerului deosebit de silențioasă, în cazul în care sunt puțini aburi de la gătit. 2. Viteza medie, adecvată majorității condițiilor de utilizare, având în vedere raportul optim dintre aerul tratat și nivelul sonor. 3. Viteza maximă, adecvată a face față emisiunilor maxime de vapori de la gătit și pe perioade îndelungate.

### OPȚIUNI:

<b>4</b>	Micro-întrerupător	Micro-întrerupător acționat de către mișcarea apărătoarei, comandă aprinderea și stingerea în condițiile prestabilite de cursoarele tabloului de comenzi.
<b>5</b>	Led	Semnalizează aprinderea motorului de aspirație.

# ÎNTREȚINERE

## FILTRU DE DEGRESARE

O întreținere constantă asigură o bună funcționare și un bun randament în timp. Trebuie acordată o atenție deosebită filtrului de degresare și filtrului cu cărbune vegetal activ (dacă hota este în versiune filtrantă), care trebuie schimbat periodic.

Are funcția de a reține particulele grase în suspensie. Este amplasat în partea internă a grilajului de aspirație și poate fi furnizat din material sintetic sau din metal. Întreținerea filtrului de degresare variază în funcție de tipul de filtru utilizat. Filtrul de degresare sintetic nu poate fi spălat și trebuie înlocuit la interval de trei luni. Filtrul de degresare metalic trebuie spălat lunar cu apă caldă și detergent, evitând plierea acestuia. Lăsați-l să se usuce înainte de a-l monta la loc.

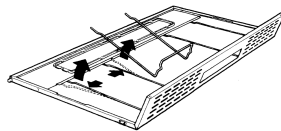

## FILTRU CU CĂRBUNE VEGETAL ACTIV

Are funcția de a reține mirosurile existente din fluxul de aer care trece prin el.

Aerul este reintrodus în mediul bucătăriei epurat în urma succesivelor pasaje prin filtru. Filtrul cu cărbune nu poate fi spălat și va trebui să fie înlocuit în general la trei luni. Pentru a scoate filtrul cu cărbune, deschideți grilajul metalic de aspirație și rotiți ușor filtrul în sens antiorar cu o mână apăsând ușor în același timp. Pentru a-l monta la loc inversați operațiile.

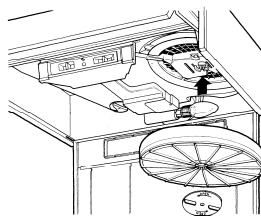

**ATENȚIE! Există un posibil risc de incendiu dacă filtrele nu sunt curate și înlocuite în funcție de instrucțiunile producătorului. Pentru a scoate filtrul de degresare este necesar să deschideți grilajul de aspirație și să scoateți respectivele opritoare ale filtrului din sârmă metalică.**

## CURĂȚAREA



Curățarea hotei trebuie efectuată periodic, cel puțin o dată pe lună, folosind o cârpă umedă cu detergent lichid neutru sau alcool denaturat. Evitați utilizarea de produse abrazive.

## ILUMINAREA

Dacă la un moment dat lampa nu funcționează, deschideți grilajul metalic și controlați dacă este înșurubată bine.

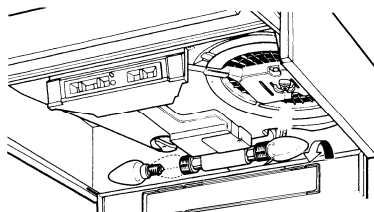
Dacă este necesar, înlocuiți-o și utilizați o lampă de același tip și putere.



Bec	Putere absorbită (W)	Dulie	Tensiune (V)	Dimensiune (mm)	Cod ILCOS
	4	E14	220-240	107 x 37	DRBB/F-4-220-240-E14-35/100
	5	GU10	230	52 x 50	DRPAR-5/840-220/240-GU10-35/36 DRPAR-5/830-220/240-GU10-35/36



Franke S.p.a.  
Via Pignolini,2  
37019 Peschiera del Garda (VR)  
[www.franke.it](http://www.franke.it)