

- EE KASUTUSJUHEND
- LV LIETOŠANAS PAMĀCĪBA
- LT NAUDOTOJO VADOVAS
- SK NÁVOD NA POUŽÍVANIE
- SI NAVODILO ZA UPORABO
- SR KORISNIČKO UPUTSTVO
- HU HASZNÁLATI ÚTMUTATÓ

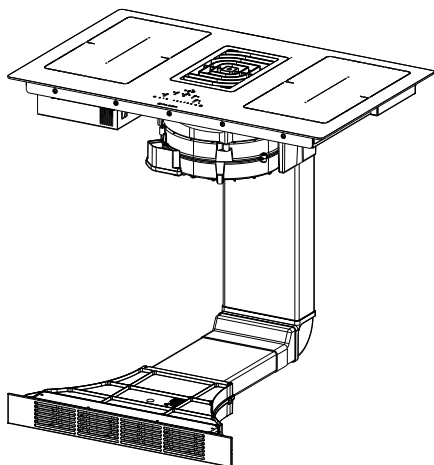

GALILEO SMART BK F830 + KIT LL H80

EE	KASUTUSJUHEND	3
LV	LIETOŠANAS PAMĀCĪBA	25
LT	NAUDOTOJO VADOVAS	47
SK	NÁVOD NA POUŽÍVANIE	69
SI	NAVODILO ZA UPORABO	91
SR	КОРИСНИЧКО УПУТСТВО	113
HU	HASZNÁLATI ÚTMUTATÓ	136

1. OHUTUSJUHISED

i Teie oma ohutuse ja seadme õige kasutamise tagamiseks lugege palun käesolev käsiraamat enne toote paigaldamist ja kasutamist hoolikalt läbi. Neid juhiseid tuleb alati hoida seadme juures, isegi kui seda liigutatakse või see edasi müüakse. Kasutajad peavad täielikult tundma seadme kasutamist ja selle ohutusfunktsioone. Nendel pliitidel on EMÜ standardite ja EMV direktiivi nõuetele vastavad induktsioonsüsteemid ning need ei tohiks põhjustada häireid teiste elektroonikaseadmete töös. Südamestimulaatorite kandjad ja teiste elektrooniliste implantaatide kasutajad peavad pidama nõu oma arsti või implanteeritud seadme tootjaga, et hinnata, kas see on häirete suhtes piisavalt vastupidav.

 Elektriühendused peab teostama väljaõppinud tehnik. Enne elektriühenduste teostamist lugege palun lõiku **ELEKTRIÜHENDUSED**.

Toitekaabliga seadmete puhul peavad klemmid või kaabli ankurpunkti ja klemmide

vaheline juhtmeosa olema korraldatud sellisel viisil, mis võimaldab kaabli selle ankrust lahti tulemisel pingestatud juhtmete välja tõmbamist enne maandusjuhete.

- Tootja ei vastuta mingite kahjustuste eest, mille põhjuseks on ebaõige paigaldamine.
- Veenduge, et vooluvõrgu toide vastaks toote sisse kinnitatud identifitseerimisplaadil toodule.
- Fikseeritud elektriühendused peavad sisaldama kehtivates määrustes ette nähtud kaitsereleesid.
- I klassi seadmete puhul veenduge, et majapidamistoide garanteeriks adekvaatse maandussüsteemi.
- Ühendage pliidikumm sobiva toru abil lõõriga. Palun vaadake paigaldusjuhendis toodud ostetavaid tarvikuid (ümartorude puhul: minimaalne läbimõõt 120 mm). Väljundtoru peab olema võimalikult lühike.
- Ühendage toode vooluvõrku omnipolaarse lüliti abil.
- Järgida tuleb õhuventilatsiooni määrusi.
- Ärge kunagi ühendage imemisseadet põlemisaurusid (boilerid, kaminad jne) kandvate lõõridega.

- Kui pliidikummi kasutatakse koos mitte-elektriliste seadmetega (nt gaasipõletitega seadmed), tuleb heitgaaside tagasivoolamise vältimiseks tagada ruumis piisav õhuvahetus. Pliidikummi kasutamisel koos seadmetega, mille energiaallikaks ei ole elekter, ei tohi ruumi negatiivne rõhk ületada 0,04 mbar, et vältida aurude tagasi tõmbamist ruumi pliidikummi poolt.
- Õhku ei tohi väljutada torusse, mida kasutatakse gaasi või teisi kütuseid põletavate seadmete lõõrina.
- Kui toitekaabel on kahjustatud, siis tuleb see ohu vältimiseks välja vahetada tootja, volitatud hoolduskeskuse või kvalifitseeritud tehniku poolt.
- Ühendage seadme pistik kehtivatele määrustele vastavasse ja ligipääsetavas kohas olevasse pistikupesasse.
- Seoses suitsu väljutamiseks kasutusele võetavate tehniliste ja ohutusmeetmetega on tähtis hoolikalt järgida kohalike ametkondade väljastatud määrusi.

 **HOIATUS:** eemaldage enne seadme paigaldamist kaitsekiled.

- Kasutage ainult seadmega

kaasas olnud kruvisid ja teisi väikesi komponente.

-  **HOIATUS:** kruvide või kinnituselementide mitte vastavalt nendes juhistes kirjeldatule paigaldamine võib põhjustada elektrilöögi ohu.
- Ärge vaadake valgusesse otse optiliste seadmete (binoklid, suurendusklaasid...) abil.
 - Puhastamist ja hooldust ei tohi teostada täiskasvanu järelevalveta lapsed.
 - Jälgige lapsi ja veenduge, et nad ei mängiks seadmega.
 - See seade ei sobi kasutamiseks inimeste poolt (sealhulgas lapsed), kellel on piiratud füüsilised, sensoorsed või vaimsed võimed või kellel puuduvad vastavad kogemused või väljaõpe, välja arvatud juhul kui neid jälgib või juhendab seadme ohutul kasutamisel nende ohutuse eest vastutav isik.
 - 8-aastased ja vanemad lapsed ning isikud, kellel on piiratud füüsilised, sensoorsed või vaimsed võimed või kellel puuduvad piisavad kogemused ja teadmised, võivad seda seadet kasutada, kui neid jälgitakse või juhendatakse hoolikalt seadme ohutu kasutamise suhtes ja nad mõistavad sellega seotud

ohtusid. Ärge laske lastel seadmega mängida.

 **HOIATUS:** Seade ja selle ligipääsetavad osad muutuvad kasutamise ajal ülimalt kuumaks.

Olge ettevaatlik, et mitte puutuda soojenduselemente. Hoidke alla 8 aasta vanused lapsed seadmest eemal, välja arvatud juhul, kui nad on pideva järelevalve all.

- Määratud perioodi möödumisel puhastage või vahetage filtrid (tuleoht). Vt lõiku Puhastamine ja hooldus.
- Seadme kasutamisel koos teiste gaasi või teisi kütuseid põletavate seadmetega garanteerige alati ruumi piisav ventilatsioon (see ei rakendu seadmetele, mis õhku ainult ruumis retsirkuleerivad).
- **HOIATUS:** Kui pinnal on jälgi pragudest, lülitage seade elektrilöögi ohu vältimiseks välja.
- Ärge lülitage seadet sisse, kui pind on pragunenud või näha on kahjustusi materjali paksuses.
- Ärge puudutage seadet, kui teie käed või keha on märjad.
- Ärge puhastage seadet auruseadmetega.
- Ärge toetage metallobjekte, nagu näiteks noad, kahvlid, lusikad ja pannide kaaned,

pliidi pinnale, kuna need võivad üle kuumeneda.

- Pärast kasutamist kasutage pliidi väljalülitamiseks vastavat juhtseadet, ärge toetuge panniaunduritele.
- **HOIATUS:** Järelevalveta õli ja rasva abil toidu valmistamine pliidil võib olla ohtlik ja võib põhjustada tulekahju. **ÄRGE** kunagi üritage kustutada leeki veega. Vastupidi, lülitage seade välja ja lämmatage leegid, näiteks panni kaane või tulekustutustekiga.
- **HOIATUS:** Toiduvalmistamise protsess peab toimuma järelevalve all. Lühike toiduvalmistamise protsess peab olema pideva järelevalve all.
- Seade ei ole loodud käivitamiseks välise taimeri või muu kaugjuhtimissüsteemiga.
- **HOIATUS:** Tuleoht: Ärge toetage esemeid küpsetuspindadele.
- Seade peab olema paigaldatud sellisel viisil, et võimaldada vooluvõrgust lahutamine kontaktivahega (3 mm), mis tagab täieliku lahutamise III kategooria ülekoormuse tingimustes.
- Seade ei tohi kunagi puutuda kokku ilmastikuga (vihm, päike).
- Seadme ventilatsioon peab

vastama tootja juhistele.

2. KASUTAMINE

- Pliidikumm on loodud ainult toiduvalmistamise lõhnade eemaldamiseks kodusel kasutamisel.
- Ärge kasutage seadet kunagi eesmärkidel, mille jaoks see mõeldud pole.
- Frittereid tuleb kasutamise ajal pidevalt jälgida – õli võib liiga kuumaks minnes süttida.
- Ärge kasutage seadet välise taimeri ega kaugjuhtimissüsteemi abil.
- Ülekuumenemise vältimiseks ei tohi seadet kunagi paigaldada dekoratiivse ukse taha.
- Ärge kunagi seadmel seiske, see võib seda kahjustada.
- Ärge toetage kuumi potte ja panne raamile, kuna see võib kahjustada silikoontihendeid.
- Ärge lõigake ega valmistage pinnal toiduaineid ette ning vältige kõvade esemete kukkumist sellele. Ärge lohistage panne ega plaate üle pinna.

3. PUHASTAMINE JA HOOLDUS

- Aktiivsöe-lõhnafiltrit „U“ (vt koostamisjuhiseid) saab regenereerida. Aktiivsöe-lõhnafiltrit võib regenereerida iga 3-4 kuu järel (või pliidikummi intensiivse kasutamise korral sagedamini), kuni maks. 8 regenereerimistsükli (eriti intensiivse

kasutamise korral on soovitatav mitte ületada 5 tsükli). Uue filtri „U“ tellimiseks võtke palun ühendust teenindusega.

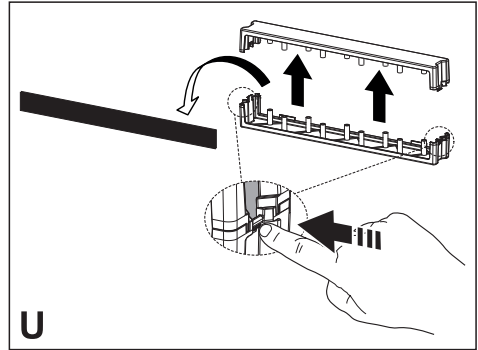

• Regenereerimise protseduur:

- Peske nõudepesumasinas MAX temperatuuril 70° või peske käsitsi kuumas vees ilma abrasiivseid švamme kasutamata (ärge kasutage puhastusvahendeid!).
- Kuivatage 2 tundi ahjus MAX temperatuuril 70° (soovitatav on hoolikalt lugeda teie ahju kasutusjuhendit ja koostamisjuhiseid).

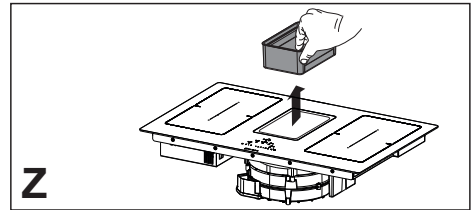

- Rasvafiltrid Z: Filtrid tuleb puhastada iga 2 kasutuskuu järel, eriti suurel kasutuskoormusel sagedamini. Neid saab pesta nõudepesumasinas. Ärge peske võresid nõudepesumasinas.

Üldised soovitused

- Ärge kunagi kasutage abrasiivseid švamme, terasvilla, vesinikkloriidhapat ega teisi tooteid, mis võivad pinda kriimustada või rikkuda.
- Pliidi pinnale, funktsionaalsetele või esteetilistele elementidele juhuslikult kukkunud või kogunenud toitu ei tohi süüa.

Seadme puhastamine

- Toidujääkide külge kõrbemise vältimiseks puhastage pliit pärast iga kasutamist. Külge kõrbenud mustuse eemaldamine on palju raskem töö.
- Igapäevase mustuse eemaldamiseks kasutage pehmet lappi või švammi ja sobivat puhastusainet. Järgige tootja soovitusi kasutatavate puhastusainete kohta. Soovitatav on kasutada kaitsvaid puhastusaineid.

- Eemaldage kõrbenud mustus, näiteks üle keenud piim, kasutades klaaskeraamikale sobivat kaabitsat veel kuumalt pliidiilt. Järgige tootja soovitusi kasutatavate kaabitsate kohta.
- Eemaldage suhkrut sisaldav toit, näiteks toiduvalmistamise ajal maha loksunud moos, kasutades klaaskeraamikale sobivat kaabitsat veel kuumalt pliidiilt. Kui te seda ei tee, võivad jäägid klaaskeraamika pinda kahjustada.
- Eemaldage sulanud plastmass kasutades klaaskeraamikale sobivat kaabitsat veel kuumalt pliidiilt. Kui te seda ei tee, võivad jäägid klaaskeraamika pinda kahjustada.
- Eemaldage katlakivi, kasutades väikest kogust katlakivi eemaldusvahendi lahust, näiteks äädikat või sidrunimahla, kui pliit on jahtunud. Seejärel puhastage niiske lapiga uuesti.

4. NÕUDED KÖÖGISEADMETELE

- Pliit on loodud paigaldamiseks köögi tööpinnaga tasaselt 600 mm laiuzele või laiemale köögiseadmele.
- Seadme paigaldamisel tuleohtlikele materjalidele tuleb rangelt järgida madalpingeseadmete ja tuleohutusega seotud juhiseid ja määrusi.
- Paigaldatud seadmete puhul peavad komponendid (plastmaterjalid ja vineer) olema paigaldatud kuumakindlate liimidega (min 100 °C): sobimatu materjali ja liimi kasutamine võib põhjustada kaardumist ja eraldumist.
- Köögiseadme juures peab olema piisavalt ruumi seadme elektriühenduse võimaldamiseks. Seadme kohale seinale paigaldatud seadmed peavad olema paigaldatud piisava vahemaaga, et jätta mugavalt töötamiseks vajalik ruum.
- Dekoratiivsete lehtpuust piiride kasutamine ümber seadme taha jääva tööpinna on lubatud eeldusel, et minimaalne vahemaa vastab alati paigaldusjoonistel toodud näitajatele.
- Minimaalne vahemaa paigaldatud seadme ja tagumise seina vahel on toodud tasaselt paigaldatud seadme paigaldusjoonisel (150 mm külgsuinale, 40 mm tagumisele seinale ja 500 mm kõigile seinale paigaldatud seadmetele selle kohal).
- Vedelike pliidi ääre ja tööpinna vahele tungimise vältimiseks paigaldage lisatud kleepihend enne paigaldamist ümber kogu pliidi välimise ääre.

5. ELEKTRIÜHENDUS

- Elektriühendused peab teostama väljaõppinud tehnik.
- Sellel seadmel on „Y“ tüüpi ühendus, seetõttu peab toitekaabli olema „neutraalne“ juhe. Toitekaabel peab olema vähemalt tüüpi H05VV-F. ÜHEFAASILINE, KAHEFAASILINE ja KOLMEFAASILINE ühendus: traatide min ristlõige: 2,5 mm² Toitekaabli välisläbimõõt: min 7 mm - max 15 mm.
- Ühendusklemmidele pääseb ligi harukarbi katte eemaldamise teel.
- Kontrollige, et koduse vooluvõrgu omadused (pinge, maksimaalne võimsus ja voolutugevus) ühilduks seadme omadega.
- Ühendage seade nagu joonisel näidatud (vastavalt riiklikele vooluvõrgu pingele kehtivatele viitestandarditele).
- Soovitatav on kasutada H05V2V2-F 5 x 2,5 mm² toitekaablit. H05V2V2-F 5 x 2,5 mm² toitekaabli kasutamisel järgige siintoodud juhiseid: kolmeafaasilise ühenduse korral eraldage 2 juhet ja eemaldage hallidelt juhtmetelt sinine kest.

6. KÄITLEMINE

- Sümbol  tootel või pakkematerjalil näitab, et toodet ei tohi kohelda olmejäätmetena; vastupidiselt, see tuleb saata elektri- ja elektroonikaseadmeid ümbertöötavasse kogumispunkti. Toote õige käitlemine aitab vältida võimalikke negatiivseid mõjusid keskkonnale ja inimeste tervisele. Täiendava teabe saamiseks selle toote töötlemise, kogumise ja ümbertöötamise kohta võtke palun ühendust kohaliku jäätmetöötlusametiga, majapidamisjäätmete käitlemisteenuse või poega, kust te selle toote ostsite.
- Seade vastab direktiivile 2012/19/EL ohtlike ainete elektri- ja elektroonikaseadmetes kasutamise vähendamise ja jäätmekäitluse kohta.

7. JUHTELEMENDID

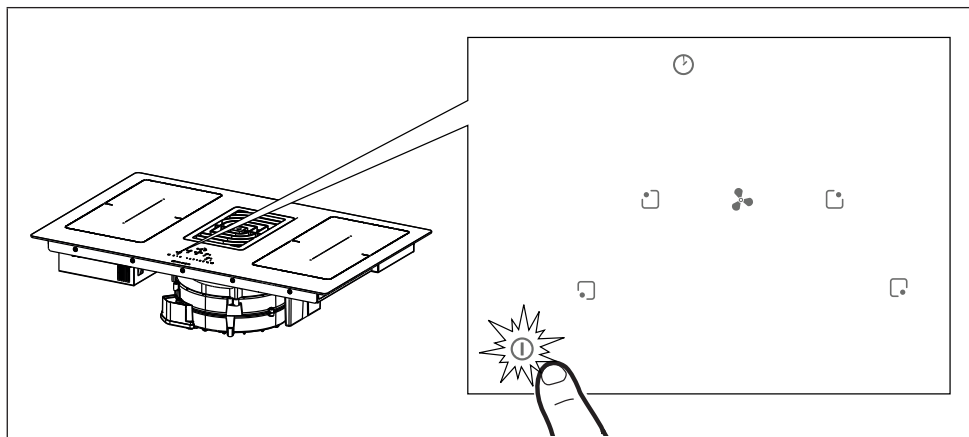

Vajutage ja hoidke sisse/välja nuppu ① umbes 2 sekundit pliidi sisse lülitamiseks ja selle funktsioonide aktiveerimiseks. Kõik numbrid kuvavad „8„ ja taimerid numbrid kuvavad „C L“.

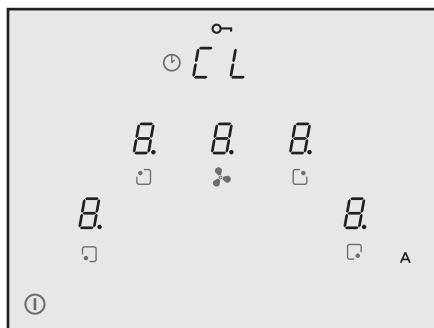

Sel hetkel on pliit sisse lülitatud, kuid kõik toidukuumtöötlemisvööndid ja pliidikumm on toiteta. Kui seda ei kasutata, lülitub pliit 20 sekundi järel automaatselt välja.

Hoiatus: Ohutuse tagamiseks saab pliidi alati sisse/välja ① nupu abil välja lülitada.

Hoiatus: Funktsioonid, mida on võimalik valida, on alati need, mis on juhtpaneelil valgustatud/nähtavad, ning need on alati ainukesed, mida saab aktiveerida.

Juhised paigaldajale: Kontrollige pliidi toite seadistust ning vajadusel muutke seda. Vt lõiku „Paigaldaja menüü (pliidi toite seadistused)“.

Pliit on standardina eelseadistatud absorbeerimistasemele **7,4 Kw**.

7.1 Juhtelementide tüübid

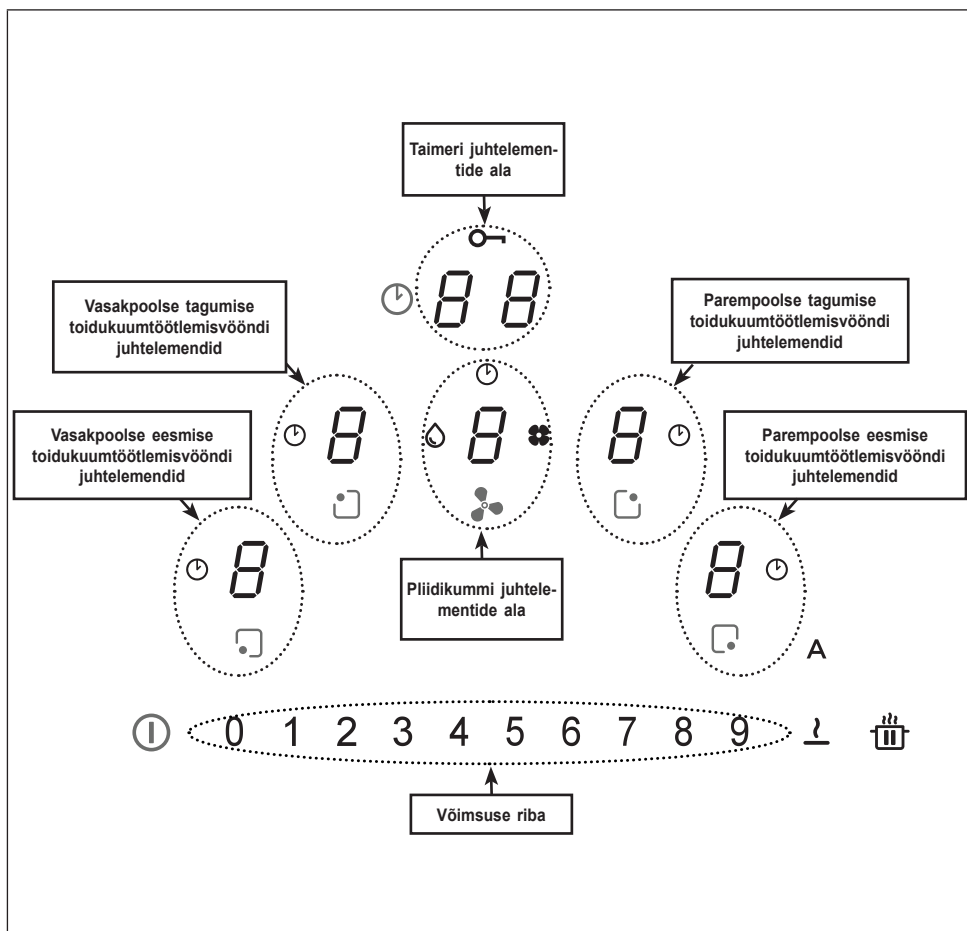



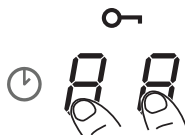
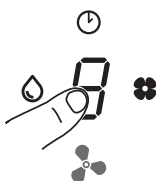

Toidukuumtöötlemisvööndite, pliidikummi ja taimeri juhtelementid saab aktiveerida vastavale numbrile vajutamise teel .

Operatsiooni kinnitamiseks süttib number intensiivsemalt.













7.2 Juhtelemendid







Juhtelemendid	Kirjeldus
	<p>Toidukuumtöötlemisvööndi juhtelementide valimine Vajutage ja hoidke 2 sekundi jooksul all sisse/välja nuppu . Toidukuumtöötlemisvööndid aktiveeritakse vastava ala numbrile vajutamise teel. Operatsiooni kinnitamiseks süttib vastav number eredalt.</p> <p>Sümbol näitab, et valitud alale vastav taimer on aktiivne (vt funktsiooni „Toidukuumtöötlemisvööndi taimerid“).</p>
	<p>Pliidikummi juhtelementide valimine Vajutage ja hoidke 2 sekundi jooksul all sisse/välja nuppu . Pliidikummi juhtelemendid saab valida vajutades vastavale numbrile . Operatsiooni kinnitamiseks süttib vastav number eredalt.</p> <p>Sümbol näitab, et pliidikummi funktsioonidele vastav taimer on aktiivne.</p> <p>Sümbol tähistab rasvafiltri hoolduse/puhastamise vajadust 100 töötunni järel.</p> <p>Sümbol tähistab aktiivsöefiltri (lõhnafiltri) hoolduse vajadust 200 töötunni järel.</p>
<p>0 1 2 3 4 5 6 7 8 9</p>	<p>Toidukuumtöötlemisvööndi võimsuse ja/või pliidikummi kiiruse valimine Vajutage ja hoidke 2 sekundi jooksul all sisse/välja nuppu . Valige pliidikummi number või ühele 4 toidukuumtöötlemisvööndist vastav number.</p> <p>Toidukuumtöötlemisvööndite võimsust või pliidikummi kiirust saab suurendada või vähendada vajutades otse soovitud väärtusele või libistades sõrmega (paremalt vasakule või vastupidi) vastavalt sellele, kas seadistatud väärtust on vaja suurendada või vähendada.</p>

	<p>Taimeri juhtelementide valimine</p> <p>Vajutage ja hoidke 2 sekundi jooksul all sisse/välja nuppu .</p> <p>Valige toidukuumtöötlemisvööndite ja pliidikummi taimerite haldamiseks kasutatavad juhtelementide alad, kus harilikult kuvatakse “ C L “ (vt Taimeri funktsioonid).</p> <p>Sümbol  tähistab ohutusfunktsioonide nuppu (vt „Klahvilukk (puhastamine)“).</p>
<p>A</p>	<p>Standardseadistuseks sisse lülitatud pliidi/pliidikummi korral on pliidikummi käivitumine automaatses režiimis eredalt põleva valgusdiodiga A. Pliidikumm alustab tööd, kui toidukuumtöötlemisvööndite võimsus on suurem kui „1“.</p> <p>See deaktiveeritakse vajutades valgusdiodi A, mis muudab kinnituseks intensiivsuse eredalt hämarale. Samuti saab selle deaktiveerida vajutades võimsuse ribal väärtust üle „1“, mida kinnitab valdusdiodi A intensiivsuse muutumine eredalt hämarale.</p> <p>See taasaktiveeritakse vajutades valgusdiodile A, mis muutub eredalt põlevaks.</p>
	<p>Funktsiooni PAUS ja TAASKÄIVITAMINE.</p> <p>Koos teiste nuppudega kasutamisel pääseb see ligi kasutaja menüüle.</p>
<p>?</p>	<p>Sulatamise funktsiooni kasutatakse külmutatud toiduainete sulatamiseks või, šokolaadi või mee jne õrnalt sulatamiseks.</p> <p>Koos teiste nuppudega kasutamisel pääseb see ligi paigaldaja menüüle.</p>









7.3 Funktsioonid

Funktsioon	Kirjeldus
Klahvilukk (laste ohutus)	Kasutatakse pliidi seadistuste lukustamiseks, et vältida juhuslikke muudatusi.
	Aktiveerimiseks: kui pliidil ei ole panne, vajutage ja hoidke 3 sekundi jooksul ühte toidukuumtöötlemisvööndite 4 numbrist. Vabastage see ja libistage oma sõrmega vastavalt animatsioonile võimsuse ribal 0-st 9-ni. Kinnituseks kuvavad kõik numbrid  . Kirjeldatud operatsioonid tuleb teostada 10 sekundi jooksul.
	Deaktiveerimiseks: vajutage ja hoidke 3 sekundi jooksul ühte toidukuumtöötlemisvööndite 4 numbrist. Vabastage see ja libistage oma sõrmega vastavalt animatsioonile võimsuse ribal 9-st 0-ni. Kirjeldatud operatsioonid tuleb teostada 10 sekundi jooksul.
Klahvilukk (puhastamine)	Kasutatakse pliidi seadistuste 15 sekundiks lukustamiseks, et võimaldada kiiret puhastamist.
	Aktiveerimiseks: vajutage korraga parempoolse eesmise ja vasakpoolse eesmise toidukuumtöötlemisvööndi numbreid  . Taimeri haldamise juhtelementide ala näidul kuvatakse 15-sekundiline mahalugemine ning  süttib.
	Deaktiveerimiseks: vajutage  või oodake 15 sekundi lõpuni.
Toidukuumtöötlemisvööndite taimer	Mahalugemine koos häirega iga toidukuumtöötlemisvööndi plaanitud väljalülitamiseks.
	Aktiveerimiseks: valige sisse lülitatud pliidil üks 4 toidukuumtöötlemisvööndist ja valige võimsuse ribal väärtus.
	Vajutage üksiklaual taimeri juhtelementide ala numbreid, määrates väärtused individuaalselt, valides need võimsuse ribal (minimaalne 1 minut – maksimaalne 99 minutit). Kinnitamine toimub pärast 10 sekundi pikkust tegevusetust.
	Kui see on määratud, kuvatakse taimeri haldamise juhtelementide ala näidul mahalugemine. Vastasel juhul kuvab see standardset „C L“. Taimeri saab määrata kõigile vöönditele ja näidul kuvatakse lühima järelejäänud ajaga taimer.
	Taimeri väärtuse muutmiseks korra kirjeldatud operatsioone.
Deaktiveerimiseks: määrake taimerite väärtusteks nullid või vajutage  .	

Taimer (üldine)	Mahalugemine koos häirega üldiseks kasutamiseks.
	Aktiveerimiseks: vajutage sisse lülitatud pannideta pliidiil üksaaval taimeri juhtelementide ala numbreid, määrates väärtused individuaalselt, valides need võimsuse ribal (minimaalne 1 minut – maksimaalne 99 minutit). Kui see on määratud, kuvatakse taimeri haldamise juhtelementide ala näidul mahalugemine. Vastasel juhul kuvab see standardset „C L“.
	Deaktiveerimiseks: määrake taimerite väärtusteks nullid või vajutage välja lülitatud pliidiil kaks korda  .
Soojendusplaadi funktsioon toidu soojana hoidmiseks	Aktiveerimiseks: valige üks 4 toidukuumtöötlemisvööndist ja vajutage  .
	Valitud ala number kuvab  Deaktiveerimiseks: vajutage  või vajutage  .
Turbofunktsioon	Nii toidukuumtöötlemisvööndid kui pliidikummi saab seadistada täiendavale võimsusele.
	Aktiveerimiseks: vajutage nii pliidikummi kui toidukuumtöötlemisvööndite puhul võimsuse ribal 2 korda „9“. Vastav number kuvab  .
	Deaktiveerimiseks: valige võimsuse ribal üks muudest võimalikest väärtustest.
Kiirsoojendusfunktsioon	Valige üks 4 toidukuumtöötlemisvööndist ning vajutage ja hoidke valitud väärtust (1 kuni 8) võimsuse ribal 3 sekundit. Pliit saavutab 15 sekundiks maksimaalse võimsuse enne teatud ajaks seadistatud võimsusele tagasi pöördumist, mille järel see lülitub välja (vt alltoodud tabelit). Näidul kuvatakse „A“ pluss valitud väärtus. 1 -> 40 sekundit 2 -> 72 sekundit 3 -> 120 sekundit 4 -> 176 sekundit 5 -> 256 sekundit 6 -> 432 sekundit 7 -> 120 sekundit 8 -> 192 sekundit 9 -> ei ole saadaval P -> ei ole saadaval

<p>Funktsioon Pausi + taaskäivitamine</p>	<p>See funktsioon külmutab kõik pliidi seadistused umbes 10 minutiks, kui pliiti kasutatav isik peab lühikeseks ajaks eemale minema.</p> <p>Pausi ajal:</p> <ul style="list-style-type: none"> - Ükski toidukuumtöötlemisvöönd ei kasuta energiat. - Kõik taimerid on peatatud. - „Turbo“ ja „Kiirsoojenduse“ funktsioonid on deaktiveeritud <p>Pärast 10 minuti möödumist jätkab pliit eelnevalt määratud tegevustega.</p> <p>Aktiveerimiseks: vajutage ja hoidke vähemalt 1 sekundi jooksul . Kõik numbrid näitavad .</p> <p>Deaktiveerimiseks: vajutage ja hoidke vähemalt 1 sekundi jooksul  kuni see vilgub. Vajutage 10 sekundi jooksul suvalist teist nuppu.</p>
<p>Mälufunktsioon</p>	<p>Seda funktsiooni kasutatakse kõigi pliidi funktsioonide seadistuste taastamiseks tahtmatu väljalülituse või äkilise elektrikatkestuse korral.</p> <p>Kui pärast pliidi väljalülitamist seda 6 sekundi jooksul  abil sisse ei lülitata, vilgub nupp  6 sekundi jooksul. Vajutage nuppu varem seadistatud funktsioonide taastamiseks. Operatsiooni kinnitamiseks kõlab piiks.</p> <p>Kui välja lülitatud pliit 6 sekundi jooksul uuesti sisse lülitatakse, taastatakse eelmised funktsioonide seadistused automaatselt.</p>
<p>Sillafunktsioon</p>	<p>See funktsioon võimaldab 2 toidukuumtöötlemisvööndi ühendamist, et neid saaks juhtida ühe suure toidukuumtöötlemisvööndina. See tähendab, et võimalik on kasutada suurema põhjaga panne.</p> <p>Aktiveerimiseks: vajutage sisse lülitatud pliidi korraga vajalikke nuppe silla moodustamiseks 2 ala valimiseks kuni number kuvab funktsiooni aktiveerimise näitamiseks .</p> <p>Teist numbrit kasutatakse võimsustaseme määramiseks.</p> <p>Hoiatus: Vasakpoolseid toidukuumtöötlemisvööndideid ei saa parempoolsetega ühendada, sama kehtib ka vastupidi.</p> <p>Deaktiveerimiseks: vajutage korraga silla loomiseks kasutatud nuppe kuni sümbol  kaob.</p>
<p>Automaatne panni tuvastamise funktsioon</p>	<p>Kui ühele toidukuumtöötlemisvööndist asetatakse pann, tuvastab pliit selle automaatselt ning süütab vastava numbriga maksimaalsel intensiivsusel, kuvades .</p>
<p>Jääsoojuse näit</p>	<p>Jääsoojuse näit on ohutusfunktsioon, mis näitab, et toidukuumtöötlemisvööndi pinna temperatuur on ikka veel 60°C või kõrgem, mis võib palja käega puudutamisel põhjustada põletusi.</p> <p>Vastava toidukuumtöötlemisvööndi number kuvab H</p>

7.4 Pliidikummi juhtelemendid

	
	<p>Taimeri sümbol Pärast pliidikummi nupu valimist vajutage mahaloenduse määramiseks taimeri haldamise numbrit.</p>
	<p>Rasvafiltri hoolduse sümbol Rasvafiltri puhastamise signaali kuvab valgusdiood  ja see on alati lubatud.</p>
	<p>Aktiivsöefiltri hoolduse sümbol</p> <ul style="list-style-type: none"> • Õhupuhasti on vaikumisi seadistatud väljatõmbe režiimile. Vajutage sisse-/väljalülitamise nuppu. Ilma aktiivsete koormusteta vajutage õhupuhasti lubamiseks õhupuhasti juhtelemendide numbrit. Vajutage ja hoidke numbrit 5 sekundi jooksul uuesti, et: <p>Aktiveerida aktiivsöefilter:</p> <ul style="list-style-type: none"> • Aktiivsöefiltri (lõhnafiltri) sümbol süttib 1 sekundiks ja kuulda on kahekordset akustilist signaali. <p>Aktiivsöefiltri inaktiveerimine</p> <ul style="list-style-type: none"> • Aktiivsöefiltri (lõhnafiltri) sümbol vilgub kaks korda ja kuulda on kahekordset akustilist signaali.
 	<p>Filtrite lähtestamine ja taasaktiveerimine</p> <ul style="list-style-type: none"> • Pärast 200-tunnist söefiltri ja 100-tunnist rasvafiltri tööd annab vastavate ikoonide valgustus märku, kui mõnda filtrit on vaja hooldada. <p>Kui filter on hooldatud (pliidiplaat välja lülitatud), toimige järgmiselt.</p> <ul style="list-style-type: none"> • Lülitage plaat sisse. • Vajutage õhupuhasti sümbolit , see aktiveerib numbririba. • Vajutage klahvi "A" vähemalt 5 sekundit ja oodake lähtestamise kinnitust – sellest annab märku kahekordne akustiline signaal ja sümbol kustub. • Kui lähtestamise kinnitust (kahekordne akustiline signaal ja sümbol kustub) 6 sekundi jooksul ei tule, lülitage pliidiplaat välja ja korrake toimingut algusest peale.
<p>“9”</p>	<p>Vajutage võimsuse ribal „ 9 “ kiiruse INTENSIIVNE 1 määramiseks. See seadistus on seatud töötama 10 minuti jooksul. Pärast selle aja möödumist pöörduv süsteem automaatselt tagasi eelnevalt seadistatud kiirusele. See deaktiveeritakse erineva kiiruse valimise teel.</p>
	<p>Vajutage võimsuse ribal kaks korda „ 9 “ kiiruse INTENSIIVNE 2 määramiseks. See seadistus on seatud töötama 5 minuti jooksul. Pärast selle aja möödumist pöörduv süsteem automaatselt tagasi eelnevalt seadistatud kiirusele. See deaktiveeritakse erineva kiiruse valimise teel.</p>
<p>Viivitus</p>	<p>See funktsioon on saadaval ainult deaktiveeritud automaatse režiimi korral. Automaatne režiim deaktiveeritakse vajutades A.</p> <p>Vajutage pliidikummi numbrit ja määrake võimsuse ribal number.</p> <p>Vajutage taimeri haldamise nuppu, mis kuvab „CL“, kuid muutub nüüd mahaloenduseks. See on eelseadistatud 15 minutile.</p>

7.5 Kasutaja menüü (kohandatud seadistused)

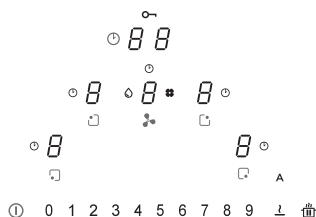



Kasutaja menüü võimaldab kasutajal vastavalt soovile kohandada nii pliidi poolt antavaid helisignaale (toon ja helitugevus) kui visuaalseid signaale.



Vajutage .

Vajutage 3 sekundi jooksul uuesti .

- Ilmub sümbol .

- Jätkates  hoidmist vajutage ükshaaval päripäeva toidukuumtöötlemisvööndite 4 numbrit (), alustades vasakpoolsest.

Igal vajutusel kõlab piiks ning nupu  vabastamisel kuvab see:

Number  kuvab vaheldumisi  ja numbrit 2-st 7-ni, mis tähistab menüükoodi (vt alltoodud tabelit).

Number  kuvab numbrit, mis sõltub valikus näidatud väärtustest (vt alltoodud tabelit).

Seadistuste menüüle ligi pääsemiseks vajutage numbrit  ning võimsuse riba numbrit 2 kuni 7. Vt alltoodud tabelit.

Pärast õige väärtuse sisestamist kinnitage see, vajutades ja hoides  kuni kinnituse saamiseni.

Menüükood	Kirjeldus	Väärtus
U2	Menüü nupuhelide helitugevuse haldamiseks.	0 - 1 - 2 - 3
U3	Menüü häiresignaali helide helitugevuse haldamiseks.	0 - 1 - 2 - 3
U4	Menüü kuva valgustustaseme haldamiseks.	Max 0 - 1 - 2 - 3 - 4 - 5 - 6 - 7 - 8 - 9 Min
U5	Menüü mahalugemise animatsiooni haldamiseks.	0 - 1
U6	Panni tuvastamise funktsiooni alati aktiveerimise menüü.	0 - 1
U7	Menüü mahalugemise lõpu sumist haldamiseks.	0 - 1 - 2

7.6 Paigaldaja menüü (pliidi võimsuse seadistused)

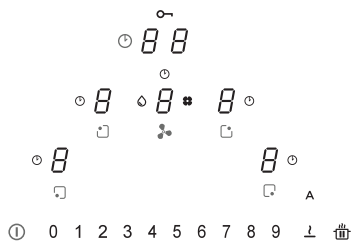

Esimest korda kodusesse vooluvõrku ühendamisel peab paigaldaja määrama pliidi toidukuumtöötlemisvõõndite võimsuse vastavalt vooluvõrgu enese tegelikele võimetele ja mahule.

Kui see pole vajalik, saab pliidi **1** abil otse sisse lülitada, vastasel juhul järgige menüüle ligipääsu saamiseks alltoodud operatsioone.

Toite esmakordsel sisselülitamisel vilgub sümbol **⏏**.

Jätkates **⏏** hoidmist vajutage ükskhaaval vastupäeva toidukuumtöötlemisvõõndite 4 numbrit (**5**), alustades parempoolselt.

Igal vajutusel kõlab piiks ning nupu **⏏** vabastamisel kuvab see:

Number  kuvab vaheldumisi **8** ja **0**.

Number  kuvab **0**.

Seadistuste menüüle ligi pääsemiseks vajutage numbrit  ning võimsuse riba numbrit 8. Operatsiooni kinnitab fakt, et näit muutub kuvalt (**8** ja **0**) kuvale (**8** ja **8**).

Oleme nüüd pliidi võimsuse seadistuste menüüs.

Vajutage numbrit  ja valige üks võimsuse ribal kuvatud väärtustest (0-1-2-3), järgides alltoodud tabelit.

Pärast õige väärtuse sisestamist kinnitage see, vajutades ja hoides **1** kuni kinnituse saamiseni.

	kW
0	7,4 kW
1	4,5 kW
2	3,5 kW
3	2,8 kW

Toite haldamise funktsioon

Sellel tootel on elektroonilise juhtimisega toite haldamise funktsioon. Toite haldamise funktsioon tuvastab maksimaalse võimsuse 3,7 kW / 16 A pakkumise kombineeritud toiduvalmistamise ekspertidele (parem- ja vasakpoolsed faasid), optimeerides toite jaotust ja vältides induktsoonisüsteemi ülekuumenemist.

Selleks jälgitakse pidevalt koguvõimsust ning vajadusel vähendatakse seda. Kui kogu vajaliku võimsuse kuvamine pole võimalik, vähendab juhtelement teise toidukuumtöötlemisvööndi võimsust eelnevalt defineeritud kohuse võtta, et see oleks otse oma vastava võimauuskõvera alla jääval tasemel. See tagab, et voolutugevuse absorbeerimist 16 A ei ületata.

Sel juhul tuvastab generaator viimase kasutajaliidese poolt saadetud kõrgeima prioriteediga käsu ning vajadusel vähendab teise toidukuumtöötlemisvööndi jaoks eelnevalt aktiveeritud seadistusi.

Toite haldamise funktsioon aktiveeritakse esmakordselt toidukuumtöötlemisvööndil panni olemasolu tuvastamisel.

Näide:

Kui samas faasis (parem- ja vasakpoolne faas) valitakse toidukuumtöötlemisvööndil intensiivne tase (intensiivne) (P), hoitakse automaatselt ära teise toidukuumtöötlemisvööndi poolt võimsustaseme 5 ületamine.

See aspekt muutub vastavalt tootele määratud piiridele (vt lõiku 7.6).

Kuidas induktsoonpliitid töötavad

Induktsioonpliitid töötavad tavapärastest pliitidest või metallist keeduplaatidest väga erinevalt. Klaaskeraamikast pinna all asuv induktsoonipool loob kiiresti ülimalt muutliku magnetvälja, mis soojendab otse panni magneetuvat põhja. Klaaskeraamikast pinda soojendab ainult kuum pann. Panni toidukuumtöötlemisvööndilt eemaldamisel katkestatakse vooluvarustus kohe.

Panni olemasolu tuvastamine

Kõik toidukuumtöötlemisvööndid on varustatud panni olemasolu tuvastava süsteemiga. Panni olemasolu tuvastamise süsteem tuvastab induktsoonipliitidega kasutamiseks sobivad magneetuva põhjaga pannid.

Kui pakk töö ajal eemaldatakse või kasutatakse sobimatut panni, vilgub tulpdiagrammi kõrval asuv näit sümboliga .

Kui 20-sekundilise pannituvastusperioodi jooksul panna toidukuumtöötlemisvööndile ei asetata:

- Toidukuumtöötlemisvöönd lülitub 20 sekundi järel automaatselt välja.
- Iga toidukuumtöötlemisvööndi näit kuvab .

Pannid

Sobivad pannid

Induktsioonipliitidel toidu valmistamiseks sobivad ainult täielikult magneetuva põhjaga pannid. Magnet suudab kinnitada kogu panni põhja igale punktile.

Induktsioonipliitidega kasutamiseks sobivad pannid

Induktsioon-toidukuumtöötlemisvööndiltega kasutatavad pannid peavad olema valmistatud metallist, magnetiliste omadustega ja piisavalt laia põhjaga.

Sobivad pannid:

- Emailitud paksu põhjaga teraspannid.
- Emailitud põhjaga malmpannid.
- Mitmekihilisest roostevabast terasest, ferriitsest roostevabast terasest ja alumiiniumist erilise põhjaga pannid.

Sobimatud pannid:

- Messingist, roostevabast terasest, alumiiniumist, tulekindlast klaasist, puidust, keraamikast ja terrakotast potid ja pannid.
- Panni sobivuse tuvastamiseks viige selle põhja juurde magnet: kui magnet tõmbub selle külge, sobib pann induktsooni abil toidu valmistamiseks. Kui teil ei ole magnetit, võite viia pannile väikese koguse vett, asetada selle toidukuumtöötlemisvööndile ja lülitada pliidi sisse. Kui näit kuvab sümboli , on pann sobimatu.

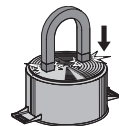

Ettevaatust: kasutage ainult täiesti sileda põhjaga panne, mis sobivad induktsiooni abil toidu valmistamiseks. Ebaühtlase põhjaga pannide kasutamine võib vähendada soojuskiirgussüsteemi tõhusust ning võib takistada panni tuvastamist toidukuumtöötlemisvõndil.

Müra toidu valmistamise ajal

Pannid võivad toidu valmistamise ajal müra tekitada. See ei tähista riket ega mõjuta seadme tööd.

Müra sõltub kasutatava panni tüübist. Kui müra on eriti tüütu, võib olla kasu panni vahetamisest.

Teave energia säästmise kohta

- Panni põhja läbimõõt peab vastama toidukuumtöötlemisvõõndi läbimõõdule.



- Panni ostmisel kontrollige, kas antud läbimõõt vastab panni põhjale või ülemisele äärele, kuna teine neist on harilikult esimesest laiem.
- Pikka valmistusaega vajavate roogade valmistamisel saab nii aega kui energiat kokku hoida kiirkeetja kasutamisega. Samuti võimaldab toidu sel viisil valmistamine säilitada rohkem toidus leiduvaid vitamiine.
- Veenduge, et kiirkeetja sisaldab piisavalt vedelikku – kui selles pole piisavalt vedelikku ja see üle kuumeneb, võib see kahjustada nii kiirkeetjat kui toidukuumtöötlemisvõõndit.
- Katke pannid võimalusel alati sobiva kaanega.
- Valige valmistatava toidukoguse jaoks sobiv pann. Toidu valmistamine ainult osalisest kasutatavate laiade pannidega raiskab energiat.

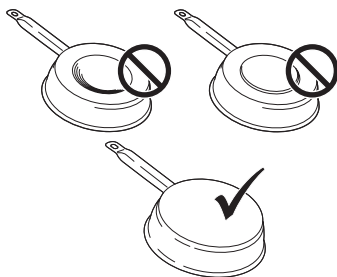

Toidukuumtöötlemisvõõnd	Panni põhi	
	Min Ø (soovitav)	Max Ø (soovitav)
210 mm × 190 mm (üks)	110 mm	145 mm

Tavapärane töömüra pliidis

Induktsioonitehnoloogia põhineb elektromagnetväljade loomisel. Need elektromagnetväljad loovad soojust otse panni põhjal. Potid ja pannid võivad sõltuvalt oma ehitusest tekitada erinevat müra või vibratsioone. Neid müra tüüpe saab kirjeldada järgmiselt:

Kerge sumin (nagu trafo tekitatav müra)

Seda müra tekitatakse toidu valmistamisel kõrge kuumustasemega ning selle määrab pliidilt pannidele üle kantava energia hulk. Müra peatub või väheneb kuumustaseme vähendamisel.

Kerge vilin

Seda müra tekitatakse tühja poti või panni puhul ja see lõpeb kohe kui see täidetakse vee või toiduga.

Krabisemine

See müra esineb hulga erinevate materjalide kihtidest valmistatud pannide puhul ning seda põhjustab pindade vibratsioon erinevate materjalide kohtumiskohas. Müra tuleb pannidelt ning võib erineda sõltuvalt toidu kogusest ja kasutatavast toidu valmistamise meetodist.

Vali vilin

See müra esineb erinevate materjalide kihtidest valmistatud pannide puhul ning samuti kui neid kasutatakse maksimaalsel tasemel ja kahel toidukuumtöötlemisvööndil. Müra peatub või väheneb kuumustaseme vähendamisel.

Ventilaatori müra

Elektroonikasüsteemi korralliku töö tagamiseks tuleb reguleerida pliidi temperatuuri. Selleks on pliidil varustatud jahutusventilaatoriga, mis aktiveeritakse elektroonikasüsteemi temperatuuri vähendamiseks ja reguleerimiseks. Kui tuvastatakse siiski pliidi liiga kõrge temperatuur, võib ventilaator jätkata tööd pärast seadme väljalülitamist.

Rütmilised helid nagu kella tiksumine

See müra esineb ainult vähemalt kolme toidukuumtöötlemisvööndi kasutamisel ning kaob või väheneb neist mõne välja lülitamisel. Kirjeldatud mürad on induktsioonitehnoloogia tavapärane omadus ning neid ei loeta defektideks.

Seadme sisselülitamine

Seadme sisse lülitamiseks vajutage ja hoidke ①.
- Kõik võimsustaseme näidud kuvavad „0“.
- Kui ühtegi muud valikut ei tehta, lülitub seade 20 sekundi järel ohutuse tagamiseks välja.

Toidukuumtöötlemisvööndi valimine

Vajutage ühele või mitmele toidukuumtöötlemisvööndile vastavat numbrit ② ja määrake võimsustase.

Võimsustase	Toidu valmistamise meetod	Kasutatakse
1	Sulatamine, õrn soojendamine	Või, šokolaad, želatiin, kastmed
2	Sulatamine, õrn soojendamine	Või, šokolaad, želatiin, kastmed
3	Soojendamine	Riis
4	Pikaajaline toidu valmistamine, paksendamine, hautamine	Köögiviljad, kartulid, kastmed, puuviljad, kala
5	Pikaajaline toidu valmistamine, paksendamine, hautamine	Köögiviljad, kartulid, kastmed, puuviljad, kala
6	Pikaajaline toidu valmistamine, moorimine	Pasta, supid, mooritud liha
7	Kerge praadimine	Praekartulid, omletid, paneeritud ja praetud toidud, vorstid
8	Praadimine, frittimine	Liha, kartulikrõpsud
9	Kiire praadimine kõrgele temperatuuril	Steik
P	Kiirsoojendus	Vee keetmine

Toidukuumtöötlemisvööndi väljalülitamine

Puudutage võimsuse ribal „0“.

- Kui ühtegi muud valikut ei tehta ja teised toidukuumtöötlemisvööndid on väljas, lülitub seade 20 sekundi järel välja.

Pliidi väljalülitamine

Pliidi välja lülitamiseks puudutage mõne sekundi jooksul .

- Kui näidul ühtegi muud valikut ei tehta ja kõik teised toidukuumtöötlemisvööndid on väljas, lülitub seade 20 sekundi järel välja.

Jääksoojuse näit

Kui toidukuumtöötlemisvöönd on välja lülitatud, kuid see on siiski kuum, kuvab paneel siiski tähe „H“, et tähistada põletusohu.

Sulatamise seadistused

Sulatamise funktsiooni saab kasutada külmutatud toiduainete sulatamiseks või, šokolaadi või mee õrnalt sulatamiseks.

- Valige toidukuumtöötlemisvöönd vajutades vastavale numbrile.
- Vajutage .

PowerPlus reguleerimine

Nii toidukuumtöötlemisvööndid kui pliidikummi saab seadistada täiendavale võimsusele.

Valitud toidukuumtöötlemisvöönd töötab täiendavale võimsusel 10 minutit. Seda saab kasutada näiteks suure koguse vee kiireks soojendamiseks.

- Valige üks vöönditest ning vajutage võimsuse ribal kaks korda „9“. Vastav number kuvab .

Taimer

Taimeri määramisel lülitub toidukuumtöötlemisvöönd määratud aja järel välja.

Taimeri määramine

- Pliit sees
- Toidukuumtöötlemisvöönd määratud
- Vajutage numbrit .
- Määrake taimer, valides aja vahemikus 1 kuni 99 minutit.

Taimeri muutmine

- Taimer määratud
- Valige muuta soovitava aktiivse toidukuumtöötlemisvööndi numbrit.

- Vajutage numbrit .

- Määrake taimer, valides aja vahemikus 1 kuni 99 minutit.

Sillafunktsioon

„Silla“ ühendusfunktsioon võimaldab kahe individuaalse toidukuumtöötlemisvööndi aktiveerimist nii, et need töötavad ja neid reguleeritakse koos. See tähendab, et võimalik on kasutada suurema põhjaga panne. Vajutage korraga vajalikke nuppe silla moodustamiseks 2 ala valimiseks kuni number kuvab funktsiooni aktiveerimise näitamiseks . Teist numbrit kasutatakse võimsustaseme määramiseks.

Hoiatus: Vasakpoolseid toidukuumtöötlemisvööndeid ei saa parempoolsetega ühendada, sama kehtib ka vastupidi.

Lapselukk

- Seade sees
- Aktiveerimiseks:
 - vajutage ja hoidke 3 sekundi jooksul ühte toidukuumtöötlemisvööndite 4 numbrit.
 - Vabastage see ja libistage oma sõrmega võimsuse ribal 0-st 9-ni. Kõik numbrid kuvavad . Kirjeldatud operatsioonid tuleb teostada 10 sekundi jooksul.
- Deaktiveerimiseks:
 - vajutage ja hoidke 3 sekundi jooksul ühte toidukuumtöötlemisvööndite 4 numbrit.
 - Vabastage see ja libistage oma sõrmega võimsuse ribal 9-st 0-ni. Kirjeldatud operatsioonid tuleb teostada 10 sekundi jooksul.

MUDEL	GALILEO SMART BK F830 + KIT LL H80
Maksimaalne koguvõimsus (pliit + pliidikumm)	7,62 kW (standardseadistus)
Maksimaalne koguvõimsus (pliit + pliidikumm)	4,72 kW
Maksimaalne koguvõimsus (pliit + pliidikumm)	3,72 kW
Maksimaalne koguvõimsus (pliit + pliidikumm)	3,02 kW

Veakoodid			
Veakood	Kirjeldus	Vea võimalik põhjus	Lahendus
"Sisselülitamisel kostub sumisti. Veakoodi ei kuvata"	Pliidikummi juhtimine ei tööta	LIN kaabel kahjustatud või pliidikummi elektroonikaplaadiga halvasti ühendatud	Kontrollige ühendust / asendage LIN kaabel
ER03	Pidev anduri aktiveerumine. PJ lülitub 10 s järel välja.	Vesi või pann klaasil, anduritel või juhtelementidel.	Puhastage juhtelementide pind. Eemaldage esemed anduritelt.
ER20	PJ sisemine viga	-	Asendage PJ.
ER21	Ülekuumenemine.	Temperatuuri juhtimine on tuvastanud temperatuuri üle 85 °C.	Laske pliidil jahtuda ning viga kaob kui temperatuur on alla 75 °C.
			Kontrollige soojusisolatsiooni.
ER22	Vigase nupu hindamine. Kasutajaliides lülitub 3,5 – 7,5 sekundi järel välja.	-	Asendage PJ
ER31	PJ ja induktiooni konfiguratsioonis on vastuolu.	Generaatori konfiguratsiooni andmed ei vasta PJ omadele.	Uus konfiguratsioon.
			Asendage PJ.
			Vahetage generaator.
ER36	PJ sisemine viga	-	Asendage PJ.
ER47	Sideviga PJ ja induktiooni vahel	LIN kaabel kahjustatud. LIN kaablis puudub toide.	Asendage kaabel. Veenduge, et kaabel on õigesti ühendatud.
E2	Toidukuumtöötlemisvööndi andur kuumeneb üle. PJ lülitub 10 s järel välja.	Pann tühi	Ärge soojendage tühje panne.
E3	Vale pann. Toidukuumtöötlemisvööndid on väljas.	Pannid kaotavad oma magnetuvaid omadusi	Kasutage sobivaid panne
		Sisemine viga generaatori voluringides	Asendage moodul
E4	Konfiguratsiooniviga. Toidukuumtöötlemisvööndit ei saa aktiveerida.	Induktsioonimoodul pole veel konfigureeritud.	Teostage käsitsi konfigureerimine.
E5	Puudub side KL ja induktioonigeneraatori vahel. Toidukuumtöötlemisvööndit ei saa aktiveerida	Vigane LIN kaabel või toitekaabel.	Kontrollige kaableid ja vooluvõrgu pinget.
		Plaadi kaablid valesti ühendatud.	Kontrollige kaableid ja vooluvõrgu pinget.
		Sisemine viga generaatori või filtri voluringides.	Asendage moodul

E6	Toitepinge ei lange vahemikku (pinge ja/või sagedus). Toidukuumtöötlemisvööndit ei saa aktiveerida	Toitepinge ei lange vahemikku (üksikasju vt tehnilistest andmetest).	Kontrollige vooluvõrgu pinget.
		Sisemine viga generaatori vooluringides.	Asendage moodul
E7	PJ sisemine viga. Toidukuumtöötlemisvööndid on deaktiveeritud.	-	Asendage moodul
E8	Pliidikummi rike.	Pliidikumm on ummistunud.	Puhastage ja eemaldage kõik ummistused.
		Vigane ventilaator või elektroonikamoodul.	Asendage moodul
E9	Toidukuumtöötlemisvööndi temperatuurianduri viga. Vastav toidukuumtöötlemisvöönd on väljas.	Temperatuurianduri vooluring on avatud või selles on lühis.	Asendage induktor.
EA	PJ sisemine viga. Toidukuumtöötlemisvööndid on väljas.	-	Asendage generaator.
EH	Temperatuuriandur blokeeritud. Vastav toidukuumtöötlemisvöönd on väljas.	Temperatuur ei muutu (min 10 K / 5 min) pärast toidukuumtöötlemisvööndi aktiveerimist.	Asendage induktor.

PJ = PUUTEJUHTIMINE

KL = KASUTAJALIIDES

NTC = TEMPERAURIANDUR

8. HOOLDUS JA REMONT

- Veenduge, et elektriliste komponentide remonti teostaks ainult tootja või hooldustehnikud.
- Veenduge, et kahjustatud kaableid asendaks ainult tootja või hooldustehnikud.

Hooldusosakonnaga ühendust võttes esitage palun järgmine teave:

- Rikke tüüp
- Seadme mudel (art/kood)
- Seerianumber (SN)

Selle teabe leiате identifitseerimisplaadilt. Identifitseerimisplaat on kinnitatud seadme põhjale.

9. TEHNILISED ANDMED

Toote identifitseerimine

Tüüp: 4300

Mudel: **GALILEO SMART BK F830 + KIT LL H80**

Palun vaadake seadme põhjale kinnitatud identifitseerimisplaati.

Tootja teeb toodetes pidevaid parandusi. Seetõttu võivad käesolevate kasutusjuhiste tekst ja illustatsioonid hoiatuseta muutuda.

Lisateavet tehniliste andmete kohta leiате veebisaidilt: www.faberspa.com

GALILEO SMART BK F830 + KIT LL H80

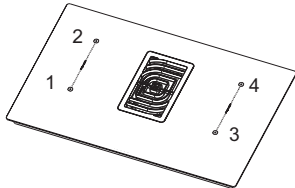
	<p>1, 2 paindlik toidukuumtöötlemisvõõnd 1 + 2 sillas</p> <p>3,4 paindlik toidukuumtöötlemisvõõnd 1 + 2 sillas</p>
---	--

Parameeter	Väärtus	Mõõtmed (mm)
Töömõõtmed	-	830 x 520 (L x S)
Toitepinge/sagedus	220-240 V, 50 Hz; 220 V, 60 Hz 3N~ / 2N~ 380-415 V, 50 Hz; 3N~ / 2N~ 380 V, 60 Hz	
Elektrilised ja soojenduselemendi andmed		
Toidukuumtöötlemisvõõnd 1, 2, 3, 4	2100 W; intensiivne: 3000 W	210 x 190
Paindlik toidukuumtöötlemisvõõnd 1+2, 3+4	3000 W; intensiivne: 3700 W	210 x 390

Parameeter	Väärtus	Mõõtühik
Seadme kaal	21	kg
Toidukuumtöötlemisvõõndite arv	4	
Soojusallikas	induktsioon	

1. DROŠĪBAS NORĀDES

i Jūsu drošībai un pareizai ierīces darbībai, lūdzu, pirms produkta uzstādīšanas un lietošanas uzmanīgi izlasiet šo instrukciju. Šī instrukcija vienmēr jāglabā kopā ar ierīci (arī tad, ja tā tiek pārvietota vai pārdota). Lietotājiem ir pilnībā jāizprot ierīces darbība un tās drošības funkcijas. Šie tvaika nosūcēji ir aprīkoti ar indukcijas sistēmām, kas atbilst elektromagnētiskās savietojamības (EMS) standartiem un EML direktīvai, tādēļ nerada traucējumus citām elektroniskajām ierīcēm. Lai novērtētu noturību pret traucējumiem, elektrokardiostimulatoru lietotājiem un personām ar elektroniskajiem implantiem jākonsultējas ar savu ārstu vai implantētās ierīces ražotāju.

! Elektriskos pieslēgumus drīkst veikt apmācīts tehniķis. Pirms elektriskā pieslēguma izveidošanas, lūdzu, izlasiet nodaļu "ELEKTRISKAIS PIESLĒGUMS".

Ierīcēm bez barošanas kabeļa spaiļes vai vada daļa starp kabeļa stiprināšanas punktu

un spailēm jāizvieto tā, lai gadījumā, kad kabelis atdalās no stiprinājuma, fāzes vadi tiktu izvilkti pirms zemējuma vada.

- Ražotājs nav atbildīgs par jebkādiem zaudējumiem, kas radušies nepareizas vai neatbilstošas uzstādīšanas dēļ.
- Pārbaudiet, vai elektrotīkla barošanas spriegums atbilst spriegumam, kas norādīts produktam piestiprinātajā identifikācijas plāksnītē.
- Fiksētajos elektriskajos pieslēgumos jāiekļauj spēkā esošajiem noteikumiem atbilstošas atslēgšanas ierīces.
- "I" klases ierīcēm pārliecinieties, ka sadzīves elektrobarošana nodrošina atbilstošu zemējumu.
- Tvaiku nosūcējs ar izplūdi jāsavieno ar atbilstošu cauruli. Lūdzu, vadieties pēc uzstādīšanas instrukcijā norādītajiem iegādājamiem piederumiem (apaļām caurulēm: minimālais diametrs 120 mm). Izplūdes caurulei jābūt pēc iespējas īsākai.
- Produktu pie elektrotīkla pieslēdziet ar daudzpolu slēdzi.
- Jāievēro gaisa ventilācijas noteikumi.
- Nekad nosūces ierīci nepievienojiet pie kanāliem,

kuros plūst sadegšanas gāzes (sildītāji, kamīni utt.).

- Ja tvaiku nosūcēju lieto kopā ar neelektriskām ierīcēm (piemēram, ierīces ar gāzes degļiem), telpā jānodrošina pietiekams ventilācijas līmenis, kas nepieļaus jebkādu atpakaļ vērstu izplūstošo izgarojumu plūsmu. Kad pārtikas gatavošanas ierīci lieto kopā ar citām ierīcēm, kuras izmanto neelektriskus barošanas avotus, lai nepieļautu nosūces ierīces radītu izgarojumu iesūkšanu atpakaļ telpā, negatīvais spiediens telpā nedrīkst pārsniegt 0,04 mbar.
- Gaisu nedrīkst izvadīt caurulē, kurā izvada gāzes vai citu kurināmo veidu ierīču radītos izgarojumus.
- Ja barošanas kabelis ir bojāts, lai izvairītos no jebkādiem riskiem un bīstamības, tā nomaiņa jāveic ražotājam, autorizētam servisa centram vai kvalificētam tehnikim.
- Ierīces spraudni pievienojiet pie rozetes, kas atbilst spēkā esošajiem noteikumiem un kas atrodas pieejamā vietā.
- Ļoti svarīgi ir ievērot vietējo iestāžu izstrādātos izplūdes gāzu izvadīšanas tehniskos un drošības noteikumus.

 **BRĪDINĀJUMS:** pirms ierīces uzstādīšanas

neņemiet aizsargplēves.

- Lietojiet tikai tādas skrūves un citus sīkus elementus, kas iekļauti ierīces komplektā.

-  **BRĪDINĀJUMS:** neuzstādot šajā instrukcijā aprakstītās skrūves vai stiprināšanas elementus, var parādīties elektriskā trieciena bīstamība.
- Nekad uz gaismu neskatieties tieši caur optiskajām ierīcēm (binokļi, palielināmie stikli...).
 - Bērni nedrīkst veikt ierīces tīrīšanu un apkopi, izņemot situācijas, kad tos uzrauga pieauguša persona.
 - Bērni jāuzrauga, lai novērstu rotaļāšanos ar ierīci.
 - Šī ierīce nav paredzēta lietošanai personām (ieskaitot bērnus) ar ierobežotām fiziskajām, uztveres vai prāta spējām, vai nepieredzējušām vai neapmācītām personām, izņemot situācijas, kad šīm personām par viņu drošību atbildīgā persona ir sniegusi norādes par drošu ierīces lietošanu.
 - Šo ierīci drīkst lietot bērni no 8 gadu vecuma un personas ar ierobežotām fiziskajām, uztveres vai prāta spējām, ar nepietiekamu pieredzi un zināšanām, ja tās tiek uzraudzītas, vai

ir saņēmušas atbilstošas norādes par ierīces drošu lietošanu un izprot iesaistītos riskus. Neļaujiet bērniem rotaļāties ar ierīci.



BRĪDINĀJUMS:

Lietošanas laikā ierīce un tās pieejamās daļas kļūst ļoti karstas.

Ievērojiet īpašu piesardzību un nepieskarieties karstajiem elementiem.

Ja bērni līdz 8 gadu vecumam netiek nepārtraukti uzraudzīti, tiem jāuzturas pēc iespējas tālāk no ierīces.

- Pēc norādītā perioda veiciet filtru tīrīšanu vai nomaiņu (aizdegšanās bīstamība). Lūdzu skatīt nodaļu "Tīrīšana un apkope".
- Ja ierīce tiek lietota kopā ar citām gāzes vai cita kurināmā ierīcēm, telpā vienmēr nodrošiniet atbilstošu ventilāciju (neattiecas uz ierīcēm, kas veic tikai gaisa recirkulāciju telpā).
- **BRĪDINĀJUMS:** Ja uz virsmas ir redzamas jebkādas plaisāšanas pazīmes, jebkura elektriskā trieciena riska novēršanai izslēdziet ierīci.
- Neieslēdziet ierīci, ja tai ir saplaisājusi virsma, vai materiāla biezumā ir redzami jebkādi bojājumi.
- Ja jūsu rokas vai ķermenis

ir mitrs, nepieskarieties ierīcei.

- Produkta tīrīšanai nelietojiet tvaika ierīces.
- Uz plīts virsmas neatstājiet metāla priekšmetus, piemēram, nažus, dakšiņas, karotes un trauku vākus, jo tie var pārkarst.
- Lai pēc lietošanas izslēgtu plīts virsmu, lietojiet attiecīgu vadības rīku. Nepaļaujieties uz virsmas sensoriem.
- **BRĪDINĀJUMS:** Ja ēdiena gatavošanas process, izmantojot eļļu vai tvaikus, netiek uzraudzīts, tas var kļūt bīstams un radīt aizdegšanos. **NEKAD** nemēģiniet liesmas dzēst ar ūdeni. Liesmu dzēšanas laikā izslēdziet ierīci un apslāpējiet liesmas, piemēram, ar trauka vāku vai ugunsdzēsšanas pārklāju.
- **BRĪDINĀJUMS:** Ēdiena gatavošanas process ir jāuzrauga. Arī īss ēdiena gatavošanas process ir jāuzrauga.
- Ierīce nav paredzēta ieslēgšanai ar ārēju taimeru vai atsevišķu, attālināti vadāmu sistēmu.
- **BRĪDINĀJUMS:** Aizdegšanās bīstamība: Uz gatavošanas virsmām nenovietojiet priekšmetus.
- Ierīce ir jāuzstāda tādā veidā, kas ļauj veikt

tās atvienošanu no elektrobarošanas ar 3 mm kontaktu attālumu, šādi nodrošinot pilnu atvienošanu III kategorijas pārslodzes apstākļos.

- Ierīci nekad nedrīkst pakļaut laika apstākļu ietekmei (lietus, saule).
- Ierīces ventilācijai jāatbilst ražotāja norādēm.

2. LIETOŠANA

- Tvaiku nosūcējs ir izstrādāts tikai ēdiena gatavošanas tvaiku aizvadīšanai sadzīves apstākļos.
- Nekad ierīci nelietojiet neparedzētiem mērķiem.
- Tautkārnes katli lietošanas laikā nepārtraukti jāuzrauga, jo pārkaršusi eļļa var aizdegties.
- Nelietojiet ierīci ar ārēju taimeru vai atsevišķu attālināti vadāmu sistēmu.
- Lai nepieļautu pārkaršanu, ierīci nekādā gadījumā nedrīkst uzstādīt aiz dekoratīvām durvīm.
- Nekad nestāviet uz ierīces, jo šādi to var sabojāt.
- Karstus katlus un pannas nenovietojiet uz apmales, jo šādi var sabojāt silikona blīvījumus.
- Uz virsmas aizliegts sagriezt pārtikas sastāvdaļas un uzņemt smagus priekšmetus. Pa

virsmu nevelciet pannas un katlus.

3. TĪRĪŠANA UN APKOPE

- Aktivētās ogles smaku filtru "U" (pārbaudīt montāžas instrukcijas) var reģenerēt. Aktivētās ogles smaku filtru var mazgāt un reģenerēt ik pēc 3-4 mēnešiem (vai biežāk, ja tvaika nosūcējs tiek lietots intensīvi), līdz maksimāli 8 reģenerācijas cikliem (intensīvi lietojot ierīci ieteicams nepārsniegt 5 ciklus). Lai pasūtītu jaunu filtru "U", lūdzu, sazinieties ar apkalpošanas dienestu.

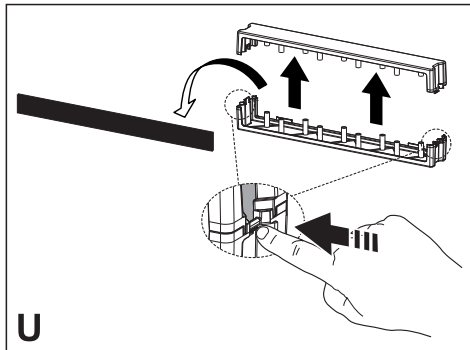

• Reģenerācijas procedūra:

- Mazgāt trauku mazgājamajā mašīnā MAKSIMĀLI 70° C temperatūrā vai rokām karstā ūdenī, nelietojot abrazīvus sūkļus (nelietot mazgāšanas līdzekļus!).
- Žāvēt 2 stundas cepeškrāsnī MAKSIMĀLI 70°C temperatūrā (ieteicams rūpīgi izlasīt savas iegādātās cepeškrāsns ekspluatācijas un montāžas instrukcijas).

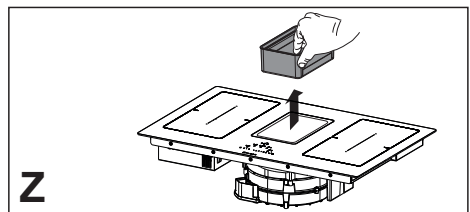

- Tautu filtru Z: Filtru tīrīšana jāveic ik pēc 2 lietošanas mēnešiem vai biežāk, ja ierīce tiek lietota intensīvi. Filtrus var mazgāt trauku mazgāšanas mašīnā. Režģus nedrīkst mazgāt trauku mazgāšanas mašīnā.

Vispārīgie ieteikumi

- Nekad nelietojiet abrazīvus sūkļus, metāla sūkļus, sāļsskābi vai citus produktus, kas var radīt virsmas skrāpējumus vai pēdas.
- Pārtiku, kas nejauši nokrīt vai uzkrājas uz virsmas, funkcionālajiem un estētiskajiem elementiem, nedrīkst ēst.

lerīces tīrīšana

- Lai nepieļautu pārtikas piedegšanu uz plīts virsmas, tā pēc katras lietošanas jānotīra. Piekaltušu vai piedegušu pārtiku notīrīt ir daudz grūtāk.
- Ikdienas netīrumu tīrīšanai lietojiet mīkstu drānu vai sūkli ar piemērotu tīrīšanas līdzekli. Ievērojiet ražotāja norādes par izmantojamiem tīrīšanas līdzekļiem. Ieteicams izmantot aizsargājošus tīrīšanas līdzekļus.
- Lai aizvāktu piekaltušus netīrumus, piemēram, vārīšanās laikā notecējušu pienu, kamēr plīts vēl ir karsta, lietojiet skrāpi, kas ir paredzēts stikla keramikai. Ievērojiet ražotāja norādes par izmantojamiem skrāpjiem.
- Lai aizvāktu cukuru saturošu pārtiku, piemēram, gatavošanas laikā nopilējušu ievārtījumu, kamēr plīts vēl ir karsta, lietojiet skrāpi, kas ir paredzēts stikla keramikai. Ja netīrumus uzreiz neaizvāksiet, to paliekas var sabojāt stikla keramikas virsmu.
- Lai aizvāktu jebkuru izkusušu plastmasu, kamēr plīts vēl ir karsta, lietojiet skrāpi, kas ir paredzēts stikla keramikai. Ja netīrumus uzreiz neaizvāksiet, to paliekas var sabojāt stikla keramikas virsmu.
- Kaļķakmens aizvākšanai, kad plīts būs atdzisusi, lietojiet nelielu kaļķakmens tīrīšanas līdzekli, piemēram, etiķa vai citronu sulas daudzumu. Pēc tam atkal notīriet ar mitru drānu.

4. PRASĪBAS VIRTUVES MEZGLIEM

- Plīts virsma ir paredzētai iegremdētai uzstādīšanai virtuves darba virsmā virtuves mezglā, kura platums ir vismaz 600 mm.
- Ja ierīce tiek uzstādīta uz degoša materiāla pamatnes, stingri jāievēro zemsprieguma instalāciju un uguns aizsardzības vadlīnijas un noteikumi.
- Iebūvētām ierīcēm sastāvdaļas (plastmasas materiāli un laminēts koks) jāuzstāda ar karstumizturīgām līmēm (min. 100 °C). Nepiemērotu materiālu un nepiemērotu līmju izmantošanas gadījumā var parādīties savērpsšanās un atdalīšanās.
- Virtuves mezglā jābūt pietiekamai vietai, lai izveidotu ierīces elektriskos savienojumus. Mezgli, kas tiek uzstādīti virs ierīces, jāuzstāda pietiekamā attālumā, kas nodrošina nepieciešamo komfortu darba laikā.
- Ap darba virsmu atļauts uzstādīt dekoratīvas cietkoka apmales (ja minimālais attālums vienmēr atbilst uzstādīšanas rasējumos norādītajiem izmēriem).
- Minimālais attālums starp uzstādītu ierīci un aizmugurē esošu sienu ierīcei ar iegremdētu montāžu ir norādīts uzstādīšanas rasējumā

(150 mm līdz sānu sienai, 40 mm līdz aizmugures sienai un 500 mm līdz jebkuriem virs ierīces uzstādītiem mezgliem).

- Lai nepieļautu šķidrums iekļūšanu starp plīts virsmu un darba virsmu, gar visu plīts virsmas malu pirms uzstādīšanas uzstādiet pielīmējamo blīvējumu.

5. ELEKTRISKIE SAVIENOJUMI

- Elektriskos savienojumus drīkst izveidot tehniķis.
- Ierīce ir paredzēta zvaigznes tipa pieslēgumam, tādēļ kabelim ir jābūt ar neitrāles vadītāju. Barošanas kabelim jābūt vismaz šāda tipa kabelim: H05VV-F, VIENAS, DIVU UN TRĪS FĀŽU pieslēgums, minimālais vadu šķērsriezums: 2.5 mm² Barošanas kabeļa ārējais diametrs: min. 7 mm - maks. 15 mm.
- Pieslēguma spailēm iespējams piekļūt, ja noņem savienošanas kārbas vāku.
- Pārļiecinieties, ka sadzīves elektrobarošanas parametri (spriegums, maksimālā jauda un strāva) atbilst attiecīgajiem ierīces parametriem.
- Ierīci pieslēdziet atbilstoši shēmai (saskaņā ar uzstādīšanas valsti spēkā esošajiem elektrofikla sprieguma standartiem).
- Ieteicams izmantot H05V2V2-F 5 x 2.5 mm² barošanas kabeli.
Ja tiek izmantots H05V2V2-F 5 x 2.5 mm² barošanas kabelis, ievērojiet šādas norādes: trīs fāžu pieslēgums, atdaliet 2 vadus un no pelēkajiem vadiem noņemiet zilo apvalku.

6. UTILIZĀCIJA

- Uz produkta vai uz iepakojuma materiāla norādītais simbols  norāda, ka no produkta nedrīkst atbrīvoties kā no sadzīves atkritumiem. Produkts jānogādā savākšanas punktā, kas veic elektrisko un elektronisko iekārtu otrreizēju pārstrādi. Atbilstoša produkta utilizācija palīdzēs izvairīties no iespējamās negatīvās ietekmes uz vidi un cilvēku veselību. Plašāka informācija par šī produkta apstrādi, atgūšanu un otrreizēju pārstrādi ir pieejama jūsu vietējā atkritumu apsaimniekošanas uzņēmumā, sadzīves atkritumu savākšanas dienestā vai veikalā, kurā jūs iegādājieties produktu.
- Ierīce atbilst elektrisko un elektronisko ierīču bīstamo vielu lietojuma samazināšanas un atkritumu utilizācijas direktīvai 2012/19/ES.

7. VADĪBAS RĪKI

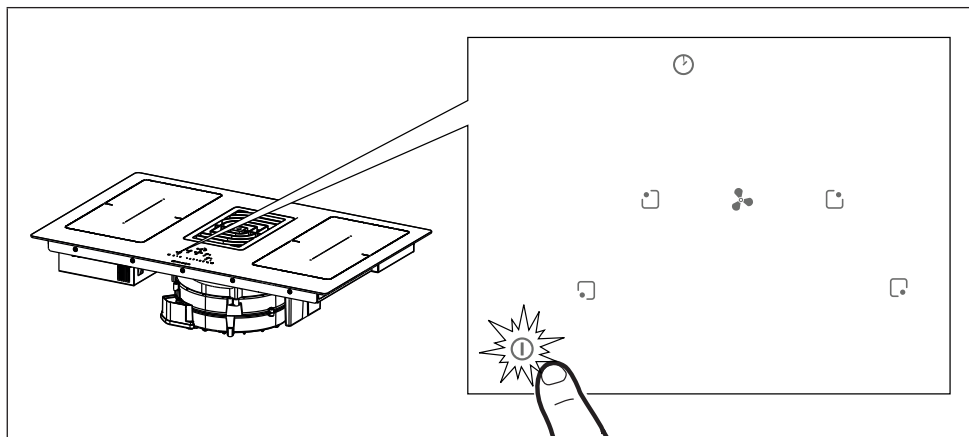

Lai aktivizētu ierīces funkcijas, ieslēgšanas/izslēgšanas pogu ① piespiediet un turiet 2 sekundes. Ieslēgsies visi cipari 8., bet taimera ciparu indikatorā parādīsies “CL”.

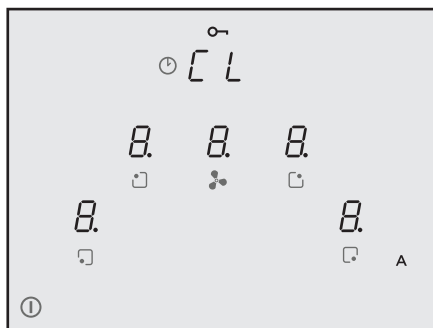

Šajā brīdī plīts ir ieslēgta, taču visas gatavošanas zonas un tvaiku nosūcējs nedarbosies. Ja plīts netiks lietota, tā pēc 20 sekundēm izslēgsies.

Brīdinājums: Drošības nolūkos plīti vienmēr var ieslēgt ar ieslēgšanas/izslēgšanas ① pogu.

Brīdinājums: Funkcijas vienmēr var izvēlēties tad, kad tās vadības panelī ir izgaismotas/redzamas, un ir iespējama tikai šo funkciju aktivizēšana.

Norādes montāžas veicējam: Ja nepieciešams, pārbaudiet plīts jaudas iestatījumu. Lūdzu skatīt nodaļu “Uzstādītāja izvēle (Plīts jaudas iestatījumi)”.

Plīts iepriekš iestatītā absorbcijas līmeņa standarta vērtība ir **7,4 kW**.

7.1. Vadības rīku veidi

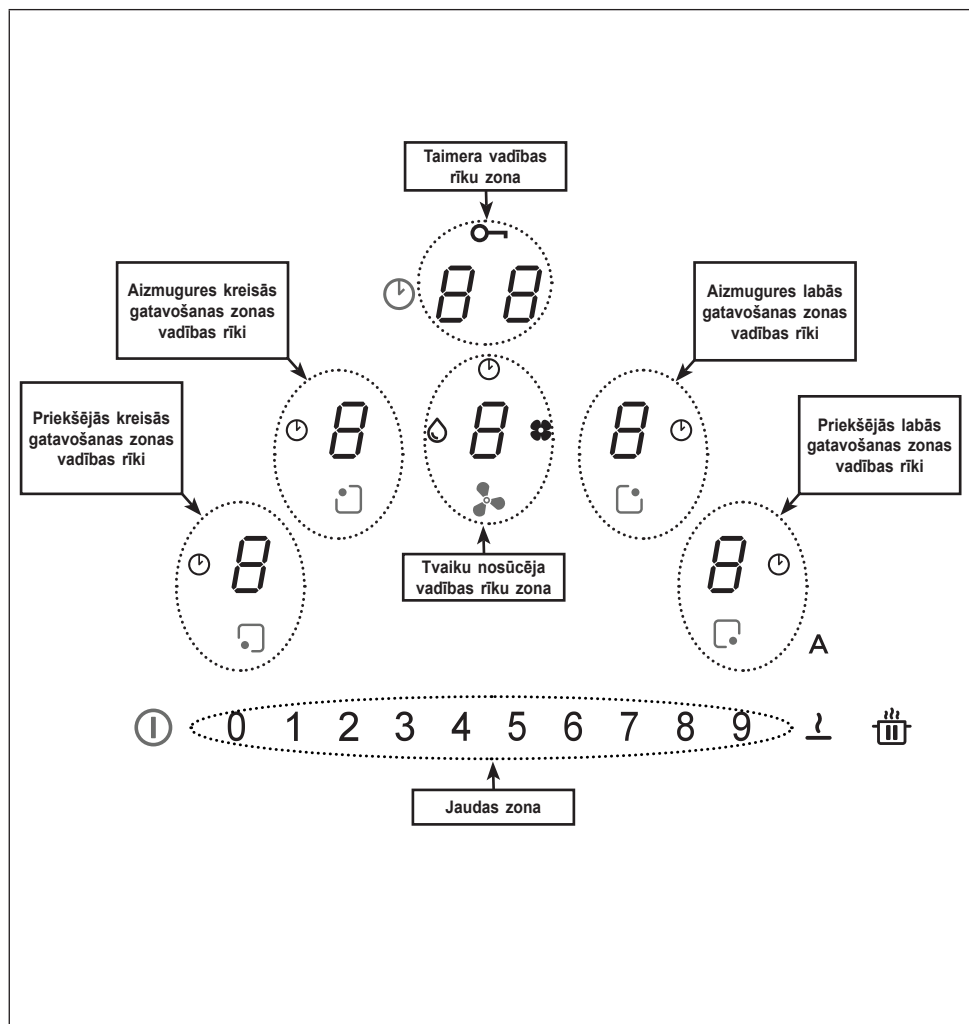



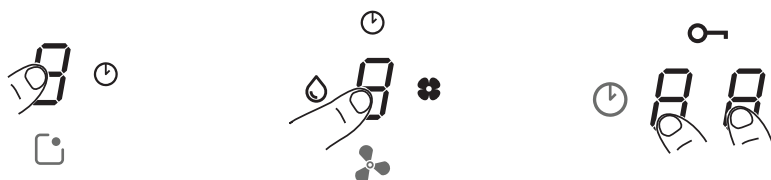

Gatavošanas zonu, tvaiku nosūcēja un taimera vadības rīkus var aktivizēt, nospiežot attiecīgo ciparu 8.

Lai apstiprinātu darbību, attiecīgais cipars tiks izgaismots daudz intensīvāk.













7.2. Vadības rīki









Vadības rīki	Apraksts
	<p>Gatavošanas zonas vadības rīku izvēle Ieslēgšanas/izslēgšanas pogu ① piespiediet un turiet 2 sekundes. Lai aktivizētu gatavošanas zonas, attiecīgajā zonā piespiediet ciparu 8. Lai apstiprinātu darbību, attiecīgais cipars tiks izgaismots spožāk.</p>
	<p>Simbols ⏰ norāda, ka izvēlētajai zonai ir aktivizēts taimeris (skatīt funkciju "Gatavošanas zonas taimeris").</p>
	<p>Tvaiku nosūcēja vadības rīku izvēle Ieslēgšanas/izslēgšanas pogu ① piespiediet un turiet 2 sekundes. Tvaiku nosūcēja vadības rīkus var izvēlēties, nospiežot attiecīgo ciparu 8. Lai apstiprinātu darbību, attiecīgais cipars tiks izgaismots spožāk.</p> <p>Simbols ⏰ norāda, ka ir aktivizēts tvaiku nosūcēja funkcijām paredzētais taimeris.</p> <p>Simbols 💧 pēc 100 darbības stundām norāda, ka ir jāveic tauku filtra apkope/tīrīšana.</p> <p>Simbols 🌸 pēc 200 darbības stundām norāda, ka jāveic aktīvās ogles (smaku) filtra apkope.</p>
<p>0 1 2 3 4 5 6 7 8 9</p>	<p>Gatavošanas zonas jaudas un/vai tvaiku nosūcēja apgriezianu izvēle Ieslēgšanas/izslēgšanas pogu ① piespiediet un turiet 2 sekundes. Izvēlieties tvaiku nosūcēja ciparu vai kādai no četrām gatavošanas zonām atbilstošo ciparu.</p> <p>Gatavošanas zonu jaudu vai tvaiku nosūcēja apgriezienus var palielināt vai samazināt, tieši piespiežot nepieciešamo vērtību vai veicot bīdīšanu ar pirkstu (no labās puses uz kreiso pusi vai otrādi) – palielinot un samazinot iestatīto vērtību.</p>

	<p>Taimera vadības rīku izvēle</p> <p>Ieslēgšanas/izslēgšanas pogu  piespiediet un turiet 2 sekundes. Izvēlieties vadības zonas, ko lieto gatavošanas zonas taimeru un tvaiku nosūcēja vadībai, kurās parasti tiek parādīts " C L " (skatīt "Taimera funkcijas").</p>
	<p>Ar simbolu  apzīmē drošības funkciju pogu (skatīt "Tastatūras bloķēšana (tīrīšana)").</p>
<p>A</p>	<p>Ieslēgtas plīts / tvaiku nosūcēju standarta iestatījums ir tvaiku nosūcēja ieslēgšana automātiskā režīmā, par ko informē spilgti izgaismota LED diode A. Tvaiku nosūcējs sāks darboties, ja gatavošanas zonu jauda būs lielāka par "1".</p> <p>To var deaktivizēt, piespiežot LED indikatoru A, kas darbību apstiprinās, augstu spilgtumu nomainot ar aptumšotu spilgtumu. To var deaktivizēt, jaudas joslā nospiežot vērtību, kas lielāka par "1". Šīs izmaiņas apstiprinās LED diode A, kas apgaismojuma intensitāti nomainīs no spilgtas un zemu intensitāti.</p> <p>To atkal var aktivizēt, piespiežot LED indikatoru A, kas tiks spoži izgaismots.</p>
	<p>PAUZE un RESTARTĒŠANAS funkcija</p> <p>Ja lieto kopā ar citām pogām, var piekļūt lietotāja izvēlei.</p>
<p>!</p>	<p>Atkausēšanas funkciju lieto, lai atkausētu pārtiku, vai uzmanīgi kausētu sviestu, šokolādi, medu ...utt.</p> <p>Ja lieto kopā ar citām pogām, var piekļūt uzstādītāja izvēlei.</p>









7.3. Funkcijas

Funkcija	Apraksts
Tastatūras bloķēšana (bērnu drošība)	Lieto, lai nepieļautu nejaušas modifikācijas un bloķētu plīts iestatījumus.
	Aktivizēšana: kad uz plīts neatrodas trauki, uz 3 sekundēm piespiediet un turiet kādu no 4 gatavošanas zonu cipariem. Atlaidiet pirkstu un virziet pa jaudas zonu no 0 līdz 9, sekojot līdzi animācijai. Kā apstiprinājums ieslēgsies visi cipari  . Aprakstītā operācija jāpaveic 10 sekunžu laikā.
	Deaktivizēšana: kad uz plīts neatrodas trauki, uz 3 sekundēm piespiediet un turiet kādu no 4 gatavošanas zonu cipariem. Atlaidiet pirkstu un virziet pa jaudas zonu no 9 līdz 0, sekojot līdzi animācijai. Aprakstītā operācija jāpaveic 10 sekunžu laikā.
Tastatūras bloķēšana (tīrīšana)	Lieto, lai plīts iestatījumus bloķētu uz 15 sekundēm un veiktu ātru tīrīšanu.
	Aktivizēšana: vienlaikus piespiediet labās un kreisās gatavošanas zonas ciparus  . Taimera vadības rīku zonas displejs parādīs un izgaismos apgrieztu laika atskaiti, kas sāksies ar 15  .
	Deaktivizēšana: piespiediet  vai sagaidiet 15 sekunžu cikla beigas.
Gatavošanas zonu taimeris	Laika atskaite ar brīdinājumu plānotai katras gatavošanas zonas izslēgšanai.
	Aktivizēšana: kad plīts ir ieslēgta, izvēlieties kādu no 4 gatavošanas zonām un izvēlieties vērtību jaudas zonā.
	Piespiediet taimera vadības rīku zonas ciparus pa vienam un jaudas zonā individuāli izvēlieties vērtības (minimālā vērtība - 1 minūte, maksimālā vērtība - 99 minūtes). Ja netiks veiktas citas darbības, apstiprināšana tiks veikta pēc 10 sekundēm.
	Taimera vadības rīku zonas displejs parādīs laika atskaiti (ja tā būs iestatīta). Pretējā gadījumā kā noklusējums tiks parādīts " C L ". Taimeri var iestatīt visām zonām, un displejā vienmēr tiks parādīts īsākais atlikušais laiks.
	Atkārtojiet operācijas, kas nepieciešamas taimera vērtības maiņai. Deaktivizēšana: nullējiet taimera vērtības vai piespiediet  .

Taimeris (vispārīgs pielietojums)	Taimeris ar brīdinājumu vispārīgam pielietojumam.
	Aktivizēšana: kad plīts ir ieslēgta, un uz tās nav trauku, piespiediet taimera vadības rīku zonas ciparus un jaudas zonā individuāli izvēlieties vērtības (minimālā vērtība - 1 minūte, maksimālā vērtība - 99 minūtes). Taimera vadības rīku zonas displejs parādīs laika atskaiti (ja tā būs iestatīta). Pretējā gadījumā kā noklusējums tiks parādīts " C L ".
	Deaktivizēšana: nullējiet taimera vērtības vai divas reizes piespiediet  .
Pārtikas sildīšanas funkcija	Aktivizēšana: izvēlieties kādu no 4 gatavošanas zonām un piespiediet  . Parādīsies izvēlētas zonas cipars  .
	Deaktivizēšana: piespiediet  vai piespiediet  .
Turbo funkcija	Gan gatavošanas zonai, gan tvaiku nosūcējam var ieslēgt papildu jaudu.
	Aktivizēšana: gan tvaiku nosūcēja, gan gatavošanas zonām uz jaudas zonas 2 reizes piespiediet "9". Attiecīgajā displejā tiks parādīts  .
	Deaktivizēšana: jaudas zonā izvēlieties kādu no citām iespējamām vērtībām.
Ātrās sildīšanas funkcija	Izvēlieties kādu no 4 gatavošanas zonām un jaudas zonā 3 sekundes turiet izvēlēto vērtību (no 1 līdz 8). Plīts pirms atgriešanās iestatītās jaudas režīmā uz 15 sekundēm ieslēgs maksimālu jaudu. Pēc šī laika notiks izslēgšanās (skatīt zemāk tabulā). Displejā parādīsies "A" un izvēlēta vērtība. 1 -> 40 sekundes 2 -> 72 sekundes 3 -> 120 sekundes 4 -> 176 sekundes 5 -> 256 sekundes 6 -> 432 sekundes 7 -> 120 sekundes 8 -> 192 sekundes 9 -> nav pieejams P -> nav pieejams

<p>Funkcija Pauze + restartēšana</p>	<p>Ja personai, kas lieto plīti, uz īsu brīdi jādodas prom, šī funkcija aptuveni uz 10 minūtēm nofiksēs visus plīts iestatījumus.</p> <p>Pauzes laikā:</p> <ul style="list-style-type: none"> - nevienā no gatavošanas zonām netiks patērēta enerģija; - visi taimeris tiks apturēti; - "Turbo" un "Ātrā sildīšana" funkcijas būs deaktivizētas. <p>Pēc 10 minūšu perioda beigām plīts turpinās darbību ar visām iepriekš iestatītajām funkcijām.</p>
	<p>Aktivizēšana: vismaz uz 1 sekundi piespiediet un turiet . Visi cipari parādīs .</p>
	<p>Aktivizēšana: vismaz uz 1 sekundi piespiediet un turiet , kamēr sāks mirgot. 10 sekunžu laikā piespiediet jebkuru citu pogu.</p>
<p>Atjaunošanas funkcija</p>	<p>Šo funkciju lieto, lai neparedzētas izslēgšanās vai pēkšņas elektroenerģijas padeves pārtraukuma gadījumā atjaunotu visus plīts iestatījumus.</p> <p>Ja plīts ir izslēgta un ar  to neizdodas ieslēgt 6 sekunžu laikā, poga  mirgos 6 sekundes. Lai atjaunotu iepriekš iestatītās funkcijas, nospiediet pogu. Operācija tiks apstiprināta ar skaņas signālu.</p> <p>Ja plīts ir izslēgta, un to atkal ieslēdz 6 sekunžu laikā, iepriekšējie funkciju iestatījumi tiks atjaunoti automātiski.</p>
<p>Tilta funkcija</p>	<p>Šī funkcija ļauj veikt 2 gatavošanas zonu apvienošanu tādā veidā, lai tās varētu vadīt kā vienu lielu gatavošanas zonu. Tas nozīmē, ka var lietot traukus ar liela izmēra dibenu.</p> <p>Aktivizēšana: kad plīts ir ieslēgta, lai izveidotu tiltu un izvēlētos 2 zonas, vienlaikus piespiediet nepieciešamās pogas tik ilgi, kamēr tiks parādīts cipars , kas informēs par funkcijas aktivizēšanu. Otru ciparu lieto jaudas līmeņa iestatīšanai.</p> <p>Brīdinājums: Kreisās puses gatavošanas zonas nevar savienot ar labās puses zonām un otrādi.</p> <p>Deaktivizēšana: vienlaikus pogas, ko lietojāt tilta izveidošanai, piespiediet tik ilgi, kamēr pazudīs simbols .</p>
<p>Automātiskā trauka konstatēšanas funkcija</p>	<p>Ja uz gatavošanas zonas ir novietots trauks, plīts to atradīs automātiski, maksimālā spilgtumā ieslēgs attiecīgo ciparu un parādīs .</p>
<p>Atlikušā karstuma indikators</p>	<p>Atlikušā karstuma indikators ir drošības funkcija, kas parāda, ka gatavošanas zonas virsmas temperatūra joprojām ir virs 60°C, tādēļ, pieskaroties ar kailām rokām, var gūt apdegumus. Attiecīgās gatavošanas zonas displejā tiks parādīts .</p>

7.4. Tvaiku nosūcēja vadības rīki

	
	<p>Taimera simbols</p> <p>Lai pēc tvaiku nosūcēja cipara izvēles iestatītu laika atskaiti, piespiediet taimera vadības ciparu.</p>
	<p>Tauku filtra apkopes simbols</p> <p>Tauku filtra tīrīšanas signālu parāda LED diode . Šis signāls vienmēr ir aktivizēts.</p>
	<p>Aktīvās ogles filtra apkopes simbols</p> <ul style="list-style-type: none"> Pēc noklusējuma tvaiku filtrs ir iestatīts kanāla režīmā. Nospiediet ieslēgšanas/izslēgšanas pogu. Kad nav novietota nekāda slodze, lai aktivizētu tvaiku nosūcēju, piespiediet tvaiku nosūcēja vadības rīkus. Vēlreiz piespiediet un turiet piespiestu ciparu uz 5 sekundēm, lai: <p>Aktivizētu ogles filtru:</p> <ul style="list-style-type: none"> Ogles (pretsmaku) filtra simbols iedegas uz 1 sekundi, un ierīce izdod dubultu pīkstieni. <p>Ogles filtra deaktivizēšana:</p> <ul style="list-style-type: none"> Ogles (pretsmakas) filtra simbols mirgo divas reizes, un ierīce izdod dubultu pīkstieni.
 	<p>Filtru atiestatīšana un atkārtota aktivizēšana</p> <ul style="list-style-type: none"> Pēc 200 oglekļa filtra un 100 tauku filtra darbības stundām attiecīgo ikonu apgaismojums signalizē, ka norādītajam filtram ir jāveic apkope. <p>Pēc filtra apkopes ar izslēgtu plīti rīkojieties šādi:</p> <ul style="list-style-type: none"> Ieslēdziet plīti ieslēgšanas/izslēgšanas pogu Nospiediet simbolu 'Nosūcējs' , lai aktivizētu numurēto joslu. Nospiediet taustiņu "A" vismaz 5 sekundes un gaidiet atiestatīšanas apstiprinājumu, ko signalizē dubultā akustiskā skaņa un simbols nodziest. Ja atiestatīšanas apstiprinājums (dubults pīkstiens un simbola izslēgšana) nenotiek 6 sekunžu laikā, izslēdziet plīti un atkārtojiet procedūru no sākuma.
<p>“9”</p>	<p>Jaudas joslā nospiediet “ 9 ” un iestatiet INTENSIVE 1 apgriezīkus. Šis iestatījums darbosies 10 minūtes. Pēc šī laika beigām sistēma automātiski atgriezīsies iepriekš iestatītajā apgriezienu režīmā. To deaktivizē, izvēloties citus apgriezienu.</p>
	<p>Jaudas joslā divas reizes piespiediet “ 9 ” (lai iestatītu INTENSIVE 2 apgriezienu). Šis iestatījums darbosies 5 minūtes. Pēc šī laika beigām sistēma automātiski atgriezīsies iepriekš iestatītajā apgriezienu režīmā. To deaktivizē, izvēloties citus apgriezienu.</p>
<p>Aizture</p>	<p>Šī funkcija būs pieejama tikai tad, ja būs deaktivizēts automātiskais režīms. Automātisko režīmu deaktivizē, nospiežot A.</p> <p>Piespiediet tvaiku nosūcēja ciparu un jaudas zonā iestatiet apgriezienu.</p> <p>Piespiediet tvaiku nosūcēja ciparu, kas parāda "CL", taču maina laika atskaiti. Šī iestatījuma iepriekš iestatītā vērtība ir 15 minūtes.</p>

7.5. Lietotāja izvēlne (pielāgoti iestatījumi)

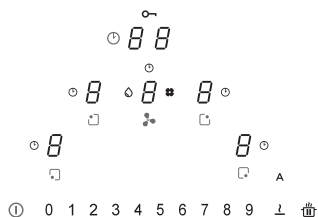



Lietotāja izvēlnē lietotājs var pielāgot plīts atskaņojamos skaņus signālus (tonis un skaļums) un vizuālos signālus.

Piespiediet .

3 sekunžu laikā vēreiz piespiediet .

- Parādīsies simbols .

- Turpiniet turēt  un gatavošanas zonām vienlaikus pulksteņa rādītāju virzienā, sākot no kreisās puses, piespiediet 4 ciparus ().

Katru reizi, kad piespiedīsiet pogu un atlaidīsiet pogu , atskanēs skaņas signāls un parādīsies:

Cipars  tiks pārmaiņus parādīts ar  un skaitli no 2 līdz 7, kas norādīs izvēlnes kodu (skatīt tabulu zemāk).

Cipars  parādīs numuru, kas ir atkarīgs no izvēlē norādītajām vērtībām (skatīt tabulu zemāk).

Lai piekļūtu iestatījumu izvēlnei, piespiediet ciparu  un skaitli jaudas zonā no 2 līdz 7. Skatīt zemāk parādīto tabulu.

Pēc pareizas vērtības ievadīšanas apstiprināšanai piespiediet  un turiet līdz apstiprinājuma saņemšanai.

Izvēlnes kods	Apraksts	Vērtība
U2	Izvēlne, kurā iestata pogu skaņas signāla skaļumu.	0 - 1 - 2 - 3
U3	Izvēlne, kurā iestata brīdinājuma signāla skaļumu.	0 - 1 - 2 - 3
U4	Izvēlne, kurā iestata displeja apgaismojuma līmeni.	Maks. 0 - 1 - 2 - 3 - 4 - 5 - 6 - 7 - 8 - 9 Min.
U5	Izvēlne, kurā iestata laika atskaites animāciju.	0 - 1
U6	Vienmēr aktīvas trauka atpazīšanas funkcijas izvēlne.	0 - 1
U7	Izvēlne, kurā iestata laika atskaites skaņas signālu.	0 - 1 - 2

7.6. Uzstādītāja izvēlne (Plīts jaudas iestatījumi)

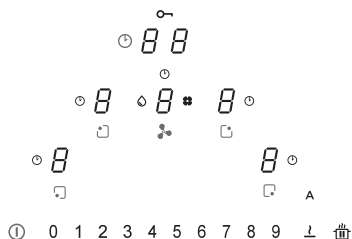

Pirmajā pieslēgšanās pie sadzīves elektrobarošanas reizē uzstādītājam, balstoties uz aktuālajām barošanas iespējām, jāveic plīts gatavošanas zonu jaudas iestatīšana.

Ja šī procedūra nav nepieciešama, plīti var tieši ieslēgt ar . Pārējos gadījumos, lai piekļūtu izvēlnei, veiciet zemāk norādītās darbības.

Pirmajā barošanas ieslēgšanas reizē mirgos simbols .

Turpiniet turēt un gatavošanas zonām vienlaikus pretēji pulksteņa rādītāju virzienam, sākot no labās puses, piespiediet 4 ciparus ().

Katru reizi, kad piespiedīsiet un atlaidīsiet pogu , atskanēs skaņas signāls un parādīsies:

Cipars tiks parādīts pārmaiņus ar un .

Indikatorā tiks parādīts .

Lai piekļūtu iestatījumu izvēlnei, piespiediet ciparu un jaudas zonas ciparu 8. Operācija būs apstiprināta, ja displeja rādījums no (un) mainīsies uz (un). Tagad mēs atrodam plīts jaudas iestatījumu izvēlnē.

Piespiediet ciparu un atbilstoši zemāk parādītajai tabulai izvēlieties kādu no jaudas zonā parādītajām vērtībām (0-1-2-3).

Pēc pareizas vērtības ievadīšanas apstiprināšanai piespiediet un turiet līdz apstiprinājuma saņemšanai.

	kW
0	7,4 kW
1	4,5 kW
2	3,5 kW
3	2,8 kW

Jaudas pārvaldības funkcija

Šis produkts ir aprīkots ar elektroniski vadāmu jaudas pārvaldības funkciju. Jaudas pārvaldības funkcija konstatē stāvokli, kurā uz visiem gatavošanas zonu elementiem (labās un kreisās puses fāzes) tiek padota maksimāla līmeņa jauda 3,7 kW / 16 A, optimizē jaudas sadali un novērš indukcijas sistēmas pārslodzi.

Lai to paveiktu, kopējā jauda tiek nepārtraukti uzraudzīta un nepieciešamības gadījumā tiek samazināta. Ja kopējo nepieciešamo jaudu padot nav iespējams, vadības elements cita gatavošanas zonas elementa iepriekš definēto jaudu nekavējoties samazinās līdz līmenim, kas būs zem attiecīgās jaudas līknes līmeņa. Šādā veidā netiks pārsniegta 16 A patērējamā strāva.

Šādā gadījumā ģenerators pēdējo, ar lietotāja saskarni nosūtīto komandu pieņems ar augstāko prioritāti, un, ja tas būs nepieciešams, samazinās citam gatavošanas elementam iepriekš aktivizētos iestatījumus.

Jaudas pārvaldības funkcija pirmo tiek aktivizēta, ja tiks konstatēts uz gatavošanas elementa novietots trauks.

Piemērs:

Ja vienā fāzē gatavošanas zonā būs izvēlēts pastiprināts līmenis (**P**) (labā un kreisā fāze), citai zonai automātiski netiks pieļauta 5. jaudas līmeņa pārsniegšana.

Šis aspekts ir mainīgs atkarībā no produktam iestatītajām robežām (skatīt 7.6. punktu).

Kā darbojas indukcijas plītis?

Indukcijas plīšu darbība ļoti atšķiras no tradicionālo vai elektrisko plīšu darbības. Zem stikla keramikas virsmas izvietotā indukcijas spole ļoti ātri izveido augsta līmeņa mainīgu magnētisko lauku, kas tieši uzkaršē trauka magnetizējamo apakšdaļu. Stikla keramikas virsmas uzkaršē tikai karstais trauks. Ja trauku noņem no gatavošanas zonas, strāvas padeve nekavējoties tiek pārtraukta.

Trauķa klātbūtnes konstatēšana

Katra gatavošanas zona ir aprīkota ar sistēmu, kas konstatē trauķa klātbūtni. Trauķa klātbūtnes konstatēšanas sistēma konstatē trauķus ar magnetizējamo pamatni, kas ir paredzēta lietošanai ar indukcijas plīti.

Ja darbības laikā trauķu noņem no plītes, vai tiek izmantots nepiemērots trauķs, displejā blakus joslas indikatoram tiks parādīts simbols .

Ja gatavošanas zonā 20 sekunžu trauķa klātbūtnes konstatēšanas laikā trauķs uz virsmas nebūs novietots:

- Gatavošanas zona pēc 20 sekundēm tiks automātiski izslēgta;
- Katras gatavošanas zonas displejā tiks parādīts .

Trauķi

Piemēroti trauķi

Ēdiena pagatavošanai uz indukcijas plītiem ir piemēroti tikai trauķi ar magnētisku pamatni. Magnēts spēj pieķerties pie jebkura trauķa apakšdaļas punkta.

Trauķi, kas piemēroti lietošanai ar indukcijas plīti

Trauķiem, ko var lietot uz indukcijas gatavošanas virsmām, jābūt izgatavotiem no metāla ar magnētiskām īpašībām un ar pietiekami platu pamatni.

Piemēroti trauķi:

- Emaljēti tērauda trauķi ar biezu dibenu;
- Čuguna trauķi ar emaljētu dibenu;
- Vairāku slāņu nerūsējošā tērauda, ferīta nerūsējošā tērauda un alumīnija trauķi ar speciālu dibenu.

Nepiemēroti trauķi:

- Misiņa, nerūsējošā tērauda, alumīnija, ugunsizturīga stikla, koka, keramikas un terakotas katli un pannas.
- Lai noskaidrotu trauķa piemērotību, pie tā dibena pielieciet magnētu: ja magnēts pie tā pievelkas, trauķs ir piemērots indukcijas plītij.

Ja jums nav magnēta, jūs varat traukā ieliet nelielu ūdens daudzumu, trauku novietot uz gatavošanas zonas un ieslēgt plīti. Ja displejā parādās simbols , trauks nav piemērots.

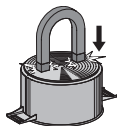

Uzmanību: lietojiet traukus ar ideāli plakanu dibenu, kas ir piemēroti indukcijas plītiem. Lietojot traukus ar nelīdzenu dibenu, siltuma izstarošanas sistēmas efektivitāte var samazināties, un gatavošanas zonā var tikt traucēta trauka konstatēšana.

Trokšņi gatavošanas laikā

Gatavošanas laikā trauki var radīt trokšņus. Tie nav jāuzskata par nepareizu darbību, jo nekādā veidā neietekmē ierīces darbību.

Trokšņi ir atkarīgi no izmantotā trauka veida. Ja trokšnis ir daļēji traucējošs, iespējams, ka jālieto cits trauks.

Enerģijas taupīšanas informācija

- Trauka diametram jāatbilst gatavošanas zonas diametram.



- Iegādājoties trauku, pārliecinieties, ka norādītais tā diametrs atbilst trauka augšdaļai, kas parasti ir platāks par dibena diametru.
- Pagatavojiet ēdienus, kuriem nepieciešams ilgs gatavošanas laiks. Laiku un enerģiju var ietaupīt, izmantojot ātrvārāmo katlu. Šādā veidā pārtikā saglabāsies lielāks vitamīnu daudzums.
- Pārliecinieties, ka ātrvārāmajā katlā ir pietiekams šķidruma daudzums. Ja šķidruma būs par maz, katls pārkarstīs, un var rasties gan ātrvārāmā katla, gan gatavošanas zonas bojājumi.
- Ja iespējams, uz traukiem vienmēr novietojiet atbilstošu vāku.
- Izvēlieties trauku, kas ir piemērots pagatavojamās pārtikas daudzumam. Veicot pagatavošanu ar daļēji piepildītiem traukiem, enerģija tiek izmantota nelietderīgi.

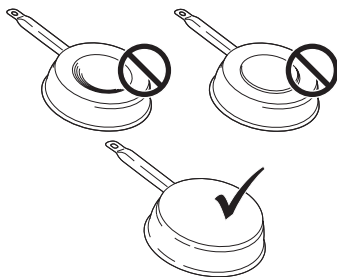

Gatavošanas zona	Trauka dibena izmērs	
	Min. Ø (ieteicamais)	Maks. Ø (ieteicamais)
210 mm × 190 mm (atsevišķs)	110 mm	145 mm

Normāli darbības trokšņi plīti

Indukcijas tehnoloģija ir balstīta uz elektromagnētisko lauku izveidošanu. Šie elektromagnētiskie lauki trauka apakšdaļā tieši rada siltumu. Katli un pannas atkarībā no to konstrukcijas var radīt dažādus trokšņus vai vibrācijas.

Šo trokšņu veidus var aprakstīt šādi:

Viegla dūkšana (līdzīga transformatora radītam troksnim)

Šāds troksnis parādās, ja pagatavošanu veic ar augstu karstuma līmeni, un to nosaka no plīts uz traukiem pārvadītās enerģijas daudzums. Ja karstuma līmenis samazinās, troksnis pazudīs vai samazināsies.

Viegla, svilpjoša skaņa

Šis troksnis parādās, ja katls vai panna ir tukša. Tas pazūd uzreiz, kad traukā tiek ievietota pārtika vai ūdens.

Krakšķēšana

Šis troksnis parādās traukiem, kas satur vairāku materiālu slāņus, un to rada dažādo materiālu saskares virsmu vibrācijas. Šis troksnis atskan no traukiem, un tas var mainīties atkarībā no pārtikas daudzuma un izmantotās gatavošanas metodes.

Skaļa svilpšana

Šis troksnis parādās traukiem, kas ir izgatavoti no dažādu materiālu slāņiem, kā arī tad, ja šādus traukus pagatavošanai uz divām gatavošanas

zonām lieto ar maksimālu jaudas līmeni. Ja karstuma līmenis samazinās, troksnis pazudīs vai samazināsies.

Ventilatora trokšņi

Lai elektronikas sistēma darbotos pareizi, jāregulē plīts virsmas temperatūra. Lai to varētu paveikt, plīts ir aprīkota ar dzesēšanas ventilatoru, kas tiek ieslēgts, lai samazinātu un regulētu elektronikas sistēmas temperatūru. Ja konstatēta plīts temperatūra ir pārāk augsta, ventilators pēc ierīces izslēgšanas darbību var turpināt.

Ritmiskas skaņas (līdzīgas pulksteņa tikšķēšanai)

Šis troksnis parādās, ja darbojas vismaz trīs gatavošanas zonas, un pazūd, ja dažas zonas tiek izslēgtas.

Šādi trokšņi ir normāla indukcijas tehnoloģijas parādība, tādēļ tos neuzskata defektiem.

Ierīces ieslēgšana

Lai ierīci ieslēgtu, piespiediet un turiet ①.

- Ieslēgsies visi jaudas līmeņa indikatori "0".
- Ja netiks veiktas citas izvēles, ierīce drošības nolūkos pēc 20 sekundēm izslēgsies.

Gatavošanas zonas izvēle

Lai iestatītu jaudas līmeni, vienai vai vairākām gatavošanas zonām piespiediet attiecīgajam ciparam ②, un iestatiet jaudas līmeni.

Jaudas līmenis	Gatavošanas metode	Izmantošanas veids
1	Atkausēšana, maiga sildīšana	Sviests, šokolāde, želatīns, mērces
2	Atkausēšana, maiga sildīšana	Sviests, šokolāde, želatīns, mērces
3	Uzsildīšana	Rīsi
4	Ilgstoša pagatavošana, biezīnāšana, sautēšana	Dārzeni, kartupeļi, mērces, augļi, zivis
5	Ilgstoša pagatavošana, biezīnāšana, sautēšana	Dārzeni, kartupeļi, mērces, augļi, zivis
6	Ilgstoša gatavošana, sautēšana	Pasta, zupas, sautēta gaļa
7	Viegla cepšana	Rosti (kartupeļu pankūkas), omletes, panēta un cepta pārtika, desiņas
8	Cepšana, dziļā cepšana	Gaļa, kartupeļu čipsi
9	Ātrā fritēšana augstā temperatūrā	Steiks
P	Ātrā sildīšana	Verdošs ūdens

Ierīces gatavošanas zonas izslēgšana

Pieskarieties pie "0" jaudas joslā.

- Ja netiks veiktas citas izvēles, un pārējās gatavošanas zonas būs izslēgtas, ierīce izslēgsies pēc 20 sekundēm.

Plīts izslēgšana

Lai izslēgtu plīti, uz dažām sekundēm pieskarieties pie .

- Ja displejā netiks veiktas citas izvēles, displejs un pārējās gatavošanas zonas būs izslēgtas, ierīce izslēgsies pēc 20 sekundēm.

Atlikušā karstuma indikators

Ja gatavošanas zonas ir izslēgtas, taču joprojām vēl ir karstas, brīdināšanai par apdegumu risku panelī tiks parādīts burts "H".

Atkausēšanas iestatījumi

Atkausēšanas funkciju lieto, lai atkausētu pārtiku, vai uzmanīgi kausētu sviestu, šokolādi vai medu.

- Piespiežot attiecīgo ciparu, izvēlieties gatavošanas zonu.

- Piespiediet .

PowerPlus regulēšana

Gan gatavošanas zonai, gan tvaiku nosūcējam var iestatīt papildu jaudu.

Izvēlētā gatavošanas zona ar paaugstinātu jaudu darbosies 10 minūtes. Šo funkciju var lietot, piemēram, ātrai liela ūdens daudzuma uzsildīšanai.

- Izvēlieties kādu no zonām un jaudas zonā divas reizes piespiediet "9". Attiecīgajā displejā tiks parādīts .

Taimeris

Ja būs iestatīts taimeris, gatavošanas zona pēc iestatītā laika izslēgsies.

Taimera iestatīšana

- Plīts ir ieslēgta
- Ir izvēlēta gatavošanas zona
- Piespiediet ciparu 
- Iestatiet taimeris (izvēlieties laiku no 1 līdz 99 minūtēm).

Taimera modificēšana

- Taimeris ir iestatīts
- Piespiediet aktīvo gatavošanas zonu, kuras taimeris vēlaties modificēt.
- Piespiediet ciparu 

- Iestatiet taimeris (izvēlieties laiku no 1 līdz 99 minūtēm).

Tilta funkcija

"Tilta" savienojums ļauj aktivizēt divas atsevišķas gatavošanas zonas tā, lai tās darbotos un būtu regulējamas kopīgi. Tas nozīmē, ka var lietot traukus ar liela izmēra dibenu.

Lai izveidotu tiltu un izvēlētos 2 zonas, vienlaikus piespiediet nepieciešamās pogas tik ilgi, kamēr tiks parādīts cipars , kas informēs par funkcijas aktivizēšanu.

Otru ciparu lieto jaudas līmeņa iestatīšanai.

Brīdinājums: Kreisās puses gatavošanas zonas nevar savienot ar labās puses zonām un otrādi.

Bērnu aizsardzība

- Ierīce ieslēgta

- Aktivizēšana:

Uz 3 sekundēm piespiediet un turiet kādu no 4 gatavošanas zonu cipariem. Atlaidiet pirkstu un virziet pa jaudas zonu no 0 līdz 9. Visi ciparu indikatori parādīs . Aprakstītā operācija jāpaveic 10 sekunžu laikā.

- Deaktivizēšana:

Uz 3 sekundēm piespiediet un turiet kādu no 4 gatavošanas zonu cipariem. Atlaidiet pirkstu un virziet pa jaudas zonu no 9 līdz 0. Aprakstītā operācija jāpaveic 10 sekunžu laikā.

MODELIS	GALILEO SMART BK F830 + KIT LL H80
Kopējā maksimālā jauda (plīts + tvaiku nosūcējs)	7,62 kW (standarta iestatījums)
Kopējā maksimālā jauda (plīts + tvaiku nosūcējs)	4,72 kW
Kopējā maksimālā jauda (plīts + tvaiku nosūcējs)	3,72 kW
Kopējā maksimālā jauda (plīts + tvaiku nosūcējs)	3,02 kW

Kļūdu kodi			
Kļūdas kods	Apraksts	Iespējamais kļūdas cēlonis	Risinājums
"Ieslēgšanas brīdī atskan skaņas signāls. Kļūdas kods netiek parādīts"	Tvaiku nosūcēja vadība nedarbojas.	Bojāts LIN kabelis, vai tas ir slikti pievienots pie elektronikas plātes.	Pārbaudīt savienojumu / nomainīt LIN kabeli.
ER03	Nepārtraukti nostrādā sensors. TC izslēdzas pēc 10 sekundēm.	Uz stikla, sensoriem vai uz vadības rīkiem nokļuvis ūdens.	Notīriet vadība virsmu. No sensoriem aizvāciet nepiederošos priekšmetus.
ER20	TC iekšējā kļūda.	-	Nomainīt TC.
ER21	Pārkaršana.	Temperatūras vadība ir konstatējusi temperatūru, kas ir augstāka par 85 °C.	Ļaujiet plītij atdzist. Kļūda pazudīs, ja temperatūra būs zemāka par 75 °C. Pārbaudiet siltumizolāciju.
ER22	Nepareizs pogu novērtējums. Lietotāja saskarne izslēdzas pēc 3,5 - 7,5 sekundēm.	-	Nomainīt TC.
ER31	TC un indukcijas konfigurācijas neatbilstība.	Ģenerators konfigurācijas dati nesakrīt ar TC datiem.	Jauna konfigurācija. Nomainīt TC. Nomainīt ģeneratoru.
ER36	TC iekšējā kļūda.	-	Nomainīt TC.
ER47	Komunikācijas starp TC un indukciju kļūda.	Bojāts LIN kabelis. LIN kabeli nav barošanas.	Nomainīt kabeli. Pārbaudīt, vai kabelis ir pareizi pievienots.
E2	Pārkarst gatavošanas zonas sensors. TC izslēdzas pēc 10 sekundēm.	Tukšs trauks.	Nesildīt tukšus traukus.
E3	Neatbilstošs trauks. Gatavošanas zonas ir izslēgtas.	Trauki ir zaudējuši savas magnētiskās īpašības Iekšējā kļūda ģenerators ķēdēs	Lietojiet atbilstošus traukus Nomainīt moduli
E4	Konfigurācijas kļūda. Gatavošanas zonu nav iespējams aktivizēt.	Indukcijas modulis vēl nav konfigurēts.	Veikt manuālu konfigurēšanu.
E5	Nav komunikācijas starp lietotāja saskarni un indukcijas ģeneratoru. Gatavošanas zonu nav iespējams aktivizēt	Bojāts LIN kabelis vai barošanas kabelis. Nepareizi pievienoti plātnes kabeli. Iekšējā kļūda ģenerators vai filtra ķēdēs.	Pārbaudīt kabelus un barošanas spriegumu. Pārbaudīt kabelus un barošanas spriegumu. Nomainīt moduli.

E6	Barošanas spriegums ir ārpus pieļaujamā diapazona (spriegums un/vai frekvence). Gatavošanas zonu nav iespējams aktivizēt	Barošanas spriegums ir ārpus pieļaujamā diapazona (sīkāka informācija ir sniegta tehniskajos parametros).	Pārbaudīt tīkla spriegumu.
		Iekšējā kļūda ģenerators kļūdes.	Nomainīt moduli.
E7	TC iekšējā kļūda. Gatavošanas zonas ir deaktivizētas.	-	Nomainīt moduli.
E8	Tvaiku nosūcēja darbības traucējumi.	Tvaiki nosūcējs ir aizsērējis.	Iztīriet un aizvāciet jebkādas nosprostojumus.
		Bojāts ventilators vai elektronikas modulis.	Nomainīt moduli.
E9	Gatavošanas zonas temperatūras sensora kļūda. Attiecīgā gatavošanas zona ir izslēgta.	Temperatūras sensora ķēde ir pārtraukta, vai ir radies īsslēgums.	Nomainīt indukcijas elementu.
EA	TC iekšējā kļūda. Gatavošanas zonas ir izslēgtas.	-	Nomainīt ģeneratoru.
EH	Bloķēts temperatūras sensors. Attiecīgā gatavošanas zona ir izslēgta.	Pēc gatavošanas zonas aktivizēšanas nenotiek temperatūras izmaiņas (min. 10 K / 5 min.).	Nomainīt indukcijas elementu.

TC = SKĀRIENVADĪBA

UI = LIETOTĀJA SASKARNE

NTC = TEMPERATŪRAS SENSORS

8. APKOPE UN REMONTI

- Nodrošiniet, lai elektrisko sastāvdaļu apkopi veiktu tikai ražotājs vai servisa tehniķi.
- Nodrošiniet, lai bojātu elektrisko kabeļu nomaiņu veiktu tikai ražotājs vai servisa tehniķi.

Sazinoties ar servisa nodaļu, lūdzu, sagatavojiet šādu informāciju:

- Kļūmes tips
- Ierīces modelis (Art. Nr. / kods)
- Sērijas numurs (S.N.)

Šī informācija ir norādīta identifikācijas plāksnītē. Šī identifikācijas plāksnīte ir piestiprināta ierīces apakšdaļā.

9. TEHNISKIE PARAMETRI

Produkta identifikācija

Tips: 4300

Modelis: **GALILEO SMART BK F830 + KIT LL H80**

Lūdzu, skatīt identifikācijas plāksnīti, kas piestiprināta pie produkta apakšdaļas. Ražotājs nepārtraukti veic produktu uzlabojumus. Tādēļ šīs instrukcijas teksts un attēli var tikt mainīti bez iepriekšēja brīdinājuma. Plašāka informācija par tehniskajiem parametriem ir pieejama tīmekļa vietnē www.faberspa.com.

GALILEO SMART BK F830 + KIT LL H80

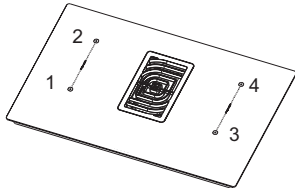
	<p>1,2 Elastīgi lietojama gatavošanas zona 1 + 2 tilta režīms 3,4 Elastīgi lietojama gatavošanas zona 3 + 4 tilta režīms</p>
---	--

Parametrs	Vērtība	Izmēri (mm)
Darba izmēri	-	830 × 520 (P x D)
Barošanas spriegums / frekvence	220-240 V, 50 Hz; 220 V, 60 Hz 3N~ / 2N~ 380-415 V, 50 Hz; 3N~ / 2N~ 380 V, 60 Hz	
Elektriskie un sildelementu parametri		
Gatavošanas zona 1, 2, 3, 4	2100 W; Palielināta jauda: 3000 W	210 x 190
Elastīgi lietojama gatavošanas zona 1+2, 3+4	3000 W; Palielināta jauda: 3700 W	210 x 390

Parametrs	Vērtība	Mērvienība
Ierīces svars	21	kg
Gatavošanas zonu skaits	4	
Siltuma avots	indukcija	

1. SAUGOS INSTRUKCIJOS

i Atidžiai perskaitykite šią naudojimo instrukciją prieš montuodami ir naudodami produktą dėl jūsų pačių saugumo ir siekiant užtikrinti tinkamą naudojimąsi įrenginiu. Ši instrukcija visada turi būti laikoma su įrenginiu, net jei jis perkeliamas į kitą vietą ar parduodamas. Naudotojai turi žinoti apie įrenginio veikimą ir jo saugos funkcijas.

Šiose kaitlentėse naudojama indukcijos sistema, kuri atitinka elektromagnetinio suderinamumo standartų ir elektromagnetinių laukų direktyvos reikalavimus bei neturėtų trikdyti kitų elektroninių prietaisų veikimo. Širdies stimulatorius ir kitus elektroninius implantus naudojantys asmenys privalo pasitarti su savo gydytoju ar implantuoto įrenginio gamintoju, siekiant įvertinti, ar įrenginys yra pakankamai atsparus trikdžiams.

⚠ Prijungimą prie elektros tinklo turi atlikti apmokytas technikas. Prieš atliekant prijungimą prie elektros tinklo, perskaitykite skyrius ELEKTROS PRIJUNGIMAS.

Jeį naudojamas reingyns su maitinimo laidu, gnybtai ar laido atkarpa tarp laido tvirtinimo taško ir gnybtų turi būti išdėstyti taip, kad, jei laidas iškristų iš jo tvirtinimo taško, su įtampa veikiančius laidus būtų galima ištraukti anksčiau nei įžeminimo laidą.

- Gamintojas nebus atsakingas už bet kokią žalą dėl neteisingo ar netinkamo montavimo.
- Patikrinkite, ar maitinimo šaltinis atitinka ant produkto viduje pritvirtintos identifikacinės plokštelės nurodytą maitinimo šaltinį.
- Fiksuotuose elektros jungtyse turi būti galiojančiuose teisės aktuose numatyti išjungimo įtaisai.
- Į klasės įrenginiai: patikrinkite, ar tiekiant elektrą buitiniam vartotojui garantuojamas pakankamas įžeminimas.
- Prijunkite gartraukį prie dūmtraukio tinkamu vamzdžiu. Patikrinkite montavimo instrukcijoje nurodytus įsigyjamus priedus (jei vamzdis apskritas: minimalus diametras 120 mm). Išmetimo vamzdis turi būti kaip įmanoma trumpesnis.
- Junkite įrenginį prie elektros tinklo naudodami daugiapolį jungiklį.

- Privaloma laikytis oro vėdinimo taisyklių.
- Niekada neprijunkite ištraukimo įrenginio prie ortakių su degiais dūmais (iš šildytuvų, židinių ir pan.).
- Jei gartraukis naudojamas kartu su neelektriniais prietaisais (pvz. prietaisais su dujiniais degikliais), svarbu užtikrinti pakankamą patalpos vėdinimo lygį, siekiant apsaugoti nuo atgalinio garų srauto. Jei maisto gaminimo įrenginys naudojamas su kitais neelektriniais energijos šaltiniais naudojančiais prietaisais, neigiamas slėgis patalpoje negali viršyti 0.04 mbar, siekiant apsaugoti nuo atgalinio garų įsiurbimo į patalpą.
- Oras neturi būti nukreipiamas į dūmtakį, kuris skirtas dūmams iš įrenginių, naudojančių dujas ar kitas kuro rūšis, šalinti.
- Jei maitinimo laidas yra pažeistas, siekiant išvengti bet kokio pavojaus, jį turi pakeisti gamintojas, įgaliotas aptarnavimo centras ar kvalifikuotas technikas.
- Įkiškite kištuką į lizdą, atitinkantį nurodytus reikalavimus, esantį lengvai prieinamoje vietoje.
- Privaloma atidžiai laikytis vietos valdžios institucijų nustatytų taisyklių dėl dūmų

šalinimo techninių ir saugos priemonių.

- ⚠ **ĮSPĖJIMAS:** prieš montuodami įrenginį nuimkite apsaugines plėveles.
- Naudokite tik su įrenginiu tiekiamus varžtus ir kitas mažas dalis.
- ⚠ **ĮSPĖJIMAS:** jei varžtai ar kiti elementai bus pritvirtinti ne pagal instrukciją, tai gali sukelti elektros smūgio pavojų.
- Į lempuotę tiesiogiai nežiūrėkite per optinius prietaisus (žiūronus, didinamuosius stiklus...).
- Vaikai negali valyti ir prižiūrėti įrenginio, išskyrus atvejus, jei juos prižiūri suaugę asmenys.
- Vaikus reikia prižiūrėti, kad jie su prietaisu nežaistų.
- Įrenginys nėra tinkamas naudoti asmenims (įskaitant vaikus) su ribotais fiziniais, jutimo ar protiniais gebėjimais, nepatyrusiems ar neapmokytiems asmenims, išskyrus, jei už tokių asmenų saugą atsakingas asmuo juos prižiūri ar apmokė saugiai naudotis įrenginiu.
- Šiuo įrenginiu gali naudotis vyresni nei 8 metų vaikai, asmenys su ribotais fiziniais, jutimo ar protiniais gebėjimais ir nepatyrę ar neapmokyti asmenys, jei

jie yra prižiūrimi ar buvo tinkamai apmokyti saugiai naudotis įrenginiu bei supranta jo keliamą pavojų. Neleiskite vaikams žaisti su įrenginiu.

 **ĮSPĖJIMAS:** Šis įrenginys ir jo liečiamos dalys naudojimo metu įkaista.

Būkite atsargūs ir nelieskite kaitinimo elementų.

Jaunesni nei 8 metų vaikai turi būti atokiau nuo įrenginio, nebent jie yra nuolat prižiūrimi.

- Išvalykite ir/arba pakeiskite filtrus po nurodyto laiko (gaisro pavojus). Žiūrėti Valymo ir priežiūros skyrių.
- Visada tinkamai vėdinkite patalpą, jei įrenginys yra naudojamas kartu su kitais dujomis arba kitu kuru varomais įrenginiais (tai netaikoma prietaisams, kurie tik cirkuliuoja orą kambaryje).
- **ĮSPĖJIMAS:** Jei paviršiuje matomi bet kokie įtrūkimo ženklai, išjunkite įrenginį, kad apsisaugotumėte nuo elektros smūgio pavojaus.
- Neįjunkite įrenginio, jei paviršius yra įtrūkęs ar matomi bet kokie medžiagos pažeidimai.
- Nelieskite įrenginio, jei jūsų rankos ar kūnas yra šlapi.
- Nenaudokite garų prietaisų produkto valymui.

- Nedėkite metalinių objektų, pvz., peilių, šakučių, šaukštų ir keptuvių dangčių, ant kaitlentės paviršiaus, nes jie gali perkaisti.
- Išjunkite kaitlentę po naudojimo, nepasikliaukite keptuvių jutikliais.
- **ĮSPĖJIMAS:** Neprižiūrimas maisto gaminimas ant kaitlentės su aliejumi ir riebalais gali būti pavojingas ir gali sukelti gaisrą. **NIEKADA** nebandykite užgesinti liepsnos vandeniu. Išjunkite įrenginį ir uždenkite liepsną, pavyzdžiui, naudodami keptuvės dangtį ar priešgaisrinę antklodę.
- **ĮSPĖJIMAS:** Valgio gaminimas turi būti prižiūrimas. Trumpas maisto gamavimo procesas turi būti nuolat prižiūrimas.
- Įrenginys nėra įjungiamas naudojant išorinį laikmatį ar atskirą nuotoliniu būdu valdomą sistemą.
- **ĮSPĖJIMAS:** Gaisro pavojus: Nedėkite objektų ant kaitlentės paviršiaus.
- Įrenginys turi būti sumontuotas tokiu būdu, kad jį būtų galima atjungti nuo elektros tinklo kontaktine anga (3 mm), kuri užtikrina visišką atjungimą, esant III kategorijos perkrovos sąlygoms.

- Įrenginys niekada neturi būti veikiamas oro sąlygų (lietaus, saulės).
- Įrenginio vėdinimas turi atitikti gamintojo instrukcijas.

2. NAUDOJIMAS

- Gartraukis yra skirtas tik maisto gaminimo garų šalinimui buitinio naudojimo metu.
- Niekada nenaudokite įrenginio kitiems tikslams, išskyrus tuos, kuriems jis skirtas.
- Naudojamos gruzdintuvės turi būti nuolat prižiūrimos: per karštas aliejus gali užsidegti.
- Nenaudokite įrenginio su išoriniu laikmačio jungikliu arba atskira nuotolinio valdymo sistema.
- Įrenginys niekada neturi būti įrengiamas už dekoratyvinių durelių, taip apsaugant jį nuo perkaitimo.
- Niekada nestovėkite ant įrenginio, nes tai gali jį pažeisti.
- Nedėkite karštų keptuvių ir puodų ant rėmo, nes tai gali pažeisti silikono tarpiklius.
- Ant paviršiaus neruoškite maisto; saugokite, kad ant paviršiaus nenukristų sunkių daiktų. Netraukite keptuvių ar lėkščių per paviršių.

3. VALYMAS IR PRIEŽIŪRA

- Aktyvintos anglies kvapų filtras „U“ (žiūrėkite surinkimo instrukciją) gali būti atnaujintas. Aktyvintos anglies kvapų filtras gali būti plaunamas ir atnaujinamas kas 3–4 mėnesius (arba dažniau, jei gartraukis intensyviai naudojamas), maksimaliai iki 8 atnaujinimo ciklų (tuo atveju, jei jis naudojamas ypač intensyviai, rekomenduojama nevirsyti 5 ciklų). Norėdami užsakyti naują filtrą „U“, kreipkitės į servisą.

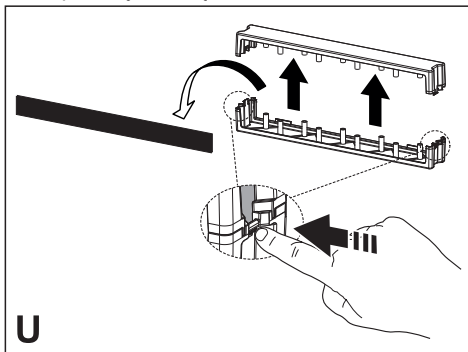

• Atnaujinimo procedūra:

- Plaukite indaplovėje esant maksimaliai 70 °C temperatūrai arba rankomis nenaudodami abrazyvinių kempinių (nenaudokite ploviklių!).
- Džiovinkite orkaitėje esant maks. 70 °C temperatūrai 2 valandas (rekomenduojama atidžiai perskaityti vartotojo vadovą ir savo orkaitės surinkimo instrukciją).

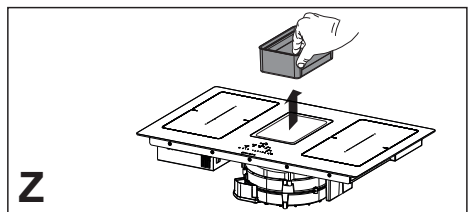

- Riebalų filtri Z: Filtrai turi būti valomi kas 2 mėnesius ar dažniau, jei įrenginys naudojamas intensyviai. Filtrai gali būti plaunami indaplovėje. Neplaukite grotelių indaplovėje.

Bendros rekomendacijos

- Nenaudokite šiurkščių kempinių, vielos šepėčių, vandenilio chlorido rūgšties ar kitų produktų, kurie gali subraižyti ar paženklinti paviršių.
- Netyčia nukritęs ar ant paviršiaus, funkcinių ar estetinių kaitlentės elementų susikaupęs maistas negali būti valgomas.

Įrenginio valymas

- Valykite kaitlentę po kiekvieno naudojimo, kad apsugotumėte maisto likučius nuo pridegimo. Daug sunkiau pašalinti priskrudusius ir pridegusius nešvarumus.
- Kasdieniam valymui naudokite minkštą šluostę ar kempinę ir tinkamą valymo priemonę. Laikykitės gamintojo rekomendacijų dėl naudojamų valymo priemonių. Rekomenduojama naudoti apsaugines valymo priemones.
- Valykite pridegusį paviršių, pavyzdžiui, išbėgusį pieną, naudodami stiklo keramikai tinkamą grandiklį, kol kaitlentė vis dar karšta. Laikykitės gamintojo rekomendacijų dėl naudojamų grandiklių.
- Valykite cukraus turintį maistą, pavyzdžiui, išsiliejusią uogienę, naudodami stiklo keramikai tinkamą grandiklį, kol kaitlentė vis dar karšta. Jei to neatliksite, maisto likučiai gali pažeisti stiklo keramikos paviršių.
- Valykite ištirpusį plastiką naudodami stiklo keramikai tinkamą grandiklį, kol kaitlentė vis dar karšta. Jei to neatliksite, maisto likučiai gali pažeisti stiklo keramikos paviršių.
- Valykite kalkes naudodami mažą kalkių šalinimo priemonės, pavyzdžiui, acto ar citrinos rūgšties, kiekį kaitlentei atvėsus. Tada vėl nuvalykite drėgna šluoste.

4. REIKALAVIMAI VIRTUVĖS BALDAMS

- Kaitlentė yra skirta įmontuoti į stalviršį, jei baldų plotis yra 600 mm ar didesnis.
- Jei įrenginys tvirtinamas ant degių medžiagų, privaloma griežtai laikytis žemos įtampos įrenginių ir gaisro prevencijos rekomendacijų ir taisyklių.
- Montuojamiems įrenginiams komponentai (plastmasinės medžiagos ir fanera) turi būti surinkti naudojant ugniai atsparius kljus (min. 100 °C): netinkamų medžiagų ir kljų naudojimas gali sukelti deformaciją ir medžiagų atskyrimą.
- Virtuvės balduose turi būti pakankamai erdvės įrenginio elektros prijungimui. Virš įrenginio ant sienos tvirtinami baldai turi būti montuojami tinkamu atstumu, paliekant patogiam darbui reikalingos erdvės.
- Aplink stalviršį už įrenginio galima naudoti dekoratyvinius skietmedžio kraštus, jei minimalus atstumas atitinka montavimo brėžiniuose pateiktus nurodymus.
- Minimalus atstumas tarp įmontuoto įrenginio ir galinės sienos yra nurodytas įmontuojamo įrenginio montavimo brėžinyje (150 mm iki šoninės sienos, 40 mm iki galinės sienos ir 500 mm iki virš įrenginio ant sienos tvirtinamų baldų).

- Siekiami apsaugoti nuo skysčio įsiskverbimo tarp kaitlentės krašto ir stalviršio, prieš montavimą uždėkite lipnų sandariklį per visą išorinį kaitlentės kraštą.

5. ELEKTROS PRIJUNGIMAS

- Prijungimą prie elektros tinklo turi atlikti apmokytas technikas.
- Šio įrenginio prijungimas yra “Y” tipo, todėl maitinimo laide turi būti “neutralus” laidas. Maitinimo laidas turi būti ne žemesnio nei H05VV-F tipo. VIENFAZIS, DVIFAZIS ir TRIFAZIS prijungimas: minimalus laidų skerspjūvis: 2.5 mm² Išorinis maitinimo laido skersmuo: min. 7 mm – maks. 15 mm.
- Jungčių gnybtus galima pasiekti nuėmus elektros jungčių dėžutės dangtelį.
- Patikrinkite, ar būtinės elektros energijos tiekimo charakteristikos (įtampa, maksimali galia ir srovė) atitinka įrenginio charakteristikas.
- Prijunkite įrenginį kaip parodyta schemoje (laikantis šalyje galiojančių tinklo įtampos standartų).
- Rekomenduojama naudoti H05V2V2-F 5 x 2.5 mm² galios laidą. Naudodami H05V2V2-F 5 x 2.5 mm² galios laidą, laikykitės šių instrukcijų: jungdami tris fazes atskirkite 2 kartu sujungtus gnybtus ir pašalinkite šviesiai mėlynus antdėklus nuo pilkų gnybtų.

6. ATLIEKŲ ŠALINIMAS

- Ant produkto ar ant pakuotės medžiagos esantis simbolis  reiškia, kad produktas negali būti šalinamas su buitineis atliekomis; jis turi būti perduodamas į surinkimo punktą, kuriame perdirbami elektriniai ir elektroniniai prietaisai. Tinkamas produkto atliekų šalinimas padės išvengti galimo neigiamo poveikio aplinkai ir žmogaus sveikatai. Jei norite gauti daugiau informacijos apie šio produkto tvarkymą, apdorojimą ir perdirbimą, susisiekite su vietos atliekų tvarkymo biuru, vietos atliekų tvarkymo tarnyba ar parduotuve, kur įsigijote produktą.
- Įrenginys atitinka direktyvą 2012/19/ES dėl elektros ir elektroninėje įrangoje naudojamų pavojingų medžiagų mažinimo ir atliekų šalinimo.

7. VALDYMAS

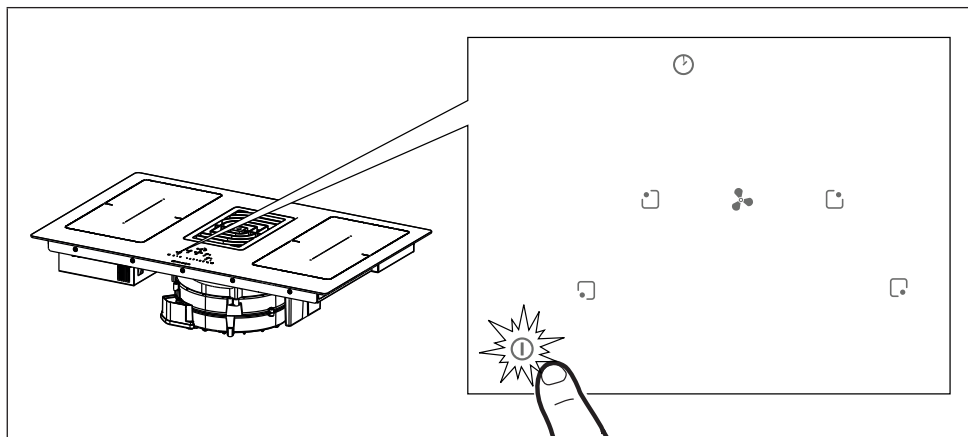

Nuspauskite ir laikykite mygtuką On/Off ① 2 sekundes, kad įjungtumėte kaitlentę ir aktyvuotumėte jos funkcijas. Visi skaitmenys rodo 8., o laikmatyje rodoma " C L ".

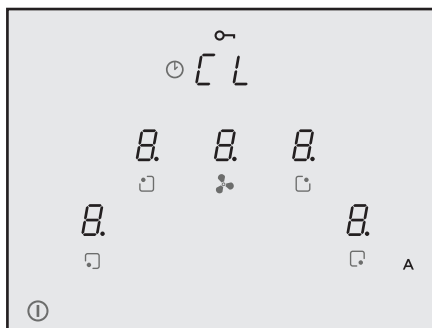

Šiuo metu kaitlentė yra įjungta, bet maisto gamavimo vietoms ir gartraukiui galia nėra tiekama. Nenaudojama kaitlentė automatiškai išsijungs po 20 sekundžių.

Įspėjimas: Dėl saugumo priežasčių kaitlentę visada galima išjungti mygtuku On/Off ①.

Įspėjimas : Pasirenkamos funkcijos visada bus apšviestos / rodomos valdymo skydelyje; tai bus vienintelės aktyvuojamos funkcijos.

Instrukcijos montuotojui: Patikrinkite kaitlentės galios nustatymą ir keiskite jį, jei reikia. Skaitykite skyrių " **Montuotojo meniu (Kaitlentės galios nustatymai)** ".

Išankstinis nustatytas kaitlentės absorbcijos lygis yra **7.4 Kw**.

7.1 Valdymo rūšys

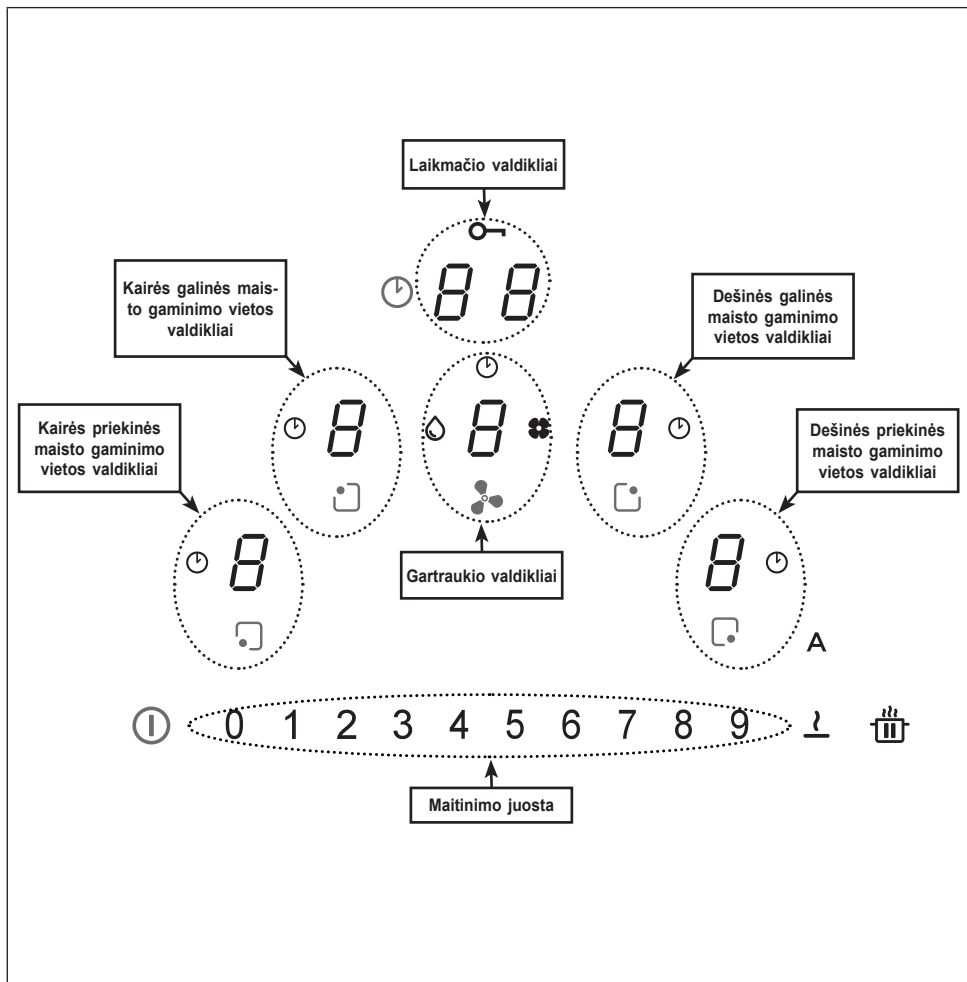

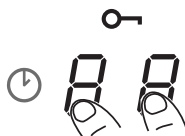
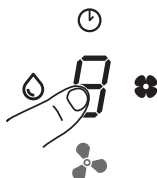

Maisto gaminimo vietų, gartraukio ir laikmačio valdikliai gali būti aktyvuojami paspaudus konkretų skaitmenį 8.

Veiksmą patvirtinantis skaitmuo užsidega ryškiau.













7.2 Valdikliai









Valdikliai	Aprašymas
	<p>Maisto gaminimo vietos pasirinkimo valdikliai Nuspauskite ir laikykite mygtuką On/Off 2 sekundes. Maisto gaminimo vietos įjungiamos paspaudus konkrečios vietos skaitmenį . Veiksmą patvirtinantis atitinkamas skaitmuo užsidega ryškiau.</p> <p>Simbolis reiškia, kad pasirinktos zonos laikmatis yra aktyvus (žiūrėti funkciją "Maisto gaminimo vietos laikmačiai").</p>
	<p>Gartraukio valdiklių pasirinkimas Nuspauskite ir laikykite mygtuką On/Off 2 sekundes. Gartraukio valdikius galima pasirinkti paspaudus atitinkamą skaitmenį . Veiksmą patvirtinantis skaitmuo užsidega ryškiau.</p> <p>Simbolis reiškia, kad gartraukio funkcijų laikmatis yra aktyvus.</p> <p>Simbolis reiškia riebalų filtro priežiūrą / valymą po 100 naudojimo valandų.</p> <p>Simbolis reiškia aktyvuotos anglies (kvapų) filtro priežiūrą po 200 naudojimo valandų.</p>
	<p>Maisto gaminimo vietos galios ir/ar gartraukio greičio pasirinkimas Nuspauskite ir laikykite mygtuką On/Off 2 sekundes. Pasirinkite gartraukio skaitmenį ar vienos iš keturių maisto gaminimo vietų skaitmenį.</p> <p>Maisto gaminimo vietų galia arba gartraukio greitis gali būti padidintas ar sumažinamas paspaudus reikalingą reikšmę arba perbraukus pirštu (iš dešinės į kairę ar atvirkščiai) pagal padidinamą ar sumažinamą reikšmę.</p>

	<p>Laikmačio valdiklių pasirinkimas</p> <p>Nuspauskite ir laikykite mygtuką On/Off ① 2 sekundes.</p> <p>Pasirinkite valdiklių sritis, kurios yra naudojamos maisto gaminimo laikmačių ir gartraukio valdymui. Jose įprastai rodoma “ C L “ (žiūrėti laikmačio funkcijas).</p> <p>Simbolis  reiškia saugos funkcijų mygtuką (žiūrėti “Klaviatūros užrakinimas (valymas)”).</p>
<p>A</p>	<p>Standartinis nustatymas įjungus kaitlentę / gartraukį yra automatinis kaitlentės įsijungimas ir LED A lempučių užsidegimas. Kaitlentė pradeda veikti, jei nustatyta maisto gaminimo vietų galia yra didesnė nei “1”.</p> <p>Kaitlentė išjungiama paspaudus LED A, kurio ryškumas sumažėja patvirtinant veiksmą. Kaitlentė taip pat gali būti išjungiama maitinimo juostoje paspaudus didesnę nei “1” reikšmę; tai patvirtinama mažesniu LED A ryškumu.</p> <p>Kaitlentė aktyvuojama paspaudus LED A, kuris pradeda šviesti ryškiau.</p>
	<p>PAUZĖS ir PAKARTOTINIO PALEIDIMO funkcija.</p> <p>Jei naudojama su kitais mygtukais, atidaromas vartotojo meniu.</p>
<p>ı</p>	<p>Atitirpinimo funkcija yra naudojama maisto produktų atitirpinimui ir švelniam sviesto, šokolado ar medaus ir pan. lydymui.</p> <p>Jei naudojama su kitais mygtukais, atidaromas montuotojo meniu.</p>









7.3 Funkcijos

Funkcija	Aprašymas
Klaviatūros užrakinimas (Vaikų saugumas)	Naudojama kaitlentės nustatymų užrakinimui, siekiant apsaugoti nuo netyčinio jų pakeitimo.
	Įjungimas: jei nėra uždėtų keptuvių, nuspauskite ir laikykite vieną iš 4 maisto gaminimo vietų skaitmenų 3 sekundes. Atleiskite skaitmenį ir perbraukite pirštu maitinimo juosta nuo 0 iki 9, kaip rodoma. Visi užsidegę skaitmenys patvirtina atliktą veiksmą  . Nurodyti veiksmai turi būti atlikti per 10 sekundžių.
	Išjungimas: nuspauskite ir laikykite vieną iš 4 maisto gaminimo vietų skaitmenų 3 sekundes. Atleiskite skaitmenį ir perbraukite pirštu maitinimo juosta nuo 9 iki 0, kaip rodoma. Nurodyti veiksmai turi būti atlikti per 10 sekundžių.
Klaviatūros užrakinimas (valymas)	Naudojama kaitlentės nustatymų užrakinimui 15 sekundžių, siekiant greitai nuvalyti kaitlentę.
	Įjungimas: vienu metu spauskite dešinės ir kairės priekinių maisto gaminimo vietų skaitmenis  . Laikmačio valdymo zonos ekrane skaičiuojama 15 sekundžių ir užsidega  .
	Išjungimas: spauskite  arba laukite, kol praeis 15 sekundžių.
Maisto gaminimo vietų laikmatis	Atgalinis skaitiklis su signalu planuojamam kiekvienos maisto gaminių vietos išjungimui.
	Įjungimas: kai kaitlentė yra įjungta, pasirinkite vieną iš 4 maisto gaminimo vietų ir pasirinkite reikšmę maitinimo juostoje. Spauskite po vieną skaitmenį laikmačio valdiklių zonoje, nustatydami atskiras reikšmes ir pasirinkdami jas maitinimo juostoje (minimali - 1 minutė, maksimali - 99 minutės). Patvirtinimas atliekamas praėjus 10 sekundžių nuo veiksmo. Laikmačio valdymo zonos ekrane rodomas atgalinis skaičiavimas, jei jis buvo nustatytas. Priešingu atveju jame rodoma " C L ". Laikmatis gali būti nustatomas visoms, o ekrane visada bus rodomas trumpiausias likęs laikas. Pakartokite aprašytus veiksmus, kad pakeistumėte laikmačio reikšmę.
	Išjungimas: nustatykite laikmačio reikšmes ties 0 arba spauskite  .

Laikmatis (bendras)	Atgalinis skaitiklis su signalu bendram naudojimui.
	Jjungimas: jei kaitlentė yra įjungta ir ant jos nėra uždėtų keptuvių, spauskite po vieną skaitmenį laikmačio valdymo zonoje, nustatydami atskiras reikšmes ir pasirinkdami jas maitinimo juostoje (minimali - 1 minutė, maksimali - 99 minutės). Laikmačio valdymo zonos ekrane rodomas atgalinis skaičiavimas, jei jis buvo nustatytas. Priešingu atveju jame rodoma " C L ".
	Išjungimas: nustatykite laikmačio reikšmes ties 0 arba du kartus spauskite  , kai kaitlentė yra išjungta.
Karštos lėkštės funkcija maisto šilumos palaikymui	Jjungimas: pasirinkite vieną iš 4 maisto gaminimo vietų ir spauskite  . Pasirinktos vietos skaitmuo rodomas  .
	Išjungimas: spauskite  arba spauskite  .
Turbo funkcija	Nustatoma papildoma maisto gaminimo vietų ir gartraukio galia..
	Jjungimas: prie gartraukio ir maisto gaminimo vietų maitinimo juostos 2 kartus spauskite " 9 ". Atitinkamas skaitmuo rodo  .
	Išjungimas: pasirinkite vieną iš galimų maitinimo juostos reikšmių.
Greito šildymo funkcija	<p>Pasirinkite vieną iš 4 maisto gaminimo vietų ir nuspauskite bei 3 sekundes laikykite pasirinktą reikšmę (nuo 1 iki 8) maitinimo juostoje. Kaitlentė įkails iki maksimalios galios 15 sekundžių ir perjungs nustatytą galią nurodytam laikui; po to ji išsijungs (žiūrėti lentelę apačioje). Ekrane rodoma " A " ir pasirinkta reikšmė.</p> <p>1 -> 40 sekundžių 2 -> 72 sekundės 3 -> 120 sekundžių 4 -> 176 sekundės 5 -> 256 sekundės 6 -> 432 sekundės 7 -> 120 sekundžių 8 -> 192 sekundės 9 -> nėra P -> nėra</p>

<p>Funkcija Pauzė + Pakartotinis paleidimas</p>	<p>Ši funkcija sustabdo visus kaitlentės nustatymus maždaug 10 minučių, jei kaitlentę naudojantis asmuo turi trumpam išeiti.</p> <p>Pauzės metu:</p> <ul style="list-style-type: none"> - Nei viena maisto gaminimo vieta nenaudoja energijos. - Visi laikmačiai yra sustabdyti. - "Turbo" ir "Greito šildymo" funkcijos yra išjungiamos. <p>Praėjus 10 minučių kaitlentė tęs visus anksčiau nustatytus veiksmus.</p>
	<p>Ijungimas: paspauskite ir laikykite  bent 1 sekundę. Visi skaitmenys rodo </p>
	<p>Išjungimas: paspauskite ir laikykite  bent 1 sekundę, kol pradeda mirkčioti. Paspauskite bet kurį mygtuką per 10 sekundžių.</p>
<p>Prisiminimo funkcija</p>	<p>Ši funkcija yra naudojama visų kaitlentės funkcijų nustatymų prisiminimui, įvykus netyčiniam išjungimui ar dingus maitinimui.</p> <p>Jei kaitlentė yra išjungta ir neįjungama per 6 sekundes naudojant ,  mygtukas mirkčios 6 sekundes. Nuspauskite mygtuką, kad atkurtumėte anksčiau nustatytas funkcijas. Pyptelėjimas patvirtina veiksmą.</p> <p>Jei kaitlentė yra išjungta ir neįjungama per 6 sekundes, ankstesni funkcijų nustatymai atkuriami automatiškai.</p>
<p>Tilto funkcija</p>	<p>Ši funkcija leidžia sujungti 2 maisto gaminimo vietas, kad jos būtų valdomos kaip viena didelė maisto gaminimo vieta. Tai reiškia, kad jūs galite naudoti keptuves su didesniu dugnu.</p> <p>Ijungimas: jei kaitlentė yra įjungta, vienu metu spauskite reikiamus mygtukus, kad pasirinktumėte 2 vietas ir sudarytumėte tiltą, kol skaitmuo rodo  – tai reiškia, kad funkcija buvo aktyvuota. Kitas skaitmuo naudojamas galios lygio nustatymui.</p> <p>Ispėjimas: Kairės pusės maisto gaminimo vietos negali būti sujungtos su dešinės pusės vietomis ir atvirkščiai.</p> <p>Išjungimas: vienu metu spauskite tilto sukūrimui panaudotus mygtukus, kol simbolis  išnyks.</p>
<p>Automatinė keptuvė aptikimo funkcija</p>	<p>Jei ant vienos maisto gaminimo vietos uždėta keptuvė, kaitlentė aptinka ją automatiškai ir uždega atitinkamą skaitmenį maksimaliu ryškumu bei rodo .</p>
<p>Likutinio karščio indikatorius</p>	<p>Likusios šilumos indikatorius yra saugos funkcija, rodanti, kad maisto gaminimo vietos temperatūra yra 60° C ar aukštesnė; palietus ją ranka gali atsirasti nudegimų.</p> <p>Atitinkamos maisto gaminimo vietos skaitmuo rodo .</p>

7.4 Gartraukio valdikliai

	
	<p>Laikmačio simbolis</p> <p>Pasirinkus gartraukio skaitmenį, paspauskite laikmačio valdymo skaitmenį, kad nustatytumėte atgalinę atskaitą.</p>
	<p>Riebalų filtro priežiūros simbolis</p> <p>Visada įjungtas LED  rodo riebalų filtro valymo signalą.</p>
	<p>Anglies filtro priežiūros simbolis</p> <ul style="list-style-type: none"> • Numatytas gartraukio nustatymas yra ištraukimo režimas. Paspauskite įjungimo / išjungimo mygtuką. Paspauskite gartraukio valdymo skaitmenį, kad įjungtumėte jį. Paspauskite ir laikykite skaitmenį 5 sekundes, kad: <p>Įjungtumėte anglies filtrą:</p> <ul style="list-style-type: none"> • Anglies (kvapų) filtro simbolis įsijungia per 1 sekundę ir prietaisas įjungia du garso signalus. <p>Išjungtumėte anglies filtrą:</p> <ul style="list-style-type: none"> • Anglies (kvapų) filtro simbolis sumirksi du kartus ir prietaisas įjungia du garso signalus.
 	<p>Filtrų atstatymas ir suaktyvinimas iš naujo</p> <ul style="list-style-type: none"> • Praėjus anglies filtro 200 veikimo valandų ir riebalų filtro 100 veikimo valandų, įsijungusios atitinkamos piktogramos praneš, kad reikia atlikti nurodyto filtro priežiūros darbus. <p>Atlikę filtro priežiūros darbus, kai kaitlentė išjungta, atlikite tokius veiksmus:</p> <ul style="list-style-type: none"> • Įjunkite kaitlentę įjungimo / išjungimo mygtuku • Paspauskite gartraukio skaitmenį, , kad suaktyvintumėte skaičių juostą. • Spauskite mygtuką „A“ mažiausiai 5 sekundes ir palaukite atstatymo patvirtinimo, apie kurį praneša du garso signalai ir išsijungęs simbolis. • Jei atstatymo patvirtinimas (du garso signalai ir simbolio išsijungimas) neįvyksta per 6 sekundes, išjunkite kaitlentę ir pakartokite procedūrą nuo pradžių.
“9”	<p>Spauskite “ 9 “ maitinimo juostoje, kad nustatytumėte INTENSIVŲ 1 greitį. Šis nustatymas veikia 10 minučių. Praėjus šiam laikui, sistema automatiškai įjungia anksčiau nustatytą greitį. Funkcija išjungiama pasirinkus kitą greitį.</p>
	<p>Du kartus spauskite “ 9 “ maitinimo juostoje, kad nustatytumėte INTENSIVŲ 2 greitį. Šis nustatymas veikia 5 minutes. Praėjus šiam laikui, sistema automatiškai įjungia anksčiau nustatytą greitį. Funkcija išjungiama pasirinkus kitą greitį.</p>
Atidėjimas	<p>Ši funkcija veikia tik išjungus automatinį režimą. Automatinis režimas išjungiamas paspaudus A.</p> <p>Nuspauskite gartraukio skaitmenį ir nustatykite greitį maitinimo juostoje.</p> <p>Nuspauskite laiko valdymo skaitmenį, kuris rodo “CL” ir pradės atgalinį skaičiavimą. Šis nustatymas veikia 15 minučių.</p>

7.5 Vartotojo meniu (naudojimo nustatymai)

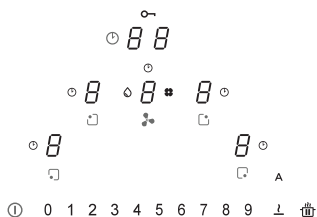



Vartotojo meniu suteikia vartotojui galimybę pritaikyti kaitlentės garsinius (toną ir garsumą) ir vaizdinius signalus.



Paspauskite .

Dar kartą paspauskite  per 3 sekundes.

- Bus rodomas simbolis .

- Laikydami nuspaudę , spauskite 4 maisto gaminimo vietų skaitmenis () po vieną laikrodžio rodyklės kryptimi, pradėdant nuo kairiojo.

Paspaudus girdimas pyptelėjimas; atleidus mygtuką  rodoma:

Skaitmuisi  pakaitomis rodo  ir skaičių nuo 2 iki 7, reiškiantį meniu kodą (žiūrėti lentelę apačioje).

Skaitmuisi  rodo skaičių, kuris priklauso nuo pasirinkime nurodytų reikšmių (žiūrėti lentelę apačioje).

Paspauskite skaitmenį  ir skaičių nuo 2 iki 7 maitinimo juostoje, kad atsidarytų nustatymų meniu. Žiūrėti lentelę apačioje.

Įvedę teisingą reikšmę, patvirtinkite ją nuspaudę ir laikydami , kol gausite patvirtinimą.

Menu kodas	Aprašymas	Vertė
U2	Mygtukų garsumo valdymo meniu.	0 - 1 - 2 - 3
U3	Pavojaus signalo garsumo valdymo meniu.	0 - 1 - 2 - 3
U4	Ekrano apšvietimo lygio meniu.	Maks. 0 - 1 - 2 - 3 - 4 - 5 - 6 - 7 - 8 - 9 Min.
U5	Atgalinio skaičiavimo vaizdo meniu.	0 - 1
U6	Visada įjungtos keptuvės atpažinimo funkcijos meniu.	0 - 1
U7	Atgalinio skaitiklio skambučio meniu.	0 - 1 - 2

7.6 Montuotojo meniu (Kaitlentės galios nustatymai)

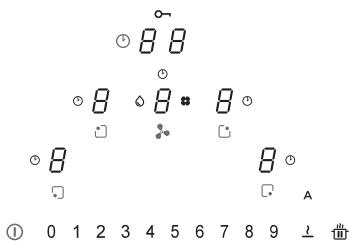

Pirmą kartą prijungdamas kaitlentę prie buitinio elektros energijos lizdo, montuotojas turi nustatyti kaitlentės maisto gaminimo vietų galią pagal faktines maitinimo šaltinio galimybes ir talpą. Jei tai nėra reikalinga, kaitlentė gali būti įjungiama tiesiogiai (1); priešingu atveju, atlikite šiuos veiksmus, kad atidarytumėte meniu.

Pirmą kartą įjungus maitinimą, mirkčioja simbolis 1.

Laikydami nuspaustą 1, spauskite 4 maisto gaminimo vietų skaitmenis (5) po vieną prieš laikrodžio rodyklę, pradėdami nuo dešiniojo.

Paspaudus girdimas pyptelėjimas; atleidus mygtuką 1 rodoma:

Skaitmuo pakaitomis rodys 8 ir 0.

Skaitmuo rodys 0.

Paspauskite skaitmenį ir skaičių 8 maitinimo juostoje, kad atidarytumėte nustatymų meniu. Veiksmas patvirtinamas ekrano pasikeitimu nuo (8 ir 0) į (8 ir 8). Atidarytas kaitlentės galios nustatymų meniu.

Spauskite skaitmenį ir pasirinkite vieną iš maitinimo juostoje rodomų reikšmių (0-1-2-3) pagal žemiau pateiktą lentelę.

Įvedę teisingą reikšmę, patvirtinkite ją nuspauždę ir laikydami (1), kol gausite patvirtinimą.

	Kw
0	7.4 Kw
1	4.5 Kw
2	3.5 Kw
3	2.8 Kw

Galios valdymo funkcija

Šiame produkte naudojama elektroniniu būdu valdoma galios valdymo funkcija. Galios valdymo funkcija nustato, kada visiems maisto gaminimo elementams (kairės ir dešinės pusės fazėms) tiekiama maksimali 3.7 kW/16 A galia, optimizuojant galios paskirstymą ir išvengiant bet kokios indukcinės sistemos perkrovos.

Siekiant tai atlikti, bendra galia yra nuolat stebima ir sumažinama, jei reikia. Jei neįmanoma tiekti visos reikalingos galios, valdymo elementas atitinkamai sumažina galią kitoje maisto gaminimo vietoje, kad ji būtų mažesnė nei atitinkama galios kreivė. Šis veiksmas užtikrina, kad 16 A srovės absorbcija nebus viršyta.

Šiuo atveju generatorius nustato paskutinę aukščiausio prioriteto vartotojo sąsajos komandą ir, jei reikia, sumažina ankstesnius kitam maisto gaminimo elementui aktyvuotus nustatymus. Galios valdymo funkcija aktyvuojama, aptikus keptuvę ant maisto gaminimo elemento.

Pavyzdys:

Jei toje pačioje maisto gaminimo vietos fazėje (kairėje ir dešinėje fazėje) pasirenkamas galios padidinimo lygis (padidėjimas) (P), kita maisto gaminimo vieta yra automatiškai apsaugoma nuo didesnio nei 5 galios lygio.

Šis veiksnys kinta pagal nustatytas įrenginio ribas (žiūrėti 7.6 skyrių).

Kaip veikia indukcinės kaitlentės

Indukcinės kaitlentės veikia labai skirtingai nuo tradicinių kaitlenčių ar metalinių plokščių viryklių. Po stiklo keramikos paviršiumi esanti indukcinė ritė greitai sukuria labai kintamą magnetinį lauką, kuris tiesiogiai kaitina magnetinį keptuvės dugną. Stiklo keramikos paviršių kaitina tik karšta keptuvė. Nuėmus keptuvę nuo maisto gaminimo vietos, tiekiama srovė yra nedelsiant nutraukiama.

Keptuvės aptikimas

Kiekvienoje maisto gaminimo vietoje yra įrengta keptuvės aptikimo sistema. Keptuvės aptikimo sistema atpažįsta magnetinio pagrindo keptuves, kurios gali būti naudojamos su indukcinėmis kaitlentėmis.

Jei naudojimo metu keptuvė nuimama arba naudojama netinkama keptuvė, prie juostos esančiame ekrane mirkčioja simbolis .

Jei per 20 sekundžių trukmės keptuvės aptikimo terminą ant maisto gaminimo zonos nepadedama keptuvė:

- Maisto gaminimo zona automatiškai išsijungs po 20 sekundžių.
- Kiekvienos maisto gaminimo vietos ekrane bus rodoma .

Keptuvės

Tinkamos keptuvės

Su indukcinė kaitlente galima naudoti tik keptuves su visiškai magnetiniu pagrindu. Magnetą gali prikibti prie bet kurio viso keptuvės dugno taško.

Su indukcinėmis kaitlentėmis tinkamos naudoti keptuvės

Ant indukcinų maisto gaminimo paviršių naudojamos keptuvės turi būti pagamintos iš metalo, turėti magnetinių savybių ir pakankamai platų pagrindą.

Tinkamos keptuvės:

- Emaliuotos plieno keptuvės storu dugnu.
- Ketaus keptuvės emaliuotu dugnu.
- Kelių sluoksnių nerūdijančio plieno, feritinio nerūdijančio plieno ir aliuminio keptuvės specialiu dugnu.

Netinkamos keptuvės:

- Žalvario, nerūdijančio plieno, aliuminio, ugniai atsparaus stiklo, medžio, keramikos ir molio puodai bei keptuvės.
- Jei norite patikrinti, ar keptuvė yra tinkama, pridėkite magnetą prie jos dugno: jei magnetas

pritraukiamas, keptuvė gali būti naudojama su indukcinė kaitlente. Jei neturite magneto, įpilkite į keptuvę šiek tiek vandens, uždėkite ją ant maisto gaminimo vietos ir įjunkite kaitlentę. Jei ekrane rodomas simbolis , keptuvė netinkama.

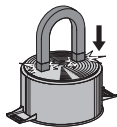

Dėmesio: naudokite tik visiškai lygus dugno keptuves, kurios gali būti naudojamos su indukcinėmis viryklėmis. Jei naudosite nelygus dugno keptuves, jos gali sumažinti šilumos radiacijos sistemos efektyvumą ir neleisti aptikti keptuvę ant maisto gaminimo vietos.

Triukšmas maisto gaminimo metu

Keptuvės gali skleisti triukšmą maisto gaminimo metu. Tai nėra gedimas ir neturi jokios įtakos įrenginio veikimui.

Triukšmas priklauso nuo naudojamos keptuvės rūšies. Jei triukšmas yra itin erzinantis, pabandykite pakeisti keptuvę.

Informacija apie energijos taupymą

- Keptuvės dugno skersmuo turi sutapti su maisto gaminimo vietos skersmeniu.



- Pirkdami keptuvę, patikrinkite, ar nurodytas skersmuo reiškia keptuvės dugną, ar jos viršų, nes viršus dažnai yra platesnis nei dugnas.
- jei ruošiate ilgai gaminamus patiekalus, garpuodis gali padėti sutaupyti laiko ir energijos. Toks maisto gaminimas taip pat padeda išsaugoti daugiau vitaminų.
- Patikrinkite, ar garpuodyje yra pakankamai skysčio; jei jame nėra pakankamai skysčio ir jis perkaista, tai gali pažeisti tiek garpuodį, tiek maisto gaminimo vietą.
- Jei įmanoma, visada uždenkite keptuves tinkamu dangčiu.
- Pasirinkite keptuvę, kuri tinka ruošiamo maisto kiekiui. Maisto gaminimas tik iš dalies panaudojote plačioje keptuvėje yra energijos eikvojimas.

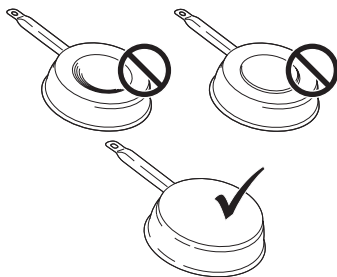

Maisto gaminimo vieta	Keptuvės dugnas	
	Min. Ø (rekomenduojamas)	Maks. Ø (rekomenduojamas)
210 mm × 190 mm (vienas)	110 mm	145 mm

Įprastas kaitlentės darbinis triukšmas

Indukcinė technologija yra pagrįsta elektromagnetinio lauko sukūrimu. Šie elektromagnetiniai laukai sukuria šilumą tiesiog keptuvės dugne. Puodai ir keptuvės gali skleisti įvairius garsus ir vibracijas pagal jų konstrukciją. Tokie garsai gali būti apibūdinami taip:

Tylus zvimbimas (kaip transformatoriaus triukšmas)

Šis triukšmas atsiranda gaminant maistą dideliu šilumos kiekiu, o jį skleidžia iš kaitlentės į keptuvę perduotas energijos kiekis. Triukšmas išnyks ar sumažės sumažinus šilumos lygį.

Tylus švilpimas

Šis triukšmas atsiranda, kai puodas ar keptuvė yra tuščia ir išnyksta užpildžius juos vandeniu ar maistu.

Traškėjimas

Šis triukšmas atsiranda naudojant iš kelių skirtingų medžiagų sluoksnių pagamintas keptuves, o jį sukelia skirtingų medžiagų paviršių vibracija. Triukšmas sklinda iš keptuvių ir gali kisti priklausomai nuo maisto kiekio ir masto gaminimo metodo.

Garsus švilpimas

Šis triukšmas atsiranda naudojant iš kelių skirtingų medžiagų sluoksnių pagamintas keptuves, kai jos yra naudojamos maksimaliu lygiu ir dviejose maisto gaminimo vietose. Triukšmas išnyks ar sumažės sumažinus šilumos lygį.

Ventiliatoriaus triukšmas

Tinkamam elektroninės sistemos veikimui reikalingas kaitlentės temperatūros reguliavimas. Kaitlentėje įrengtas aušinimo ventiliatorius, kuris įjungiamas elektroninės sistemos temperatūros sumažinimui ir reguliavimui. Ventiliatorius gali veikti išjungus įrenginį, jei kaitlentės temperatūra vis dar yra per aukšta.

Ritmiški garsai kaip tiksintis laikrodis

Šis triukšmas atsiranda tik, kai veikia bent trys maisto gaminimo vietos, ir išnyksta ar sumažėja išjungus kelias maisto gaminimo vietas. Aprašytas triukšmas yra įprasta indukcinės technologijos savybė ir nėra laikomi gedimais.

Įrenginio įjungimas

Nuspauskite ir laikykite **ⓘ**, kad įjungtumėte įrenginį.

- Visuose galios lygio ekranuose bus rodoma **“0”**.
- Jei neatliksite jokio kito pasirinkimo, įrenginys išsijungs po 20 sekundžių dėl saugumo priežasčių.

Maisto gaminimo vietos pasirinkimas

Spauskite vienos ar kelių maisto gaminimo vietų skaitmenį **B** ir nustatykite galios lygį.

Galios lygis	Maisto gaminimo metodas	Naudojimas
1	Lydymas, švelnus šildymas	Sviestas, šokoladas, želatina, padažai
2	Lydymas, švelnus šildymas	Sviestas, šokoladas, želatina, padažai
3	Pašildymas	Ryžiai
4	Ilgai trunkantis gaminimas, tirštėjimas, lėtas troškinimas	Daržovės, bulvės, padažai, vaisiai, žuvis
5	Ilgai trunkantis gaminimas, tirštėjimas, lėtas troškinimas	Daržovės, bulvės, padažai, vaisiai, žuvis
6	Ilgai trunkantis gaminimas, troškinimas	Makaronai, sriubos, troškinta mėsa
7	Švelnus kepimas	Rōsti (gruzdintos bulvytės), omletas, džiovėsėliuose apvoliotas ir keptas maistas, dešrelės
8	Kepimas, kepimas riebaluose	Mėsa, bulvių traškučiai
9	Greitas kepimas aukštoje temperatūroje	Steikas
P	Greitas kaitinimas	Verdantis vanduo

Maisto gaminimo vietos išjungimas

Paspauskite "0" maitinimo juostoje.

- Jei neatliksite kito pasirinkimo ir kitos maisto gaminimo vietos bus išjungtos, įrenginys išsijungs po 20 sekundžių.

Kaitlentės išjungimas

Paspauskite  kelias sekundes, kad išjungtumėte kaitlentę.

- Jei ekrane neatliksite kito pasirinkimo ir kitos maisto gaminimo vietos bus išjungtos, įrenginys išsijungs po 20 sekundžių.

Likutinio karščio indikatorius

Jei maisto gaminimo vieta buvo išjungta, bet vis dar yra karšta, ekrane bus rodoma raidė "H", reiškianti nudegimo pavojų.

Atšildymo nustatymai

Atšildymo funkcija gali būti naudojama maisto produktų atšildymui ar švelniam sviesto, šokolado ar medaus lydymui.

- Pasirinkite maisto gaminimo vietą paspaudę atitinkamą skaitmenį.
- Paspauskite .

„PowerPlus“ reguliavimas

Nustatoma papildoma maisto gaminimo vietų ir gartraukio galia.

Pasirinkta maisto gaminimo vieta veiks didesnės galios režimu 10 minučių. Tai gali būti naudojama norint greitai sušildyti didelį maisto kiekį ar vandenį.

- Pasirinkite vieną maisto gaminimo vietą ir du kartus spauskite "9" maitinimo juostoje. Atitinkamas skaitmuo rodo .

Laikmatis

Nustačius laikmatį, maisto gaminimo vieta išsijungia po nustatyto laikotarpio.

Laikmačio nustatymas

- Įjungta kaitlentė
- Nustatyta maisto gaminimo vieta
- Paspauskite skaitmenį 
- Nustatykite laikmatį, pasirinkdami laiką nuo 1 iki 99 minučių.

Laikmačio keitimas

- Laikmatis nustatytas
- Paspauskite jūsų norimo keisti laikmačio aktyvią maisto gaminimo vietą.
- Paspauskite skaitmenį 

- Nustatykite laikmatį, pasirinkdami laiką nuo 1 iki 99 minučių.

Tilto funkcija

„Tilto“ jungties funkcija leidžia aktyvuoti dvi atskiras maisto gaminimo vietas, kad jos galėtų veikti ir būti reguliuojamos kartu. Tai reiškia, kad jūs galite naudoti keptuves su didesniu dugnu. Vienu metu spauskite reikiamus mygtukus, kad pasirinktumėte 2 vietas ir sudarytumėte tiltą, kol skaitmuo rodytų  – tai reiškia, kad funkcija buvo aktyvuota.

Kitas skaitmuo naudojamas galios lygio nustatymui.

Įspėjimas: Kairės pusės maisto gaminimo vietos negali būti sujungtos su dešinės pusės vietomis ir atvirkščiai.

Apsauga nuo vaikų

- Įjungtas įrenginys
- Įjungimas:
 - paspauskite ir laikykite vieną iš keturių maisto gaminimo vietų skaitmenų 3 sekundes.
 - Atleiskite ir perbraukite pirštu nuo 0 iki 9 per maitinimo juostą. Visi skaitmenys rodo .
 - Aprašyti veiksmai turi būti atlikti per 10 sekundžių.
- Išjungimas:
 - paspauskite ir laikykite vieną iš keturių maisto gaminimo vietų skaitmenų 3 sekundes.
 - Atleiskite ir perbraukite pirštu nuo 9 iki 0 per maitinimo juostą. Aprašyti veiksmai turi būti atlikti per 10 sekundžių.

MODELIS	GALILEO SMART BK F830 + KIT LL H80
Bendra maksimali galia (kaitlentė + gartraukis)	7.62 Kw (standartinis nustatymas)
Bendra maksimali galia (kaitlentė + gartraukis)	4.72 Kw
Bendra maksimali galia (kaitlentė + gartraukis)	3.72 Kw
Bendra maksimali galia (kaitlentė + gartraukis)	3.02 Kw

Klaidų kodai			
Klaidos kodas	Aprašymas	Galima klaidos priežastis	Sprendimas
"Zvimbiantis garsas po įjungimo. Klaidos kodas nerodomas"	Gartraukio komanda neveikia	Pažeistas LIN kabelis arba blogas jungimas prie gartraukio elektroninio skydo	Patikrinkite prijungimą/ pakeiskite LIN kabelį
ER03	Nuolatinis jutiklio įjungimas. Jutiklinis valdymas išsijungia po 10 sek.	Vanduo arba keptuvė ant stiklo, jutiklių ar valdiklių.	Nuvalykite valdymo paviršių. Pašalinkite objektus nuo jutiklių.
ER20	Jutiklinio valdymo vidinė klaida	-	Pakeiskite jutiklinį valdymą.
ER21	Perkaitimas.	Temperatūros valdiklis nustatė, kad temperatūra yra aukštesnė nei 85° C.	Leiskite kaitlentei atvėsti ir klaida išnyks, temperatūrai nukritus žemiau 75° C.
			Patikrinkite šilumos izoliaciją.
ER22	Netinkamas mygtukų įvertinimas. Vartotojo sąsaja išsijungia po 3.5 - 7.5 sekundžių.	-	Pakeiskite jutiklinį valdymą
ER31	Jutiklinio valdymo ir indukcijos konfigūracijos nesutapimas.	Generatoriaus konfigūracijos duomenys nesutampa su jutiklinio valdymo duomenimis.	Nauja konfigūracija.
			Pakeiskite jutiklinį valdymą.
			Pakeiskite generatorių.
ER36	Jutiklinio valdymo vidinė klaida	-	Pakeiskite jutiklinį valdymą.
ER47	Komunikacijos klaida tarp jutiklinio valdymo ir indukcijos	Pažeistas LIN laidas. LIN laidu netiekiamas maitinimas.	Pakeiskite laidą. Patikrinkite, ar laidas yra tinkamai įkištas.
E2	Maisto gaminimo vietos jutiklio perkaitimas. Jutiklinis valdymas išsijungia po 10 sek.	Tuščia keptuvė	Nešildykite tuščių keptuvių.
E3	Netinkama keptuvė. Maisto gaminimo vietos yra išjungtos.	Keptuvės praranda savo magnetines savybes	Naudokite tinkamas keptuves
		Vidinė generatoriaus grandinių klaida	Pakeiskite modulį
E4	Konfigūravimo klaida. Maisto gaminimo vieta negali būti įjungta.	Indukcijos modulis dar nėra sukonfigūruotas.	Atlikite rankinį konfigūravimą.
E5	Nėra ryšio tarp vartotojo sąsajos ir indukcijos generatoriaus. Maisto gaminimo vieta negali būti įjungta.	LIN laido ar maitinimo laido gedimas.	Patikrinkite laidus ir maitinimo įtampą.
		Netinkamai prijungti plokštės laidai.	Patikrinkite laidus ir maitinimo įtampą.
		Generatoriaus ar filtro grandinių vidinė klaida.	Pakeiskite modulį.

E6	Maitinimo įtampa nepatenka į diapazoną (įtampos ir/ar dažnio). Maisto gaminimo vieta negali būti įjungta.	Maitinimo įtampa nepatenka į diapazoną (žiūrėti techninius duomenis).	Patikrinkite tinklo įtampą.
		Vidinė generatoriaus grandinių klaida.	Pakeiskite modulį.
E7	Jutiklinio valdymo vidinė klaida. Maisto gaminimo vietos yra išjungtos.	-	Pakeiskite modulį.
E8	Gartraukio gedimas.	Gartraukis yra užblokuotas.	Išvalykite ir pašalinkite visas blokuojančias medžiagas.
		Ventiliatoriaus ar elektroninio modulio gedimas.	Pakeiskite modulį.
E9	Maisto gaminimo vietos temperatūros jutiklio klaida. Atitinkama maisto gaminimo vieta yra išjungta.	Atidaryta temperatūros jutiklio grandinė arba įvyko trumpas sujungimas.	Pakeiskite induktorių.
EA	Jutiklinio valdymo vidinė klaida. Maisto gaminimo vietos yra išjungtos.	-	Pakeiskite generatorių.
EH	Užblokuotas temperatūros jutiklis. Atitinkama maisto gaminimo vieta yra išjungta.	Įjungus maisto gaminimo vietą, nėra jokio temperatūros pokyčio (min. 10 K / 5 min.).	Pakeiskite induktorių.

TC = JUTIKLINIS VALDYMAS

UI = VARTOTOJO SAŠAJA

NTC = TEMPERATŪROS JUTIKLIS

8. PRIEŽIŪRA IR REMONTAS

- Pasirūpinkite, kad elektros komponentų priežiūrą atliktų tik gamintojas ar aptarnavimo technikai.
 - Pasirūpinkite, kad pažeistus laidus gali keisti tik gamintojas ar aptarnavimo technikai.
- Susisiekę su aptarnavimo skyriumi, pateikite šią informaciją:
- Gedimo rūšis
 - Įrenginio modelis (Art./Cod.)
 - Serijos numeris (S.N.)

Ši informacija pateikiama identifikavimo plokštelėje. Identifikavimo plokštelė yra pritvirtinta prie įrenginio dugno.

9. TECHNINIAI DUOMENYS

Gaminio identifikavimas

Tipas: 4300

Modelis **GALILEO SMART BK F830 + KIT LL H80**

Žiūrėti prie įrenginio dugno pritvirtintą identifikavimo plokštelę.

Gamintojas nuolat tobulina produktus. Dėl šios priežasties tekstas ir iliustracijos šioje naudojimo instrukcijoje gali būti keičiami be įspėjimo.

Daugiau informacijos apie techninius duomenis pateikiama tinklalapyje www.faberspa.com

GALILEO SMART BK F830 + KIT LL H80

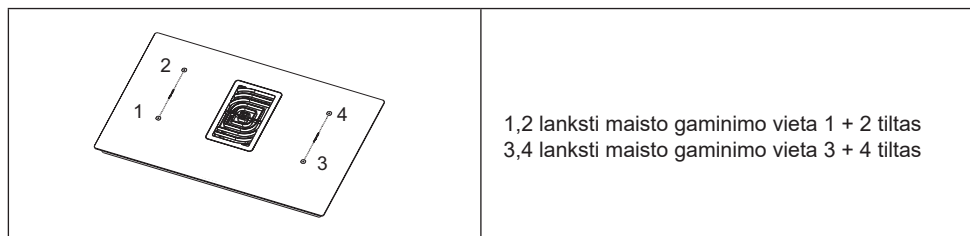

1,2 lanksti maisto gaminimo vieta 1 + 2 tiltas
3,4 lanksti maisto gaminimo vieta 3 + 4 tiltas

Parametras	Vertė	Gabaritai (mm)
Darbiniai gabaritai	-	830 × 520 (P x G)
Elektros įtampa/dažnis	220-240 V, 50 Hz; 220 V, 60 Hz 3N~ / 2N~ 380-415 V, 50 Hz; 3N~ / 2N~ 380 V, 60 Hz	

Elektrinių ir kaitinimo elementų duomenys

Maisto gaminimo vieta 1,2,3,4	2100 W; Galios padidinimas: 3000 W	210 x 190
Lanksti maisto gaminimo vieta 1+2, 3+4	3000 W; Galios padidinimas: 3700 W	210 x 390

Parametras	Vertė	Matavimo vienetas
Įrenginio svoris	21	kg
Maisto gaminimo vietų skaičius	4	
Šilumos šaltinis	indukcija	

1. BEZPEČNOSTNÉ POKYNY

i Na zaistenie vlastnej bezpečnosti a správneho fungovania spotrebiča si pred inštaláciou a používaním výrobku pozorne prečítajte tento návod. Tieto pokyny musia byť vždy k dispozícii pri spotrebiči, aj pri presťahovaní alebo predaji. Používatelia musia vždy dobre poznať spôsob prevádzky a bezpečnostné charakteristiky spotrebiča.

Indukčné systémy týchto varných dosák spĺňajú požiadavky noriem o EMC a smernice EMF, a nemali by rušiť prevádzku iných elektronických zariadení. Osoby s kardiostimulátormi alebo inými implantovanými elektronickými zariadeniami sa budú musieť poradiť so svojim ošetrovujúcim lekárom alebo s výrobcom implantovaného zariadenia, aby mohli zhodnotiť, či je zariadenie dostatočne odolné voči rušeniam.

 Elektrické zapojenie musí urobiť špecializovaný technik. Pred elektrickým zapojením si dôkladne pozrite časť ELEKTRICKÉ ZAPOJENIE.

Na zariadeniach vybavených napájacím káblom musia byť svorky alebo úsek vodičov medzi ukotvením kábla a

svorkami usporiadané tak, aby sa vodiče prúdu napli pred uzemňovací vodič, pokiaľ kábel vychádza z ukotvenia.

- Výrobca nepreberá žiadnu zodpovednosť za prípadné škody spôsobené nesprávnou alebo nevhodnou inštaláciou.
- Skontrolujte, či napätie v elektrickej sieti v domácnosti zodpovedá napätiu uvedenému na štítku, ktorý je pripevnený na výrobku.
- Do pevného elektrického zapojenia musia byť zabudované aj elektrické prerušovače obvodu podľa platných noriem.
- Pri spotrebičoch triedy I skontrolujte, či elektrická sieť v domácnosti zabezpečí správne uzemnenie.
- Odsávač pár zapojte ku komínu rúrou s vhodným priemerom. Pozrite si príslušenstvo, ktoré sa dá kúpiť samostatne, uvedené v návode na inštaláciu (pre kruhové rúry: minimálny priemer 120 mm) Dĺžka výstupnej rúry musí byť čo najkratšia.
- Výrobok zapojte k elektrickej sieti prostredníctvom dvojpolového vypínača
- Musia sa dodržať všetky normy súvisiace s odvodom vzduchu.
- Odsávač vzduchu nezapájajte ku komínom, ktoré odvádzajú dymy spaľovania (kotle, kozuby a pod.).
- Ak sa odsávač pár používa

- spolu s neelektrickými spotrebičmi (napr. so spotrebičmi s plynovými horákmi), v miestnosti sa musí zaručiť dostatočné vetranie, aby sa zabránilo spätnému toku spalín. Keď varný spotrebič používa spolu so spotrebičmi, ktoré nie sú napájané elektrickým prúdom, negatívny tlak v miestnosti nesmie prekročiť 0,04 mbar, aby sa zabránilo tomu, že dym bude z odsávača pár naspäť prúdiť do miestnosti.
- Vzduch sa nesmie odvádzať do vedenia používaného ako komín pre spotrebiče, ktoré spaľujú plyn alebo iné palivá.
 - Pokiaľ by bol elektrický napájací kábel poškodený, musíte ho dať vymeniť u výrobcu, v autorizovanom servisnom stredisku alebo ho zverte kvalifikovanému technikovi, aby ste predišli akejkoľvek nebezpečnej situácii.
 - Zástrčku spotrebiča zapojte do zásuvky elektrickej siete v súlade s platnými normami a na prístupnom mieste.
 - Čo sa týka technických a bezpečnostných noriem, ktoré sa musia dodržiavať pri odvode spalín, bude dôležité dôsledne dodržiavať predpisy miestnych orgánov.

 **UPOZORNENIE:** pred inštaláciou spotrebiča odstráňte ochranné fólie.

- Používajte iba skrutky alebo malé súčiastky dodané so

spotrebičom.

 **UPOZORNENIE:** pokiaľ by ste nenainštalovali skrutky alebo upínacie prvky podľa pokynov, mohlo by to spôsobiť zásahy elektrickým prúdom.

- Nepozerajte sa do svetla priamo optickými prístrojmi (ďalekohľad, lupa ...).
- Čistenie ani údržbu spotrebiča nesmú robiť deti bez dohľadu dospelaj osoby.
- Dávajte pozor na deti, aby sa so spotrebičom nehrali.
- Tento spotrebič nesmú používať osoby (vrátane detí) s obmedzenými fyzickými, zmyslovými alebo rozumovými schopnosťami ani osoby, ktoré nemajú skúsenosti a dostatok poznatkov o obsluhu spotrebiča, ak nie sú pod dohľadom alebo ich o obsluhu nepoučila osoba zodpovedná za ich bezpečnosť.
- Tento spotrebič smú používať deti vo veku od 8 rokov a osoby s obmedzenými fyzickými, zmyslovými alebo rozumovými schopnosťami, ako aj osoby, ktoré nemajú skúsenosti a dostatok poznatkov o obsluhu spotrebiča, pokiaľ sú pod dohľadom a boli poučené o bezpečnej obsluhu spotrebiča a o nebezpečenstve, ktoré môže predstavovať. Deťom nedovoľte, aby sa so spotrebičom nehrali.

 **UPOZORNENIE:** Spotrebič

a jeho prístupné časti sa počas používania veľmi zohrejú.

Dávajte pozor, aby ste sa nedotýkali odporov.

Deťom do veku 8 rokov nedovoľte, aby sa priblížili ku spotrebiču, pokiaľ nie sú pod stálym dohľadom.

- Po určenej dobe vyčistite a/alebo vymeňte filtre (nebezpečenstvo požiaru). Pozrite odsek Čistenie a údržba.
- Pokiaľ sa spotrebič používa spoločne so spotrebičmi spaľujúcimi plyn alebo iné palivá (neplatí pre spotrebiče, ktoré iba vyzduch iba filtrujú bez odvádzania do vonkajšieho prostredia), musíte zaistiť vhodné vetranie miestnosti.
- **UPOZORNENIE:** Pokiaľ by boli na povrchu praskliny, spotrebič vypnite, aby ste predišli možnosti zásahu elektrickým prúdom.
- Spotrebič nezapínajte, pokiaľ je povrch poškodený alebo sú na ňom viditeľné praskliny.
- Nedotýkajte sa spotrebiča mokrymi časťami tela.
- Spotrebič nečistite prístrojmi produkujúcimi paru.
- Na povrch varnej dosky nekladte kovové predmety, ako sú nože, vidličky, lyžice a pokrievky, pretože by sa mohli veľmi zohriať.
- Po použití prvok varnej dosky vypnite príslušným ovládačom a nespoliehajte sa na detektor

hrncov.

- **UPOZORNENIE:** Príprava jedál, na varnej doske, s masťou alebo olejom bez dohľadu môže byť nebezpečné a môže spôsobiť požiar. NIKDY sa nepokúšajte zhasnúť plamene vodou. Naopak, vypnite spotrebič a uduste plamene, napríklad nejakou pokrievkou alebo prikrývkou proti požiaru.
- **UPOZORNENIE:** Pri varení nenechávajte nádoby bez dohľadu. Pri krátkom varení na nádobu vždy dohliadajte.
- Spotrebič sa nesmie uvádzať do prevádzky externým časomerom ani samostatným diaľkovo riadeným zariadením.
- **UPOZORNENIE:** Nebezpečenstvo požiaru: Na varné dosky nekladte žiadne predmety.
- Spotrebič sa musí nainštalovať tak, aby sa dal odpojiť od elektrickej siete pomocou odpojovača s medzerou medzi kontaktmi (3 mm), ktorý zaistí úplné odpojenie spotrebiča pri preťažení za podmienok kategórie III.
- Spotrebič sa nesmie vystavovať pôsobeniu atmosférických vplyvov (dážď, slnko).
- Vetranie spotrebiča musí spĺňať podmienky pokynov výrobcu.

2. POUŽÍVANIE

- Spotrebič na odsávanie bol navrhnutý výhradne na odstraňovanie pachov z varenia pri používaní v domácnosti.
- Spotrebič nikdy nepoužívajte na iné ako navrhnuté účely.
- Fritézy musíte počas používania nepretržite sledovať: prehriaty olej by sa mohol vznietiť.
- Spotrebič sa nesmie zapínať externým časomerom ani samostatným diaľkovo riadeným zariadením.
- Spotrebič sa nikdy nesmie inštalovať za ozdobné dvere, aby sa zabránilo tomu, že by sa mohol prehriať.
- Aby ste predišli poškodeniu spotrebiča, na spotrebič nestúpajte.
- Aby ste zabránili poškodeniu silikónových spojov, nekladte na rám horúce nádoby.
- Na povrchu nekrájajte potraviny, nepripravujte jedlá ani nedovoľte, aby naň spadli nejaké tvrdé predmety. Hrnce a panvice po povrchu neťahajte.

3. ČISTENIE A ÚDRŽBA

- Pachový filter s aktívnym uhlím "U" (pozrite si návod na montáž) sa dá regenerovať. Pachový filter s aktívnym uhlím sa môže umyť a regenerovať každé 3-4 mesiace (alebo častejšie, ak je povrch predmetom intenzívneho používania), až do max. 8

regeneračných cyklov (v prípade obzvlášť intenzívneho použitia sa odporúča, aby ste neprekročili 5 cyklov). Pre objednanie nového filtra "U", prosím kontaktujte oddelenie údržby.

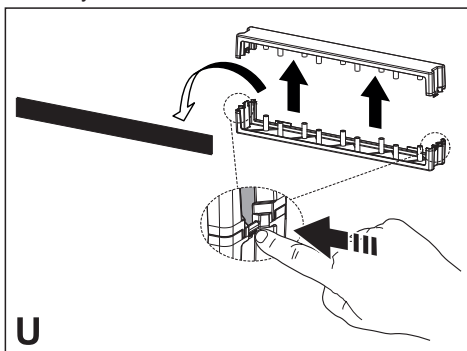

• Regeneračná procedúra:

- Umývajte v umývačke pri MAX. teplote 70°, alebo ručne umývajte v horúcej vode bez použitia abrazívnych hubiek (nepoužívajte saponáty!).
- Vysušujte v rúre pri MAX. teplote 70° po dobu 2 hodín (odporúča sa pozorne prečítať príručku používateľa a návod na montáž vašej rúry).

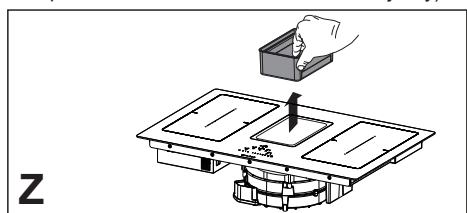

- Tukové filtre Z: Filtre sa musia čistiť každé 2 mesiace prevádzky alebo aj častejšie, pokiaľ sa používajú veľmi intenzívne, pričom sa filtre môžu umývať v umývačke riadu. Mriežky neumývajte v umývačke riadu.

Všeobecné odporúčania

- Nikdy nepoužívajte abrazívne špongie, drôtenky, kyselinu chlorovodíkovú ani iné výrobky, ktoré by mohli poškríbať povrch alebo nechať na ňom nejaké stopy.
- Jedlá, ktoré omylom spadnú alebo sa usadia na povrchu, na funkčných alebo dekoratívnych prvkoch varnej dosky, sa nesmú konzumovať.

Čistenie zariadenia

- Varnú dosku čistíte po každom použití, aby ste zabránili, že sa prípadné zvyšky jedla pripália alebo spália. Čistenie priškvarených a pripálených zvyškov je namáhavejšie.
- Na každodenné čistenie nečistôt používajte mäkkú handričku alebo špongiu a vhodný čistiaci prípravok. Dodržiavajte odporúčania výrobcu o

používaní prípravkov na čistenie. Odporúča sa používať ochranné čistiace prípravky.

- Priškvarené nečistoty, napr. vykypené mlieko pri varení, odstráňte škrabkou na sklokeramiku, kým je varná doska ešte teplá. Dodržiavajte odporúčania výrobcu o používaní škrabky.
- Jedlá s vysokým obsahom cukru, napr. vykypený džem pri varení, odstráňte škrabkou na sklokeramiku, kým je varná doska ešte teplá. V opačnom prípade by sa mohla sklokeramický povrch poškodiť.
- Prípadný priškvarený plast odstráňte škrabkou na sklokeramiku, kým je varná doska ešte teplá. V opačnom prípade by sa mohla sklokeramický povrch poškodiť.
- Škrvy od vodného kameňa odstráňte po vychladnutí varnej dosky malým množstvom roztoku na čistenie vápenatých škvŕn, napr. octom alebo citrónovou šťavou. Potom znovu vyčistite vlhkou handričkou.

4. POŽIADAVKY NA KUCHYNSKÚ LINKU

- Varná doska je určená na zabudovanie do pracovnej dosky kuchynskej linky nad modul pre varnú dosku so šírkou 600 mm alebo viac.
- Pri montáži spotrebiča na modul z horľavého materiálu je nevyhnutné prísne dodržiavať pokyny a normy pre zapojenia spotrebičov s nízkym napätím a protipožiarne normy.
- Pri spotrebičoch na zabudovanie sa komponenty (plastové a drevotrieskové) musia montovať použitím lepidiel odolných teplu (min. 100 °C): použitie nevhodného materiálu a lepidiel môže spôsobiť deformácie a odlepenie.
- Modul kuchynskej linky musí mať dostatočný priestor na elektrické zapojenie spotrebiča. Moduly skriniek nad spotrebičom sa musia nainštalovať v takej vzdialenosti, aby ostal dostatočný priestor na pohodlnú prácu.
- Použitie dekoračných lemov z tvrdého dreva okolo varnej dosky za spotrebičom je povolené, pokiaľ sa vždy zachová minimálna vzdialenosť rovná hodnotám uvedeným na schéme inštalácie.
- Minimálna vzdialenosť medzi namontovaným spotrebičom a zadnou stenou je uvedená na schéme inštalácie zabudovaného spotrebiča (150 mm od bočnej steny, 40 mm od zadnej steny a 500 mm od prípadných skriniek nad spotrebičom).
- Aby sa zabránilo vniknutiu kvapalín medzi okraj varnej dosky a pracovnej dosky, pripevnite na celý vonkajší okraj varnej dosky pred inštaláciou dodané lepiace tesnenie.

5. ELEKTRICKÉ ZAPOJENIE



- Elektrické zapojenia musia urobiť špecializovaný technik.
- Tento spotrebič vyžaduje zapojenie typu „Y“, preto musí byť prítomný aj „neutrálny“ vodič. Napájací kábel musí byť aspoň typu H05VV-F. Zapojenie s JEDNOU, DVOMA a TROMA FÁZAMI: minimálny prierez vodičov: 2,5 mm². Vonkajší priemer napájacieho kábla: min 7 mm – max 15 mm.
- Prístup k svorkám zapojenia získate odstránením krytu rozvodnej skrinky.
- Skontrolujte, či charakteristiky elektrickej siete v domácnosti (napätie, maximálny príkon a prúd) sú v súlade s charakteristikami spotrebiča.
- Spotrebič zapojte podľa schémy (v súlade s príslušnými platnými vnútroštátnymi normami na napätie siete).
- Odporúča sa použiť napájací kábel H05V2V2-F s rozmermi 5 x 2,5 mm². Ak sa používa napájací kábel H05V2V2-F s rozmermi 5 x 2,5 mm², dodajte nasledujúce pokyny: pri trojfázových zapojeniach oddel'te 2 vodiče a odstráňte modrú izoláciu zo sivých vodičov.

6. LIKVIDÁCIA

- Symbol  na výrobku alebo obale znamená, že s týmto výrobkom sa nesmie zaobchádzať ako s komunálnym odpadom. Naopak, treba ho odovzdať v zbernom stredisku na recykláciu elektrických a elektronických zariadení. Zaisťovanie správnej likvidácie výrobkov sa prispieva k obmedzovaniu negatívnych dopadov na životné prostredie a zdravie ľudí. Podrobnejšie informácie o zaobchádzaní, regenerácii a recyklácii tohto výrobku si vyžiadajte na svojom miestnom úrade, v zberných surovinách alebo v obchode, kde ste výrobok kúpili.
- Spotrebič spĺňa požiadavky smernice 2012/19/EÚ o obmedzovaní nebezpečných látok používaných v elektrických a elektronických zariadeniach a o likvidácii odpadov.

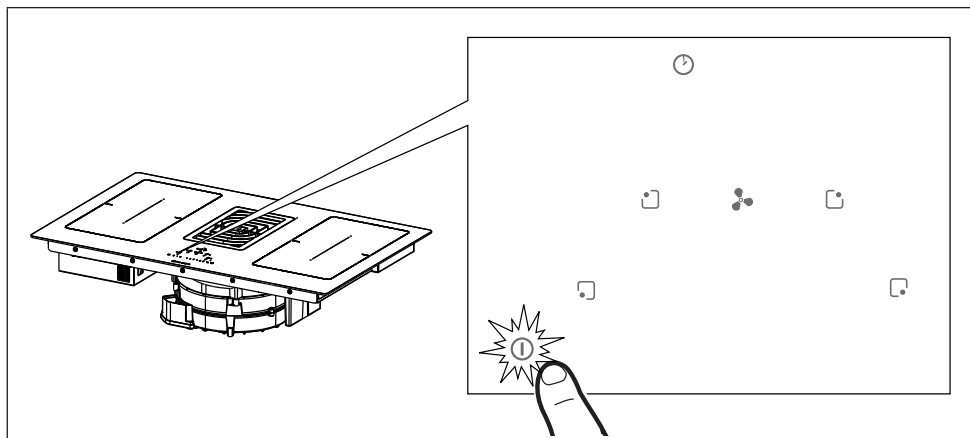
7. OVLÁDAČE



Stlačte na 2 sekundy tlačidlo On/Off , čím sa zapnú a aktivujú funkcie dosky. Všetky indikátory zobrazujú  a indikátora časomera „C L“.

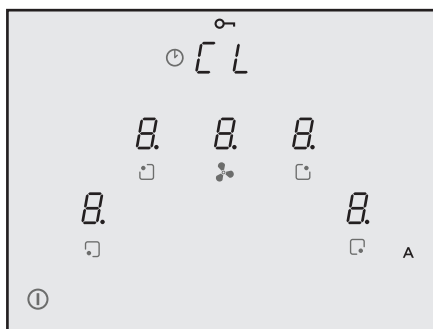

Teraz je varná doska zapnutá, ale všetky varné zóny a odsávač sú na nulovom výkone. Doska sa vypne automaticky po 20 sekundách bez používania.

Upozornenie: Z bezpečnostných dôvodov budete môcť varnú dosku vždy vypnúť tlačidlom On/Off .

Upozornenie: Na ovládacom paneli budú vždy funkcie, ktoré sa dajú zvoliť, vysvietené/viditeľné. Aktivovať sa budú dať iba tieto funkcie.

Upozornenia pre pracovníka vykonávajúceho inštaláciu: Overte a podľa potreby zmeňte nastavenie výkonu varnej dosky. Pozrite odsek „**Ponuka pri inštalácii (Nastavenie výkonu varnej dosky)**“.

Ako predvoľba je varná doska nastavená na príkon **7,4 kW**.

7.1 Typy ovládačov

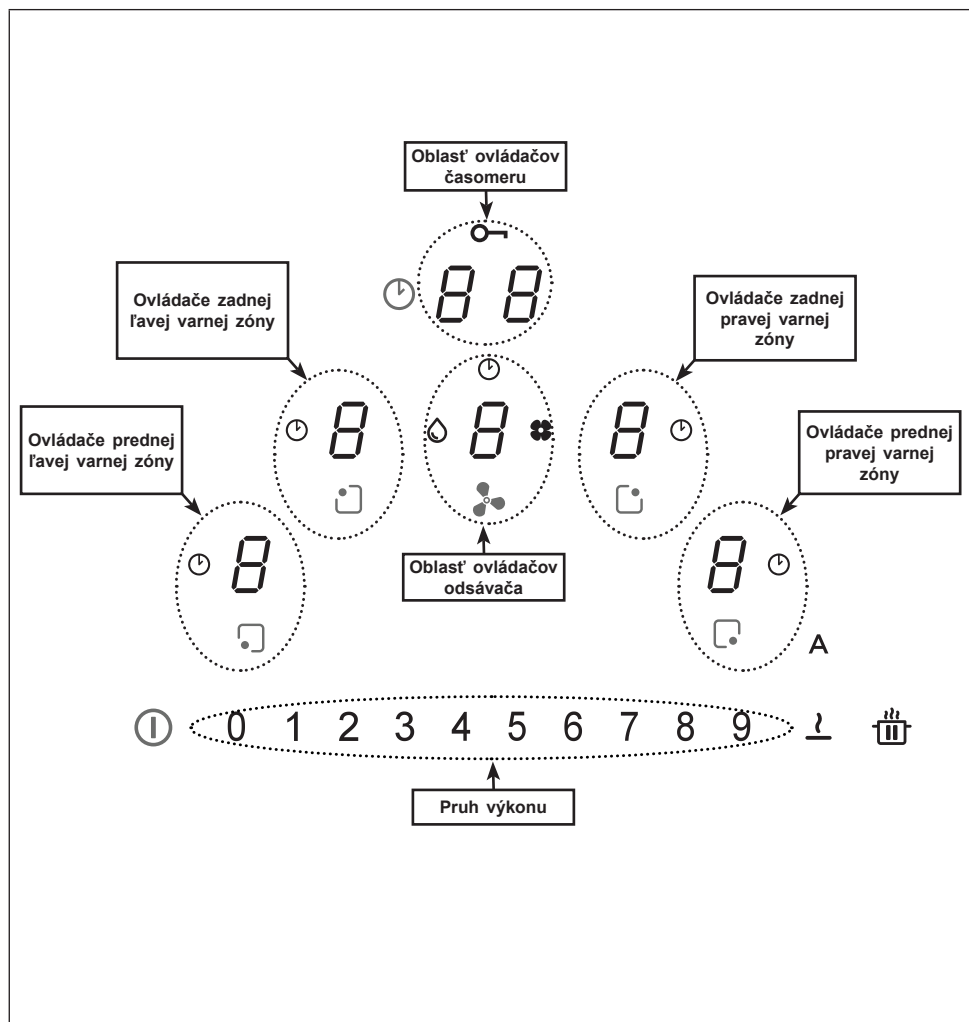

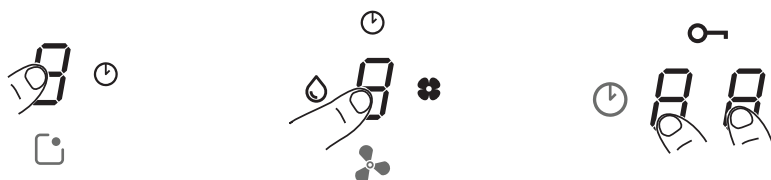

Ovládače varných zón, odsávača a časomeru sa dajú aktivovať stlačením príslušného tlačidla .

Aktiváciu potvrdí zosilnenie svetla tlačidla.













7.2 Ovládače









Ovládače	Opis
	<p>Voľba ovládačov varnej zóny Na 2 sekundy stlačte tlačidlo On/Off ①. Varné zóny sa aktivujú stlačením tlačidla príslušnej zóny. Aktiváciu potvrdí zosilnenie svetla príslušného tlačidla.</p> <p>Symbol indikuje, že príslušný časomer zvolenej zóny je aktívny (pozrite funkciu „Časomer varných zón“).</p>
	<p>Voľba ovládačov odsávača Na 2 sekundy stlačte tlačidlo On/Off ①. Ovládače odsávača pár sa dajú aktivovať stlačením príslušného tlačidla . Aktiváciu potvrdí zosilnenie svetla príslušného tlačidla.</p> <p>Symbol indikuje, že je aktívny príslušný časomer odsávača pár.</p> <p>Symbol signalizuje údržbu/čistenie tukového filtra po 100 hodinách prevádzky.</p> <p>Symbol signalizuje údržbu uhlíkového filtra (na zachytávanie pachov) po 200 hodinách prevádzky.</p>
	<p>Voľba výkonu varných zón a/alebo rýchlosti odsávača Na 2 sekundy stlačte tlačidlo On/Off ①. Zvoľte tlačidlo odsávača alebo tlačidlo jednej zo 4 varných zón.</p> <p>Výkon varných zón alebo rýchlosť odsávača sa dá zvýšiť alebo znížiť priamo stlačením v mieste želanej hodnoty alebo posunutím prsta (sprava doľava alebo naopak), v závislosti od toho, či treba nastavenú hodnotu zvýšiť alebo znížiť.</p>

	<p>Voľba ovládačov časomera</p> <p>Na 2 sekundy stlačte tlačidlo On/Off ①.</p> <p>Zvoľte oblasť ovládačov na riadenie časomera varných zón a odsávača, ktorá štandardne zobrazuje písmená „C L“ (pozrite funkcie časomera).</p> <p>Symbol  indikuje tlačidlo bezpečnostných funkcií (pozrite „Zablokovanie klávesnice (čistenie)“).</p>
<p>A</p>	<p>Podľa predvoľby sa pri zapnutí varnej dosky/odsávača aktivuje odsávač pár v automatickom režime a LED A svieti intenzívne. Odsávač pár sa zapne, ak je výkon varných zón vyšší než „1“.</p> <p>Vypne sa stlačením LED A, čo sa potvrdí zmenou intenzity, z intenzívneho svetla na tmené. Vypne sa aj stlačením nejakej hodnoty, väčšej než „1“, na pruhu výkonu, čo sa potvrdí zmenou intenzity svetla LED A z intenzívnej na tmené.</p> <p>Znovu sa zapne stlačením LED A, ktorého svetlo bude znovu intenzívne.</p>
	<p>Funkcia prepnutia PAUZY a REŠTARTU.</p> <p>V kombinácii s inými tlačidlami umožňuje vstup do ponuky používateľa.</p>
<p>z</p>	<p>Funkcia Defrost rozmrazí potraviny alebo umožní šetrne roztopiť maslo, čokoládu alebo med ...a pod.</p> <p>V kombinácii s inými tlačidlami umožňuje vstup do ponuky inštalácie.</p>









7.3 Funkcie

Funkcia	Opis
Zablokovanie klávesnice (Detská poistka)	Umožňuje zablokovať nastavenia varnej dosky tak, aby sa zabránilo ich náhodným zmenám.
	Aktivácia: keď na doske nie sú hrnce, stlačte na 3 sekundy jedno zo 4 tlačidiel varných zón, uvoľnite a prstom posuňte z 0 na 9 po pruhu výkonu, postupujte podľa zobrazenej nápovede. Zablokovanie je potvrdené, keď je na všetkých tlačidlách zobrazené  . Opísané úkony musíte urobiť do 10 sekúnd.
	Vypnutie: stlačte na 3 sekundy jedno zo 4 tlačidiel varných zón, uvoľnite a prstom posuňte z 9 na 0 po pruhu výkonu, postupujte podľa zobrazenej nápovede. Opísané úkony musíte urobiť do 10 sekúnd.
Zablokovanie klávesnice (čistenie)	Umožňuje na 15 sekúnd zablokovať nastavenia varnej dosky tak, aby sa umožnilo rýchle vyčistenie dosky.
	Aktivácia: stlačte súčasne tlačidlá  prednej pravej a prednej ľavej varnej zóny. Displej oblasti ovládačov na ovládanie časomeru zobrazí odpočítavanie 15 sekúnd a rozsvieti sa  .
	Vypnutie: stlačte  alebo počkajte na odpočítanie 15 sekúnd.
Časomer varných zón	Odpočítavanie so zvonením na naprogramované vypnutie každej varnej zóny.
	Aktivácia: keď je zapnutá varná doska, zvolte jednu zo 4 varných zón a zvolte hodnotu na pruhu výkonu.
	Stlačte jednotlivito tlačidlo oblasti ovládačov časomeru, samostatne nastavte hodnoty zvolením na pruhu výkonu (minimum 1 minúta – Maximum 99 minút). Údaj sa potvrdí po 10 sekundách bez používania.
	Displej oblasti ovládačov na ovládanie časomeru zobrazí odpočítavanie, pokiaľ je nastavený, ak nie, zobrazí sa štandardne „CL“. Časomer sa dá nastaviť pre všetky zóny a displej bude zobrazovať vždy dobu zóny s najkratšou nastavenou zostávajúcou dobou varenia. Ak chcete zmeniť hodnotu časomeru, úkony zopakujte.
Vypnutie: nastavte hodnoty časomeru na nulu alebo stlačte  .	

Časomer (všeobecne)	Odpočítavanie so zvonením na všeobecné použitie.
	Aktivácia: keď je varná doska zapnutá a bez hrncov, stlačte jednotlivito tlačidlo oblasti ovládačov časomera, samostatne nastavte hodnoty zvolením na pruhu výkonu (minimum 1 minúta – Maximum 99 minút). Displej oblasti ovládačov na ovládanie časomeru zobrazí odpočítavanie, pokiaľ je nastavený, ak nie, zobrazí sa štandardne „CL“.
	Vypnutie: nastavte hodnoty časomeru na nulu alebo stlačte dvakrát  na vypnutej varnej doske.
Funkcia udržiavania jedál v teple	Aktivácia: zvolte jednu zo 4 varných zón a stlačte tlačidlo  . Na tlačidle zvolenej zóny sa zobrazí 
	Vypnutie: stlačte tlačidlo  alebo stlačte  .
Funkcia Turbo	Jednak varné zóny, aj odsávač sa dajú nastaviť na extra výkon.
	Aktivácia: pre odsávač pár, aj pre varné zóny, stlačte 2-krát „9“ na pruhu výkonu. Na príslušnom tlačidle sa zobrazí  .
	Vypnutie: zvolte jedno z ďalších dostupných hodnôt na pruhu výkonu.
Funkcia rýchleho ohrevu	Zvoľte jednu zo 4 varných zón a na 3 sekundy stlačte zvolenú hodnotu na pruhu výkonu (1 až 8). Varná doska rýchlo dosiahne vrchol ohrevu, ostane na maxime 15 sekúnd, potom sa prepne na nastavený výkon počas určenej doby a nakoniec sa vypne (pozrite tabuľku nižšie). Na displeji sa zobrazuje „A“ + zvolená hodnota. 1 -> 40 sekúnd 2 -> 72 sekúnd 3 -> 120 sekúnd 4 -> 176 sekúnd 5 -> 256 sekúnd 6 -> 432 sekúnd 7 -> 120 sekúnd 8 -> 192 sekúnd 9 -> nie je k dispozícii P -> nie je k dispozícii

<p>Funkcia Pauza + Reštart</p>	<p>Táto funkcia udrží všetky nastavenia dosky približne 10 minút, pokiaľ sa používateľ musí na krátku dobu vzdialiť.</p> <p>Počas pauzy:</p> <ul style="list-style-type: none"> - Žiadna varná zóna nevyžaruje energiu. - Všetky časomery sú zastavené. - Funkcie „Turbo“ a „Rýchly ohrev“ sú vypnuté <p>Po uplynutí 10 minút varná doska obnoví všetky predtým nastavené úkony.</p>
	<p>Aktivácia: stlačte tlačidlo  a podržte ho aspoň 1 sekundu, na všetkých tlačidlách bude zobrazené .</p>
	<p>Vypnutie: stlačte tlačidlo  a podržte ho aspoň 1 sekundu, kým nezačne blikať, do 10 sekúnd stlačte ľubovoľné iné tlačidlo.</p>
<p>Funkcia Obnova</p>	<p>Táto funkcia umožňuje obnoviť všetky nastavenia dosky pri nechcenom vypnutí alebo náhlom prerušení dodávky energie.</p> <p>Keď je doska vypnutá, ak do 6 sekúnd dosku znovu zapnete tlačidlom , tlačidlo  bude 6 sekúnd blikať. Stlačte tlačidlo, aby ste obnovili predtým nastavené funkcie. Všetko potvrdí pípnutie.</p> <p>Keď je doska vypnutá, ak sa do 6 sekúnd znovu zapne, predtým nastavené funkcie sa obnovia automaticky.</p>
<p>Funkcia Premos- tenie</p>	<p>Táto funkcia umožňuje prepojenie 2 varných zón tak, aby sa dali ovládať ako jedna veľká varná zóna. Umožní to použitie hrncov s väčším dnom.</p> <p>Aktivácia: keď je varná doska zapnutá, stlačte súčasne príslušné tlačidlá, aby ste zvolili 2 zóny, ktoré chcete prepojiť, kým sa na tlačidlo nezobrazí , čo indikuje aktiváciu funkcie. Druhé tlačidlo slúži na nastavenie výkonu.</p> <p>Upozornenie: Ľavé varné zóny sa nedajú prepnúť so zónami vpravo a naopak.</p> <p>Vypnutie: súčasne stlačte tlačidlá, ktoré tvorili premostenie, a podržte ich, kým nezmizne symbol .</p>
<p>Funkcia Automa- tická detekcia nádoby</p>	<p>Ak na jednu z varných zón položíme nádobu na varenie, varná doska ju deteguje automaticky a zapne príslušné tlačidlo s maximálnou intenzitou, pričom sa zobrazí .</p>
<p>Indikácia zvyškového tepla</p>	<p>Indikácia zvyškového tepla je bezpečnostná charakteristika na indikáciu, že teplota povrchu varnej zóny je vyššia alebo rovná 60 °C a pri dotyku môže spôsobiť popálenie. Na tlačidlo príslušnej varnej zóny sa zobrazí .</p>

7.4 Ovládače odsávača

	
	<p>Symbol časomeru</p> <p>Po zvolení tlačidla odsávača stlačte tlačidlo riadenia časomeru, aby ste aktivovali odpočítavanie času.</p>
	<p>Symbol údržby tukového filtra</p> <p>Signalizácia čistenia tukových filtrov sa zobrazuje prostredníctvom LED  a je vždy aktívna.</p>
	<p>Symbol údržby filtra s aktívnym uhlím</p> <ul style="list-style-type: none"> • Digestor je prednastavený v režime odsávania. Stlačte tlačidlo On/Off. Keď je odsávač vypnutý, zapnete ho stlačením príslušného tlačidla odsávača. Stlačte a podržte číslicu 5 sekúnd, vykoná sa: <p>Aktivácia filtra s aktívnym uhlím:</p> <ul style="list-style-type: none"> • Symbol filtra (protizápachového) s aktívnym uhlím sa zapne na 1 sekundu a zariadenie vydá dvojitý zvukový signál. <p>Deaktivácia filtra s aktívnym uhlím:</p> <ul style="list-style-type: none"> • Symbol filtra (protizápachového) s aktívnym uhlím bliká dvakrát a zariadenie vydá dvojitý zvukový signál.
 	<p>Reset e reaktivácia filtrov</p> <ul style="list-style-type: none"> • Po uplynutí 200 hodín prevádzky filtra s aktívnym uhlím a 100 hodín tukového filtra zapnutie príslušných ikon bude signalizovať, že je potrebné vykonať údržbu uvedeného filtra. Po vykonaní údržby filtra s vypnutou doskou postupujte nasledujúcim spôsobom: <ul style="list-style-type: none"> • Zapnite dosku On/Off • Stlačte číslicu odsávača  pre aktiváciu lišty s číslami. • Stlačte tlačidlo „A“ na aspoň 5 sekúnd a počkajte na potvrdenie resetu signalizované dvojitým zvukovým signálom a vypnutím symbolu. • Ak k potvrdeniu resetu (dvojitý zvukový signál a vypnutie symbolu) nedôjde do 6 sekúnd, dosku vypnite a zopakujte postup od začiatku.
<p>„9”</p>	<p>Na pruhu výkonu stlačte „9”, aby ste nastavili rýchlosť INTENZÍVNA 1. Toto nastavenie je načasované na 10 minút. Po uplynutí nastavenej doby sa systém automaticky vráti k predtým nastavenej rýchlosti. Vypne sa zvolením inej rýchlosti.</p>
	<p>Ak stlačíte na pruhu výkonu „9” dvakrát, nastavíte rýchlosť INTENZÍVNA 2. Toto nastavenie je načasované na 5 minút. Po uplynutí nastavenej doby sa systém automaticky vráti k predtým nastavenej rýchlosti. Vypne sa zvolením inej rýchlosti.</p>
<p>Delay</p>	<p>Táto funkcia je k dispozícii, iba ak je vypnutý automatický režim. Automatický režim sa vypína stlačením A.</p> <p>Stlačte tlačidlo odsávača pár a na pruhu výkonu nastavte rýchlosť.</p> <p>Stlačte tlačidlo riadenia časomeru, ktorý zobrazoval „CL“, aby sa začalo odpočítavanie nastavené na 15 minút.</p>

7.5 Ponuka používateľa (prispôsobenia)

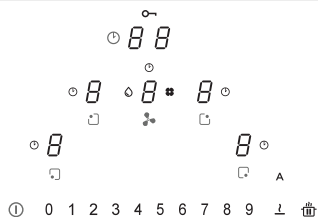



Ponuka používateľa slúži na prispôsobenie zvukových (tón a hlasitosť) aj vizuálnych signalizácií varnej dosky.

Stlačte tlačidlo .



Do 3 sekúnd znovu stlačte tlačidlo .

- Zobrazí sa symbol .

- Podržte stlačené tlačidlo  a postupne stláčajte 4 tlačidlá varných zón () v smere hodinových ručičiek, začnite zľava.

Každé stlačenie potvrdí pípnutie a po uvoľnení tlačidla  uvidíte:





Na tlačidle  sa bude striedavo zobrazovať nápis  a jedna číslica od 2 po 7, ktorá indikuje ponuku kódu (pozrite tabuľku nižšie).



Na tlačidle  sa zobrazí číslo, ktoré závisí od hodnôt uvedených pri voľbe (pozrite tabuľku nižšie).



Stlačte tlačidlo  a niektorú z číslic 2 až 7 na pruhu výkonu, aby ste vstúpili do ponuky nastavení. Pozri tabuľku nižšie.

Po nastavení správnej hodnoty ju potvrdíte tak, že potvrdíte stlačené tlačidlo  až do potvrdenia.

Kód ponuky	Opis	Hodnota
U2	Ponuka ovládania hlasitosti tónu tlačidiel.	0 - 1 - 2 - 3
U3	Ponuka ovládania hlasitosti tónu alarmov.	0 - 1 - 2 - 3
U4	Ponuka ovládania jasú displeja.	Max. 0 - 1 - 2 - 3 - 4 - 5 - 6 - 7 - 8 - 9 Min.
U5	Ponuka ovládania náповede odpočítavania.	0 - 1
U6	Ponuka funkcie detekcie nádoby vždy aktívna.	0 - 1
U7	Ponuka ovládania zvukového signálu a ukončenia odpočítania.	0 - 1 - 2

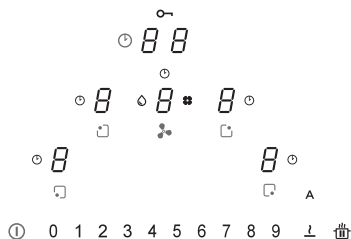

7.6 Ponuka pri inštalácii (Nastavenie výkonu varnej dosky)







Pri prvom zapojení do elektrickej siete bude musieť pracovník vykonávajúci inštaláciu nastaviť výkon varnej dosky, pričom bude musieť zohľadniť možnosti a kapacitu elektrickej siete.

Pokiaľ by to nebolo nevyhnutné, môžete priamo zapnúť dosku tlačidlom , alebo urobte nasledujúce kroky pre prístup do ponuky.





Pri prvom zapojení do elektrickej siete bude symbol  blikať.

Podržte stlačené tlačidlo  a postupne stláčajte 4 tlačidlá varných zón () proti smeru hodinových ručičiek, začnite sprava.

Každé stlačenie potvrdí pípnutie a po uvoľnení tlačidla  uvidíte:

Na tlačidle  sa bude striedavo zobrazovať  a .

Na tlačidle  sa zobrazí nápis .

Stlačením tlačidla  a číslice 8 na pruhu výkonu vstúpte do ponuky nastavení. Úkon sa potvrdí zmenou zobrazenia z ( a ) na ( a )

K dispozícii bude ponuka nastavenia výkonu varnej dosky.

Stlačte tlačidlo  a niektorú z hodnôt zobrazených na pruhu výkonu (0-1-2-3), podržte hodnoty z tabuľky nižšie.

Po nastavení správnej hodnoty ju potvrdte tak, že potvrdíte stlačené tlačidlo  až do potvrdenia.

	kW
0	7,4 kW
1	4,5 kW
2	3,5 kW
3	2,8 kW

Funkcia Ovládanie výkonu

Tento spotrebič má k dispozícii funkciu elektronického riadenia výkonu. Funkcia Ovládanie výkonu rozoznáva maximálny výkon 3,7 kW/16 A pre kombinované prvky ohrevu (zóny na pravej a ľavej strane) za optimalizácie distribúcie výkonu, pričom sa predídze preťaženiu indukčného systému.

Za týmto účelom sa bude nepretržite monitorovať celkový výkon, ktorý sa príležitostne bude dať znížiť. Pokiaľ by nebolo možné dodať celkový požadovaný výkon, špecifický ovládací prvok zredukuje predvolené nastavenie výkonu iného prvku ohrevu na nižší výkon podľa krivky výkonu, aby sa nepresiahlo celkové pohltenie prúdu 16 A.

V tomto prípade generátor deteguje posledný príkaz s vyššou prioritou zaslaný z rozhrania používateľa a, pokiaľ by to bolo potrebné, zníži predtým aktivované nastavenia iného prvku ohrevu.

Funkcia Ovládanie výkonu sa aktivuje ešte pred detekciou nejakej nádoby na prvku ohrevu.

Príklad:

Ak sa v tej istej fáze (fázy na pravej alebo ľavej strane) zvolí na niektorej varnej zóne zvýšenie výkonu (boost) (P), automaticky to spôsobí že na druhej varnej zóne sa v tom istom čase nebude dať zvýšiť výkon nad úroveň 5.

Tento aspekt je variabilný, v závislosti od obmedzenia nastaveného na výrobku (pozrite odsek 7.6).

Ako fungujú indukčné varné dosky

Indukčné varné dosky fungujú ináč než tradičné varné dosky alebo kovové platne. Indukčná špirála, ktorá je pod sklokeramickým povrchom, vytvára rýchlo premenlivé magnetické pole, ktoré ohrieva priamo feromagnetické dno nádoby na varenie. Sklokeramický povrch sa ohrieva iba od teplého dna nádoby. Po zložení nádoby z varnej zóny sa okamžite preruší prívod prúdu.

Detekcia prítomnosti nádoby

Každá varná zóna je vybavená systémom na detekciu prítomnosti nádoby na varenie. Systém deteguje nádobu na varenie s feromagnetickým dnom, ktorá je vhodná na použitie na indukčných varných doskách.

Ak by ste nádobu zložili z dosky počas varenia, na displeji vedľa stĺpcového grafu bude blikať symbol .

Pokiaľ by počas doby 20 sekúnd na detekciu nebola na varnej zóne žiadna nádoba na varenie:

- varná zóna sa po 20 sekundách automaticky vypne.
- Na displeji každej varnej zóny sa zobrazí .

Nádoby

Vhodné nádoby

Na varenie na indukčnej platni sú vhodné iba nádoby s feromagnetickým dnom.

Magnet bude pôsobiť na každý bod dna nádoby.

Nádoby vhodné na varenie na indukčnej doske

Nádoby na varenie na indukčnej platni musia byť kovové, musia priťahovať magnety a musia mať dostatočne veľké dno.

Vhodné nádoby:

- Hrnce zo smaltovanej ocele s hrubým dnom.
- Liatinové hrnce so smaltovaným dnom.
- Viacvrstvové antikorové nádoby, nádoby z feromagnetickkej nehrdzavejúcej ocele a hliníka so špeciálnym dnom.

Nevhodné nádoby:

- Hrnce a panvice z medi, nehrdzavejúcej ocele, hliníka, skla, dreva, keramiky a hliny.
- Ak chcete zistiť, či je nádoba vhodná, priblížte k jej dnu magnet: ak bude dno magnet priťahovať, nádoba je vhodná na varenie na indukčnej platni. Ak nemáte žiadny magnet, môžete do nádoby nalíať malé množstvo vody, potom položte nádobu na varnú zónu a zónu zapnite. Ak sa na displeji zobrazí symbol , nádoba nie je vhodná.

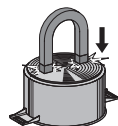

Upozornenie: používajte výhradne nádoby s dokonale rovným dnom, vhodné na varenie na indukčných zónach. Používanie nádob s nerovným dnom môže znížiť systém vyžarovania tepla a môže zabrániť detekcii nádoby na varnej zóne.

Zvuky pri varení

Nádoby môžu počas varenia vydávať zvuky. Neznamená to poruchu, ani to nijako neovplyvňuje prevádzku zariadenia. Zvuk závisí iba od typu používaných nádob. Pokiaľ by bol zvuk mimoriadne rušivý, môžete skúsiť vymeniť nádobu.

Indikácie pre úsporu energie

- Priemer dna nádoby musí zodpovedať priemeru varnej zóny.



- Pri kúpe nádoby na varenie skontrolujte, či uvedený priemer je priemer dna alebo priemer vrchu nádoby, pretože by sa mohli líšiť a zvyčajne je vrch širší ako dno.

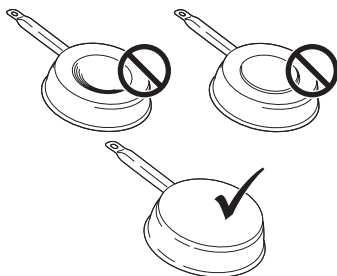

- Pri príprave jedál s dlhou dobou varenia môžete ušetriť čas a energiu použitím tlakového hrnca. Tento typ varenia umožňuje, okrem iného, chrániť vitamíny potravín.
- Uistite sa, že v tlakovom hrnci je dost' kvapaliny. Pokiaľ by v hrnci nebolo dost' kvapaliny a hrniec by sa prehrial, mohol by sa poškodiť tlakový hrniec, aj varná zóna.
- Pokiaľ je to možné, hrnce vždy zakryte vhodnou pokrievkou.
- Zvoľte si vždy hrniec vhodný pre varené množstvo jedla. Používanie veľkých, iba málo naplnených hrncov, predstavuje plytvanie energiou.

Varná zóna	Dno nádoby	
	Ø min (odporúčaná)	Ø max (odporúčaná)
210 mm × 190 mm (samostatná)	110 mm	145 mm

Normálne zvuky počas prevádzky varnej dosky

Technológia indukčného ohrevu je založená na vytváraní elektromagnetických polí. Tieto elektromagnetické polia generujú teplo priamo na dne hrnca. Hrnce a panvice môžu vytvárať rôzne zvuky alebo vibrácie, v závislosti od ich konštrukcie.

Tieto druhy zvukov sú opísané v nasledujúcom texte:

Mierne bzučanie (ako zvuk transformátora)

Tento zvuk vzniká pri varení s vysokou úrovňou ohrevu a závisí od množstva energie prenášaného z varnej dosky na nádobu. Po znížení úrovne tepla sa hlasitosť zvuku zníži alebo úplne prestane.

Mierne pískanie

Tento zvuk počuť, keď je nádoba na varenie prázdna a prestane, keď nádobu naplníte vodou alebo potravinami.

Praskanie

Tento zvuk počuť, keď sú nádoby vytvorené z niekoľkých vrstiev materiálov a spôsobujú ho vibrácie v miestach kontaktu jednotlivých materiálov. Zvuk vychádza k nádob a môže sa meniť v závislosti od množstva a typu prípravy jedla.

Silné pískanie

Tento zvuk počuť, keď sú nádoby vytvorené z niekoľkých vrstiev rôznych materiálov, pokiaľ sa nádoby používajú pri maximálnom výkone alebo na dvoch varných zónach. Po znížení

úrovne tepla sa hlasitosť zvuku zníži alebo úplne prestane

Zvuky ventilátora

Pre správnu činnosť elektronického systému bude nevyhnutné nastaviť teplotu varnej dosky. Preto je varná doska vybavená chladiacim ventilátorom, ktorý sa aktivuje s cieľom znížiť a regulovať teplotu elektronického systému. Môže sa stať, že ventilátor ostane zapnutý aj po vypnutí spotrebiča, pokiaľ bude teplota varnej dosky ešte vysoká.

Rytmické zvuky podobné tikaniu hodín

Tento zvuk počuť iba vtedy, keď sú zapnuté aspoň tri varné zóny a stíši sa, alebo prestane, keď niektorú varnú zónu vypnete. Opísané zvuky sú normálnou charakteristikou indukčnej technológie, a preto ich nemožno považovať za chyby.

Zapnutie zariadenia

Ak podržíte stlačené , spotrebič sa zapne.

- Na všetkých displejoch úrovne výkonu sa zobrazuje „0“.
- Pokiaľ by ste neurobili žiadne iné voľby, spotrebič sa z bezpečnostných dôvodov po 20 sekundách vypne.

Voľba nejakej varnej zóny

Stlačte príslušné tlačidlo  jednej alebo viacerých varných zón a nastavte úroveň výkonu.

Úroveň výkonu	Spôsob varenia	Na použitie na
1	Roztopenie, mierny ohrev	Maslo, čokoláda, želatína, omáčky
2	Roztopenie, mierny ohrev	Maslo, čokoláda, želatína, omáčky
3	Zohrievanie	Ryža
4	Dlhé varenie, zahustenie, dusenie	Zelenina, zemiaky, omáčky, ovocie, ryby
5	Dlhé varenie, zahustenie, dusenie	Zelenina, zemiaky, omáčky, ovocie, ryby
6	Dlhé varenie, pomalé dusenie	Cestoviny, polievka, dusené mäso
7	Mierne smaženie	Zemiakové placky, omelety, obaľované a smažené jedlá, klobásky
8	Smaženie, smaženie vo veľkom množstve oleja	Mäso, zemiakové hranolčeky
9	Rýchle smaženie pri vysokej teplote	Rezne
P	Rýchly ohrev	Varenie vody

Vypnutie varnej zóny

Dotknite sa „0“ pruhu výkonu.

- Ak neurobíte ďalšie voľby a ďalšie varné zóny sú vypnuté, zariadenie sa po 20 sekundách vypne.

Vypnutie varnej dosky

Dotknite sa ① na niekoľko sekúnd, varná doska sa tým vypne.

- Ak neurobíte ďalšie voľby na displeji a všetky varné zóny sú vypnuté, zariadenie sa po 20 sekundách vypne.

Indikátor zvyškového tepla

Ak ste varnú zónu vypli, ale je ešte teplá, na paneli ostane svietiť písmeno „H“, čo indikuje nebezpečenstvo popálenia.

Nastavenia Defrost

Pomocou funkcie Defrost môžete rozmraziť potraviny alebo šetrne roztopiť maslo, čokoládu alebo med.

- Varnú zónu zvolte stlačením príslušného tlačidla.
- Stlačte tlačidlo 

Úprava PowerPlus

Jednak varné zóny, aj odsávač sa dajú nastaviť na extra výkon.

Zvolená varná zóna funguje pri extra výkone 10 minút. Môže sa používať, napríklad, na rýchly ohrev veľkého množstva vody.

- Zvoľte jednu zo zón a na pruhu výkonu stlačte 2-krát „9“. Na príslušnom tlačidle sa zobrazí .

Časomer

Po nastavení časomeru sa po uplynutí nastavenej doby varná zóna vypne.

Nastavenie časomera

- Zapnutá varná doska
- Zastavená varná zóna
- Stlačte tlačidlo 
- Časomer nastavte z rozsahu 1 až 99 minút.

Zmena nastavenia časomera

- Nastavený časomer
- Stlačte tlačidlo časomera aktívnej varnej zóny, ktorú chcete zmeniť.
- Stlačte tlačidlo 
- Časomer nastavte z rozsahu 1 až 99 minút.

Funkcia premostenia

Funkcia „premostenia“ umožňuje aktivovať dve samostatné varné zóny tak, aby fungovali ako jedna veľká zóna a dali sa regulovať spoločne. Umožní to použitie hrncov s väčším dnom. Stlačte súčasne príslušné tlačidlá, aby ste zvolili 2 zóny, ktoré chcete prepojiť, kým sa na tlačidle nezobrazí , čo indikuje aktiváciu funkcie.

Druhé tlačidlo slúži na nastavenie výkonu.

Upozornenie: Ľavé varné zóny sa nedajú prepnúť so zónami vpravo a naopak.

Detská poistka

- Zariadenie zapnuté
- Aktivácia:
 - stlačte na 3 sekundy jedno zo 4 tlačidiel varných zón, uvoľnite a prstom posuňte z 0 na 9 po pruhu výkonu. Na všetkých tlačidlách bude zobrazené . Opísané úkony musíte urobiť do 10 sekúnd.
- Vypnutie:
 - Stlačte na 3 sekundy jedno zo 4 tlačidiel varných zón, uvoľnite a prstom posuňte z 9 na 0 po pruhu výkonu. Opísané úkony musíte urobiť do 10 sekúnd.

MODEL	GALILEO SMART BK F830 + KIT LL H80
Celkový maximálny výkon (doska + odsávač pár)	7,62 kW (základné nastavenie)
Celkový maximálny výkon (doska + odsávač pár)	4,72 kW
Celkový maximálny výkon (doska + odsávač pár)	3,72 kW
Celkový maximálny výkon (doska + odsávač pár)	3,02 kW

Kódy chyby			
Kód chyby	Opis	Možná příčina chyby	Náprava
„Zvukový signál pri zapnutí. Nezobrazuje sa žiadny kód chyby“	Ovládanie odsávača pár nefunguje	Poškodený alebo nesprávne pripojený kábel LIN na elektronickej karte odsávača pár	Overte pripojenie/výmenu kábla LIN
ER03	Nepretržite aktívny senzor. TC sa vypne po 10 sek.	Voda alebo nádoba na skle, na senzorocho alebo na ovládači.	Vyčistíte povrch ovládača. Zo senzorov odstráňte všetky predmety.
ER20	Interná chyba na TC	-	Vymeňte TC.
ER21	Prehriatie.	Teplotný senzor zistil teplotu vyššiu než 85 °C.	Varnú dosku nechajte vychladíť, signalizácia chyby zmizne, keď teplota klesne pod 75 °C.
			Skontrolujte teplotnú izoláciu.
ER22	Chyba hodnotenia tlačidla, rozhranie používateľa sa vypne po 3,5 – 7,5 s.	-	Vymeňte TC
ER31	Nesúlad konfigurácie medzi TC a indukciou.	Konfiguračné údaje generátora nie sú v súlade s údajmi TC.	Nová konfigurácia.
			Vymeňte TC.
			Výmena generátor.
ER36	Interná chyba na TC	-	Vymeňte TC.
ER47	Chyba komunikácie medzi TC a indukciou	Poškodený kábel LIN. Kábel LIN sa nenapája.	Vymeňte kábel. Overte si, či je kábel správne zapojený.
E2	Prehriatie senzora varnej zóny. TC sa vypne po 10 sek.	Prázdny hrniec	Neohrievajte prázdne nádoby.
E3	Nesprávny hrniec. Varné zóny sú vypnuté.	Hrnce strácajú svoje magnetické charakteristiky	Používajte vhodné nádoby.
		Vnútoraná chyba okruhov generátora.	Vymeňte modul
E4	Chyba konfigurácie. Varná zóna sa nedá aktivovať.	Indukčný modul ešte nie je nakonfigurovaný.	Kalibráciu vykonajte manuálne.
E5	Žiadna komunikácia medzi UI a generátorom indukcie. Varná zóna sa nedá aktivovať	Poškodený kábel LIN alebo napájací elektrický kábel.	Skontrolujte káblové zapojenie a napájacie napätie.
		Nesprávne káblové zapojenie platní.	Skontrolujte káblové zapojenie a napájacie napätie.
		Vnútoraná chyba okruhov generátora alebo filtra.	Vymeňte modul.

E6	Napájanie napätie nie je v intervale (napätie a/ alebo frekvencia). Varná zóna sa nedá aktivovať	Napájanie napätie nie je v intervale (pozrite si technické údaje, kde nájdete detaily)	Skontrolujte napätie siete.
		Vnútrošná chyba okruhov generátora.	Vymeňte modul.
E7	Interná chyba na TC. Varné zóny sú vypnuté.	-	Vymeňte modul.
E8	Porucha odsávača.	Zanesený odsávač.	Vyčistite a podľa potreby odstráňte zablokovania.
		Porucha ventilátora alebo elektronického modulu.	Vymeňte modul.
E9	Chyba teplotného senzora pre varnú zónu. Príslušná varná zóna je vypnutá.	Okruh teplotného senzora je otvorený alebo je na ňom skrat.	Vymeňte induktor.
EA	Interná chyba na TC. Varné zóny sú vypnuté.	-	Vymeňte generátor.
EH	Zablokovaná teplotný senzor. Príslušná varná zóna je vypnutá.	Žiadna variácia teploty (min. 10 K/5 min) po aktivácii varnej zóny.	Vymeňte induktor.

TC = TOUCH CONTROL (DOTYKOVÝ OVLÁDAČ)

UI = ROZHRIANIE POUŽÍVATEĽA

NTC = TEPLTNÝ SENZOR

8. ÚDRŽBA A OPRAVA

- Uistite sa, že údržbu elektrických komponentov urobia výhradne pracovníci výrobcu alebo servisného strediska.

- Uistite sa, že poškodené káble vymení výhradne pracovník výrobcu alebo servisného strediska.

Pri kontaktovaní servisného strediska dodržte nasledujúce informácie:

- Typ poruchy

- Model zariadenia (Art./kód)

- Sériové číslo (S.N.)

Tieto údaje sú uvedené na identifikačnom štítku.

Identifikačný štítok je pripevnený na spodku zariadenia.

9. TECHNICKÉ ÚDAJE

Identifikácia výrobku

Typ: **4300**

Model: **GALILEO SMART BK F830 + KIT LL H80**

Pozrite si identifikačný štítok na spodku výrobku. Výrobca svoje výrobky neustále zlepšuje. Preto sa text a ilustrácie návodu môžu zmeniť aj bez predchádzajúceho upozornenia.

Ďalšie informácie o technických údajoch sú k dispozícii na webových stránkach: www.faberspa.com

GALILEO SMART BK F830 + KIT LL H80

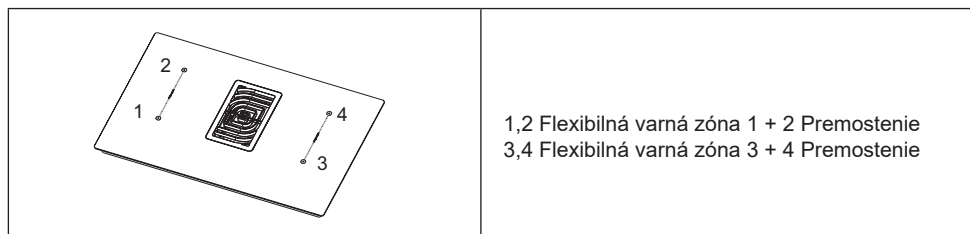

Parameter	Hodnota	Rozmery (mm)
Užitočné rozmery	-	830 × 520 (Š x H)
Napájacie napätie a frekvencia	220-240 V, 50 Hz; 220 V, 60 Hz 3N~ / 2N~ 380-415 V, 50 Hz; 3N~ / 2N~ 380 V, 60 Hz	
Elektrické údaje a dáta ohrevných prvkov		
Varná zóna 1,2,3,4	2100 W; Power Boost: 3000 W	210 x 190
Flexibilná varná zóna 1+2, 3+4	3000 W; Power Boost: 3700 W	210 x 390

Parameter	Hodnota	Merná jednotka
Hmotnosť zariadenia	21	kg
Počet varných zón	4	
Zdroj tepla	indukcia	

1. VARNOSTNA NAVODILA

i Zaradi lastne varnosti in zaradi zagotavljanja pravilne uporabe naprave pred namestitvijo in uporabo izdelka natančno preberite navodila v tem priročniku. Ta navodila morajo biti vedno priložena napravi, tudi v primeru selitve ali prodaje. Uporabniki morajo do potankosti poznati delovanje in varnostne značilnosti naprave.

Indukcijski sistemi teh kuhalnih plošč so skladni z določbami predpisov EMC in direktive EMF in naj ne bi ovirali drugih elektronskih naprav. Osebe s srčnimi spodbujevalniki ali z drugimi elektronskimi vsadki se morajo posvetovati s svojim osebnim zdravnikom ali z izdelovalcem vsadka glede zadostne odpornosti vsadka proti motnjam.



Električne priključitve mora izvesti usposobljeno tehnično osebje. Preden izvedete električno priključitev, glejte razdelek **ELEKTRIČNA PRIKLJUČITEV**.

Pri napravah z napajalnim kablom morata biti razporeditev priključnih spojk oziroma del vodnikov med

pritrditvijo kabla in priključnimi spojkami takšen, da so vodniki, po katerih teče tok, napeljeni pred ozemljitvenim vodnikom, v primeru da se kabel sname s pritrditve.

- Izdelovalec ne odgovarja za morebitne poškodbe, ki bi lahko nastale zaradi nepravilne ali neustrezne namestitve.
- Prepričajte se, da napetost v vašem električnem omrežju ustreza vrednosti, ki je navedena na tablici s podatki v notranjosti izdelka.
- Fiksni električni priključki morajo vključevati sredstva za odklop, ki jih predvidevajo veljavni predpisi.
- Pri napravah I. razreda preverite, ali gospodinjski aparat omogoča ustrezno ozemljitev.
- Sesalno napravo priključite na dimniško cev z ustrezno cevjo. Glejte dodatno opremo, ki jo je mogoče kupiti in je navedena v priročniku za namestitev (krožne cevi morajo imeti premer vsaj 120 mm). Dolžina odvodne cevi mora biti čim krajša.
- Izdelek priklopite na električno omrežje z večpolarnim stikalom.
- Upoštevati morate predpise v zvezi z odvodom zraka.
- Sesalne naprave ne priklopite na odvodne cevi, ki odvajajo dim, ki nastane pri izgorevanju (kotli, kamini

itd.).

- Če sesalno napravo uporabljate skupaj z neelektričnimi napravami (npr. napravami s plinskimi gorilniki), morate zagotoviti zadostno stopnjo prezračevanja prostora, da preprečite poyratni tok izpušnih plinov. Če napravo za kuhanje uporabljate skupaj z napravami, ki jih ne napaja električni tok, negativni tlak v prostoru na sme presegati vrednosti 0,04 mbar, da preprečite vsesavanje dima v prostor, kjer je nameščena naprava za kuhanje.
- Zraka ne smete odvajati v vod, ki ga uporabljate kot dimniško cev za naprave na plin ali druga goriva.
- Če je napajalni kabel poškodovan, ga mora zamenjati izdelovalec, pooblaščen služba za tehnično podporo ali usposobljeni serviser, da se izognete nevarnim situacijam.
- Vtikač naprave priključite v vtičnico, ki je skladna z veljavnimi predpisi in je lahko dostopna.
- Glede tehničnih in varnostnih ukrepov, ki jih je treba sprejeti za izpust dimov, je treba natančno upoštevati predpise, ki jih predvidevajo lokalni organi.



POZOR: preden

namestite napravo, odstranite zaščitno folijo.

- Uporabite samo vijake in majhne sestavne dele, ki so priloženi napravi.



POZOR: če ne privijete vijakov ali ne namestite pritrdilnih elementov, kot je to predvideno v teh navodilih, lahko pride do električnih udarov.

- Ne glejte neposredno v luč z optičnimi napravami (daljnogledi, povečevalna stekla ipd.).
- Čiščenja in vzdrževanja ne smejo izvajati otroci brez nadzora odrasle osebe.
- Otroke je treba nadzirati in se prepričati, da se ne igrajo z napravo.
- Ta naprava ni primerna za osebe (vključno z otroki) z omejenimi telesnimi, senzoričnimi ali duševnimi sposobnostmi ali z nezadostnimi izkušnjami in znanjem, razen če jih pri tem oseba, ki je odgovorna za njihovo varnost, pozorno spremlja in poduči glede varne uporabe naprave.
- To napravo lahko uporabljajo otroci, starejši od 8 let, in osebe z omejenimi telesnimi, senzoričnimi ali duševnimi sposobnostmi oziroma osebe z nezadostnimi izkušnjami in znanjem, samo če jih nekdo spremlja ali jih ustrezno poduči glede varne uporabe naprave in morebitnih tveganj pri

uporabi. Otroci se z napravo ne smejo igrati.

 **POZOR:** naprava in njeni dostopni deli se med uporabo zelo segrejejo.

Ne dotikajte se uporov.

Otroci, mlajši od 8 let, se ne smejo zadrževati v bližini naprave, razen če so pod stalnim nadzorom.

- Po navedenem obdobju očistite in/ali zamenjajte filtre (tveganje požara). Glejte oddelek Čiščenje in vzdrževanje.
- Priporočamo, da zagotovite primerno prezračevanje prostora, kjer bo naprava v uporabi skupaj z napravami na plin ali na druga goriva (ne velja za naprave, ki samo krožijo zrak v prostoru).
- **POZOR:** če so na površini prisotne razpoke, izklopite napravo, da preprečite nevarnost električnega udara.
- Naprave ne vklopite, če je površina poškodovana ali so vidne poškodbe v debelini materiala.
- Naprave se ne dotikajte z mokrimi deli telesa.
- Izdelka ne čistite s parnimi napravami.
- Na površino kuhinjske plošče ne polagajte kovinskih predmetov, kot so noži, vilice, žlice ali pokrovi, saj se lahko preveč segrejejo.

- Po uporabi izklopite kuhalni element kuhinjske plošče z ustreznim ukazom in se ne zanašajte na zaznavanje posod.
- **POZOR:** nenadzorovano kuhanje na kuhalni plošči z maščobo ali oljem je lahko nevarno in lahko povzroči požar. Plamenov NIKOLI ne poskušajte ugasniti z vodo. Napravo je treba izklopiti in plamene zadušiti, npr. s pokrovom ali protipožarno odejo.
- **POZOR:** Postopek kuhanja je treba nadzirati. Kratkotrajno kuhanje je treba stalno nadzirati.
- Naprava ni namenjena delovanju z zunanjim časovnikom ali z ločenim upravljalnim sistemom na daljavo.
- **POZOR:** nevarnost požara: na kuhavno površino ne odlagajte predmetov.
- Napravo je treba namestiti tako, da jo je mogoče odklopiti iz električnega napajanja s 3-milimetrsko odprtino med spoji, ki omogoča popoln odklop v pogojih previsoke napetosti III. kategorije.
- Naprava ne sme biti izpostavljena vremenskim vplivom (dežju, soncu).
- Prezračevanje naprave mora ustrezati navodilom izdelovalca.

2. UPORABA

- Sesalna naprava je bila zasnovana izključno za odstranjevanje vonjav kuhanja pri uporabi v gospodinjstvu.
- Naprave v nobenem primeru ne uporabite za drugačne namene od predvidenih.
- Friteze med uporabo neprestano nadzirajte, saj se preveč razgreto olje lahko vname.
- Naprave ne vklopite z zunanjim časovnikom ali z ločenim upravljalnim sistemom na daljavo.
- Naprava ne sme biti nameščena za okrasnimi vrati, zato da preprečite, da bi se segrela.
- Da bi preprečili poškodbe naprave, ne stopajte nanjo.
- Da bi preprečili poškodbe silikonskih spojev, ne polagajte toplih posod za kuhanje na ogrodje.
- Živil ne režite ali jih ne pripravljajte na površini naprave in pazite, da vam iz rok ne padejo trdi predmeti. Ne vlecite loncev ali posod po površini.

3. ČIŠČENJE IN VZDRŽEVANJE

- Filter z aktivnim ogljem proti vonjavam »U« (glejte navodila za montažo) je mogoče regenerirati. Filter z aktivnim ogljem proti vonjavam je mogoče regenerirati vsake 3–4 mesece (ali pogosteje, kadar gre za intenzivno uporabo nape), do največ 8 regeneracijskih ciklov (v primeru izjemno intenzivne uporabe se priporoča, da ne presežete 5 ciklov). Če želite

naročiti nov filter »U«, se obrnite na službo za tehnično pomoč.

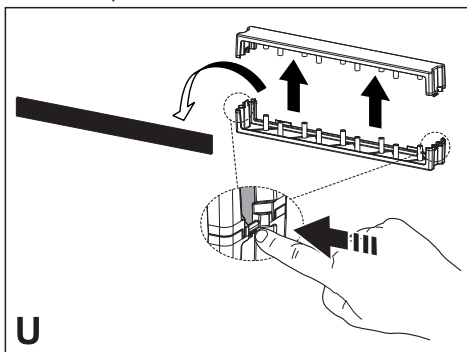

- **Postopek regeneracije:**
 - Operite v pomivalnem stroju pri temperaturi največ 70 °C ali operite na roke s toplo vodo brez uporabe abrazivnih gob (ne uporabite detergentov!).
 - Posušite v pečici pri temperaturi največ 70 °C za 2 uri (priporočamo, da natančno preberete uporabniški priročnik in navodila za montažo pečice).

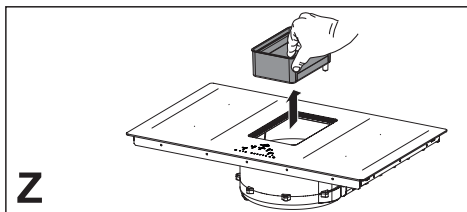

- Filtri za maščobo **Z**: filtre je treba čistiti po vsakih 2 mesecih uporabe oziroma še pogosteje pri intenzivnejši uporabi, operete pa jih lahko v pomivalnem stroju. Rešetke ne perite v pomivalnem stroju.

Splošna priporočila

- Nikoli ne uporabite abrazivnih gob, jeklene volne, solne kisline ali drugih izdelkov, ki bi lahko poškodovali površino ali na njej pustili sledi.
- Živil, ki nenamerno padejo ali se nabirajo na površini, na delovnih ali okrasnih elementih kuhalne površine, ne smete zaužiti.

Čiščenje naprave

- Kuhalno ploščo očistite po vsaki uporabi, da preprečite, da bi se morebitni ostanki hrane zažgali. Čiščenje spriete in zažgane umazanije zahteva večji napor.
- Da bi očistili vsakodnevno umazanijo, uporabite mehko krpo ali gobo in primerno čistilno sredstvo. Sledite priporočilom izdelovalca glede čistilnih sredstev, ki jih

je treba uporabiti. Priporočamo uporabo zaščitnih čistilnih sredstev.

- Odstranite sprijeto umazanijo, npr. mleko, ki je steklo čez, s strgalom za steklokeramiko, in sicer ko je kuhalna plošča še topla. Sledite priporočilom izdelovalca glede strgal, ki jih je treba uporabiti.
- Odstranite hrano, ki vsebuje sladkor, npr. marmelado, ki je stekla čez med kuhanjem, s strgalom za steklokeramiko, in sicer ko je kuhalna plošča še topla. V nasprotnem primeru lahko ostanki poškodujejo površino iz steklokeramike.
- Odstranite morebitno stopljeno plastiko s strgalom za steklokeramiko, ko je kuhalna plošča še topla. V nasprotnem primeru lahko ostanki poškodujejo površino iz steklokeramike.
- Ko se kuhalna plošča ohladi, odstranite madeže vodnega kamna z majhno količino raztopine za odstranjevanje vodnega kamna, npr. kisa ali limoninega soka. Nato znova očistite z moko krpo.

4. ZAHTEVE ZA POHIŠTVO

- Kuhalna plošča je namenjena vgradnji v delovno površino kuhinje nad kuhinjskim modulom širine najmanj 600 mm.
- Če je naprava nameščena na gorljivih materialih, je treba strogo upoštevati smernice in predpise glede montaže pri nizki napetosti in s protipožarno zaščito.
- Pri vgradni enoti morajo biti sestavni deli (plastični materiali in lesni furnir) nameščeni z lepilom, odpornim na toploto (najm. 100 °C): uporaba neustreznih materialov in lepilnih sredstev lahko povzroči deformacijo in snetje.
- Kuhinjski modul mora imeti dovolj prostora za električne priključitve naprave. Omarice nad napravo morajo biti nameščene na takšni razdalji, ki omogoča dovolj prostora za udobno izvajanje delovnih postopkov.
- Uporaba okrasnih letvic iz trdega lesa okoli delovne površine za napravo je dovoljena pod pogojem, da je najmanjša razdalja vedno enaka razdalji, ki je navedena na slikah za montažo.
- Najmanjša razdalja med nameščeno napravo in steno za napravo je navedena na sliki za montažo vgradne naprave (150 mm za bočno steno, 40 mm za steno zadaj in 500 mm za morebitne omarice nad napravo).
- Da bi preprečili vdor tekočin med robom kuhalne plošče in delovno površino, pred vgradnjo naprave namestite priloženo tesnilno nalepko po celotnem zunanem robu kuhinjske plošče.

5. ELEKTRIČNA PRIKLJUČITEV

- Električne priključitve mora izvesti usposobljeno tehnično osebje.
- Ta naprava ima priključitev tipa »Y«, zato je potreben »nevtralni« vodnik. Napajalni kabel mora biti vsaj tipa H05VV-F. ENOFAZNA, DVOFAZNA in TRIFAZNA priključitev: najm. presek vodnikov: 2,5 mm². Zunanji premer napajalnega kabla: najm. 7 mm–najv. 15 mm.
- Do priključnih spojk je mogoče dostopiti tako, da odstranite pokrov priključne omarice.
- Preverite, ali so lastnosti gospodinjskega električnega omrežja (napetost, največja moč in tok) združljive z lastnostmi naprave.
- Napravo priključite kot je prikazano na shemi (v skladu z referenčnimi predpisi za omrežno napetost, ki so veljavni na nacionalni ravni).
- Priporočamo uporabo napajalnega kabla H05V2V2-F (5 × 2,5 mm²). Če boste uporabili napajalni kabel H05V2V2-F (5 × 2,5 mm²), upoštevajte naslednja navodila: pri trifazni priključitvi ločite obe žici in odstranite modre prevleke s sivih žic.

6. ODSTRANJEVANJE

- Simbol  na izdelku ali na embalažnem materialu označuje, da se izdelek ne sme obravnavati kot gospodinjski odpadke, ampak ga je treba odnesti v zbirni center za reciklažo električne in elektronske opreme. Z ustreznim odstranjevanjem izdelka boste prispevali k preprečevanju potencialnih negativnih vplivov na okolje in zdravje ljudi. Za več informacij glede obdelave, predelave in reciklaže tega izdelka se obrnite na službo pristojnega območja, službo za zbiranje gospodinjskih odpadkov ali na prodajalno, kjer ste kupili izdelek.
- Naprava je skladna z direktivo 2012/19/EU glede zmanjševanja nevarnih snovi, ki so uporabljene v električni in elektronski opremi, in odstranjevanja odpadkov.

7. UKAZI

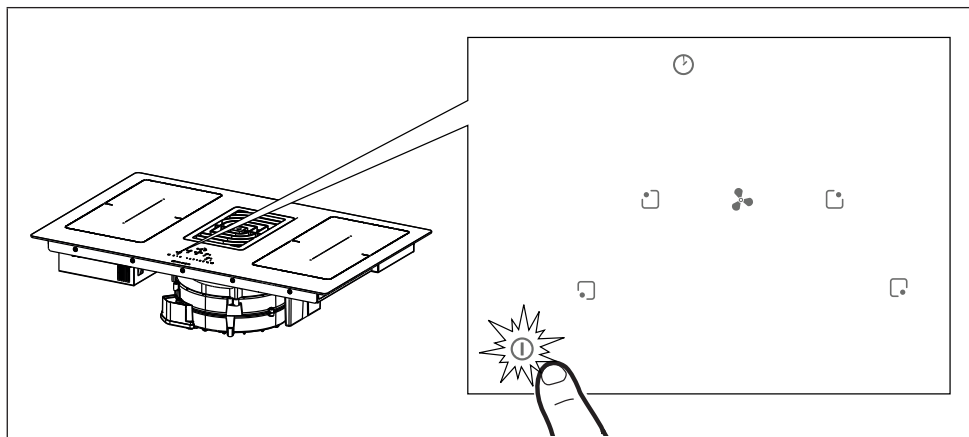

Pritisnite in 2 sekundi držite tipko za vklop/izklop ①, da vklopite in aktivirate funkcije plošče. Vse tipke prikazujejo **B.**, tipke časovnika pa » C L «.

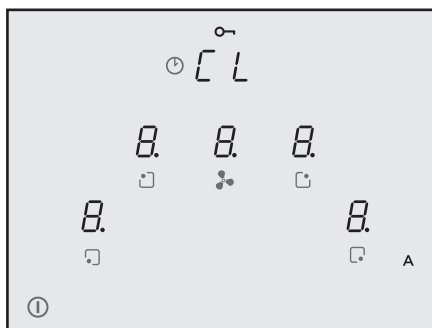

Sedaj je plošča vklopljena, vendar so vsa kuhalna mesta in napa nastavljeni na moč nič. Plošča se samodejno ugasne po 20 sekundah neuporabe.

Pozor: iz varnostnih razlogov je ploščo vedno mogoče ugasniti s tipko za vklop/izklop ①.

Pozor: na nadzorni plošči so vse funkcije, ki jih je mogoče izbrati, vedno osvetljene/vidne in bodo vedno edine, ki jih je mogoče aktivirati.

Opozorila za monterja: preverite in po potrebi zamenjajte nastavitve moči plošče. Glejte oddelek »Meni za monterja (nastavitve moči plošče)«.

Pri privzeti nastavitvi je plošča nastavljena za absorpcijo z močjo **7,4 kW**.

7.1 Tipologija ukazov

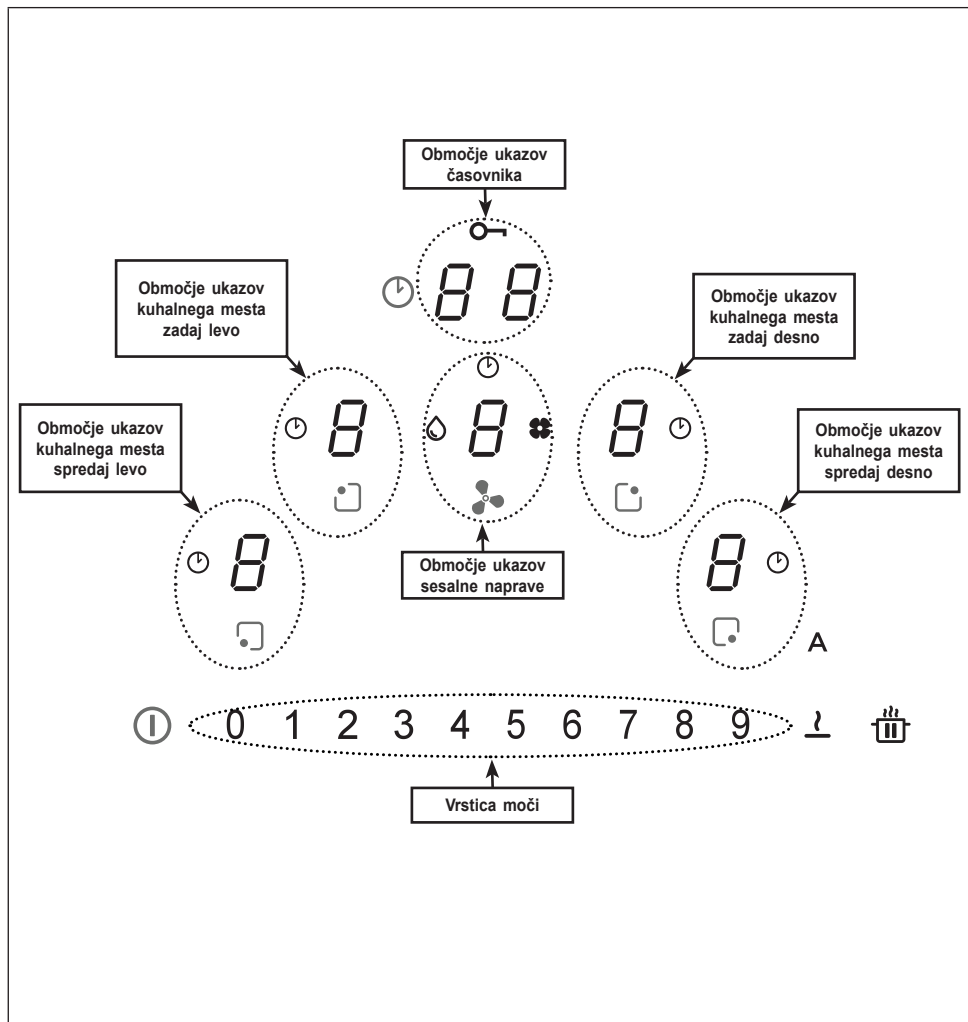





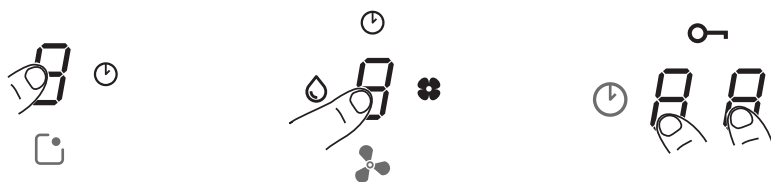



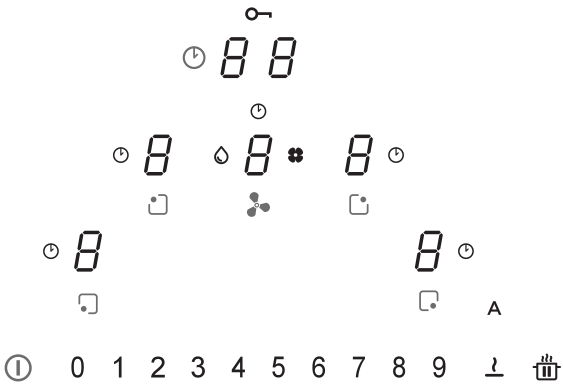





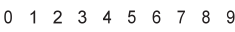

Območja ukazov kuhalnih mest, sesalne naprave in časovnika je mogoče aktivirati s pritiskom referenčne tipke .

To je potrjeno s tipko, ki zasveti intenzivneje.











7.2 Ukazi









Ukazi	Opis
	<p>Izbira ukazov kuhalnega mesta Pritisnite in 2 sekundi držite tipko za vklop/izklop . Kuhalna mesta se vklopijo, če pritisnete tipko  referenčnega mesta. To je potrjeno z ustrezno tipko, ki zasveti intenzivneje.</p> <p>Simbol  označuje, da je časovnik, ki ustreza izbranemu mestu, aktiven (glejte funkcijo »Časovnik kuhalnih mest«).</p>
	<p>Izbira ukazov sesalne naprave Pritisnite in 2 sekundi držite tipko za vklop/izklop . Ukaze nape je mogoče izbrati s pritiskom referenčne tipke . To je potrjeno z ustrezno tipko, ki zasveti intenzivneje.</p> <p>Simbol  označuje, da je časovnik, ki ustreza funkcijam nape, aktiven.</p> <p>Simbol  označuje vzdrževanje/čiščenje filtra za maščobo po 100 urah uporabe.</p> <p>Simbol  označuje vzdrževanje filtra na aktivno oglje (proti vonjavam) po 200 urah uporabe.</p>
	<p>Izbira moči kuhalnih mest in/ali hitrosti sesalne naprave Pritisnite in 2 sekundi držite tipko za vklop/izklop . Izberite tipko nape ali tipko enega od 4 kuhalnih mest. Moč kuhalnih mest ali hitrost sesalne naprave lahko povečate ali zmanjšate tako, da pritisnete neposredno želeno vrednost ali s prstom povlečete z desno v levo ali obratno, in sicer glede na to, ali je treba nastavljeno vrednost povečati ali zmanjšati.</p>

	<p>Izbira ukazov časovnika</p> <p>Pritisnite in 2 sekundi držite tipko za vklop/izklop .</p> <p>Izberite območje ukazov za upravljanje časovnika kuhalnik mest in sesalne naprave, ki standardno prikaže »C L« (glejte funkcije časovnika).</p>
	<p>Simbol  označuje tipko za varnostne funkcije (glejte »Blokiranje tipkovnice (čiščenje)«).</p>
<p>A</p>	<p>Pri privzeti nastavitvi, ko se vklopi kuhalna plošča/sesalna naprave, se napa vklopi v samodejnem načinu in lučka LED A sveti z intenzivno jakostjo. Napa začne delovati, če je moč kuhalnih mest večja od »1«.</p> <p>Napa se izklopi, če pritisnete tipko LED A, kar je potrjeno s spremembo intenzivnosti, in sicer preide iz intenzivne svetlobe v nežnejšo. Napo je mogoče izklopiti tudi s pritiskom vrednosti, večje od »1«, na vrstici moči, kar je potrjeno s spremembo intenzivnosti lučke LED A, ki preide iz intenzivne svetlobe v nežnejšo.</p> <p>Ponovno se vklopi s pritiskom tipke LED A, ki bo začela svetiti intenzivno.</p>
<p></p>	<p>Funkcija PREMORA in PONOVNEGA ZAGONA.</p> <p>V kombinaciji z drugimi tipkami omogoča dostop do menija za uporabnike.</p>
<p></p>	<p>Funkcija odmrzovanja odtali živila ali nežno raztopi maslo, čokolado, med itd.</p> <p>V kombinaciji z drugimi tipkami omogoča dostop do menija za monterje.</p>











7.3 Funkcije

Funkcija	Opis
Blokiranje tipkovnice (varovalo za otroke)	Omogoča blokiranje nastavitve kuhalne plošče z namenom preprečevanja nenamernih sprememb nastavitve.
	Vklp: če na površini ni loncev, 3 sekunde držite pritisnjeno eno od 4 tipk kuhalnih mest, jo nato sprostite in s prstom povlecite od številke 0 do 9 na vrstici moči, tako da sledite animaciji na plošči. Do potrditve pride, ko vse tipke prikažejo  . Opisane postopke je treba izvesti v 10 sekundah.
	Izklop: 3 sekunde držite pritisnjeno eno od 4 tipk kuhalnih mest, jo nato sprostite in s prstom povlecite od številke 9 do 0 na vrstici moči, tako da sledite animaciji na plošči. Opisane postopke je treba izvesti v 10 sekundah.
Blokiranje tipkovnice (čiščenje)	Omogoča blokiranje nastavitve kuhalne plošče za 15 sekund z namenom omogočanja hitrega čiščenja.
	Vklp: hkrati pritisnite tipki  kuhalnih mest spredaj desno in spredaj levo. Prikazovalnik območja ukazov za upravljanje časovnika prikazuje odštevanje s 15 sekund in zasveti  . Izklop: pritisnite  ali počakajte, da preteče 15 sekund.
Časovnik kuhalnih mest	Odštevanje z alarmom za programirani izklop vsakega kuhalnega mesta.
	Vklp: pri vklopljeni kuhalni plošči izberite enega od 4 kuhalnih mest in nato izberite vrednost na vrstici moči. Pritisnite posamezno tipko območja ukazov časovnika, nastavite posamezne vrednosti na vrstici moči (najmanj 1 minuta, največ 99 minut). Do potrditve pride po 10 sekundah neuporabe. Prikazovalnik območja ukazov za upravljanje časovnika prikazuje odštevanje, če je bilo nastavljeno, drugače pa standardno prikazuje »C L«. Nastaviti je mogoče časovnik za vsa kuhalna mesta, prikazovalnik pa bo vedno prikazoval tistega z najkrajšim preostalim časom. Ponovite postopke za spremembo vrednosti časovnika.
	Izklop: vrednosti časovnika ponastavite na nič ali pritisnite  .

Časovnik (splošni)	Odštevanje z alarmom za splošno uporabo.																														
	Vklop: pri vklopljeni kuhalni plošči in brez loncev pritisnite posamezno tipko območja ukazov časovnika, nastavite posamezne vrednosti na vrstici moči (najmanj 1 minuta, največ 99 minut). Prikazovalnik območja ukazov za upravljanje časovnika prikazuje odštevanje, če je bilo nastavljeno, drugače pa standardno prikazuje »C L«.																														
	Izklop: vrednosti časovnika ponastavite na nič ali dvakrat pritisnite ① pri ugasnjeni kuhalni plošči.																														
Funkcija vzdrževanja tople jedi	Vklop: izberite enega od 4 kuhalnih mest in pritisnite tipko  . Tipka izbranega mesta prikaže  .																														
	Izklop: pritisnite tipko  ali ①.																														
Funkcija Turbo	Kuhalna mesta in napo je mogoče nastaviti, da delujejo z dodatno močjo.																														
	Vklop: dvakrat pritisnite številko »9« na vrstici moči, tako za napo kot tudi kuhalna mesta. Ustrezna tipka prikaže  .																														
	Izklop: izberite eno od danih vrednosti na vrstici moči.																														
Funkcija hitrega segrevanja	<p>Izberite enega od 4 kuhalnih mest in 3 sekunde držite pritisnjeno izbrano vrednost (od 1 do 8) na vrstici moči. Kuhalno mesto se bo za 15 minut segrelo do najvišje moči, nato pa se bo povrnilo na nastavljeno moč za določeni čas, potem pa se bo ugasnilo (glejte spodnjo tabelo). Prikazovalnik prikaže »A« + izbrano vrednost.</p> <table> <tr><td>1</td><td>-></td><td>40 sekund</td></tr> <tr><td>2</td><td>-></td><td>72 sekund</td></tr> <tr><td>3</td><td>-></td><td>120 sekund</td></tr> <tr><td>4</td><td>-></td><td>176 sekund</td></tr> <tr><td>5</td><td>-></td><td>256 sekund</td></tr> <tr><td>6</td><td>-></td><td>432 sekund</td></tr> <tr><td>7</td><td>-></td><td>120 sekund</td></tr> <tr><td>8</td><td>-></td><td>192 sekund</td></tr> <tr><td>9</td><td>-></td><td>ni na voljo</td></tr> <tr><td>P</td><td>-></td><td>ni na voljo</td></tr> </table>	1	->	40 sekund	2	->	72 sekund	3	->	120 sekund	4	->	176 sekund	5	->	256 sekund	6	->	432 sekund	7	->	120 sekund	8	->	192 sekund	9	->	ni na voljo	P	->	ni na voljo
1	->	40 sekund																													
2	->	72 sekund																													
3	->	120 sekund																													
4	->	176 sekund																													
5	->	256 sekund																													
6	->	432 sekund																													
7	->	120 sekund																													
8	->	192 sekund																													
9	->	ni na voljo																													
P	->	ni na voljo																													

<p>Funkcija premor + ponovni zagon</p>	<p>Ta funkcija ustavi vse nastavitve kuhalne plošče za približno 10 minut, če mora uporabnik za kratek čas oditi iz prostora.</p> <p>Med premorom:</p> <ul style="list-style-type: none"> - Nobeno kuhalno mesto ne porablja energije. - Vsi časovniki so zaustavljeni. - Funkciji »Turbo« in »Hitro segrevanje« sta izklopljeni <p>Po preteku 10 minut bo kuhalna površina nadaljevala z vsemi prej nastavljenimi postopki.</p>
	<p>Vklop: pritisnite tipko  vsaj za 1 sekundo; vse tipke prikažejo </p>
	<p>Izklop: pritisnite tipko  vsaj za 1 sekundo, dokler ne začne utripati, v 10 sekundah pa pritisnite katero koli drugo tipko.</p>
<p>Funkcija priklica</p>	<p>Ta funkcija omogoča, da obnovite vse nastavitve kuhalne površine, če pride do nenamernega izklopa ali nenadnega izpada elektrike.</p> <p>Če pri ugasnjeni kuhalni površini v 6 sekundah ponovno vklopite površino s tipko , bo tipka  6 sekund utripala. Pritisnite tipko za obnovitev prej nastavljenih funkcij. Vse to potrdi pisk.</p> <p>Če se pri ugasnjeni kuhalni površini v 6 sekundah površina ponovno vklopi, se prej nastavljene funkcije samodejno obnovijo.</p>
<p>Povezovalna funkcija</p>	<p>Ta funkcija omogoča povezavo 2 kuhalnih mest, in sicer tako, da ju lahko upravljate kot eno samo veliko kuhalno mesto. Tako lahko uporabite lonce z večjim dnom.</p> <p>Vklop: pri izklopljeni kuhalni površini hkrati pritisnite zeleni tipki za izbor 2 kuhalnih mest, ki ju želite povezati, dokler številka ne prikaže , kar označuje, da se je funkcija vklopila. Druga tipka služi nastavitvi moči.</p> <p>Pozor: kuhalnih mest na levi ni mogoče povezati s tistimi na desni in obratno.</p> <p>Izklop: hkrati pritisnite tipki, s katerima ste izvedli povezavo, dokler simbol  ne izgine.</p>
<p>Funkcija za samodejno zaznavanje lonca</p>	<p>Če na enega od kuhalnih mest postavimo lonec, ga kuhalno mesto samodejno zazna in vklopi ustrezno tipko pri največji intenzivnosti, tako da prikaže .</p>
<p>Opozarjanje na odpadno toploto</p>	<p>Opozarjanje na odpadno toploto je varnostna funkcija, ki opozarja na to, da ima površina kuhalnega mesta še vedno temperaturo, ki je višja ali enaka 60 °C in lahko povzroči opekline, če z golimi dlanmi pridete v stik z njo.</p> <p>Na tipki ustreznega kuhalnega mesta se prikaže .</p>

7.4 Ukazi sesalne naprave

	
	<p>Simbol časovnika</p> <p>Ko pritisnete tipko sesalne naprave, pritisnite tipke za upravljanje časovnika za nastavev odštevanja.</p>
	<p>Simbol vzdrževanja filtra za maščobo</p> <p>Opozorilo glede čiščenja filtra za maščobo je prikazano na lučki LED  in je vedno omogočeno.</p>
	<p>Simbol vzdrževanja filtra na aktivno oglje</p> <ul style="list-style-type: none"> Sesalni način je privzeta nastavev delovanja nape. Pritisnite tipko za vklop/izklop. Pri izklopljeni obremenitvi pritisnite tipko ukazov nape, da omogočite sesalno napravo. Znova pritisnite tipko za 5 sekund za: <p>Vklop filtra na aktivno oglje:</p> <ul style="list-style-type: none"> Simbol filtra na aktivno oglje (proti vonjavam) zasveti za 1 sekundo, medtem ko naprava odda dvojni pisk. <p>Izklop filtra na aktivno oglje:</p> <ul style="list-style-type: none"> Simbol filtra na aktivno oglje (proti vonjavam) dvakrat utripne in naprava odda dvojni pisk.
 	<p>Ponastavev in ponovna aktivacija filtrov</p> <ul style="list-style-type: none"> Po 200 urah delovanja ogljikovega filtra in 100 urah maščobnega filtra bo osvetlitev ustreznih ikon signalizirala, da je potrebno vzdrževanje označenega filtra. <p>Po opravljenem vzdrževanju filtra z izklopljeno ploščo postopajte na naslednji način:</p> <ul style="list-style-type: none"> Vklopite/izklopite ploščo Pritisnite tipko digit nape  da aktivirate oštevilčeno vrstico. Pritisnite tipko "A" za najmanj 5 sekund in počakajte na potrditev ponastavev, ki jo signalizira dvojni zvočni zvok in se simbol ugasne. Če se potrditev ponastavev (dvojni pisk in simbol ugasne) se ne pojavi v 6 sekundah, izklopite kuhhalno ploščo in ponovite postopek od začetka.
	<p>Pritisnite »9« na vrstici moči, da nastavite INTENZIVNO HITROST 1. Ta nastavev je časovno nastavljen za 10-minutni vklop. Po preteku tega časa se sistem samodejno vrne na predhodno nastavljen hitrost. Izklopi se z izbiro druge hitrosti.</p>
	<p>Dvakrat pritisnite »9« na vrstici moči, da nastavite INTENZIVNO HITROST 2. Ta nastavev je časovno nastavljen za 5-minutni vklop. Po preteku tega časa se sistem samodejno vrne na predhodno nastavljen hitrost. Izklopi se z izbiro druge hitrosti.</p>
<p>Časovni zamik</p>	<p>Ta funkcija je na voljo samo pri izklopu samodejnega načina. Samodejni način izklopite s pritiskom A.</p> <p>Pritisnite tipko sesalne naprave in nastavite hitrost na vrstici moči.</p> <p>Pritisnite tipko za upravljanje časovnika, ki prikazuje »CL«, vendar bo prešla na odštevanje, ki je že bilo nastavljen na 15 minut.</p>

7.5 Meni za uporabnike (osebne prilagoditve)

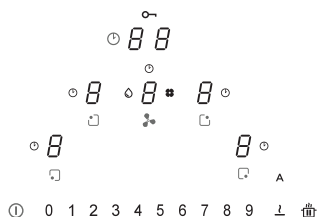



Meni za uporabnike se uporablja za osebno prilagoditev opozoril na plošči, tako zvočnih (tona in glasnosti) kot vizualnih.



Pritisnite tipko .

V 3 sekundah ponovno pritisnite tipko .

- Prikaže se simbol .

- Pritisnite in držite tipko  ter eno za drugo pritisnite 4 tipke kuhalnih mest () in sicer v smeri urinega kazalca, tako da začnete z leve.

Vsak pritisk tipke je označen s piskom, in ko tipko  sprostite, vidite naslednje:

Na tipki  se izmenično prikaže  in številka od 2 do 7, ki označuje kodo menija (glejte spodnjo tabelo).

Na tipki  se prikaže številka na podlagi vrednosti, navedene v vaši izbiri (glejte spodnjo tabelo).

Pritisnite tipko  in številko od 2 do 7 na vrstici moči, da dostopite do menija nastavitvev. Glejte spodnjo tabelo.

Po nastavitvi pravilne vrednosti potrdite tako, da pritisnete in držite tipko  do potrditve.

Koda menija	Opis	Vrednost
U2	Meni za upravljanje glasnosti tona tipk.	0 – 1 – 2 – 3
U3	Meni za upravljanje glasnosti tona zvočnih opozoril.	0 – 1 – 2 – 3
U4	Meni za upravljanje svetlosti prikazovalnika.	Najv. 0 – 1 – 2 – 3 – 4 – 5 – 6 – 7 – 8 – 9 Najm.
U5	Meni za upravljanje animacije odštevanja.	0 – 1
U6	Meni funkcije prepoznavanja lonca je vedno aktiven.	0 – 1
U7	Meni za upravljanje zvočnega opozarjanja na koncu odštevanja.	0 – 1 – 2

7.6 Meni za monterje (nastavitev moči plošče)

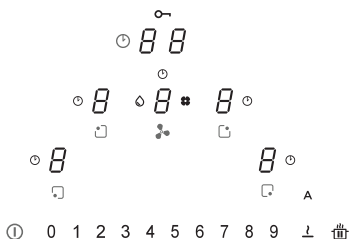

Pri prvi priključitvi na električno omrežje mora monter nastaviti moč kuhalne površine na podlagi dejanskih zmogljivosti in zmogljivosti samega omrežja.

Ploščo lahko neposredno vklopite s tipko **1**, sicer pa za vstop v meni sledite spodaj navedenim postopkom.

Ob prvem napajanju utripa simbol **⏏**.

Pritisnite in držite tipko **⏏** ter eno za drugo pritisnite 4 tipke kuhalnih mest (**5**), in sicer v nasprotni smeri urinega kazalca, tako da začnete z desne.

Vsak pritisk tipke je označen s piskom, in ko tipko **⏏** sprostite, vidite naslednje:

Na tipki  se izmenično prikaže **8** in **0**.

Na tipki  se prikaže **0**.

Pritisnite tipko  in številko 8 na vrstici moči, da dostopite do menija nastavitvev. Postopek je potrjen s spremembo prikaza, in sicer z (**8** in **0**) na (**8** in **0**).

Sedaj ste v meniju za nastavitev moči plošče.

Pritisnite tipko  in izberite eno od vrednosti, ki so prikazane na vrstici moči (0 – 1 – 2 – 3), tako da upoštevate spodaj navedeno tabelo.

Po nastavitvi pravilne vrednosti potrdite tako, da pritisnete in držite tipko **1** do potrditve.

	kW
0	7,4 kW
1	4,5 kW
2	3,5 kW
3	2,8 kW

Funkcija upravljanja moči

Ta izdelek je opremljen s funkcijo upravljanja moči z elektronskim nadzorom. Funkcija upravljanja moči zazna dovajanje največje moči 3,7 kW/16 A združenim kuhalnim elementom (faze na desni in levi strani) in tako optimizira porazdelitev moči ter prepreči preobremenitve indukcijskega sistema.

V ta namen je skupna moč stalno nadzirana in po potrebi zmanjšana. Če ni mogoče dovajati zahtevane skupne moči, nadzorni element s privzeto nastavitvijo zmanjša moč drugega kuhalnega elementa na naslednjo nižjo raven krivulje moči, tako da ne preseže absorpcije toka 16 A.

V tem primeru generator zazna zadnji ukaz z najvišjo prioriteto, ki ga posreduje uporabniški vmesnik, in po potrebi zmanjša predhodno aktivirane nastavitve za drugi kuhalni element.

Funkcija upravljanja moči se vklopi tudi ob zaznani prisotnosti lonca na kuhalnem elementu.

Primer:

Če v isti fazi (faza na desni in levi strani) izberete raven povečanja moči (boost) (P) enega kuhalnega mesta, drugo kuhalno mesto zaradi tega ne more istočasno preseči ravni moči 5.

Ta lastnost je spremenljiva glede na omejitve, ki je nastavljena na izdelku (glejte oddelek 7.6).

Kako delujejo indukcijske kuhalne plošče?

Indukcijske kuhalne plošče ne delujejo tako kot klasične kuhalne plošče ali kovinske plošče. Indukcijska tuljava pod steklokeramično površino hitro ustvari magnetno polje visoke spremenljivosti, ki neposredno segreje dno lonca z možnostjo namagnetenja. Steklokeramično površino segreje izključno topel lonec. Ko lonec odmaknete s kuhalnega mesta, se električno napajanje takoj prekine.

Zaznavanje prisotnosti lonca

Vsako kuhalno mesto je opremljeno s sistemom za zaznavanje prisotnosti lonca. Sistem za zaznavanje prisotnosti lonca prepozna lonce z dnom z možnostjo magnetenja, ki so primerni za uporabo na indukcijskih kuhalnih ploščah.

Če lonec odstranite med delovanjem ali če uporabite neustrezen lonec, začne prikazovalnik poleg prikaza stolpcev utripati s simbolom . Če v času zaznavanja prisotnosti lonca v trajanju 20 sekund na kuhalnem mestu ni položenih loncev:

- Se kuhalno mesto samodejno ugasne po 20 sekundah.
- Prikazovalnik vsakega kuhalnega mesta prikaže .

Lonci

Ustrezni lonci

Za kuhanje na indukcijski plošči so primerni samo lonci z dnom z možnostjo namagnetenja.

Magnet se prime na vsako točko znotraj dna lonca.

Lonci, ki so primerni za indukcijsko kuhanje

Lonci, ki se uporabljajo na površinah za indukcijsko kuhanje, morajo biti kovinski z magnetnimi lastnostmi in z dovolj širokim dnom.

Ustrezni lonci:

- Lonci iz emajliranega jekla z debelim dnom.
- Lonci iz litega železa z emajliranim dnom.
- Lonci iz večplastnega jekla inoks, nerjavečega feritnega jekla in aluminija s posebnim dnom.

Neustrezni lonci:

- Lonci in posode iz bakra, jekla inoks, aluminija, negorljivega stekla, lesa, keramike in lončenine.
- Ustreznost lonca lahko preverite tako, da dnu približate magnet: če dno privlači magnet, je lonec primeren za indukcijsko kuhanje. Če magneta nimate, lahko v lonec dolijete majhno količino vode, ga postavite na kuhalno mesto in vklopite ploščo. Če se na prikazovalniku prikaže simbol , lonec ni primeren.

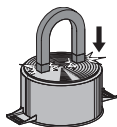

Pozor: uporabite izključno lonce s povsem ravnim dnom, ki je primeren za indukcijske kuhalne plošče. Uporaba loncev z neravnim dnom lahko ogrozi učinkovitost sistema oddajanja toplote in lahko ovira zaznavanje prisotnosti lonca na kuhalnem mestu.

Hrup med kuhanjem

Lonci lahko med kuhanjem povzročajo hrup. To ne pomeni, da naprava nepravilno deluje in nikakor ne vpliva na delovanje naprave. Hrup je odvisen od vrste uporabljenega lonca. Če je hrup posebej moteč, poskusite zamenjati lonec

Navodila za varčevanje z energijo

- Premer dna lonca se mora ujemati s premerom kuhalnega mesta.



- Ob nakupu ponve se prepričajte, da navedeni premer ustreza premeru dna ali premeru zgornjega dela lonca, saj je ta načeloma širši od dna.
- Pri pripravi jedi, ki zahtevajo daljše kuhanje, je mogoče privarčevati čas in energijo, tako da uporabite ekonom lonec. Ta vrsta kuhanja omogoča tudi ohranjanje vsebnosti vitaminov v hrani.
- Prepričajte se, da je v ekonom loncu dovolj tekočine. Če je tekočine premalo in se ta pregreje, lahko pride do poškodb ekonom lonca in kuhalnega mesta.
- Po možnosti lonce vedno pokrijte z ustreznim pokrovom.
- Izberite lonec, primeren količini hrane, ki jo želite pripraviti. Uporaba širokih loncev, ki jih le delno napolnite, predstavlja izgubo energije.

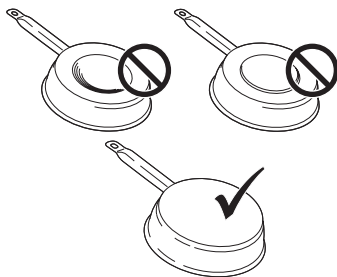

Kuhalno mesto	Dno lonca	
	najm. Ø (priporočeno)	najv. Ø (priporočeno)
210 mm × 190 mm (posamezno)	110 mm	145 mm

Običajni delovni hrup kuhinjske plošče

Indukcijska tehnologija temelji na ustvarjanju elektromagnetnih polj. Ta elektromagnetna polja ustvarijo toploto neposredno na dnu lonca.

Lonci in ponve lahko oddajajo različne zvoke ali povzročajo vibracije glede na način njihove izdelave.

Ti zvoki so opisani v nadaljevanju:

Rahlo brnenje (podobno hrupu transformatorja)

Ta zvok nastane pri kuhanju z visoko toploto in je odvisen od količine energije, ki se prenese s kuhalne plošče na lonce. Hrup preneha ali se zmanjša, ko zmanjšate raven toplote.

Rahlo piskanje

Ta zvok nastane, ko je posoda za kuhanje prazna, preneha pa, ko posodo napolnite z vodo ali živili.

Prasketanje

Ta zvok nastane pri loncih, ki so izdelani iz več plasti materialov, povzročajo pa ga vibracije površin, kjer se različni materiali stikajo. Hrup prihaja iz loncev in se lahko razlikujejo glede na količino in način priprave hrane.

Močno piskanje

Ta zvok nastane pri loncih, izdelanih iz več plasti različnih materialov, in kadar se ti uporabljajo pri največji jakosti ter na dveh kuhalnih mestih. Hrup preneha ali se zmanjša, ko zmanjšate raven toplote.

Hrup ventilatorja

Za pravilno delovanje elektronskega sistema je treba uravnati temperaturo kuhalne površine. V ta namen je kuhalna površina opremljena z ventilatorjem, katerega funkcija je zmanjšanje in uravnavanje temperature elektronskega sistema. Lahko se zgodi, da ventilator še naprej deluje po izklopu naprave, če je temperatura kuhalne površine še vedno zaznana kot previsoka.

Ritmični zvoki, podobni tiktakanju

Ti zvoki se pojavijo samo takrat, ko delujejo vsaj tri kuhalna mesta, izginejo ali zmanjšajo pa se takrat, ko se ena od teh izklopi.

Opisani zvoki so običajna značilnost indukcijske tehnologije in jih zato ni mogoče obravnavati kot napake.

Vklop naprave

Držite pritisnjeno tipko , da vklopite napravo.

- Na vseh prikazovalnikih stopnje moči je prikazana vrednost »0«.
- Če ne izberete drugih možnosti, se naprava iz varnostnih razlogov po 20 sekundah izklopi.

Izbira kuhalnega mesta

Pritisnite referenčno tipko  enega ali več kuhalnih mest in nastavite raven moči.

Raven moči	Način kuhanja	Uporabiti za
1	Topljenje, rahlo segrevanje	Maslo, čokolada, želatina, omake
2	Topljenje, rahlo segrevanje	Maslo, čokolada, želatina, omake
3	Obnovitev	Riž
4	Daljše kuhanje, krčenje, dušenje	Zelenjava, krompir, omake, sadje, ribe
5	Daljše kuhanje, krčenje, dušenje	Zelenjava, krompir, omake, sadje, ribe
6	Daljše kuhanje, praženje	Testenine, juhe, dušeno meso
7	Lahko cvrtje	Rösti (krompirjevi polpeti), omelete, panirane in cvrte jedi, klobase
8	Cvrtje, cvrtje v veliki količini olja	Meso, ocvrt krompirček
9	Hitro cvrtje pri visoki temperaturi	Zrezek
P	Hitro segrevanje	Vretje vode

Izklop kupalnega mesta

Dotaknite se »0« na vrstici moči.

- Če ne izberete drugih možnosti in so druga kupalna mesta ugasnjena, se naprava po 20 sekundah izklopi.

Izklop kupalne površine

Dotaknite se  za nekaj sekund, da ugasnete kupalno površino.

- Če ne izberete drugih možnosti na prikazovalniku in so vsa kupalna mesta ugasnjena, se naprava po 20 sekundah izklopi.

Kontrolna lučka odpadne toplote

Če je kupalno mesto ugasnjeno, vendar je še vedno toplo, na plošči sveti črka »H«, ki označuje, da obstaja nevarnost opeklin.

Nastavitve za odmrzovanje

S funkcijo odmrzovanja lahko odtalite živila ali nežno raztopite maslo, čokolado ali med.

- Izberite kupalno mesto, tako da pritisnete ustrezno tipko.

- Pritisnite tipko .

Nastavitev PowerPlus

Kupalna mesta in napo je mogoče nastaviti, da delujejo z dodatno močjo.

Kupalna mesta in napo je mogoče nastaviti, da delujejo z dodatno močjo. To funkcijo je mogoče uporabiti na primer, da hitro segrejete veliko količino vode.

- Izberite eno od kupalnih mest in dvakrat pritisnite številko »9« na vrstici moči. Ustrezna tipka prikaže .

Časovnik

Z nastavitvijo časovnika se kupalno mesto po določenem času ugasne.

Nastavitev časovnika

- Vključena kupalna plošča
- Nastavljeno kupalno mesto

- Pritisnite številko .

- Časovnik nastavite tako, da izberete med 1 in 99 minutami.

Sprememba časovnika

- Nastavljen časovnik
- Pritisnite aktivno kupalno mesto časovnika, ki ga želite spremeniti.

- Pritisnite številko .

- Časovnik nastavite tako, da izberete med 1 in 99 minutami.

Povezovalna funkcija

»Povezovalna« funkcija omogoča vklop dveh posameznih kupalnih mest, in sicer tako, da delujeta in ju je mogoče nastavljati skupaj. Tako lahko uporabite lonce z večjim dnom.

Hkrati pritisnite želeni tipki za izbor 2 kupalnih mest, ki ju želite povezati, dokler številka ne prikaže , kar označuje, da se je funkcija vklopila. Druga tipka služi nastavitvi moči.

Pozor: kupalnih mest na levi ni mogoče povezati s tistimi na desni in obratno.

Otroško varovalo

- Vključena naprava

- Vkllop:

Za 3 sekunde pritisnite eno od 4 tipk kupalnih mest, jo nato sprostite in s prstom povlecite od številke 0 do 9 na vrstici moči. Vse tipke prikažejo . Opisane postopke je treba izvesti v 10 sekundah.

- Izklop:

Za 3 sekunde pritisnite eno od 4 tipk kupalnih mest, jo nato sprostite in s prstom povlecite od številke 9 do 0 na vrstici moči. Opisane postopke je treba izvesti v 10 sekundah.

MODEL	GALILEO SMART BK F830 + KIT LL H80
Skupna največja moč (plošča + napa)	7,62 kW (osnovna nastavitvev)
Skupna največja moč (plošča + napa)	4,72 kW
Skupna največja moč (plošča + napa)	3,72 kW
Skupna največja moč (plošča + napa)	3,02 kW

Kode napake			
Koda napake	Opis	Možen vzrok napake	Ukrep
»Zvočno opozorilo ob vklopu. Ni prikazane nobene kode napake«	Upravljanje nape ne deluje	Poškodba ali slaba priključitev kabla LIN na tiskanem vezju nape	Preverite priključitev oziroma zamenjajte kabel LIN
ER03	Neprestano vklapljanje senzorja. TC se ugasne po 10 sekundah.	Voda ali lonec na steklu, na senzorjih ali na nadzorni plošči.	Očistite površino nadzorne plošče. S senzorjev odstranite predmete.
ER20	Notranja napaka TC-ja (nadzorne plošče na dotik)	–	Zamenjajte TC
ER21	Pregretje.	Senzor temperature je zaznal temperaturo nad 85 °C.	Pustite, da se plošča ohladi in napaka bo izginila pri temperaturi pod 75 °C. Preverite toplotno izolacijo.
ER22	Napaka preverjanja gumba, uporabniški vmesnik se izklopi po 3,5–7,5 sekundah.	–	Zamenjajte TC
ER31	Konfiguracija med TC-jem in indukcijo je neskladna.	Konfiguracijski podatki generatorja ne ustrezajo podatkom TC-ja.	Nova konfiguracija. Zamenjajte TC. Zamenjajte generator.
ER36	Notranja napaka TC-ja	–	Zamenjajte TC
ER47	Napaka komunikacije med TC-jem in indukcijo	Poškodovani kabel LIN. Ni napajanja v kablu LIN.	Zamenjajte kabel. Preverite, ali je kabel pravilno vstavljen.
E2	Pregretje senzorja kahalnega mesta. TC se ugasne po 10 sekundah.	Prazen lonec.	Ne segrevajte praznih loncev.
E3	Napačen lonec. Kuhalna mesta so izklopljena.	Lonci izgubljajo svoje magnetne lastnosti Notranja napaka v tokokrogih generatorja	Uporabite ustrezne lonce Zamenjajte modul
E4	Napaka konfiguracije. Kuhalnega mesta ni mogoče aktivirati.	Indukcijski modul še ni konfiguriran.	Izvedite ročno konfiguracijo.
E5	Ni komunikacije med uporabniškim vmesnikom (UI) in indukcijskim generatorjem. Kuhalnega mesta ni mogoče aktivirati.	Napaka na napeljavi LIN ali napajalnem kablu. Napeljava plošč ni pravilno priključena. Notranja napaka v tokokrogih generatorja ali filtra.	Preverite napeljavo in napajalno napetost. Preverite napeljavo in napajalno napetost. Zamenjate modul.

E6	Napajalna napetost ni znotraj intervala (napetosti in/ali frekvence). Kuhalnega mesta ni mogoče aktivirati.	Napajalna napetost ni znotraj intervala (za podrobnosti glejte tehnične podatke).	Preverite omrežno napetost.
		Notranja napaka v tokokrogih generatorja.	Zamenjate modul.
E7	Notranja napaka TC-ja. Kuhalna mesta so izklopljena.	–	Zamenjate modul.
E8	Okvara sesalne naprave.	Zamašena sesalna naprava.	Očistite in odstranite morebitne zamašitve.
		Okvarjen ventilator ali modul elektronike.	Zamenjate modul.
E9	Napaka senzorja temperature za kuhhalno mesto. Ustrezno kuhhalno mesto je izklopljeno.	Tokokrog senzorja temperature je odprt ali je v kratkem stiku.	Zamenjajte induktor.
EA	Notranja napaka TC-ja. Kuhalna mesta so izklopljena.	–	Zamenjajte generator.
EH	Senzor temperature je blokiran. Ustrezno kuhhalno mesto je izklopljeno.	Ni spremembe v temperaturi (najm. 10 K/5 min.) po vklopu kuhalnega mesta.	Zamenjajte induktor.

TC = NADZORNA PLOŠČA NA DOTIK

UI = UPORABNIŠKI VMESNIK

NTC = SENZOR TEMPERATURE

8. VZDRŽEVANJE IN POPRAVILA

- Vzdrževanje električnih sestavnih delov mora izvajati izključno izdelovalec ali služba za tehnično podporo.
- Poškodovane kable mora zamenjati izključno izdelovalec ali služba za tehnično podporo.

Ko stopite v stik s službo za tehnično podporo, podajte naslednje informacije:

- Vrsta okvare oziroma napake
- Model naprave (izdelek/koda)
- Serijska številka

Ti podatki so navedeni na identifikacijski tablici.

Identifikacijska tablica je na dnu izdelka.

9. TEHNIČNI PODATKI

Identifikacija izdelka

Tip: **4300**

Model: **GALILEO SMART BK F830 + KIT LL H80**

Glejte identifikacijsko tablico na dnu izdelka. Proizvajalec nenehno izboljšuje svoje izdelke. Zaradi tega se lahko besedila in slike v teh navodilih za uporabo spremenijo brez predhodnega opozorila.

Več informacij o tehničnih podatkih je na voljo na spletni strani www.faberspa.com.

GALILEO SMART BK F830 + KIT LL H80

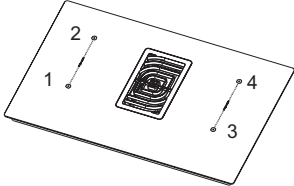
	1, 2 Fleksibilno kuhhalno mesto, povezava mest 1 + 2 3, 4 Fleksibilno kuhhalno mesto, povezava mest 3 + 4
---	--

Parameter	Vrednost	Mere (mm)
Delovne mere	–	830 × 520 (Š × G)
Napetost/frekvenca napajanja	220–240 V, 50 Hz; 220 V, 60 Hz 3 N~ / 2 N~ 380–415 V, 50 Hz; 3 N~ / 2 N~ 380 V, 60 Hz	

Podatki o električnih in grelnih elementih

Kuhhalno mesto 1, 2, 3, 4	2100 W; Power Boost: 3000 W	210 × 190
Fleksibilno kuhhalno mesto 1 + 2, 3 + 4	3000 W; Power Boost: 3700 W	210 × 390

Parameter	Vrednost	Merska enota
Teža naprave	21	kg
Število kuhhalnih mest	4	
Vir toplote	Indukcija	

1. МЕРЕ БЕЗБЕДНОСТИ

i Ради ваше безбедности и правилног коришћења уређаја, пре његове монтаже и употребе пажљиво прочитајте ово упутство. Ово упутство увек мора бити уз уређај, чак и у случају пресељења или продаје. Корисници морају бити потпуно свесни начина рада уређаја и његових сигурносних карактеристика.

Ови штедњаци имају индуктивне системе који су усклађени са стандардима електромагнетне компатибилности и са Директивом о електромагнетним пољима (EMF) и не смеју да ометају друге електронске уређаје. Корисници пејсмејкера и других електронских имплантата морају да консултују свог лекара или произвођача имплантираног уређаја да би се проценило да ли је он довољно отпоран на сметње.

 Електричне прикључке мора да постави квалификовани електричар. Пре прикључивања електричних

прикључака прочитајте одељак „ЕЛЕКТРИЧНИ ПРИКЉУЧЦИ”.

Код уређаја са каблом за напајање, контакти или делови водова од места причвршћења кабла до контаката морају бити распоређени тако да водови под напоном изађу пре вода уземљења ако кабл испадне из свог лежишта.

- Произвођач неће бити одговоран ни за какву штету насталу услед неправилне или неодговарајуће инсталације.
- Проверите да ли напон напајања одговара ономе који је назначен на натписној плочици са унутрашње стране производа.
- Фиксни електрични прикључци морају да садрже искључне уређаје предвиђене важећим прописима.
- У случају уређаја 1. класе, проверите да ли струјна утичница може да обезбеди адекватно уземљење.
- Аспиратор причврстите за вентилациону цев помоћу погодне цеви. Погледајте у упутству за инсталирање коју додатну опрему треба купити (за цеви кружног профила: мин. пречник

120 mm). Издувна цев мора бити што је могуће краћа.

- Прикључите производ на струју преко двополног прекидача.
- Морају се поштовати прописи о системима за вентилацију.
- Никад не прикључујте аспиратор на цеви кроз које пролазе продукти сагоревања (грејачи, камини и др.).
- Ако се аспиратор користи заједно са неелектричним уређајима (нпр. уређајима са гасним горионицима), мора се обезбедити довољна проветреност просторије да би се спречио повратни ток издувног гаса. Када се аспиратор користи заједно са уређајима који не користе електричну енергију, негативан притисак у просторији не сме прећи 0,04 mbar да се испарења не би враћала кроз аспиратор у просторију.
- Ваздух не сме да се одводи у вентилациону цев која се користи за одвод испарења из уређаја који раде на гас или друга горива.
- Ако се кабл за напајање оштети, мора да га замени произвођач, овлашћени

сервисни центар или квалификовани сервисер да би се избегла било каква опасност.

- Утикач уређаја ставите у утичницу која је у складу са важећим прописима и налази се на приступачном месту.
- У погледу техничких и безбедносних мера које треба предузети ради одвођења испарења, неопходно је пажљиво праћење прописа локалних органа.

 **УПОЗОРЕЊЕ:** Пре постављања уређаја уклоните заштитне фолије.

- Користите искључиво завртње и друге мале делове испоручене уз уређај.

 **УПОЗОРЕЊЕ:** Непостављање завртњева или причврсних елемената описаних у овом упутству може да доведе до опасности од струјног удара.

- Никад не гледајте директно у извор светлости кроз оптичка помагала (наочаре, лупе...).
- Чишћење и одржавање не смеју да обављају деца, осим ако су под надзором одрасле особе.
- Деца морају бити под

надзором да се не би играла са уређајем.

- Овај уређај не треба да користе особе (укључујући и децу) са смањеним физичким, чулним или менталним способностима, као ни особе које немају довољно искуства и знања, сем ако их надзиру или о безбедној употреби уређаја обуче особе одговорне за њихову безбедност.
- Овај уређај могу да користе деца старија од 8 година и особе са смањеним физичким, чулним или менталним способностима или са недовољним искуством и знањем ако су под надзором и ако им је објашњена безбедна употреба уређаја и опасности повезане са тим. Не дозволите деци да се играју са уређајем.

 **УПОЗОРЕЊЕ:** Уређај и његови приступачни делови постају током употребе изузетно врели.

Јако пазите да не додирнете грејна тела.

Децу млађу од 8 година склоните на безбедно растојање од уређаја, сем ако су под непрекидним надзором.

- Очистите и/или замените

филтере након назначеног временског периода (опасност од ватре). В. одељак „Чишћење и одржавање”.

- Увек обезбедите одговарајућу проветреност просторије када се уређај користи заједно са другим уређајима који раде на гас или друга горива (ово не важи за уређаје који само рециркулишу ваздух у просторији).
- **УПОЗОРЕЊЕ:** Ако се на површини јаве било каква напрснућа, искључите уређај да бисте спречили струјни удар.
- Не укључујте уређај ако је површина напрсла или се види било какво оштећење у материјалу.
- Не додирујте уређај мокрим рукама и телом.
- За чишћење производа не користите уређаје на пару.
- Не остављајте на штедњаку металне предмете попут ножева, виљушки, кашика и поклопаца посуда јер могу да се прегреју.
- За искључивање штедњака након коришћења употребите одговарајућу команду; не ослањајте се на сензоре за посуде.
- **УПОЗОРЕЊЕ:** Пржење на

уљу и масти без надзора може бити опасно и може изазвати пожар. НИКАД не покушавајте да угасите пламен водом. Уместо тога, искључите уређај и угушите пламен нпр. поклопцем посуде или противпожарним прекривачем.

- **УПОЗОРЕЊЕ:** Кување мора бити под надзором. Кратко кување мора бити под непрекидним надзором.
- Уређај није предвиђен за укључивање помоћу спољног тајмера или засебног система за даљинско управљање.
- **УПОЗОРЕЊЕ:** Опасност од пожара: Не остављајте предмете на грејне зоне.
- Уређај мора да се инсталира тако да омогући прекид напајања прекидачем чији размак контаката (3 mm) осигурава прекид напајања у условима преоптерећења категорије 3.
- Уређај никад не сме да се изложи временским непогодама (киша, сунце).
- Вентилација уређаја мора бити у складу са упутствима произвођача.

2. УПОТРЕБА

- Аспиратор је пројектован искључиво за уклањање кухињских испарења у домаћинству.
- Никад не користите уређај за било шта осим за оно за шта је намењен.
- Фритезе морају да буду под непрекидним надзором током употребе: уље може да се запали ако се прегреје.
- Не користите уређај помоћу спољног тајмера или засебног система за даљинско управљање.
- Уређај не сме да се поставља иза украсних врата да се не би прегрејао.
- Не пењите се на уређај јер може да се оштети.
- Не стављајте вреле шерпе и тигање на оквир јер могу да се оштете силиконске заптивке.
- Не сеците и не припремајте намирнице на површини уређаја и не испуштајте тврде предмете на њега. Не вуците посуде и тањире преко његове површине.

3. ЧИШЋЕЊЕ И ОДРЖАВАЊЕ

- Филтер са активним угљем „U” (погледајте упутство за склапање) може да се регенерише. Филтер са активним угљем може да се регенерише свака 3–4 месеца (или чешће ако се аспиратор користи интензивно), до највише 8 циклуса регенерације (у случају нарочито интензивне употребе не препоручује се више од 5 циклуса). Да бисте наручили нови филтер „U”, обратите се сервису.

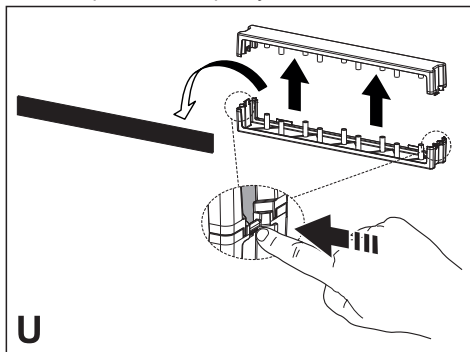

- **Поступак регенерације:**
 - Перите у машини за прање посуђа на температури до 70°C или ручно у топлој води не користећи абразивне сунђере (не користите детерџенте!).
 - Сушити у пећници 2 сата на температури до 70°C (препоручује се да пажљиво прочитате кориснички приручник и упутство за склапање пећнице).

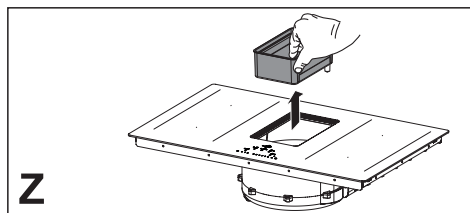

- Филтери за маст **Z**: Филтере треба чистити свака 2 месеца, па и чешће у случају нарочито интензивне употребе. Могу да се перу у машини за прање посуђа. Не перите решетке у машини за прање посуђа.

Опште препоруке

- Не користите абразивне сунђере, жицу, хлороводоничну киселину и друге производе који могу да огребу или нагрizu површину.

- Храна која случајно падне или се наталожи на површини, функционалним или естетским елементима штедњака не сме да се поједе.

Чишћење уређаја

- Чистите штедњак након сваке употребе да бисте спречили загревање заостале хране. Много је теже уклонити скорене и загореле нечистоће.
- За свакодневне нечистоће користите меку крпу или сунђер и погодан детерџент. Користите детерџенте које препоручује произвођач. Препоручује се употреба заштитних детерџената.
- Скорене нечистоће, нпр. загорело просуто млеко, уклоните стругачем за стаклокерамичке површине док је штедњак још увек топао. Користите стругаче које препоручује произвођач.
- Храну која садржи шећер, нпр. пекmez проливен током кувања, уклоните стругачем за стаклокерамичке површине док је штедњак још увек топао. Ако то не учините, наслаге могу оштетити стаклокерамичку површину.
- Истопљену пластику уклоните стругачем за стаклокерамичке површине док је штедњак још увек топао. Ако то не учините, наслаге могу оштетити стаклокерамичку површину.
- Каменац уклоните малом количином раствора за скидање каменца, нпр. сирћетом или лимуновим соком, након што се штедњак охлади. Затим пребришите влажном крпом.

4. ЗАХТЕВИ У ПОГЛЕДУ КУХИЊСКИХ ЕЛЕМЕНАТА

- Овај штедњак је пројектован тако да се поставља на кухињски елемент ширине бар 600 mm и буде на висини кухињске радне површине.
- Ако се уређај монтира на запаљиве материјале, морају строго да се поштују смернице и прописи за нисконапонске уређаје и противпожарну заштиту.
- При постављању, компоненте (пластични материјали и панел-плоче) морају да се лепе термоотпорним лепковима (мин. 100°C): употреба непогодног материјала и лепкова може довести до кривљења и одвајања.
- Кухињски елемент мора имати довољно простора за електричне прикључке уређаја. Зидни елементи изнад уређаја морају да се поставе на удаљености

- довољној за неометано коришћење.
- Употреба украсних дрвених лајсни око радне површине иза уређаја дозвољена је ако се поштује минимална удаљеност назначена на шемама за инсталацију.
- Минимално растојање уређаја и зида иза њега назначено је на шеми за инсталацију за уређај постављен на висину кухињске радне површине (150 mm за бочни зид, 40 mm за зид иза и 500 mm за зидне елементе постављене изнад).
- Да бисте спречили продор течности између ивице штедњака и радне површине, пре постављања нанесите лепак дуж читаве спољне ивице штедњака.
- Уређај је усклађен са директивом 2012/19/EU о смањењу употребе опасних материја у електричној и електронској опреми и о одлагању отпада.

5. ЕЛЕКТРИЧНИ ПРИКЉУЧЦИ

- Електричне прикључке мора да постави квалификовани електричар.
- Овај уређај има Y-прикључак, па кабл за напајање мора да има вод нултог напона. Кабл за напајање мора бити најмање типа H05VV-F. МОНОФАЗНИ, ДВОФАЗНИ и ТРОФАЗНИ прикључак: мин. попречни пресек жица: 2,5 mm² Спољни пречник кабла за напајање: 7–15 mm.
- Прикључним контактима може да се приступи скидањем поклопца разводне кутије.
- Проверите да ли својства електричне мреже (напон, максимална снага и јачина струје) одговарају карактеристикама уређаја.
- Прикључите уређај као на слици (према важећим релевантним националним стандардима за напон напајања).
- Препоручује се коришћење кабла за напајање H05V2V2-F 5 x 2,5 mm². Кад користите кабл за напајање H05V2V2-F 5 x 2,5 mm², пратите овде наведена упутства: код трофазног прикључка раздвојте 2 жице и скините плави омотач са свих жица.

6. ОДЛАГАЊЕ

- Символ  на производу или амбалажи значи да производ не сме да се баца заједно са кућним отпадом; уместо тога мора да се однесе на место за прикупљање и рециклажу електричне и електронске опреме. Правилно одлагање производа помоћи ће да се спречи могућ негативан утицај на животну средину и људско здравље. За додатне информације о обради, одлагању и рециклажи овог производа обратите се служби за одлагање комуналног отпада,

7. КОМАНДЕ

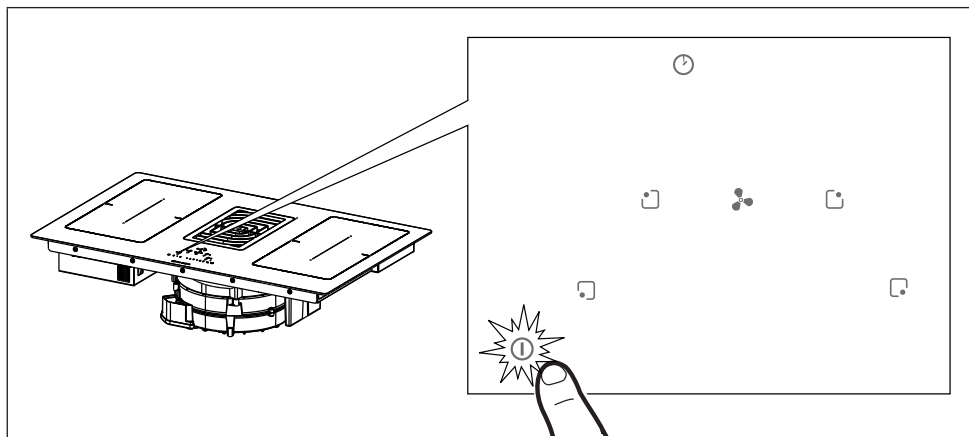

Притисните дугме напајања ① на 2 секунде да бисте укључили штедњак и активирали његове функције. Сви бројеви приказују **8.**, а број за тајмер приказује „CL”.

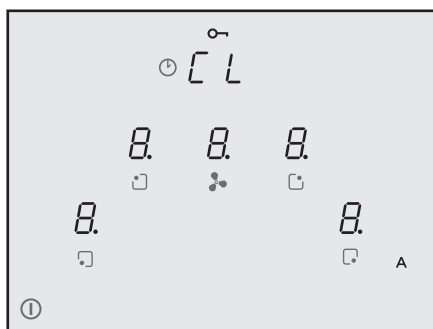

Сада је штедњак укључен, али су све грејне зоне и аспиратор искључени. Ако се не користи, штедњак ће се аутоматски искључити након 20 минута.

Упозорење: Штедњак може ради безбедности увек да се искључи дугметом напајања ①.

Упозорење: Функције које могу да се одаберу биће увек оне које су осветљене/видљиве на контролној табли и биће увек једине које могу да се активирају.

Упутство за инсталатера: Проверите и по потреби подесите подешавања снаге штедњака. В. одељак „Мени за монтера (Подешавања снаге штедњака)”.

Штедњак је стандардно унапред подешен на ниво снаге **7,4 kW**.

7.1 Врсте команди

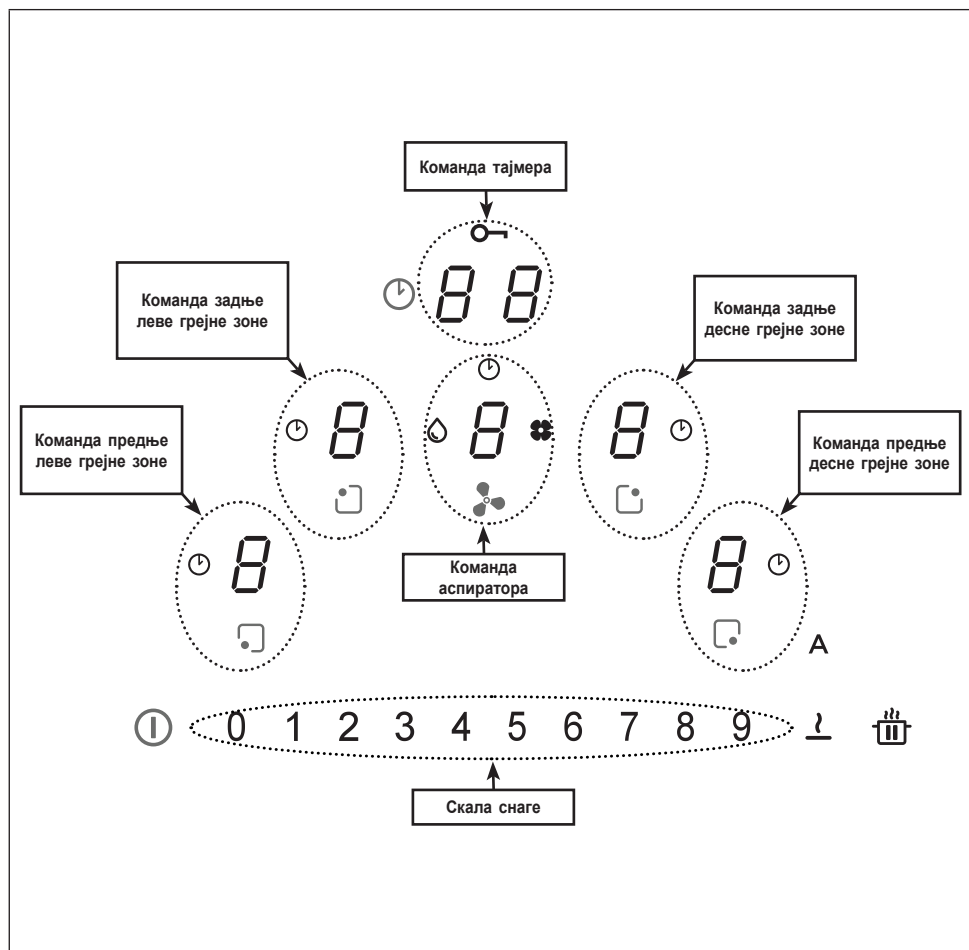



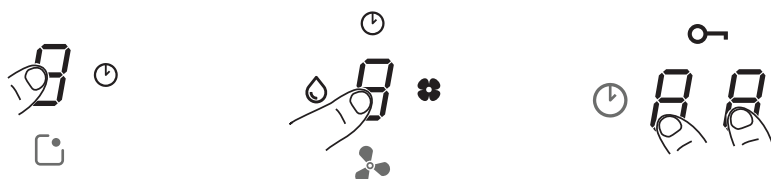

Команде за грејне зоне, аспиратор и тајмер могу да се укључе притискањем одговарајућег броја 8.

Број почиње јаче да светли и тиме потврђује рад.









7.2 Команде





Команде	Опис
	<p>Бирање команди грејне зоне Притисните и 2 секунде држите дугме напајања. Грејне зоне се активирају притискањем броја одговарајуће зоне. Одговарајући број почиње јаче да светли и тиме потврђује рад.</p> <p>Симбол показује да је активан тајмер који одговара изабраној зони (в. Функцију „Тајмери грејних зона”).</p>
	<p>Бирање команди аспиратора Притисните и 2 секунде држите дугме напајања . Команде аспиратора могу да се изаберу притискањем одговарајућег броја . Одговарајући број почиње јаче да светли и тиме потврђује рад.</p> <p>Симбол показује да је активан тајмер који одговара функцијама аспиратора.</p> <p>Симбол означава поступак одржавања/чишћења филтера за маст након 100 сати употребе.</p> <p>Симбол означава поступак одржавања филтера са активним угљем (за мирисе) након 200 сати употребе.</p>
0 1 2 3 4 5 6 7 8 9	<p>Бирање снаге грејне зоне и/или брзине аспиратора Притисните и 2 секунде држите дугме напајања . Бирање броја за аспиратор или броја за једну од 4 грејне зоне. Снага неке грејне зоне или брзина аспиратора може да се повећа или смањи директним притискањем жељене вредности или повлачењем прста по скали (здесна налево или обратно).</p>

	<p>Бирање команди тајмера</p> <p>Притисните и 2 секунде држите дугме напајања .</p> <p>Бирање команди коришћених за управљање тајмерима грејних зона и аспиратором, нормално приказаних као „CL” (в. одељак „Функције тајмера”).</p> <hr/> <p>Симбол  означава дугме за сигурносне функције (в. одељак „Закључавање тастера (чишћење”).</p>
<p>A</p>	<p>Стандардно подешавање при укљученом штедњаку/аспиратору је да се аспиратор укључује у аутоматском режиму са јарко осветљеном лампицом A. Аспиратор се укључује ако је снага грејних зона већа од 1.</p> <p>Искључује се притискањем лампице A која ради потврде мења осветљење са јарког на пригушено. Може се деактивирати и притискањем вредности веће од 1 на скали снаге, што се потврђује променом осветљења лампице A са јарког на пригушено.</p> <p>Поново се активира притискањем лампице A која почиње да светли јарко.</p>
	<p>Функције ПАУЗА и РЕСТАРТ.</p> <hr/> <p>Кад се користи заједно са другим тастерима, приступа менију за корисника.</p>
<p>z</p>	<p>Функција Одмрзавање користи се за одмрзавање намирница или споро топљење маслаца, чоколаде, меда и др.</p> <hr/> <p>Кад се користи заједно са другим тастерима, приступа менију за инсталатера.</p>











7.3 Функције

Функција	Опис
Закључавање тастера (безбедност деце)	Користи се за закључавање подешавања штедњака да би се спречиле нежељене измене.
	Укључивање: кад нема ниједне посуде, притисните и 3 секунде држите један од 4 бројева за грејне зоне. Отпустите га и повуците прстом дуж скале снаге од 0 до 9, пратећи анимацију. То се потврђује када сви бројеви прикажу  . Описани поступак мора да се обави за 10 секунди.
	Искључивање: притисните и 3 секунде држите један од 4 бројева за грејне зоне. Отпустите га и повуците прстом дуж скале снаге од 9 до 0, пратећи анимацију. Описани поступак мора да се обави за 10 секунди.
Закључавање тастера (чишћење)	Користи се за закључавање подешавања штедњака на 15 секунди ради брзог чишћења.
	Укључивање: истовремено притисните бројеве  за предњу десну и предњу леву грејну зону. Команде тајмера приказују одбројавање 15 секунди и пали се лампица  . Искључивање: притисните  или сачекајте да истекне 15 секунди.
Тајмер грејних зона	Одбројавање са алармом за планирано искључивање сваке грејне зоне.
	Укључивање: када је штедњак укључен, изаберите једну од 4 грејне зоне и изаберите вредност на скали снаге. Притисните бројеве у командама тајмера један по један, подешавајући вредности појединачним бирањем на скали снаге (1–99 минута). Потврђује се након 10 секунди неактивности.
	Команде тајмера приказују одбројавање, ако је подешено. У супротном ће бити приказано „CL”. Тајмер може да се подеси за сваку зону, а приказиваће се онај који је најближи истеку. Поновите описани поступак да бисте изменили вредност тајмера.
	Искључивање: подесите вредности тајмера на нулу или притисните  .

Тајмер (генерички)	Одбројавање са алармом за генеричку употребу.
	Укључивање: када је штедњак укључен и на њему нема посуда, притисните бројеве у командама тајмера један по један, подешавајући вредности појединачним бирањем на скали снаге (1–99 минута). Команде тајмера приказују одбројавање, ако је подешено. У супротном ће бити приказано „CL”.
	Искључивање: подесите вредности тајмера на нулу или двапут притисните ① док је штедњак искључен.
Функција вруће плоче за догревање хране	Укључивање: изаберите једну од 4 грејне зоне и притисните <u>1</u> . Број за ту зону приказиваће 
	Искључивање: притисните <u>1</u> или притисните ①.
Функција Турбо	И за грејне зоне и за аспиратор може да се подеси појачана снага.
	Укључивање: за грејне зоне и аспиратор 2 пута притисните „9” на скали снаге. Одговарајући број ће приказивати  .
	Искључивање: изаберите једну од могућих вредности на скали снаге.
Функција брзог загревања	Изаберите једну од 4 грејне зоне и притисните и 3 секунде држите изабрану вредност (1–8) на скали снаге. Штедњак ће радити максималном снагом 15 секунди пре повратка на подешену снагу којом ће радити одређено време, након чега ће се искључити (в. табелу испод). Приказују се „А” и изабрана вредност. 1 -> 40 секунди 2 -> 72 секунде 3 -> 120 секунди 4 -> 176 секунди 5 -> 256 секунди 6 -> 432 секунде 7 -> 120 секунди 8 -> 192 секунде 9 -> недоступно P -> недоступно

<p>Функција Пауза + Рестарт</p>	<p>Ова функција замрзава сва подешавања штедњака на око 10 минута ако корисник мора накратко да оде.</p> <p>Током паузе:</p> <ul style="list-style-type: none"> - Не троши се енергија ни у једној грејној зони. - Заустављају се сви тајмери. - Искључују се функције „Турбо“ и „Брзо загревање“ <p>По истеку тих 10 минута штедњак ће наставити рад свих претходно подешених функција.</p>
<p>Функција прекидања</p>	<p>Укључивање: притисните и држите  бар 1 секунду. Сви бројеви показују II</p> <p>Искључивање: притисните и држите  бар 1 секунду, док не почне да трепће. Притисните било које друго дугме у року од 10 секунди.</p>
<p>Функција прекидања</p>	<p>Ова функција се користи за враћање свих подешених функција штедњака у случају нежељеног искључивања или нестанка струје.</p> <p>Ако се штедњак након искључивања не укључи у наредних 6 секунди дугметом , дугме  ће трептати 6 секунди. Притисните то дугме да бисте вратили претходно подешене функције. Чује се писак као потврда поступка.</p> <p>Ако се штедњак након искључивања укључи у наредних 6 секунди, аутоматски се враћају претходно подешене функције.</p>
<p>Функција груписања</p>	<p>Ова функција омогућава спајање 2 грејне зоне тако да могу заједно да се користе као једна велика грејна зона. То значи да је могуће користити посуде ширег дна.</p> <p>Укључивање: кад је штедњак укључен, притисните заједно одговарајућу дугмад да бисте изабрали 2 зоне које ће чинити групу и држите док се не прикаже цифра II која означава да је функција активирана.</p> <p>Друга цифра се користи за подешавање нивоа снаге.</p> <p>Упозорење: Леве грејне зоне не могу да се групишу са деснима и обратно.</p> <p>Искључивање: притисните заједно дугмад коју сте користили за груписање и држите док симбол II не нестане.</p>
<p>Функција аутоматске детекције посуде</p>	<p>Ако ставите посуду на једну од грејних зона, штедњак је аутоматски детектује и њен број почиње да светли максималном јачином, приказујући U.</p>
<p>Индикатор заостале топлоте</p>	<p>Индикатор заостале топлоте је сигурносна функција која показује да је температура грејне зоне и даље 60°C или виша, услед чега се можете опећи ако је додирнете голом руком.</p> <p>Број за одговарајућу грејну зону приказује ознаку H.</p>

7.4 Команде аспиратора

	
	<p>Симбол тајмера Након бирања броја за аспиратор, притисните број за управљање тајмером да бисте подесили одбројавање.</p>
	<p>Симбол одржавања филтера за маст Симбол чишћења филтера за маст приказује лампица  и оно је увек омогућено.</p>
	<p>Симбол одржавања филтера са активним угљем</p> <ul style="list-style-type: none"> Аспиратор је стандардно подешен у режим издувавања. Притисните дугме Укљ/Искљ. Кад потрошачи нису укључени, притисните број за аспиратор да бисте омогућили аспиратор. Притисните и 5 секунди држите број да бисте: <p>Активирали филтер са активним угљем:</p> <ul style="list-style-type: none"> Симбол филтера са активним угљем (за мирисе) укључује се на 1 секунду, а уређај емитује двоструки звучни сигнал. <p>Деактивирали филтер са активним угљем:</p> <ul style="list-style-type: none"> Симбол филтера са активним угљем (за мирисе) трепне двапут, а уређај емитује двоструки звучни сигнал.
 	<p>Ресетовање и поновно активирање филтера</p> <ul style="list-style-type: none"> После 200 сати рада угљеног филтера и 100 сати филтера за маст, укључивање одговарајућих икона сигнализира да је потребно одржавање назначеног филтера. Након одржавања филтера са искљученом плочом ха кување, поступите на следећи начин: <ul style="list-style-type: none"> Зкључите плочу Укљ/Искљ Притисните цифру на аспиратору  да активирате нумерисану траку. Притисните тастер „А“ најмање 5 секунди и сачекајте потврду ресетовања сигнализираног двоструким звучним сигналом и симболом који се гаси. Ако се потврда ресетовања (двоструки звучни сигнал и искључење симбола) не појави у року од 6 секунди, искључите плочу за кување и поновите поступак од почетка.
	<p>Притисните „9“ на скали снаге да бисте подесили брзину INTENSIVE 1. Ово подешавање је ограничено на 10 минута. По истеку тог времена уређај се аутоматски враћа на раније подешену брзину. Искључује се бирањем неке друге брзине.</p>
	<p>Двапут притисните „9“ на скали снаге да бисте подесили брзину INTENSIVE 2. Ово подешавање је ограничено на 5 минута. По истеку тог времена уређај се аутоматски враћа на раније подешену брзину. Искључује се бирањем неке друге брзине.</p>
<p>Одлагање</p>	<p>Ова функција је доступна само ако је искључен аутоматски режим рада. Аутоматски режим се искључује притиском на A. Притисните број за аспиратор и подесите брзину на скали снаге. Притисните број за управљање тајмером, који са „CL“ прелази на одбројавање. Оно је унапред подешено на 15 минута.</p>

7.5 Мени за корисника (корисничка подешавања)

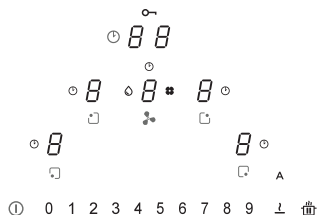



Мени за корисника омогућава кориснику да по жељи подеси звучне (висину и јачину тона) и визуелне сигнале штедњака.



Притисните .

Поново притисните  у року од 3 секунде.

- Појавиће се симбол .

- Држећи , притисните 4 броја за грејне зоне () један по један у смеру казаљки, почев од левог.

При сваком притиску зачује се писак, а по отпуштању дугмета  приказује се:

Број  наизменично приказује  и број између 2 и 7 који представља ознаку менија (в. табелу испод).

Број  приказује број који зависи од вредности приказаних у избору (в. табелу испод).

Притисните број  и број између 2 и 7 на скали снаге да бисте приступили менију за подешавања. В. табелу испод.

Након уношења исправне вредности, потврдите притискањем и држањем дугмета  док не добијете потврду.

Ознака менија	Опис	Вредност
U2	Мени за подешавање јачине звука дугмета.	0 – 1 – 2 – 3
U3	Мени за подешавање јачине звука аларма.	0 – 1 – 2 – 3
U4	Мени за подешавање нивоа осветљења.	Макс. 0 – 1 – 2 – 3 – 4 – 5 – 6 – 7 – 8 – 9 Мин.
U5	Мени за подешавање анимације одбројавања.	0 – 1
U6	Мени за укључивање функције детекције посуде.	0 – 1
U7	Мени за подешавање зујалице за крај одбројавања.	0 – 1 – 2

7.6 Мени за инсталатера (подешавања снаге штедњака)

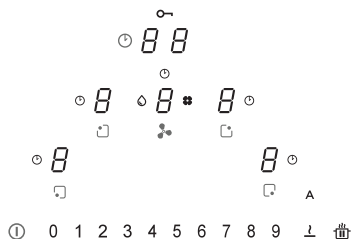

При првом прикључивању на кућну електричну мрежу инсталатер мора да подеси снагу грејних зона штедњака на основу карактеристика самог извора напајања.

Ако то није неопходно, штедњак може да се укључи директно помоћу дугмета **I**; у супротном пратите доленаведени поступак да бисте приступили менију.

При првом укључивању у струју трепће симбол **Ⓜ**.

Држећи **Ⓜ**, притисните 4 броја за грејне зоне (**5**) један по један у смеру супротном од казаљки, почев од десног.

При сваком притиску зачује се писак, а по отпуштању дугмета **Ⓜ** приказује се:

Број  ће наизменично приказивати **8** и **0**.

Број  ће приказивати **0**.

Притисните број  и број 8 на скали снаге да бисте приступили менију за подешавања. Операцију потврђује чињеница да се приказ мења са (**8** и **0**) на (**8** и **8**).

Сада смо у менију за подешавање снаге штедњака.

Притисните број  и изаберите једну од вредности приказаних на скали снаге (0 – 1 – 2 – 3) пратећи доленаведену табелу.

Након уношења исправне вредности, потврдите притискањем и држањем дугмета **I** док не добијете потврду.

	kW
0	7,4 kW
1	4,5 kW
2	3,5 kW
3	2,8 kW

Функција управљања снагом

Овај производ има електронски управљану функцију управљања снагом. Функција управљања снагом открива када се за све грејне зоне (десна и лева фаза) заједно обезбеђује максималан ниво снаге од 3,7 kW/16 А, оптимизује расподелу снаге и спречава свако преоптерећење индуктивног система.

У том циљу непрекидно се прати и по потреби смањује укупна снага. Ако није могуће пружити жељену укупну снагу, управљачки модул смањује снагу у другој грејној зони за унапред одређену вредност тако да буде тик испод одговарајуће криве снаге. Тиме се осигурава да не дође до прекорачења јачине струје од 16 А.

Тада генератор детектује задњу команду највишег приоритета добијену из корисничког интерфејса и по потреби смањује претходна подешавања активирана за другу грејну зону. Функција управљања снагом се укључује тек при откривању присуства посуде на грејној зони.

Пример:

Ако се изабере режим веће снаге (појачања) (P) на истој фази (десна и лева фаза) грејне зоне, аутоматски се спречава да друга грејна зона истовремено прекорачи ниво снаге 5.

Овај аспект зависи од подешених ограничења за дати производ (в. одељак 7.6).

Како раде индукциони штедњаци

Индукциони штедњаци раде знатно другачије од класичних штедњака и металних рингли. Индукциони калем који се налази испод стаклокерамичке плоче брзо ствара врло променљиво магнетно поље које директно загрева дно посуде са магнетским својствима. Стаклокерамичку плочу загрева искључиво врела посуда. Кад се са грејне зоне склони посуда, одмах се прекида довод струје у њу.

Детекција посуде

Свака грејна зона има систем за детекцију присуства посуде. Систем за детекцију посуде препознаје посуде са дном које може да се намагнетише, погодне за употребу са индукционим штедњацима.

Ако се посуда уклони у току рада или се користи неодговарајућа посуда, трепће симбол  поред скале снаге.

Ако на грејној зони нема посуде током периода детекције посуде од 20 секунди:

- Грејна зона се аутоматски искључује након 20 секунди.

- Приказ за сваку грејну зону приказиваће .

Посуде

Погодне посуде

За индукционе штедњаке погодне су само посуде са дном које може потпуно да се намагнетише.

Магнет може да се слепи за сваку тачку на целом дну посуде.

Посуде погодне за индукционе штедњаке

Посуде за коришћење на индукционим штедњацима морају бити металне, са магнетним својствима и довољно широког дна.

Погодне посуде:

- Емајлиране челичне посуде дебелог дна.
- Посуде од ливеног гвожђа са емајлираним дном.
- Посуде од вишеслојног нерђајућег челика, феритног нерђајућег челика и алуминијума са специјалним дном.

Непогодне посуде:

- Шерпе и тигањи од бронзе, нерђајућег челика, алуминијума, каљеног стакла, дрвета, керамике и ћерпича.
- Да бисте утврдили да ли је нека посуда погодна, принесите магнет њеном дну: ако га привуче, посуда је погодна за индукционо кување. Ако немате магнет, можете сипати мало воде у посуду, ставити је на грејну зону и укључити штедњак. Ако се прикаже симбол , посуда није погодна.

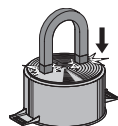

Опрез: Користите само посуде које имају потпуно равно дно и погодне су за индукционо кување. Употреба посуда са неравним дном може умањити ефикасност система за пренос топлоте и онемогућити откривање те посуде на грејној зони.

Звуци током кувања

Посуде могу током кувања да производе звуке. То није знак квара, нити било како утиче на рад уређаја.

Звук зависи од врсте коришћене посуде. Ако је звук посебно непријатан, можда је боље да промените посуду.

Савети за штедњу енергије

- Пречник дна посуде мора да одговара пречнику грејне зоне.



- При куповини посуде проверите да ли се назначени пречник односи на дно или врх посуде јер је врх обично шири од дна.

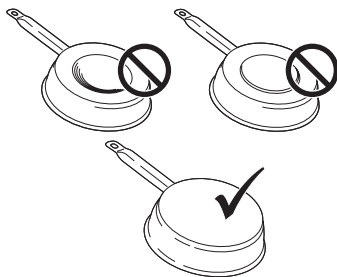

- Код припреме јела која захтевају дуже кување, употребом експрес-лонца могу да се уштеде и време и енергија. Такво кување омогућава да се у храни сачува више витамина.
- Уверите се да у експрес-лонцу има довољно течности; ако је нема довољно па се прегреје, то може да оштети и експрес-лонац и грејну зону.
- По могућности увек прекријте посуде одговарајућим поклопцем.
- Изаберите посуду погодну за количину хране коју кувате. Кување у широким посудама које се користе само делимично представља губитак енергије.

Грејна зона	Дно посуде	
	Мин. Ø (препоручени)	Макс. Ø (препоручени)
210 mm × 190 mm (појединачна)	110 mm	145 mm

Нормални звуци рада штедњака

Технологија индукције заснива се на стварању електромагнетних поља. Та електромагнетна поља стварају топлоту на самом дну посуде. Шерпе и тигањи могу да производе различите звуке или вибрације, зависно од њихове конструкције.

Те врсте звукова могу да се опишу као:

Тихо зујање (као звук трансформатора)

Ова врста звука настаје при кувању на слабој ватри и зависи од количине енергије пренете из штедњака у посуду. Звук ће престати или се смањити кад се смањи снага грејања.

Тихи звиздук

Ова врста звука настаје кад је шерпа или тигањ празан и престаје чим се сипа вода или храна.

Пуцкетање

Ова врста звука настаје код посуда сачињених од слојева различитих материјала, услед вибрирања спојних површина тих материјала. Овај звук долази из посуда и зависи од количине хране и начина припреме.

Гласан звиздук

Ова врста звука настаје код посуда сачињених од слојева различитих материјала, кад се користе на најачој ватри и на две грејне зоне. Звук ће престати или се смањити кад се смањи снага грејања.

Бука вентилатора

Да би електронски систем радио како треба, температура штедњака мора да се регулише. Да би се то постигло, штедњак има вентилатор који се укључује да би смањео и регулисао температуру електронског система. Вентилатор може наставити да ради неко време након искључивања уређаја ако је температура штедњака и даље превисока.

Ритмични звуци попут откуцаја сата

Ова врста звука настаје само онда кад раде бар три грејне зоне и престаје или се смањује кад се нека од њих искључи.

Описани звуци су нормална појава код индукције и не треба их сматрати кваром.

Укључивање уређаја

Притисните и држите  да бисте укључили уређај.

- Сви прикази нивоа снаге показиваће вредност „0”.
- Ако се не изабере ништа, уређај ће се ради безбедности искључити након 20 секунди.

Бирање грејне зоне

Притисните одговарајући број  једне или више грејних зона и подесите ниво снаге.

Ниво снаге	Начин кувања	Примена
1	Топљење, лагано загревање	Маслац, чоколада, желатин, сосеви
2	Топљење, лагано загревање	Маслац, чоколада, желатин, сосеви
3	Загревање	Пиринач
4	Дуже кување, укувавање, кување чорбе	Поврће, кромпир, сосеви, воће, риба
5	Дуже кување, укувавање, кување чорбе	Поврће, кромпир, сосеви, воће, риба
6	Дуже кување, динстање	Тестенине, супе, динстано месо
7	Лагано пржење	Палачинке од кромпира, омлет, похована и пржена јела, кобасице
8	Пржење, пржење у фритези	Месо, помфрит
9	Брзо пржење на високој температури	Шницла
P	Брзо загревање	Кључање воде

Искључивање грејне зоне

Додирните „0” на скали снаге.

- Ако се не изабере ништа друго, а друге грејне зоне су искључене, уређај се искључује након 20 секунди.

Искључивање штедњака

Додирните ① на неколико секунди да бисте искључили штедњак.

- Ако се на приказу не изабере ништа друго, а све друге грејне зоне су искључене, уређај се искључује након 20 секунди.

Индикатор заостале топлоте

Ако се грејна зона искључи, али је и даље врела, и даље ће бити приказано слово „Н” да означи опасност од опекотина.

Подешавања одмрзавања

Функција одмрзавања користи се за одмрзавање намирница или споро топљење маслаца, чоколаде или меда.

- Изаберите грејну зону притискањем одговарајућег броја.

- Притисните 

Регулација PowerPlus

И за грејне зоне и за аспиратор може да се подеси појачана снага.

Изабрана грејна зона радиће већом снагом 10 минута. То може да се користи нпр. за брзо загревање веће количине воде.

- Изаберите једну зону и двапут притисните „9” на скали снаге. Одговарајући број ће приказивати .

Тајмер

Кад је тајмер подешен, грејна зона се искључује након подешеног временског периода.

Подешавање тајмера

- Штедњак укључен
- Грејна зона подешена
- Притисните број 

- Подесите тајмер, изаберите време између 1 и 99 минута.

Измена тајмера

- Тајмер подешен
- Притисните број активне грејне зоне за тајмер који желите да измените.
- Притисните број 

- Подесите тајмер, изаберите време између 1 и 99 минута.

Функција груписања

Функција груписања омогућава укључивање појединачних грејних зона тако да могу да се користе и подешавају заједно. То значи да је могуће користити посуде ширег дна.

Притисните заједно одговарајућу дугмад да бисте изабрали 2 зоне које ће чинити групу и држите док се не прикаже цифра  која означава да је функција активирана.

Друга цифра се користи за подешавање нивоа снаге.

Упозорење: Леве грејне зоне не могу да се групишу са деснима и обратно.

Закључавање за децу

- Уређај укључен

- Укључивање:

Притисните и 3 секунде држите један од 4 бројева за грејне зоне. Отпустите га и повуците прстом дуж скале снаге од 0 до 9. Сви бројеви показују . Описани поступак мора да се обави за 10 секунди.

- Искључивање:

Притисните и 3 секунде држите један од 4 бројева за грејне зоне. Отпустите га и повуците прстом дуж скале снаге од 9 до 0. Описани поступак мора да се обави за 10 секунди.

МОДЕЛ	GALILEO SMART BK F830 + KIT LL H80
Максимална укупна снага (штедњак + аспиратор)	7,62 kW (стандардно подешавање)
Максимална укупна снага (штедњак + аспиратор)	4,72 kW
Максимална укупна снага (штедњак + аспиратор)	3,72 kW
Максимална укупна снага (штедњак + аспиратор)	3,02 kW

Кодови грешака

Код грешке	Опис	Могућ узрок	Решење
Зујалица се огласила при укључивању. Не приказује се никаква грешка	Команда аспиратора не ради.	LIN кабл је оштећен или лоше спојен са штампаном плочом аспиратора	Проверите спој или замените LIN кабл
ER03	Непрекидно активирање сензора. ТС се искључује након 10 секунди.	Вода или посуда су на стаклу, сензорима или командама.	Очистите површину команди. Уклоните предмете са сензора.
ER20	Интерна грешка ТС	–	Замените ТС.
ER21	Прегревање.	Терморегулатор је открио температуру вишу од 85°C.	<p>Пустите да се штедњак охлади, па ће грешка нестати кад температура опадне испод 75°C.</p> <p>Проверите термоизолацију.</p>
ER22	Неисправно дејство тастера. Кориснички интерфејс се искључује након 3,5–7,5 секунди.	–	Замените ТС.
ER31	Постоји несклад у конфигурацији ТС и индукције.	Конфигурациони подаци генератора не одговарају подацима у ТС.	<p>Конфигуришите изнова.</p> <p>Замените ТС.</p> <p>Замените генератор.</p>
ER36	Интерна грешка ТС	–	Замените ТС.
ER47	Грешка у комуникацији између ТС и индукционог модула.	Оштећен је LIN кабл. Нема струје у LIN каблу.	Замените кабл. Проверите да ли је кабл добро прикључен.
E2	Сензор грејне зоне се прегрева. ТС се искључује након 10 секунди.	Празна посуда.	Не загревајте празне посуде.
E3	Непогодна посуда. Грејне зоне су искључене.	<p>Посуде губе своје магнетне карактеристике.</p> <p>Интерна грешка у колима генератора.</p>	<p>Користите погодне посуде.</p> <p>Замените модул.</p>
E4	Грешка у конфигурацији. Грејна зона не може да се укључи.	Индукциони модул још није конфигурисан.	Обавите ручно конфигурисање.
E5	Нема комуникације између UI и индуктивног генератора. Грејна зона не може да се укључи.	<p>Неисправан је LIN кабл или кабл за напајање.</p> <p>Тракасти каблови су лоше прикључени.</p> <p>Интерна грешка у колу генератора или филтера.</p>	<p>Проверите каблове и напон напајања.</p> <p>Проверите каблове и напон извора напајања.</p> <p>Замените модул.</p>

E6	Напон напајања је изван дозвољеног опсега (напон и/или фреквенција). Грејна зона не може да се укључи.	Напон напајања је изван дозвољеног опсега (за детаље в. одељак „Технички подаци“).	Проверите напон напајања.
		Интерна грешка у колима генератора.	Замените модул.
E7	Интерна грешка ТС. Грејне зоне су искључене.	–	Замените модул.
E8	Квар аспиратора.	Аспиратор је зачепљен.	Очистите и уклоните све препреке.
		Неисправан вентилатор или електронски модул.	Замените модул.
E9	Грешка сензора температуре грејне зоне. Одговарајућа грејна зона је искључена.	Коло сензора температуре је отворено или кратко спојено.	Замените индукциони модул.
EA	Интерна грешка ТС. Грејне зоне су искључене.	–	Замените генератор.
EH	Сензор температуре је зачепљен. Одговарајућа грејна зона је искључена.	Нема промене температуре (најмање 10 К за 5 минута) након укључивања грејне зоне.	Замените индукциони модул.

ТС = КОМАНДЕ ОСЕТЉИВЕ НА ДОДИР

UI = КОРИСНИЧКИ ИНТЕРФЕЈС

NTC = СЕНЗОР ТЕМПЕРАТУРЕ

8. ОДРЖАВАЊЕ И ОПРАВКА

- Побрините се да одржавање електричних компонента спроводи искључиво произвођач или овлашћени сервисери.
- Побрините се да оштећене каблове замењује искључиво произвођач или овлашћени сервисери.

При обраћању сервисној служби, припремите следеће податке:

- тип грешке,
- модел уређаја (Art./Cod.),
- серијски број (S.N.).

Те информације можете наћи на натписној плочици. Натписна плочица је причвршћена за дно уређаја.

9. ТЕХНИЧКИ ПОДАЦИ

Ознака производа

Тип: 4300

Модел: **GALILEO SMART BK F830 + KIT LL H80**

Погледајте натписну плочицу причвршћену за дно производа.

Произвођач непрекидно ради на побољшавању производа. Због тога текст и слике у овом упутству могу бити промењене без претходне најаве.

Додатне информације о техничким подацима могу се наћи на сајту: www.faberspa.com

GALILEO SMART BK F830 + KIT LL H80

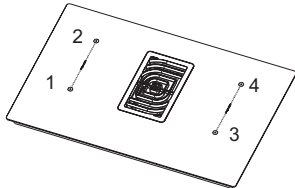
	1,2 Флексибилна грејна зона, груписане 1+2 3,4 Флексибилна грејна зона, груписане 3+4
---	--

Параметар	Вредност	Димензије (mm)
Радне димензије	—	830 × 520 (Ш × Д)
Напон и фреквенција напајања	220–240 V, 50 Hz; 220 V, 60 Hz 3~/2~ 380–415 V, 50 Hz; 3~/2~ 380 V, 60 Hz	
Електрични и термички подаци		
Грејне зоне 1,2,3,4	2100 W; појачање снаге: 3000 W	210 x 190
Флексибилне грејне зоне 1+2, 3+4	3000 W; појачање снаге: 3700 W	210 x 390

Параметар	Вредност	Мерна јединица
Маса уређаја	21	kg
Број грејних зона	4	
Извор топлоте	индукција	

1. BIZTONSÁGI UTASÍTÁSOK

i Saját biztonsága és a készülék helyes működése érdekében a készülék üzembe helyezése és használata előtt olvassa el figyelmesen a jelen útmutatót. Tartsa mindig a készülékkel együtt, annak áthelyezése vagy eladása esetén is. Fontos, hogy a felhasználók tökéletesen tisztában legyenek a készülék működésével és biztonsági jellemzőivel.

Ezen főzőlapok indukciós rendszere megfelel az EMC szabvány és az EMF irányelv előírásainak, és nem interferálhatnak más elektronikus készülékekkel. A pacemaker és más elektronikus implantátumot használó személyek az orvosukkal vagy a beépített készülék gyártójával kell, hogy egyeztessenek annak megítélésére, hogy az kellően ellenáll-e az interferenciáknak.



Az elektromos bekötéseket szakember kell, hogy végezze. Az elektromos bekötés előtt olvassa el az **ELEKTROMOS BEKÖTÉS** fejezetet.

A tápkábellel ellátott

készülékeknel a kapcsok vagy a kábel befogása és a kapcsok közötti vezető szakasz kialakítása olyan kell, hogy legyen, hogy az áramot vezető vezetékeket a földvezeték előtt kell kifeszíteni, ha a vezeték kilóg a rögzítésből.

- A gyártó nem felel a helytelen vagy nem megfelelő beépítés miatt bekövetkező károkért.
- Ellenőrizze, hogy a hálózati feszültség megfelel-e a termék belsejében rögzített adattáblán feltüntetett értéknek.
- A fix elektromos bekötéseknek a hatályos előírások szerinti leválasztó eszközöket kell magukban foglalniuk.
- Az I. osztályú készülékeknel ellenőrizze, hogy a háztartás elektromos berendezése megfelelő földelést biztosít-e.
- Megfelelő csővel kösse össze az elszívót a füstcsővel. Lásd a beépítési útmutatóban megadott beszerezhető tartozékokat (kör keresztmetszetű csöveknél: minimális átmérő 120 mm). A leeresztőcső hossza a lehető legrövidebb kell, hogy legyen.
- Egypólusú megszakítót használva csatlakoztassa a terméket az elektromos hálózatra.
- Be kell tartani a levegő elvezetésére vonatkozó

szabályokat.

- Ne kösse be az elszívó készüléket olyan füstelvezető csőre ahova égéstermék füstöt is bevezetnek (kazán, kandalló stb.).
- A füstgázok visszaáramlásának megakadályozása érdekében megfelelő szellőzésről kell gondoskodni abban a helyiségben, ahol a páraelszívó mellett nem elektromos üzemű (például gázüzemű) berendezések is vannak. Amikor a főzőberendezést nem elektromos energiaforrással táplált készülékekkel együtt használják a helyiségben a negatív nyomás nem lehet több, mint 0,04 bar annak megakadályozására, hogy a főzőberendezés visszaszívja a füstöt a helyiségbe.
- Tilos a levegő kivezetése ki olyan csatornán keresztül, amelyet gáz- vagy egyéb tüzelésű készülékek füstcsöveként használnak.
- Ha sérült a tápvezeték, a veszélyek elkerülése érdekében azt a gyártó, a felhatalmazott Vevőszolgálat vagy egy műszaki szakember kell, hogy kicserélje.
- A készülék dugóját a hatályos szabályoknak megfelelő, elérhető zónában található aljzatra csatlakoztassa.
- A füstelvezetésre vonatkozó

műszaki és biztonsági teendőket illetően fontos a helyi hatóságok által előírt szabályok körültekintő betartása.



FIGYELEM: A készülék üzembe helyezése előtt el kell távolítani a védőfóliákat.

- Csak a készülékkel együtt biztosított csavarokat és kis alkatrészeket használjon.



FIGYELEM: a jelen útmutatóban foglaltak szerinti rögzítést szolgáló csavarok vagy elemek felszerelésének elmulasztása elektromos veszélyekkel járhat.

- Ne nézzen közvetlenül a fénybe optikai eszközökön keresztül (távcső, nagyító stb.).
- A tisztítást és karbantartást felnőtt felügyelete nélkül gyermekek nem végezhetik.
- A gyerekeket felügyelni kell, hogy ne játszhassanak a készülékkel.
- A készülék nem alkalmas csökkent fizikai, érzékelési vagy mentális képességű, illetve tapasztalat és ismeret nélküli személyek (gyerekeket is beleértve) általi használatra, hacsak a biztonságukért felelős személy nem felügyeli vagy tanítja be őket a készülék biztonságos használatára.
- A készüléket 8 év fölötti

gyermek, továbbá csökkent fizikai, érzékelési vagy mentális képességű, illetve a szükséges tapasztalat és ismeret nélküli személyek csak akkor használhatják, ha felügyelik és betanítják őket a készülék biztonságos használatára. Akadályozza meg, hogy gyermekek a készülékkel játsszanak.

 **FIGYELEM:** Használat közben a készülék és elérhető részegységei rendkívül felforrósodnak.

Ügyeljen arra, hogy ne érjen hozzá az ellenállásokhoz.

Tartsa távol a 8 évnél fiatalabb gyermekeket, vagy gondoskodjon a folyamatos felügyeletükről.

- Az előírt időtartam lejáratát után tisztítsa meg és/vagy cserélje ki a szűrőket (tűzveszély). Lásd a "Tisztítás és karbantartás" című bekezdést.
- Javasoljuk, hogy a készülék használata közben biztosítsa a helyiség megfelelő szellőzését, amennyiben azt gázzal vagy más tüzelőanyaggal táplált készülékkel együtt használja (nem vonatkozik azokra a készülékekre, amelyek csak keringetik a levegőt a helyiségben).
- **FIGYELEM!** Ha a felszínen repedések jelennek meg,

kapcsolja ki a készüléket az áramütés elkerülésének érdekében.

- Ne kapcsolja be a készüléket, ha a felülete megrepedt, vagy ha az anyagában látható károsodások jelennek meg.
- Ne érjen hozzá a készülékhez nedves testrésszel.
- Ne tisztítsa a terméket gőzt használó készülékkel.
- Ne helyezzen a főzőzónára fémtárgyakat, mint például kés, villa, kanál és fedő, mivel azok túlhevülhetnek.
- Használat után a megfelelő kezelőeszközzel kapcsolja ki a főzőlapot, és ne bízsa ezt a serpenyőérzékelőre.
- **FIGYELEM!** Ha felügyelet nélkül süt zsírral vagy olajjal egy főzőlapon, az veszélyes lehet, és tüzet okozhat. SOHA ne próbálja vízzel eloltani a lángot. Ellenkezőleg, kapcsolja ki a készüléket, majd a lángot például fedővel vagy tűzálló ruhával fedje le.
- **FIGYELEM!** A főzési és sütési folyamatot felügyelni kell. A rövid főzési eljárást folyamatosan felügyelni kell.
- Kialakításából adódóan a készülék bekapcsolása nem lehetséges külső időzítő vagy külön távirányító rendszer útján.
- **FIGYELEM!** Tűzveszély:

Ne helyezzen tárgyakat a főzőfelületekre.

- A készüléket úgy kell beépíteni, hogy az elektromos betáplálásról a III. osztályú túlfeszültség teljes lecsatlakoztatását biztosítva az érintkezők eltávolításával (3 mm) le lehessen választani.
- A készüléket nem szabad kitenni az atmoszférikus hatásoknak (eső, nap).
- A készülék szellőzése meg kell, hogy feleljen a gyártó előírásainak.

2. ALKALMAZÁS

- Az elszívó készüléket kizárólag háztartási felhasználásra a főzés közben keletkező szagok eltávolítására tervezték.
- Semmi esetre se használja a készüléket attól eltérő célra, mint amire tervezték.
- Az olajsütőt használat közben folyamatosan felügyelni kell: a túlmelegedett olaj könnyen meggyulladhat.
- Ne működtesse a készüléket külső időzítővel vagy külön távirányító rendszerrel.
- A készüléket nem szabad egy dekorációs célú ajtó mögé szerelni a túlhevülés elkerülése érdekében.
- A készülék károsodásának elkerülése érdekében ne lépjen fel a készülékre.

- A szilikoncsatlakozások sérülésének elkerülésére ne helyezzen forró főzőedényeket a szerkezetre.
- Ne darabolja vagy készítse elő az élelmiszereket a készülék felületén, és ne ejtsen rá kemény tárgyakat. Ne húzzon lábasokat vagy edényeket a készülék felületén.

3. ÁPOLÁS ÉS KARBANTARTÁS

- Az „U” aktív szenes szagvédő szűrő regenerálható (lásd a szerelési útmutatót). Az aktív szenes szagvédő szűrő 3-4 havonta mosható és regenerálható (vagy gyakrabban, ha a készülék intenzív használatnak van kitéve), legfeljebb 8 regenerációs cikluson keresztül (különösen intenzív használat esetén nem javasolt az 5 ciklusnál hosszabb használat). Új „U” szűrő megrendelése érdekében forduljon a vevőszolgálathoz.

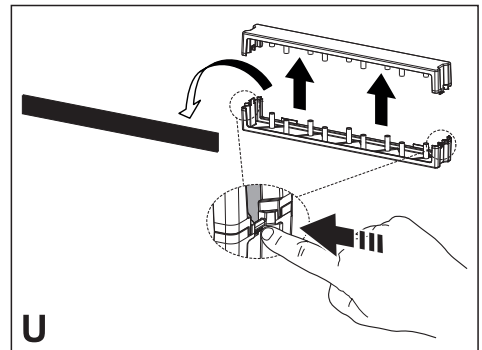

- **A regenerálás folyamata:**
 - Mossa legfeljebb 70°-on, mosogatógépben, vagy mossa kézzel, meleg vízben, dörzsszivacs használata nélkül (ne használjon mosószereket!).
 - Szárítsa sütőben legfeljebb 70°-os hőmérsékleten 2 órán keresztül (a sütő használati és beszerelési utasításának figyelmes elolvasása javasolt).

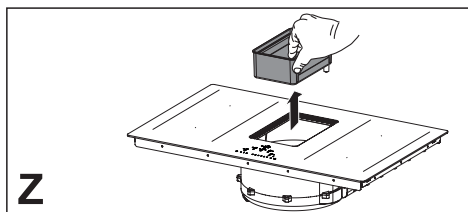

- Zsírszűrők **Z**: A szűrőket minden 2 hónapnyi használat után vagy, ha különösen intenzív a használat, ennél gyakrabban tisztítani kell, ezeket lehet mosogatógépben mosni. Ne mossa a rácsokat mosogatógépben.

Általános ajánlások

- Soha ne használjon súrolószivacsot, súrolópárnát, sósavat vagy más olyan terméket, ami megkarcolhatja vagy nyomot hagyhat a felületén.
- A főzőlapra, funkcionális vagy esztétikai elemeire véletlenül ráeső vagy azokon tárolt élelmiszereket nem szabad elfogyasztani.

A készülék tisztítása

- Minden használat után tisztítsa meg a főzőlapot annak elkerülésére, hogy az esetleges ételmaradékok megszenesedjenek. A megkeményedett és megszenesedett szennyeződés eltávolítása nehezebb.
- A napi tisztításhoz használjon egy puha ruhát vagy szivacsot és megfelelő tisztítószeret. Az alkalmazandó mosószerrel kapcsolatban kövesse a gyártó ajánlásait. Javasoljuk, hogy védő hatású tisztítószer használjon.
- Távolítsa el a megkeményedett szennyeződést, például a forraláskor kifutott tejet egy üvegkerámia kaparóval, amikor a főzőlap még meleg. Az alkalmazandó kaparóval kapcsolatban kövesse a gyártó ajánlásait.
- Távolítsa el a cukrot tartalmazó élelmiszereket, például a főzés során kifolyt lekvárt, egy üvegkerámia kaparóval, amikor a főzőlap még meleg. Ellenkező esetben az ételmaradványok károsíthatják az üvegkerámia felületet.
- Az esetleges megolvadt műanyagot egy üvegkerámia kaparóval távolítsa el, amikor a főzőlap még meleg. Ellenkező esetben az ételmaradványok károsíthatják az üvegkerámia felületet.
- A vízkőfoltokat kis mennyiségű vízkőoldó oldattal távolítsa el, például ecettel vagy citromlével, amikor a főzőlap már kihűlt. Ezt követően újra nedves ruhával tisztítsa meg.

4. ELŐÍRÁSOK A BŰTOROKRA

- A főzőlap arra készült, hogy a konyha munkalapjába egy konyhabútor fölé beépítsék 600 mm magasságban vagy annál magasabban.
- Ha a készüléket gyúlékony anyagba szerelik be, szigorúan be kell tartani az alacsony feszültségű beépítésekre és a tűzvédelemre vonatkozó iránymutatásokat és előírásokat.
- A beépítési egységek tekintetében a (műanyag vagy furnérlemez) részegységeket hőnek ellenálló ragasztó ragasztó használatával kell beszerelni (min. 100 °C): a nem megfelelő anyagok vagy ragasztók használata deformációt és leválást okozhat.
- A konyhai modulban elegendő helynek kell lennie a készülék elektromos bekötéséhez. A készülék feletti függesztett modulokat olyan távolságban kell beépíteni, hogy megfelelő hely álljon rendelkezésre a kényelmes munkavégzéshez.
- A munkalap körül díszítő keményfa szegély használata akkor megengedett, ha a készüléktől való minimális távolság a beépítési ábrán megadottnak megfelelő.
- A beszerelt készülék és a hátsó fal közötti minimális távolság a készülék beépítési ábráján szerepel (legalább 150 mm az oldalsó falnál, 40 mm a hátsó falnál és 500 mm az esetleges függő részeknél).
- A főzőlap szegélye és a munkalap közötti folyadékbeszivárgás megakadályozására a beépítés előtt használja a mellékelt tömítő ragasztót a főzőlap teljes külső szegélye mentén.

5. ELEKTROMOS CSATLAKOZTATÁS

- Az elektromos bekötéseket szakember kell, hogy végezze.
- A készülék bekötése „Y” típusú, ezért szükség van a „nulla” vezeték meglétére. A tápkábel legalább H05VV-F típusú kell, hogy legyen. EGYFÁZISÚ, KÉTFÁZISÚ és HÁROMFÁZISÚ csatlakoztatás: a vezetők minimális keresztmetszete: 2,5 mm². A tápvezeték külső átmérője: min. 7 mm - max. 15 mm.
- A csatlakozódoboz fedelének levételével lehet hozzáférni a bekötést biztosító kapcsolokhoz.
- Ellenőrizze, hogy a háztartás elektromos berendezésének jellemzői (feszültség, maximális teljesítmény és áramerősség) megfeleljenek a készülék tulajdonságainak.
- A készüléket az ábrán bemutatott módon kösse be (a nemzeti szinten hatályos hálózati feszültségre vonatkozó előírásoknak megfelelően).

- Javasolt az 5 x 2,5 mm²-es H05V2V2-F tápvezeték használata.
Ha az 5 x 2,5 mm²-es H05V2V2-F kábelt használja, tartsa be az alábbi utasításokat: a háromfázisú bekötéshez válassza le együtt a 2 lecsupaszított vezetékét, és vegye le a kék szigetelést a szürke vezetékekről.

6. ÁRTALMATLANÍTÁS

- A terméken vagy a csomagoláson látható  jelzés arra utal, hogy ezt a készüléket nem szabad háztartási hulladékként kezelni; ennek megfelelően az elektromos és elektronikus berendezések újrahasznosítását végző hivatalos gyűjtőhelyek valamelyikén kell leadni. A termék helyes ártalmatlanítása hozzájárul a környezetre és az emberi egészségre gyakorolt esetleges káros hatások elkerüléséhez. A termék kezelésére, felújítására és újrahasznosítására vonatkozó legfrissebb információkért forduljon a helyileg illetékes hivatalhoz, a háztartási hulladékok begyűjtését végző vállalathoz, vagy a készüléket Önnek értékesítő bolthoz.
- A készülék megfelel az elektromos és elektronikus berendezésekben használt veszélyes anyagok csökkentéséről és a hulladékok ártalmatlanításáról szóló 2012/19/EU irányelvnek

7. VEZÉRLÉSEK

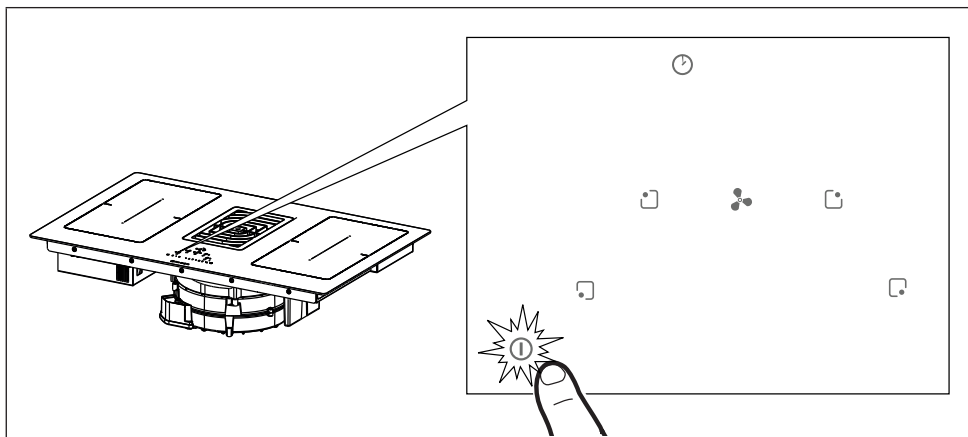

Nyomja meg 2 másodpercig az On/Off (I) gombot a főzőlap bekapcsolásához és a funkciók aktiválásához. Minden gombon **B.**, az időzítőnél pedig „C L” látható.

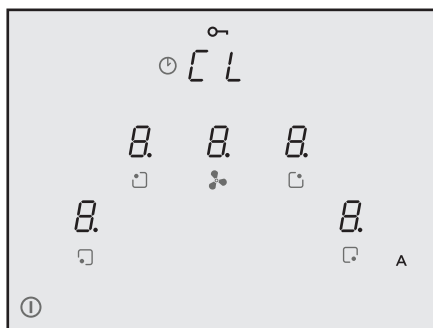

Ekkor a főzőlap be van kapcsolva, de minden főzőzóna és a páraelszívó nulla teljesítményen van. A főzőlap automatikusan kikapcsol, ha 20 másodpercig nem használják.

Figyelem: Biztonsági okok miatt az On/Off (I) gombbal bármikor lehetséges a főzőlap kikapcsolása.

Figyelem: A kezelőlapon mindig a világító/látható funkciók a kiválaszthatók és mindig kizárólag ezek aktiválhatók.

Figyelmeztetés a telepítőnek: Ellenőrizze és esetlegesen módosítsa a főzőlap teljesítményének beállítását. Lásd a „Telepítői menü (A főzőlap teljesítményének beállítása) ”.

Alapbeállításként a főzőlap teljesítményfelvételének beállítása **7,4 kW**.

7.1 A kezelőszervek típusa

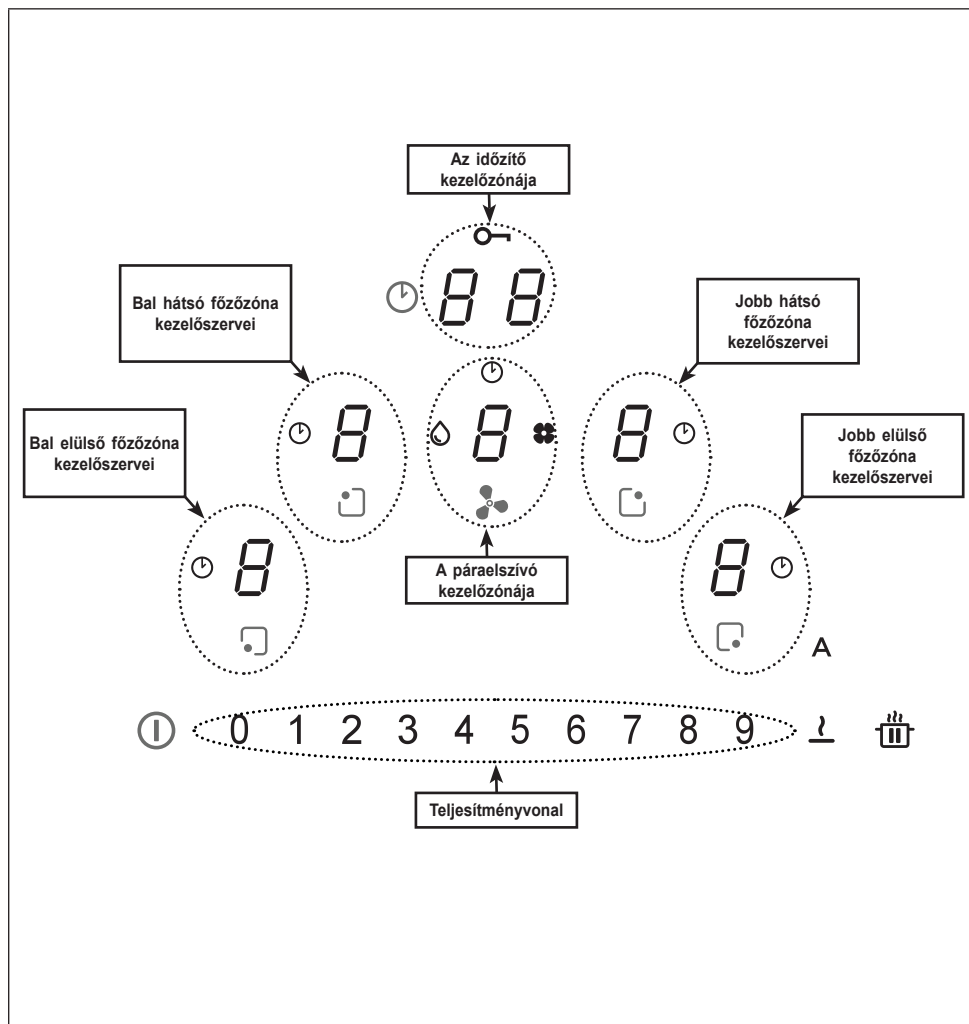





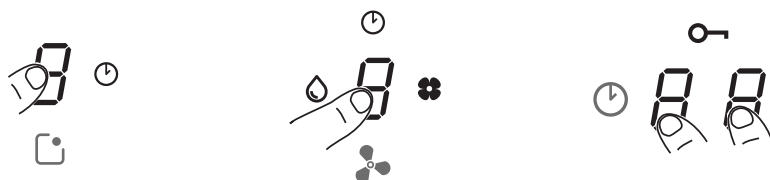



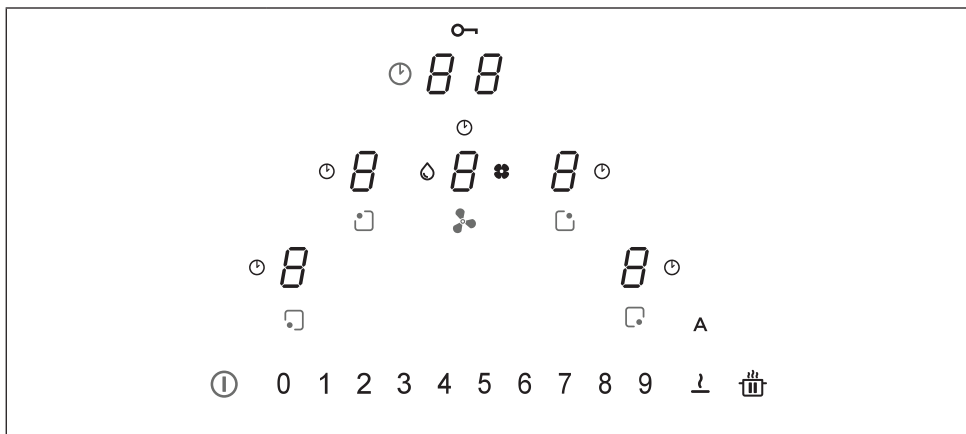



A főzőzónák, az elszívó kezelőszerveit és az időzítőt az adott gomb  megnyomásával lehet aktiválni.





A visszaigazolást a gomb felerősődő világítása jelenti.







7.2. Kezelőszervek













Kezelőszervek	Leírás
	<p>A főzőzóna kezelőszerveinek kiválasztása Nyomja meg 2 másodpercig az On/Off  gombot. A főzőzónának az adott zónához tartozó gomb  megnyomásával aktiválódnak. A visszaigazolást az adott gomb felerősödő világítása jelenti.</p> <p>A  szimbólum azt jelzi, hogy a kiválasztott zónához tartozó időzítő aktív (Lásd a „Főzőzóna időzítő” funkciót).</p>
	<p>A páraelszívó kezelőszerveinek kiválasztása Nyomja meg 2 másodpercig az On/Off  gombot. A páraelszívó kezelőszervei az adott gomb  megnyomásával választhatók ki. A visszaigazolást az adott gomb felerősödő világítása jelenti.</p> <p>A  szimbólum azt jelzi, hogy a páraelszívó működéséhez tartozó időzítő aktív.</p> <p>A  szimbólum jelzi a zsírszűrő karbantartását/tisztítását 100 óra használat után.</p> <p>A  szimbólum jelzi az aktívszenes szagszűrő karbantartását 200 óra használat után.</p>
<p>0 1 2 3 4 5 6 7 8 9</p>	<p>A főzőzónák teljesítményének és/vagy páraelszívó sebességének kiválasztása Nyomja meg 2 másodpercig az On/Off  gombot. Válassza ki a páraelszívó vagy a 4 főzőzóna valamelyikének gombját. A főzőzónák teljesítményének vagy a páraelszívó sebességének növeléséhez vagy csökkentéséhez nyomja meg közvetlenül a kívánt értéket vagy húzza végig az ujját (jobbról balra vagy fordítva) attól függően, hogy növelni vagy csökkenteni kívánja-e a beállított értéket.</p>

	<p>Az időzítő kezelőszerveinek kiválasztása</p> <p>Nyomja meg 2 másodpercig az On/Off  gombot.</p> <p>Válassza ki a főzőzóna és a páraelszívó időzítő kezelőzónáját, amelyen alaphelyzetben „ C L ” látható (lásd az időzítő funkciókat).</p> <p>A  szimbólum jelzi a biztonság funkciók gombját (lásd „Gombzár (tisztítás)”).</p>
<p>A</p>	<p>Az előzetes beállítás alapján amikor a főzőlapot/elszívót bekapcsolják, az elszívó automatikus üzemmódban aktiválódik, és a LED A felgyullad. A páraelszívó akkor lép működésbe, ha a főzőzónák teljesítménye „1” felett van.</p> <p>Az A LED megnyomásával iktatható ki, amelynek világítása ekkor erősről gyengére változik. Kiiktatásához egy „1” feletti érték is megnyomható a teljesítményvonalon, az A LED világítása ekkor erősről gyengére változik.</p> <p>Ismételt aktiválása az A LED megnyomásával lehetséges, ennek világítása ekkor erősre változik.</p>
	<p>SZÜNET és ÚJRAINDÍTÁS funkció.</p> <p>Más gombokkal kombinálva biztosítja a felhasználói menübe való belépést.</p>
<p>ı</p>	<p>A Kiolvasztás funkció élelmiszerek felengedésére, illetve vaj, csokoládé vagy méz stb. óvatos felolvasztására szolgál.</p> <p>Más gombokkal kombinálva biztosítja a telepítői menübe való belépést.</p>









7.3 Funkciók

Funkció	Leírás
<p style="text-align: center;">Gombzár (gyermekbiztonság)</p>	<p>Lehetővé teszi a főzőlap beállításainak blokkolását a véletlen módosítások megakadályozására.</p>
	<p>Aktiválás: edények hiányában nyomja meg 3 másodpercig a főzőzónák 4 gombjának egyikét, majd engedje fel és húzza végig az ujját 0 és 9 között a teljesítményvonalon az animációt követve. A visszaigazolást az jelenti, hogy minden gombon  jelenik meg. Az említett műveleteket 10 másodpercen belül kell elvégezni.</p>
	<p>Kiiktatás: nyomja meg 3 másodpercig a főzőzónák 4 gombjának egyikét, majd engedje fel és húzza végig az ujját 9 és 0 között a teljesítményvonalon az animációt követve. Az említett műveleteket 10 másodpercen belül kell elvégezni.</p>
<p style="text-align: center;">Gombzár (tisztítás)</p>	<p>A gyors tisztítás érdekében lehetővé teszi a főzőlap beállításainak blokkolását 15 másodpercre.</p>
	<p>Aktiválás: nyomja meg egyidejűleg a jobb első és bal első főzőzóna  gombjait. Az időzítő kezelőzóna kijelzőjén elindul a 15 másodperces visszaszámlálás és világítani kezd a .</p>
	<p>Kiiktatás: a  megnyomásával vagy a 15 másodperc lejáratának megvárásával.</p>
<p style="text-align: center;">Főzőzóna időzítő</p>	<p>Figyelmeztető jelzés melletti visszaszámlálás az egyes főzőzónák programozott kikapcsolásához.</p>
	<p>Aktiválás: a főzőlap bekapcsolt állapotában válassza ki a 4 főzőzóna egyikét és válasszon ki egy értéket a teljesítményvonalon.</p>
	<p>Nyomja meg egyenként az időzítő kezelőzóna gombjait és állítsa be egyenként a teljesítményvonalon kiválasztott értékeket (minimum 1 perc – maximum 99 perc). Ha 10 másodpercig nem használják, megtörténik a visszaigazolás.</p> <p>Az időzítő kezelőzóna kijelzőjén elindul a visszaszámlálás, ha be van állítva, egyébként pedig az alaphelyzeti „ C L ” látható. Minden zónához beállítható az időzítő, és a kijelzőn mindig a legkisebb hátralévő időt mutató időzítő látható.</p> <p>Az időzítő értékének módosításához ismételje meg a fenti műveleteket.</p>
	<p>Kiiktatás: az értékek nullára állításával vagy a  megnyomásával.</p>

Időzítő (általános)	Figyelmeztető jelzés melletti visszaszámlálás általános célra.																														
	Aktiválás: bekapcsolt és edény nélküli főzőlap esetén nyomja meg egyenként az időzítő kezelőzóna gombjait és állítsa be egyenként a teljesítményvonalon kiválasztott értékeket (minimum 1 perc – maximum 99 perc). Az időzítő kezelőzóna kijelzőjén elindul a visszaszámlálás, ha be van állítva, egyébként pedig az alaphelyzeti „ C L ” látható.																														
	Kiiktatás: az időzítő értékek nullára állításával vagy a ① kétszeri megnyomásával kikapcsolt főzőlap mellett.																														
Melegentartás funkció	Aktiválás: válassza ki a 4 főzőzóna egyikét és nyomja meg a  gombot. A kiválasztott főzőzóna gombján  jelenik meg.																														
	Kiiktatás: a  vagy a ① megnyomásával.																														
Turbó funkció	Mind a főzőzónák, mind a páraelszívó beállítható extra teljesítményre.																														
	Aktiválás: mind a páraelszívó, mind a főzőzónák esetében nyomja meg kétszer a „9” értéket a teljesítményvonalon. Az adott gombon  jelenik meg.																														
	Kiiktatás: válassza ki a többi lehetséges érték egyikét a teljesítményvonalon.																														
Gyorsmelegítés funkció	Válassza ki a 4 főzőzóna egyikét és 3 másodpercig nyomja meg a teljesítményvonalon kiválasztott értéket (1-től 8-ig). A főzőlap 15 másodpercig maximális teljesítményre vált, majd kikapcsolása előtt meghatározott ideig a beállított teljesítményen működik (lásd az alábbi táblázatot). A kijelzőn „ A ” + a kiválasztott érték jelenik meg. <table data-bbox="330 1077 571 1364"> <tr><td>1</td><td>-></td><td>40 másodperc</td></tr> <tr><td>2</td><td>-></td><td>72 másodperc</td></tr> <tr><td>3</td><td>-></td><td>120 másodperc</td></tr> <tr><td>4</td><td>-></td><td>176 másodperc</td></tr> <tr><td>5</td><td>-></td><td>256 másodperc</td></tr> <tr><td>6</td><td>-></td><td>432 másodperc</td></tr> <tr><td>7</td><td>-></td><td>120 másodperc</td></tr> <tr><td>8</td><td>-></td><td>192 másodperc</td></tr> <tr><td>9</td><td>-></td><td>nem elérhető</td></tr> <tr><td>P</td><td>-></td><td>nem elérhető</td></tr> </table>	1	->	40 másodperc	2	->	72 másodperc	3	->	120 másodperc	4	->	176 másodperc	5	->	256 másodperc	6	->	432 másodperc	7	->	120 másodperc	8	->	192 másodperc	9	->	nem elérhető	P	->	nem elérhető
1	->	40 másodperc																													
2	->	72 másodperc																													
3	->	120 másodperc																													
4	->	176 másodperc																													
5	->	256 másodperc																													
6	->	432 másodperc																													
7	->	120 másodperc																													
8	->	192 másodperc																													
9	->	nem elérhető																													
P	->	nem elérhető																													

<p>Funkció Szünet + Újrindítás</p>	<p>Ezzel a funkcióval kb. 10 percre befagyasztható a főzőlap minden beállítása, amennyiben rövid időn át erre van szükség.</p> <p>A szünet alatt:</p> <ul style="list-style-type: none"> - Egyik főzőzóna sem ad le energiát. - Mindegyik időzítő leáll. - Ki van iktatva a „Turbó” és a „Gyorsmelegítés” funkció <p>A 10 perc elteltével ismét elindul a főzőlap előzőleg beállított összes művelete.</p>
<p>Visszahívás funkció</p>	<p>Véletlen kikapcsolás vagy hirtelen áramszünet esetén ezzel a funkcióval visszaállítható a főzőlap összes beállítása.</p> <p>Kikapcsolt főzőlap esetén, ha 6 másodpercen belül újraindítjuk a főzőlapot a  gombbal, 6 másodpercig villog a  gomb. Tartsa lenyomva a gombot az előzetesen beállított funkciók visszaállításához. Sípoló hang jelzi a visszaigazolást.</p> <p>Kikapcsolt főzőlap esetén, ha 6 másodpercen belül megtörténik az újraindítás, automatikusan visszaállnak az előzetesen beállított funkciók.</p>
<p>Híd funkció</p>	<p>Ezzel a funkcióval úgy kapcsolható össze 2 főzőzóna, hogy azok egyetlen nagy főzőzónaként szabályozhatók. Ily módon nagyobb méretű edények is használhatók.</p> <p>Aktiválás: bekapcsolt főzőlap esetén a kívánt gombok egyidejű megnyomásával válassza ki az áthidalni kívánt 2 főzőzónát, amíg az egyik gombon meg nem jelenik a funkció aktiválását mutató .</p> <p>A másik gomb a teljesítmény beállítására szolgál.</p> <p>Figyelem: A bal oldali főzőzónának nem köthetők össze a jobb oldali zónákkal és fordítva.</p> <p>Kiiktatás: addig tartsa egyidejűleg lenyomva az áthidalt gombokat, amíg nem tűnik el a  szimbólum.</p>
<p>Automatikus edényérzékelés funkció</p>	<p>Ha valamelyik főzőzónára edényt helyezünk, a főzőlap ezt automatikusan érzékeli és a  megjelenítése mellett a legerősebb fokozaton bekapcsolja az adott gombot.</p>
<p>A maradványhő jelzése</p>	<p>A maradványhő jelzése biztonsági okok miatt az mutatja, hogy a főzőzóna felületének hőmérséklete még mindig 60 °C vagy magasabb, ezért csupasz kézzel történő megérintése égési sérüléseket okozhat. Az adott főzőzóna gombján  jelenik meg.</p>



7.4 A páraelszívó kezelőszervei

	
	<p>Időzítő szimbólum Az időzítő gombjának kiválasztása után az időzítő kezelőgombokkal állítsa be a visszaszámlálást .</p>
	<p>Zsírszűrő karbantartása szimbólum A zsírszűrő tisztítására vonatkozó jelzés, melyet a  LED mutat, mindig aktív.</p>
	<p>Aktívszenes szagszűrő karbantartása szimbólum</p> <ul style="list-style-type: none"> A páraelszívó alapbeállítása az elszívás üzemmód. Nyomja meg a be-/kikapcsoló (On/Off) gombot. Az elszívás engedélyezéséhez kikapcsolt helyzetben nyomja meg a páraelszívó gombját. Az alábbiakhoz 5 másodpercig nyomja meg újra a gombot: <p>Aktívszenes szagszűrő aktiválása:</p> <ul style="list-style-type: none"> A szénszűrő (szag) szimbóluma 1 másodpercig világít, és a készülék kétszer sípol. <p>Aktívszenes szagszűrő kiiktatása:</p> <ul style="list-style-type: none"> A szénszűrő (szag) szimbóluma kétszer felvillan, és a készülék kétszer sípol.
 	<p>A szűrők alaphelyzetbe állítása és újbóli bekapcsolása</p> <ul style="list-style-type: none"> A szénszűrő 200 órás működése és a zsírszűrő 100 órás működése után a megfelelő ikonok kigyulladásra jelzi, hogy a jelzett szűrőn karbantartást kell végezni. Miután kikapcsolt lap mellett megtörtént a szűrő karbantartása, a következőképpen járjon el: <ul style="list-style-type: none"> Kapcsolja be a be-/kikapcsoló lapot A számozott sáv aktiválásához  nyomja meg a Szagelszívó gombot. Tartsa nyomva az „A” gombot legalább 5 másodpercig, és várja meg, hogy a készülék két sípolással visszaigazolja az alaphelyzetbe állítást, és kikapcsoljon a szimbólum. Ha a visszaállítás visszaigazolása (két sípolás és a szimbólum kikapcsolása) nem történik meg 6 másodpercen belül, kapcsolja ki a lapot, és ismétlje meg az eljárást az elejétől.
<p>„9”</p>	<p>Nyomja meg a teljesítményvonalon a „ 9 ” értéket az INTENZÍV 1 sebesség beállításához. Ez a beállítás 10 perces aktiválási időtartammal időzítve van. Ennek az időnek az elteltével a rendszer automatikusan visszatér az előzőleg beállított sebességre. Kiiktatása egy másik sebesség kiválasztásával lehetséges.</p>
	<p>Nyomja meg a teljesítményvonalon a „ 9 ” értéket az INTENZÍV 2 sebesség beállításához. Ez a beállítás 5 perces aktiválási időtartammal időzítve van. Ennek az időnek az elteltével a rendszer automatikusan visszatér az előzőleg beállított sebességre. Kiiktatása egy másik sebesség kiválasztásával lehetséges.</p>
<p>Késleltetés</p>	<p>Ez a funkció csak az automatikus üzemmód kiiktatása esetén áll rendelkezésre. Az automatikus üzemmód a A megnyomásával iktatható ki. Nyomja meg a páraelszívó gombját és állítson be egy sebességet a teljesítményvonalon. Nyomja meg az időzítő gombját, amelyen a korábbi „CL” helyett megjelenik a 15 percre beállított visszaszámlálás.</p>

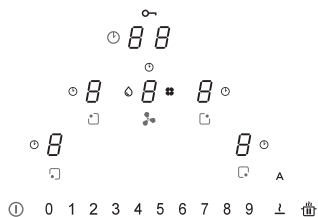

7.5 Felhasználói menü (testreszabás)





A felhasználói menüvel igény szerint testreszabhatók a főzőlap látható és hallható jelzései (hangszín és hangerő).

Nyomja meg a  gombot;
3 másodpercen belül nyomja meg újra a  gombot.

- Megjelenik a  szimbólum.

- A  gomb lenyomva tartása mellett nyomja meg egyenként a főzőzónák 4 gombját () az óramutató járása szerint, balról kezdve.

Minden megnyomást sípoló hang jelez, a  felengedésekor pedig ez látható:

A  gombon felváltva látható  és a menükód jelzésére szolgáló 2 és 7 közötti szám (lásd az alábbi táblázatot).

A  gombon megjelenik egy szám, amely a választásban jelzett értékektől függ (lásd az alábbi táblázatot).

Nyomja meg a  gombot és a teljesítményvonal 2 és 7 közötti számát a beállítások menübe való belépéshez. Lásd az alábbi táblázatot.

A helyes érték beállítása után a visszaigazolás megtörténteig tartsa lenyomva a  gombot.

Menükód	Leírás	Érték
U2	Gomb hangerőt kezelő menü.	0 - 1 - 2 - 3
U3	Riasztási hangerőt kezelő menü.	0 - 1 - 2 - 3
U4	Kijelző fényerőt kezelő menü.	Max. 0 - 1 - 2 - 3 - 4 - 5 - 6 - 7 - 8 - 9 Min.
U5	Visszaszámlálás animációt kezelő menü.	0 - 1
U6	Mindig aktív edényérzékelés funkció menü.	0 - 1
U7	Visszaszámlálás vége hangjelzést kezelő menü.	0 - 1 - 2

7.6 Telepítói menü (A főzőlap teljesítményének beállítása)

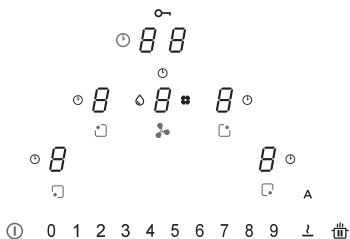

Az otthoni hálózatra történő első csatlakoztatáskor a telepítőnek a valós lehetőségek és a hálózati kapacitás alapján kell beállítania a főzőlap lángjának teljesítményét.

Ha erre nem lenne szükség, akkor a főzőlap a **I** gombbal közvetlenül is bekapcsolható, egyébként pedig az alábbi műveletekkel lehet belépni a menübe.

A tápellátás első bekapcsolásakor villog a **⚡** szimbólum.

- A **⚡** gomb lenyomva tartása mellett nyomja meg egyenként a főzőzónák 4 gombját (**1**) az óramutató járásával ellentétesen, jobbról kezdve.

Minden megnyomást sípoló hang jelez, a **⚡** felengedésekor pedig ez látható:

A **⚡** gombon felváltva látható **1** és **0**.

A **⚡** gombon **0** jelenik meg.

Nyomja meg a **⚡** gombot és a 8 értéket a teljesítményvonalon a beállítások menübe való belépéshez. A művelet visszaigazolását a megjelenítés módosulása jelzi – (**1** és **0**) helyett (**1** és **8**).

Ekkor a főzőlap teljesítményének beállítása menüben vagyunk.

Nyomja meg a **⚡** gombot és az alábbi táblázat alapján válasszon ki egyet a teljesítményvonalon látható értékek (0-1-2-3) közül.

A helyes érték beállítása után a visszaigazolás megtörténteig tartsa lenyomva a **I** gombot.

	kW
0	7,4 kW
1	4,5 kW
2	3,5 kW
3	2,8 kW

A teljesítménykezelés működése

A termék elektronikus vezérlésű teljesítménykezelési funkcióval rendelkezik. A teljesítménykezelési funkció érzékeli a maximális 3,7 kW/16 A kibocsátását a kombinált főzőelemeknél (jobb oldali és bal oldali fázis), optimalizálja a teljesítmény eloszlását, és hozzájárul az indukciós rendszer túlterhelésének elkerüléséhez.

Ebből a célból az összteljesítmény folyamatos ellenőrzés alatt áll, szükség esetén megtörténik a csökkentése. Ha nem lehet biztosítani a teljes igényelt teljesítményt, az alapbeállítás szerint egy vezérlő elem egy másik főzőelem teljesítményét a megfelelő teljesítménygörbe közvetlenül eggyel alacsonyabb szintjére csökkenti úgy, hogy az áramfelvétel ne haladja meg a 16 ampert.

Ebben az esetben a generátor érzékeli a felhasználói interfész által küldött utolsó magasabb prioritású parancsot, és szükség esetén csökkenti a korábban aktivált beállításokat egy másik főzőelemre vonatkozóan.

A Teljesítménykezelő funkció azonnal aktiválódik, akkor is, ha a főzőelemen egy edény jelenlétét érzékeli.

Példa:

Ha ugyanabban a fázisban (jobb oldali és bal oldali fázis) kiválasztásra kerül a teljesítménynövelés (boost) (P) egy főzőzónán, automatikusan a másik főzőzóna egyidejűleg nem lépheti túl az 5-ös teljesítményszintet.

Ez a jellemző a termékre megállapított korlátozástól függően változó (lásd a 7.6 bekezdést).

Az indukciós főzőlapok működése

Az indukciós főzőlapok teljesen eltérő módon működnek, mint a hagyományos főzőlapok vagy a fémlapok. Az üvegkerámia felület alatt található indukciós spirál gyorsan nagyon változó mágneses teret generál, ami közvetlenül az edény mágnesezhető alját fűti. Az üvegkerámia felületet egyedül a meleg edény melegíti fel. Amikor elveszi az edényt a főzőzónáról, azonnal megszakad az áramellátás.

Az edény jelenlétének érzékelése

Mind egyik főzőzónához egy edényjelenlét-érzékelő rendszer tartozik. Az edényjelenlét-érzékelő rendszer felismeri az indukciós főzőlapon történő használatra alkalmas mágnesezhető edény fenéklapját.

Ha működés közben eltávolítják az edényt, vagy ha nem megfelelő edényt használnak, a csíkos ábra melletti kijelzőn a  szimbólum villog.

Ha a 20 másodperces edényjelenlét-érzékelési idő alatt nincs edény helyezve a főzőzónára:

- A főzőzóna 20 másodperc elteltével automatikusan kikapcsol.
- Minden főzőzóna kijelzőjén a  látszik.

Edények

Alkalmas edények

Az indukciós főzőlapon történő használatra csak a teljesen mágnesezhető aljú edények alkalmasak.

Az edény aljának minden pontjához egy mágneses tapad.

Az indukciós főzésre alkalmas edények

Az indukciós főzőlapokon használt edények fémből készüljenek, mágneses tulajdonságokkal rendelkezzenek és kellően széles aljúak legyenek.

Alkalmas edények:

- Vastag aljú zománczott acéledények.
- Zománczott aljú öntöttvas edények.
- Többretegű rozsdamentes acélból, korrózióálló ferrites acélból és alumíniumból készült, különleges aljú edények.

Nem alkalmas edények:

- Edények és serpenyők, amelyek anyaga réz, rozsdamentes acél, alumínium, hőálló üveg, fa, kerámia és terrakotta.
- Úgy ellenőrizheti az alkalmasságot, hogy

mágnes teszt az edény aljához: ha látható a mágnes vonzása, az edény indukciós főzésre alkalmas. Ha nem áll rendelkezésre mágnes, öntsön kevés vizet az edénybe, majd helyezze azt el egy főzőzónán és kapcsolja be annak fűtését. Az edény nem alkalmas, ha a kijelzőn  szimbólum jelenik meg.

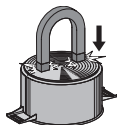

Figyelem: kizárólag tökéletesen lapos aljú és indukciós főzésre alkalmas edényeket szabad használni. Szabálytalan aljú edények használata esetén csökkenhet a hőszugárzó rendszer hatékonysága és akadályozott lehet a főzőzónára helyezett edény érzékelése.

Főzés közbeni zajok

Főzés közben az edények zajokat kelthetnek. Ez nem jelent meghibásodást és semmilyen módon nem befolyásolja a készülék működését. A zaj az alkalmazott edény típusától függ. Ha a zaj nagyon zavaróvá válik, hasznos lehet az edény lecserélése.

Energiatakarékossági tanácsok

- Az edény aljának átmérője egyezzen meg a főzőzóna átmérőjével.



- A serpenyő vásárlásakor ellenőrizze, hogy a feltüntetett átmérő az edény aljának vagy felső részének átmérőjét jelenti-e, mivel a felső rész rendszerint szélesebb az edény aljánál.
- Hosszabb főzést igénylő ételek készítésekor időt és energiát takaríthat meg, ha kuktát használ. Ezzel ráadásul az ételek vitamintartalma is megőrizhető.
- Ügyeljen arra, hogy kuktában mindig elegendő folyadék legyen; ha nem elegendő a folyadék mennyisége és a kukta túlmelegszik, akkor ennek következtében a kukta és a főzőzóna egyaránt károsodhat.
- Lehetőség szerint mindig takarja le megfelelő fedővel az edényt.
- Az elkészítendő étel mennyiségéhez megfelelő edényt válasszon. A csak részlegesen telt széles edények használata energiapazarlást jelent.

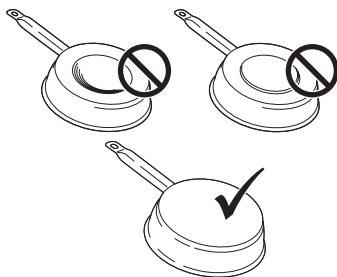

Főzőzóna	Edény alja	
	min. átmérő (javasolt)	max. átmérő (javasolt)
210 mm × 190 mm (egy zóna)	110 mm	145 mm

A főzőlap működésének normál zörejei

Az indukciós technológia alapja az elektromágneses tér generálása. Ezek az elektromágneses mezők közvetlenül az edény alján generálnak hőt. A lábasok és serpenyők többféle zajt vagy vibrációt okozhatnak attól függően, hogy hogyan készültek. Az ilyen fajta zajok az alábbiak:

Enyhe zümmögés (mint egy transzformátor zaja)

Ez a zaj akkor alakul ki, amikor magas hőfokon főz, és a főzőlap által az edényeknek átadott energia mennyiségétől függ. A zaj abbamarad vagy csökken a hőszint csökkenésekor.

Enyhe sípolás

Ez a zaj akkor keletkezik, amikor a főzőedény üres, és abbamarad, amikor vízzel vagy étellel megtöltik az edényt.

Pattogás

Ez a zaj a többféle anyag egymásra rétegezésével kialakított edényeknél jelentkezik, oka a különböző anyagok találkozásánál a felületek rezgése. A zaj az edényből jön, és az étel mennyiségétől és elkészítésének módjától függően változhat.

Erős füttyülés

E a zaj többféle anyagból egymásra helyezett rétegekkel kialakított edényeknél fordul elő, továbbá akkor, amikor az ilyen edényeket maximális teljesítménnyel és két főzőzónán használják. A zaj abbamarad vagy csökken a hőszint csökkenésekor

A ventilátor zaja

Az elektronikus rendszer helyes működéséhez be kell állítani a főzőlap hőmérsékletét. Ebből a célból a főzőlap egy hűtőventilátorral rendelkezik, amit a rendszer aktivál az elektronikus rendszer hőmérsékletének csökkentésére és beállítására. Előfordulhat, hogy a ventilátor a készülék kikapcsolását követően tovább működik, ha a főzőlap hőmérsékletét a rendszer még túl magasnak érzékeli.

Ritmikus és egy óra ketyegéséhez hasonló zajok

Ez a zaj kizárólag akkor jelenik meg, ha legalább három főzőzóna működik, és eltűnik vagy csökken, amikor ezek közül valamelyiket kikapcsolják.

A leírt zajok az indukciós technológia normál jellemzői, ezért nem számítanak hibának.

A készülék bekapcsolása

Tartsa lenyomva a  gombot a készülék bekapcsolásához.

- A teljesítményszint minden kijelzőjén „0” látható.
- Ha nem történik egyéb beállítás, a készülék 20 másodperc elteltével biztonsági okokból kikapcsol.

Egy főzőzóna kiválasztása

Nyomja meg egy vagy több főzőzóna adott gombját  és állítsa be a teljesítményszintet.

Teljesítményszint	Főzési mód	Használata a következő céllal:
1	Olvasztás, enyhe melegítés	Vaj, csokoládé, zselatin, szószok
2	Olvasztás, enyhe melegítés	Vaj, csokoládé, zselatin, szószok
3	Felfőzés	Rizs
4	Hosszas főzés, sűrítés, párolás	Zöldségek, burgonya, szószok, gyümölcs, hal
5	Hosszas főzés, sűrítés, párolás	Zöldségek, burgonya, szószok, gyümölcs, hal
6	Hosszas főzés, sütés	Tészta, zöldségleves, sült hús
7	Könnyű sütés	Rösztli (burgonya lángos), omlett, panírozott és sült ételek, kolbász
8	Sütés, sütés bő olajban	Hús, sültburgonya
9	Gyors sütés magas hőmérsékleten	Beefsteak
P	Gyors melegítés	Vízforralás

Egy főzőzóna kikapcsolása

Érintse meg a „0” értéket a teljesítményvonalon.

- Ha nem történik további kiválasztása, és a többi főzőzóna ki van kapcsolva, 20 másodperc elteltével a készülék kikapcsol.

A főzőlap kikapcsolása

Érintse meg a  gombot néhány másodpercig a főzőlap kikapcsolásához.

- Ha nem történik további kiválasztása a kijelzőn, és az összes főzőzóna ki van kapcsolva, 20 másodperc elteltével a készülék kikapcsol.

A maradványhő kijelzése

Ha egy főzőzónát kikapcsoltak, de még meleg, a panelen égve marad a „H” betű az égésveszély jelzésére.

Defrost beállítások

A Kiolvasztás funkcióval ki lehet olvasztani élelmiszereket, vagy óvatosan meg lehet olvasztani vaját, csokoládét vagy mézet.

- Az adott gomb megnyomásával válassza ki a főzőzónát.
- Nyomja meg a  gombot

PowerPlus beállítás

Mind a főzőzónák, mind a páraelszívó beállítható extra teljesítményre.

A kiválasztott főzőzóna 10 percig extra teljesítményen működik. Ezt például nagymennyiségű víz gyors felmelegítéséhez lehet használni.

- Válasszon ki egy zónát és nyomja meg kétszer a „9” értéket a teljesítményvonalon. Az adott gombon  jelenik meg.

Időzítő

Beállított időzítő esetén a főzőzóna adott időtartamot követően kikapcsol.

Az időzítő beállítása

- Bekapcsolt főzőlap
- Beállított főzőzóna
- Nyomja meg a  számjegyet.
- 1 és 99 perc közötti értékre állítsa be az időzítőt.

Az időzítő módosítása

- Időzítő beállítás
- Nyomja meg a módosítani kívánt időzítő aktív főzőzónáját.
- Nyomja meg a  számjegyet.

- 1 és 99 perc közötti értékre állítsa be az időzítőt.

Híd funkció

A „híd” összekapcsolási funkció lehetővé teszi két egyedi főzőzóna aktiválását úgy, hogy azok együtt működjenek, és egyszerre lehessen azokat beállítani. Ily módon nagyobb méretű edények is használhatók.

A kívánt gombok egyidejű megnyomásával válassza ki az áthidalni kívánt 2 főzőzónát, amíg az egyik gombon meg nem jelenik a funkció aktiválását mutató .

A másik gomb a teljesítmény beállítására szolgál.

Figyelem: A bal oldali főzőzónák nem köthetők össze a jobb oldali zónákkal és fordítva.

Gyermekzár

- Bekapcsolt készülék
- Aktiválás:
nyomja meg 3 másodpercig a főzőzónák 4 gombjának egyikét, majd engedje fel és húzza végig az ujját 0 és 9 között a teljesítményvonalon. Minden gombon  jelenik meg. Az említett műveleteket 10 másodpercen belül kell elvégezni.
- Kiiktatás:
nyomja meg 3 másodpercig a főzőzónák 4 gombjának egyikét, majd engedje fel és húzza végig az ujját 9 és 0 között a teljesítményvonalon. Az említett műveleteket 10 másodpercen belül kell elvégezni.

MODELL	GALILEO SMART BK F830 + KIT LL H80
Maximális összteljesítmény (főzőlap + páraelszívó)	7,62 kW (alapbeállítás)
Maximális összteljesítmény (főzőlap + páraelszívó)	4,72 kW
Maximális összteljesítmény (főzőlap + páraelszívó)	3,72 kW
Maximális összteljesítmény (főzőlap + páraelszívó)	3,02 kW

Hibakódok			
Hibakód	Leírás	A hiba lehetséges oka	Teendő
„Hangjelzés a bekapcsolásnál. Nem jelenik meg hibakód”	Az elszívó vezérlése nem működik	A LIN-kábel sérülése vagy rossz csatlakozása az elszívó elektronikus kártyáján	A csatlakozás ellenőrzése / a LIN-kábel cseréje
ER03	Az érzékelő folyamatos aktiválása. A TC 10 másodperc után kikapcsol.	Víz vagy edény az üvegen, az érzékelőkön vagy a kezelőszerven.	Tisztítsa meg a kezelőszerv felületét. Távolítsa el az érzékelőkről a tárgyakat.
ER20	TC belső hiba	-	Cserélje ki a TC-t.
ER21	Túlmelegedés.	A hőérzékelő 85 °C feletti hőmérsékletet érzékelt.	Hagyja kihűlni a főzőlapot, és a hiba 75 °C alatti hőmérsékletnél megszűnik. Ellenőrizze a hőszigetelést.
ER22	Gombértékelés hibás, a felhasználói interfész 3,5-7,5 másodperc elteltével kikapcsol.	-	Cserélje ki a TC-t
ER31	Ellentmondásos a TC és az indukció közötti konfiguráció.	A generátor és a TC konfigurációs adatai nem illeszkednek egymáshoz.	Új konfigurálás. Cserélje ki a TC-t. Cserélje ki a generátort.
ER36	TC belső hiba	-	Cserélje ki a TC-t.
ER47	Kommunikációs hiba a TC és az indukció között	Sérült a LIN kábel. Nincs tápellátás a LIN kábelben.	Cserélje ki a kábelt. Ellenőrizze, hogy megfelelő-e a kábel beillesztése.
E2	A főzőzóna érzékelő túlmelegedése. A TC 10 másodperc után kikapcsol.	Üres edény	Ne melegítsen üres edényeket.
E3	Rossz edény. A főzőzónák KI helyzetben vannak.	Az edények veszítenek mágneses tulajdonságaikból Belső hiba a generátor áramkörökben	Használjon megfelelő edényeket Cserélje ki a modult
E4	Konfigurációs hiba. A főzőzóna nem aktiválható.	Az indukciós modul még nincs konfigurálva.	Végezzen kézi konfigurálást.
E5	Nincs kommunikáció a felhasználói interfész és az indukciós generátor között. A főzőzóna nem aktiválható	Hibás LIN kábel vagy hálózati zsinór. Helytelenül csatlakoztatott áramköri lap. Belső hiba a generátor vagy szűrő áramkörökben.	Ellenőrizze a kábeleket és a tápfeszültséget. Ellenőrizze a kábeleket és a tápfeszültséget. Cserélje ki a modult.

E6	A tápfeszültség nem esik bele a tartományba (feszültség és/vagy frekvencia). A főzőzóna nem aktiválható	A tápfeszültség nem esik bele a tartományba (a részletekhez lásd a műszaki adatokat).	Ellenőrizze a hálózati feszültséget.
		Belső hiba a generátor áramkörökben.	Cserélje ki a modult.
E7	TC belső hiba. A főzőzónák ki vannak iktatva.	-	Cserélje ki a modult.
E8	A páraelszívó meghibásodása.	A páraelszívó eltömődött.	Végezzen tisztítást és szüntesse meg az eltömődéseket.
		Hibás ventilátor vagy elektronikus modul.	Cserélje ki a modult.
E9	A főzőzóna hőérzékelő hibája. Az adott főzőzóna KI helyzetben van.	Nyitott a hőérzékelő áramköre, vagy rövidzárlat lépett fel.	Cserélje ki az indukciós elemet.
EA	TC belső hiba. A főzőzónák KI helyzetben vannak.	-	Cserélje ki a generátort.
EH	Blokkolt hőérzékelő. Az adott főzőzóna KI helyzetben van.	A főzőzóna aktiválása után nem változik a hőmérséklet (min. 10 K / 5 perc).	Cserélje ki az indukciós elemet.

TC = ÉRINTŐVEZÉRLÉS

UI = FELHASZNÁLÓI INTERFÉSZ

NTC = HŐMÉRSÉKLET-ÉRZÉKELŐ

8. KARBANTARTÁS ÉS JAVÍTÁS

- Bizonyosodjon meg róla, hogy az elektromos részegységek karbantartását csak a gyártó vagy a vevőszolgálat végezze.
- Bizonyosodjon meg róla, hogy a sérült kábeleket csak a gyártó vagy a vevőszolgálat cserélje.

A vevőszolgálat hívásakor kérjük adja meg az alábbi információkat:

- A hiba típusa
- A készülék modell azonosítója (cikkszám/kód)
- A sorozatszám (S.N.)

Ezek az információk az azonosító adattáblán szerepelnek. Az azonosító adattábla a készülék alján található.

9. MŰSZAKI ADATOK

A termék azonosítása

Típus: **4300**

Modell: **GALILEO SMART BK F830 + KIT LL H80**

Olvassa el a készülék alján található azonosító adattáblát.

A gyártó folyamatosan fejleszti a termékeit. Ennek megfelelően a jelen útmutatóban foglalt szövegek és illusztrációk előzetes értesítés nélkül módosíthatók.

További információkat talál a műszaki adatokra vonatkozóan a következő honlapon: www.faberspa.com

GALILEO SMART BK F830 + KIT LL H80

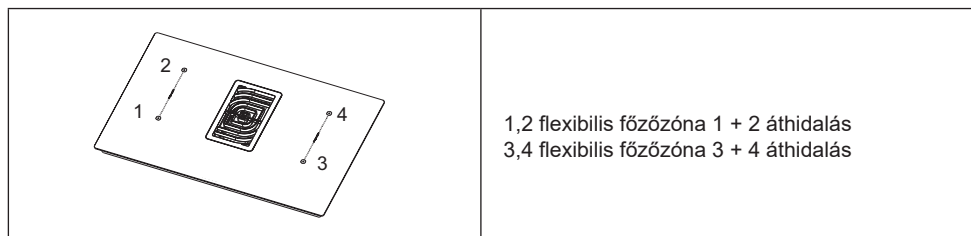

Paraméter	Érték	Méretetek (mm)
Hasznos méretek	-	830 × 520 (Sz x M)
Tápfeszültség/frekvencia:	220-240 V, 50 Hz; 220 V, 60 Hz 3N~ / 2N~ 380-415 V, 50 Hz; 3N~ / 2N~ 380 V, 60 Hz	

Elektromos adatok és a fűtőelemek adatai

1., 2., 3.,4. főzőzóna	2100 W; Power Boost: 3000 W	210 x 190
Flexibilis főzőzóna 1+2, 3+4	3000 W; Power Boost: 3700 W	210 x 390

Paraméter	Érték	Mértékegység
A készülék súlya	21	kg
A főzőzónák száma	4	
Hőforrás	indukciós	

CE