

- МК УПАТСТВО ЗА КОРИСНИК
- КК ПАЙДАЛАНУШЫ НҰСҚАУЛЫҒЫ
- AR كِتَابِیْبِ الْاِسْتِعْمَالِ

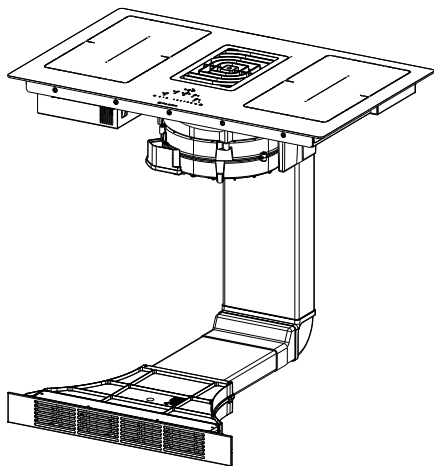

GALILEO SMART BK F830 + KIT LL H80

МК	УПАТСТВО ЗА КОРИСНИК.....	3
КК	ПАЙДАЛАНУШЫ НҰСҚАУЛЫҒЫ.....	28
AR	كتييب الاستعمال	52

1. УПАТСТВО ЗА БЕЗБЕДНОСТ

i Заради ваша сопствена безбедност и заради правилно функционирање на апаратот, внимателно прочитајте го овој прирачник пред да започнете со монтирање и употреба. Овие упатства секогаш мора да се чуваат со апаратот, дури и кога се преместува или продава. Корисниците мора да бидат целосно запознаени со функционирањето на апаратот и неговите безбедносни функции. Овие плотни имаат индукциски системи коишто се во согласност со барањата на стандардите за управување со животната средина (EMS) директивата за електромагнетни полиња (EMF) и не ги попречуваат другите електронски уреди. Лицата што носат пејсмејкери и оние коишто користат електронски импланти мора да се консултираат со нивниот лекар или со производителот на имплантираниот уред за да проценат дали се доволно отпорни на интерференцијата или не.



Поврзувањето со струја

мора да го направи обучен техничар. Пред да го поврзвате со струја, прочитајте го делот за ПОВРЗУВАЊЕ СО СТРУЈА.

Кај уредите со кабел за струја, терминалите или делот од жицата меѓу точката на прицврстување и терминалите мора да биде организирана на таков начин за да овозможи жиците со жива струја да бидат извлечени пред жицата за заземјување во случај кабелот да излегува од нејзиното место на прицврстување.

- Производителот нема да биде одговорен за оштетувања кои настанале како резултат на неправилна или несоодветна монтажа.
- Проверете дали напонот на струјата одговара со оној наведен на плочката со спецификации, прицврстена на внатрешната страна на производот.
- Фиксираните електрични конекции мора да имаат вградени уреди за исклучување предвидени со важечките регулативи.
- Кај уреди од Класа I, проверете дали домашното напојување со електрична струја има обезбедено соодветен систем заземјување.

- Поврзете го аспираторот со оџакот со помош на соодветна цевка. Погледнете ги додатоците што треба да се набават, наведени во упатството за монтажа (за кружни цевки: минимален дијаметар од 120 mm). Издувната цевка мора да биде колку што е можно пократка.
- Поврзете го производот со струја со помош на омниполарен прекинувач.
- Мора да се почитуваат сите прописи за вентилација на воздухот.
- Никога не поврзувајте го аспираторот со одводи низ кои се пренесуваат запаливи гасови (грејачи, камини итн.).
- Ако аспираторот се користи заедно со апарати кои не работат на електрична струја (на пр. апарати го пламеници на гас), неопходно е да се обезбеди соодветна вентилација во просторијата за да се спречи враќање назад на издувните гасови. Кога аспираторот се користи заедно со апарати кои не работат на електрична струја, негативниот притисок во просторијата не смее да биде поголем од 0,04 mbar, со цел да се спречи враќање на издувните гасови назад во просторијата од страна на

апаратот.

- Воздухот не смее да се испушта во оџак што се користи за испуштање гасови од апарати што работат на гас или на други горива.
- Ако е оштетен кабелот за струја, мора да биде заменет од страна на производителот, од овластен сервисен центар или од квалификуван техничар, за да се избегне ризик од опасност.
- Поврзете го приклучокот со штекер којшто оговара на важечките регулативи и се наоѓа на пристапна локација.
- Во врска со техничките и безбедносните мерки што треба да се преземат за исфрлање на гасовите, важно е строго да се почитуваат регулативите донесени од локалните власти.



ПРЕДУПРЕДУВАЊЕ:

отстранете ги заштитните фолии пред да го монтирате апаратот.

- Користете ги само шрафовите и другите ситни делови испорачани заедно со апаратот.



ПРЕДУПРЕДУВАЊЕ:

непочитувањето на овие упатства при монтирањето на шрафовите или

другите додатоци за прицврстување може да доведе до опасност од струен удар.

- Никогаш не гледајте во директно светлината преку оптички уреди (двоглед, лупа...).
- Чистењето и одржувањето не смеат да го прават деца, освен ако се под директен надзор на возрасно лице.
- Децата треба да бидат под надзор за да не играат со апаратот.
- Овој апарат не е соодветен за употреба од страна на лица (вклучително деца) со ограничени физички, сетилни или ментални способности или од страна на неискусни или необучени лица, освен ако се под надзор или имаат добиено упатства за безбедна употреба на апаратот од лице одговорно за нивната безбедност.
- Овој апарат смеат да го користат деца над 8-годишна возраст и лица со ограничени физички, сетилни или ментално способности или со недоволно искуство и знаење, под услов да се под надзор и да имаат добиено упатства за безбедна употреба на апаратот и за опасностите што може да настанат. Не

дозволувајте им на децата да си играат со апаратот.



ПРЕДУПРЕДУВАЊЕ:

Апаратот и неговите пристапни делови стануваат многу жешки во текот на нивната употреба.

Треба многу да внимавате за да не ги допрете грејните елементи.

Чувајте ги децата помали од 8 години подалеку од апаратот, освен ако се под постојан надзор.

- Чистете ги и/или заменувајте ги филтрите по наведениот временски период (опасност од пожар). Видете го делот за Одржување и чистење.
- Погрижете се секогаш да има соодветна вентилација во просторијата кога апаратот го користите со апарати кои се напојуваат со гас или други горива (ова не се однесува на апарати кои само го циркулираат воздухот во просторијата).
- **ПРЕДУПРЕДУВАЊЕ:** Ако на површината се појават какви било знаци на пукнатини, исклучете го апаратот за да спречите ризик од струен удар.
- Не вклучувајте го апаратот ако е напукната површината или ако е видно дека е оштетена дебелината на

материјалот.

- Не допирајте го апаратот ако ви се влажни рацете или телото.
- Не користете апарати на пареа за чистење на производот.
- Не оставајте метални предмети, како на пример ножеви, виљушки, лажици и капаци од тенџериња на површината на плотната бидејќи можат да се прегреат.
- Користете ја соодветната контрола за да ја исклучите плотната по употреба, не ослонувајте се на сензорите на тавите.
- **ПРЕДУПРЕДУВАЊЕ:** Готвење без надзор при кое користите масло и маснотија може да биде опасно и да предизвика пожар. НИКОГАШ не обидувајте се да го изгаснете пламенот со вода. Исклучете го апаратот, и покријте го пламенот, на пример со капак од тавата или со огноотпорно ќебе.
- **ПРЕДУПРЕДУВАЊЕ:** Готвењето мора да го надгледувате. Краткото готвење мора континуирано да го надгледувате.
- Апаратот не е наменет за да се стартува со помош на надворешен тајмер или со посебен далечински

систем за контрола.

- **ПРЕДУПРЕДУВАЊЕ:** Опасност од пожар: Не ставајте предмети на површините за готвење.
- Апаратот мора да се монтира на начин кој овозможува исклучување од струја со контактна апертура (3 mm) и обезбедува целосно исклучување во услови на оптоварување од категорија III.
- Апаратот никогаш не смее да изложува на временски услови (дожд, сонце).
- Вентилацијата на апаратот мора да биде во согласност со упатствата на производителот.

2. УПОТРЕБА

- Аспираторот е дизајниран единствено за елиминирање на пареата од готвење во домашни услови.
- Не користете го апаратот за други намени, освен за оние за кои е дизајниран.
- Пржење во масло мора да се прави од постојан надзор: маслото може да се запали ако се загрее премногу.
- Не ракувајте со апаратот со помош на надворешен тајмер или со засебен систем за далечинско управување.
- Апаратот никогаш не

сmee да се монтира зад декоративна врата, за да се спречи негово прегревање.

- Никогаш немојте да стоите на апаратот, бидејќи така може да го оштетите.
- Не оставајте жешки тенџериња и тави на рамката, бидејќи тоа може да ги оштети силиконските заптивки.
- Не сечете и не подготвувајте храна на површината и не испуштајте тешки предмети на него. Не влечете ги тавите или чиниите по површината.

3. ЧИСТЕЊЕ И ОДРЖУВАЊЕ

- Филтерот со активен јаглен против миризби „U“ (проверете упатство за монтажа) може да се освежува. Филтерот со активен јаглен против миризби може да се мие и освежува на секои 3-4 месеци (или почесто, ако аспираторот се користи интензивно), максимум 8 циклуси на обновување (во случај на особено интензивна употреба се препорачува да не надминете повеќе од 5 циклуси). За нарачка на нов филтер „U“, контактирајте го сервисот.

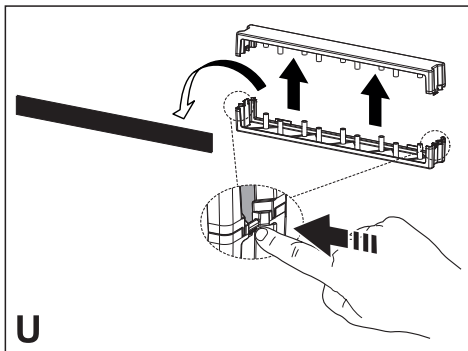

- **Процедура на освежување:**
 - Измијте го во машина за миење садови

на МАКС. температура од 70° или измијте го на рака со жешка вода без да користите абразивни сунѓери (не користете детергенти).

- Исушете го во рерна на МАКС. температура од 70° во траење од 2 часа (се препорачува внимателно да го прочитате упатството за корисник и упатствата за составување на вашата рерна).

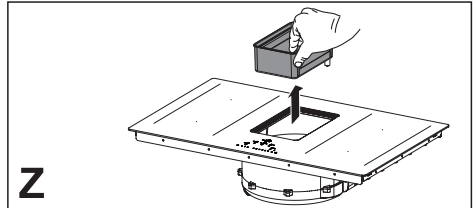

- Филтри за маснотија **Z**: Филтрите за маснотија мора да се чистат на секои 2 месеци работа, или почесто во случај на особено интензивна употреба. Тие можат да се мијат во машина за миење садови. Не мијте ги решетките во машина за миење садови.

Општи препораки

- Никогаш не користете абразивни сунѓери, челична волна, хидрохлорна киселина или други производи коишто можат да ја изгребат или оштетат површината.
- Храната што случајно ќе падне или ќе се нафати на површината, функционалните или естетските елементи на плотната не смеат да се јадат.

Чистење на апаратот

- Плотната чистете ја по секоја употреба, за да спречите горење на остатоците од храна. Многу потешко е да се отстрани загорена храна.
- За секојдневната нечистотија, користете влажна крпа или сунѓер и соодветен детергент. Следете ги препораките на производителот за детергентите што може да ги користите. Се препорачува употреба на заштитни детергенти.
- Отстранете ја запечената нечистотија, на пример, претечено млеко, со помош на гребалка соодветна за стакло-керамички плочи, додека плотната е уште топла. Следете ги препораките на производителот за гребалките што може да ги користите.
- Отстранете ја запечената нечистотија, на пример, претечен џем, со помош на гребалка соодветна за стакло-керамички плочи, додека плотната е уште топла. Ако не го направите тоа, остатоците од храна може да ја оштетат стакло-керамичката

површина.

- Отстранете ја растопената пластика, со помош на гребалка соодветна за стакло-керамички плочи, додека плотната е уште топла. Ако не го направите тоа, остатоците од храна може да ја оштетат стакло-керамичката површина.
- Отстранете го бигорот со помош на мала количина на раствор за отстранување бигор, на пример оцет или сок од лимон, откако ќе се излади плотната. Потоа избришете со влажна крпа.

4. БАРАЊА ЗА КУЈНСКИ ЕДИНИЦИ

- Плотната е дизајнирана за вградување во кујнската работна површина, врз кујнска единица со ширина од 600 mm или повеќе.
- Ако апаратот се вгради врз запаливи материјали, мора строго да се почитуваат насоките и регулативите за нисконапонски инсталации и спречување пожар.
- Кај вградени единици, деловите (пластични материјали и фурнирано дрво) мора да се монтираат со огноотпорни лепила (мин. 100 °C): употребата на несоодветни материјали може да доведе до деформирање и одвојување.
- Кујнската единица мора да има доволно простор за да може апаратот да се поврзе со струја. Единиците монтирани на сид над апаратот мора да се монтираат на доволно растојание за да има простор за удобно работење.
- Употребата на декоративни рабови од дрво околу работната површина зад апаратот е дозволена, под услов минималното растојание да е во согласност со наведеното во цртежите за монтажа.
- Минималното растојание меѓу вградениот апарат и задниот сид е наведен на цртежот за монтажа за вграден апарат (150 mm за страничниот сид, 40 mm за задниот сид и 500 mm за секоја единица што е вградена на сид над него).
- За да спречите навлегување течности меѓу работ на плотната и работната површина, ставете самолеплива заптивка по должината на надворешниот раб на плотната пред да ја монтирате.

5. ПОВРЗУВАЊЕ СО СТРУЈА

- Поврзувањето со струја мора да го направи обучен техничар.
- Овој апарат е со тип на поврзување Y, така што кабелот за струја мора да има неутрална жица. Кабелот за струја

мора биде најмалку од типот H05VV-F, ЕДНОФАЗНО, ФВОФАЗНО и ТРОФАЗНО поврзување: мин. вкрстување на жици: 2,5 mm² надворешен дијаметар на кабелот за струја: мин. 7 mm – макс. 15 mm.

- До терминалите за поврзување може да се пристапи со отстранување на капакот на кутијата за поврзување.
- Проверете дали струјата во домаќинството (напон, максимален напон и струја) се компатибилни со оние на апаратот.
- Поврзете го апаратот како што е прикажано на дијаграмот (во согласност со референтните стандарди што се во сила во вашата земја за напонот на струја).
- Се препорачува да користите кабел за струја H05V2V2-F 5 x 2.5 mm².
Кога користите кабел за струја H05V2V2-F 5 x 2.5 mm², следете ги упатствата наведени овде: за трофазно поврзување, засебни 2 жици и отстранете ја сината обвивка од сивите жици.

6. РАСХОДУВАЊЕ

- Символот  на производот или на материјалот за пакување означува дека производот не смее да се третира како домашен отпад; напротив, мора да се однесе на збирно место каде што се рециклираат електрични и електронски уреди. Правилното расходување на производот ќе помогне да се избегнат потенцијално негативните ефекти врз животната средина и човековото здравје. За дополнителни информации за третирање, обновување и рециклирање на овој производ, стапете во контакт со вашата локална канцеларија за отпад, службата за отпад од домаќинства или продавницата од каде што сте го купиле производот.
- Апаратот е во согласност со директивата 2012/19/EU за намалување на употребата на опасни супстанции во електричните и електронските уреди и расходување на отпадот.

7. КОНТРОЛИ

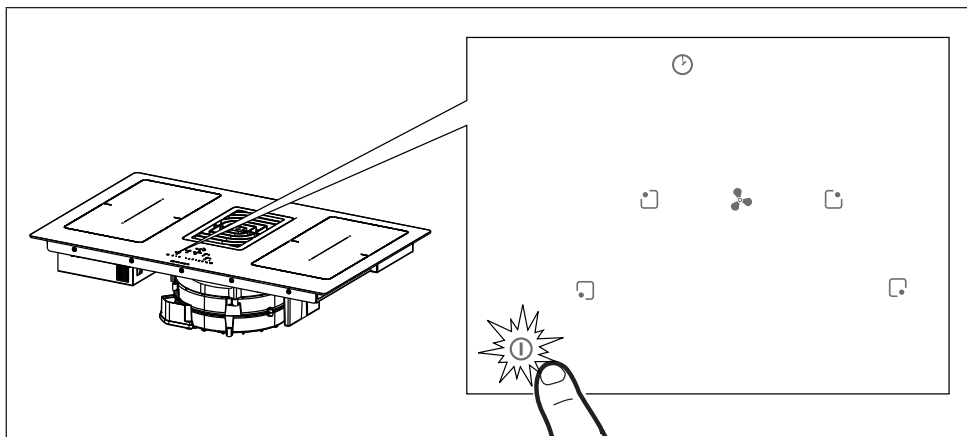

Притиснете го и држете го копчето Вклучено/Исклучено ① 2 секунди за да ја вклучите плотната и да ги активирате нејзините функции. Сите сензори прикажуваат **8.**, а сензорите за тајмер прикажуваат „ C L “.

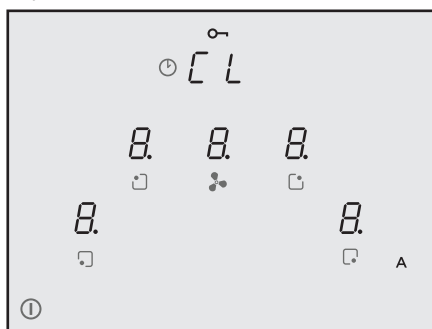

Во тој момент, плотната е вклучена, но сите рингли и аспираторот се на нула напојување. Плотната ќе се исклучи автоматски по 20 секунди ако не се користи.

Предупредување: Заради безбедносни причини, плотната секогаш може да се исклучи со помош на копчето Вклучено/Исклучено ①.

Предупредување: Функциите што може да се избираат се секогаш оние коишто светат или се видливи на контролната табла и само тие секогаш може да се вклучат.

Упатства за монтерот: Проверете ја поставката за напојување на плотната и променете ја ако е потребно. Видете во ставот „ **Мени за монтер (Поставки за напојување на плотната)** “.

Плотната е однапред поставена на ниво на стандардна апсорпција **7.4 Kw.**

7.1 Видови контроли

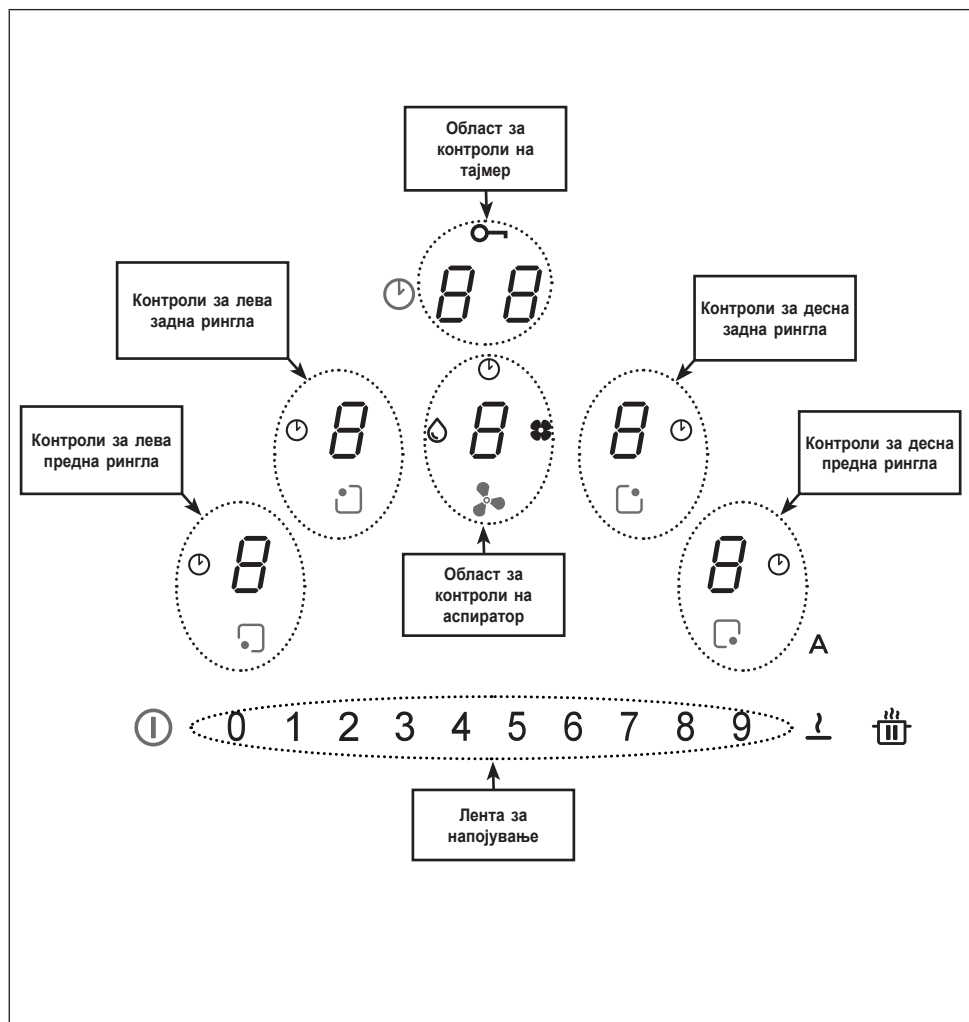





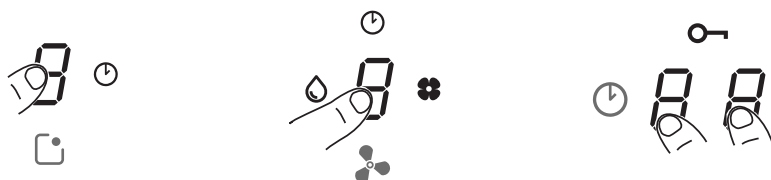

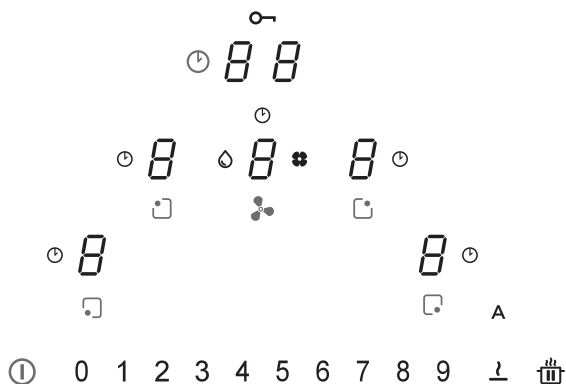

Контролите за ринглите, аспираторот и тајмерот може да се активираат со притискање на соодветниот сензор .



Сензорот светнува поинтензивно за да ја потврди работата.







7.2 Контроли











Контроли	Опис
	<p>Избирање контроли за рингла</p> <p>Притиснете го и задржете го копчето Вклучено/Исклучено ① 2 секунди.</p> <p>Ринглите се активираат со притискање на сензорот  за соодветната рингла. Соодветниот сензор светнува посилно за да ја потврди работата.</p> <p>Симболот  покажува дека е активен тајмерот кој одговара на избраната рингла (видете ја функцијата „Тајмери за рингли“).</p>
	<p>Избирање контроли за аспиратор</p> <p>Притиснете го и задржете го копчето Вклучено/Исклучено ① 2 секунди.</p> <p>Контролите за аспираторот може да се избираат со притискање на соодветниот сензор . Соодветниот сензор светнува посилно за да ја потврди работата.</p> <p>Симболот  покажува дека е активен соодветниот тајмер за функциите на аспираторот.</p> <p>Симболот  покажува одржување/чистење на филтерот за маснотии по 100 часа употреба.</p> <p>Симболот  покажува одржување на филтерот со активен јаглен (миризба) по 200 часа употреба.</p>

<p>0 1 2 3 4 5 6 7 8 9</p>	<p>Избирање напојување на рингла /или брзина на аспиратор Притиснете го и задржете го копчето Вклучено/Исклучено ① 2 секунди. Изберете сензор за аспираторот или сензор за една од 4 рингли. Моќноста на ринглите или брзината на аспираторот може да се зголемува или намалува со директно притискање на бараната вредност, или со лизгање на вашиот прст (од десно кон лево или обратно) во зависност од тоа дали поставената вредност треба да се зголеми или намали.</p>
	<p>Избирање контроли за тајмер Притиснете го и задржете го копчето Вклучено/Исклучено ① 2 секунди. Изберете ги областите за контроли за да управувате со тајмерите за ринглите и аспираторот, на кои вообичаено е прикажано „ C L “ (видете во Функции на тајмер).</p> <p>Симболот  го покажува копчето за безбедносни функции (видете „Заклучување тастатура (чистење)“).</p>
<p>A</p>	<p>Стандардна поставка кога плотната/аспираторот е вклучен да се стартува во автоматски режим со ЛЕД A кое свети јасно. Аспираторот се вклучува ако моќноста на ринглите е поголема од „1“.</p> <p>Тоа се деактивира со притискање на ЛЕД A кое го менува интензитетот од јасно во замаглено како потврда. Тоа може да се деактивира со притискање вредност повисока од „1“ на лентата за моќност, што се потврдува со фактот дека ЛЕД A го менува интензитетот од јасно во замаглено.</p> <p>Тоа се деактивира со притискање на ЛЕД A кое го менува интензитетот во јасно светло.</p>
	<p>Функција ПАУЗА И РЕСТАРТ.</p> <p>Кога се користи во комбинација со други копчиња, ова пристапува со корисничкото мени.</p>
<p>!</p>	<p>Функцијата Одмрзување се користи за одмрзување храна или благо топење путер, чоколада или мед ...итн.</p> <p>Кога се користи во комбинација со други копчиња, ова пристапува со менито на монтерот.</p>

7.3 Функции









Функција	Опис
Заклучување тастатура (Безбедност на деца)	Се користи за заклучување на поставките на плотната за да се спречат случајни промени.
	За да ја активирате: ако нема тенџериња, притиснете и задржете го 3 секунди еден од 4 сензори за ринглите. Отпуштете и лизнете го прстот од 0 до 9 по должината на лентата за моќност, следејќи ја анимацијата. Потврдата се дава со тоа што сите сензори прикажуваат  . Опишаните операции мора да се завршат во рок од 10 секунди.
	За да деактивирате: притиснете и задржете го 3 секунди еден 4 сензори за ринглите. Отпуштете и лизнете го прстот од 9 до 0 по должината на лентата за моќност, следејќи ја анимацијата. Опишаните операции мора да се завршат во рок од 10 секунди.
Заклучување тастатура (чистење)	Се користи за заклучување на поставките на плотната 15 секунди за да се овозможи брзо чистење.
	За да ја активирате: истовремено притиснете ги сензорите  за предната десна и предната лева рингла. Екранот во областа со контроли за управување со тајмерот го прикажува одбројувањето до 15 секунди и  светнува.
	За да го деактивирате: притиснете  или почекајте до крајот на 15 секунди.
Тајмер за рингли	Одбројување со аларм за планирано исклучување на секоја рингла.
	За да го активирате: со вклучена плотна, изберете една од 4 рингли и изберете вредност на лентата за моќност. Притиснете ги еден по еден сензорите во областа со контроли за тајмер, индивидуално поставувајќи ги вредностите со нивно избирање на лентата за моќност (Минимум 1 минута - Максимум 99 минути). Потврдата се случува по 10 секунди без дејство.
	Екранот во областа со контроли за управување со тајмерот го прикажува одбројувањето, ако било поставено. Во спротивно, се прикажува „ C L “, според стандард. За сите рингли може да се постави тајмер и дисплејот ќе го прикаже оној со најкратко преостанато време. Повторете ги операциите опишани за менување на вредноста на тајмерот.
	За да го деактивирате: поставете ги вредностите на тајмерот на нула или притиснете  .

Тајмер (генерички)	Одбројување со аларм за генеричка употреба.																														
	<p>За да ја активирате: кога е вклучена плотната и нема тенџериња на неа, притиснете ги еден по еден сензорите во областа со контроли за тајмер, индивидуално поставувајќи ги вредностите со нивно избирање на лентата за моќност (Минимум 1 минута - Максимум 99 минути).</p> <p>Екранот во областа со контроли за управување со тајмерот го прикажува одбројувањето, ако било поставено. Во спротивно, се прикажува „ C L “, според стандард.</p>																														
	За да го деактивирате: поставете ги вредностите на тајмерот на нула или притиснете ⓘ двапати со исклучена плотна.																														
Функција на топла плотна за одржување на топлата храната	<p>За да ја активирате: изберете една од четирите рингли и притиснете <u>1</u>.</p> <p>Ќе се прикаже сензорот за избраната рингла </p>																														
	За да го деактивирате: притиснете <u>1</u> или притиснете ⓘ.																														
Функција турбо	Двете рингли и аспираторот може да се постават на екстра моќност.																														
	За да ја активирате: и за аспираторот и за ринглите, притиснете „9“ двапати на лентата за моќност. Соодветниот сензор прикажува  .																														
	За да го деактивирате: изберете една од другите можни вредности на лентата за моќност.																														
Функција за брзо загревање	<p>Изберете една од 4 рингли и притиснете и задржете 3 секунди на избраната вредност (од 1 до 8) на лентата за моќност.</p> <p>Плотната ќе ја достигне максималната моќност 15 секунди пред да се врати на поставената моќност за даден период, по што ќе се исклучи (видете ја табелата подолу).</p> <p>Дисплејот прикажува „ A “ плус избраната вредност.</p> <table data-bbox="305 1086 616 1386"> <tr><td>1</td><td>-></td><td>40 секунди</td></tr> <tr><td>2</td><td>-></td><td>72 секунди</td></tr> <tr><td>3</td><td>-></td><td>120 секунди</td></tr> <tr><td>4</td><td>-></td><td>176 секунди</td></tr> <tr><td>5</td><td>-></td><td>256 секунди</td></tr> <tr><td>6</td><td>-></td><td>432 секунди</td></tr> <tr><td>7</td><td>-></td><td>120 секунди</td></tr> <tr><td>8</td><td>-></td><td>192 секунди</td></tr> <tr><td>9</td><td>-></td><td>не е на располагање</td></tr> <tr><td>P</td><td>-></td><td>не е на располагање</td></tr> </table>	1	->	40 секунди	2	->	72 секунди	3	->	120 секунди	4	->	176 секунди	5	->	256 секунди	6	->	432 секунди	7	->	120 секунди	8	->	192 секунди	9	->	не е на располагање	P	->	не е на располагање
1	->	40 секунди																													
2	->	72 секунди																													
3	->	120 секунди																													
4	->	176 секунди																													
5	->	256 секунди																													
6	->	432 секунди																													
7	->	120 секунди																													
8	->	192 секунди																													
9	->	не е на располагање																													
P	->	не е на располагање																													

<p>Функција Пауза + Рестарт</p>	<p>Оваа функција ги замрзнува сите поставки на плотната околу 10 минути ако лицето што работи со плотната има потреба да се оддалечи за кратко време.</p> <p>За време на пауза:</p> <ul style="list-style-type: none"> - Не се користи енергија во ниту една рингла. - Сите тајмери се стопирани. - Функциите “Турбо” и “Брзо загревање” се деактивирани <p>Кога ќе изминат 10 минути, плотната ќе продолжи со сите дејства што биле претходно поставени.</p>
	<p>За да ја активирате: притиснете го и задржете го  најмалку 1 секунда. Сите сензори прикажуваат </p>
	<p>За да го деактивирате: притиснете го и задржете го  најмалку 1 секунда додека не почне да трепка. Притиснете го и задржете го кое било друго копче во рок од 10 секунди.</p>
<p>Функција за отповикување</p>	<p>Оваа функција се користи за отповикување на сите поставки на плотната во случај на недоброволно исклучување или ненадеен прекин во снабдувањето со струја.</p>
	<p>Кога е исклучена плотната, ако се вклучи повторно во рок од 6 секунди со помош на , копчето  ќе трепка 6 секунди. Притиснете го копчето за да обновите претходно поставените функции. Ќе се огласи звучен сигнал за потврда на операцијата.</p>
	<p>Кога е исклучена плотната, ако се вклучи повторно во рок од 6 секунди, претходните поставки за функциите автоматски ќе се обноват.</p>
<p>Функција за поврзување</p>	<p>Оваа функција овозможува поврзување на 2 рингли, за да можат да се контролираат како една, поголема рингла. Тоа значи дека може да се користат тави со поголемо дно.</p>
	<p>За да ја активирате: со вклучена плотна, истовремено притиснете ги потребните копчиња за да изберете 2 рингли што треба да се поврзат, додека сензорот не прикаже  за да покаже дека функцијата е активирана.</p> <p>Другиот сензор се користи за поставување на нивото на моќност.</p> <p>Предупредување: Левите рингли не може да се поврзат со десните и обратно.</p>
	<p>За да деактивирате: истовремено притиснете ги копчињата што сте ги користеле за да го направите поврзувањето, додека симболот не  исчезне.</p>

<p>Функција за автоматска детекција на тава</p>	<p>Ако се стави тава на една од ринглите, плотната автоматски ја детектира и се пали соодветниот сензор на максимален интензитет, прикажувајќи U.</p>
<p>Индикатор за заостаната топлина</p>	<p>Индикаторот за заостаната топлина е безбедносна функција, која покажува дека површината на ринглата е сè уште на температура од 60° C или повисока, што може да предизвика изгореници ако се допре со гола рака. Се прикажува сензорот за соодветната рингла H.</p>

7.4 Контроли за аспиратор

	
	<p>Симбол за тајмер По избирање на сензорот за аспираторот, притиснете го сензорот за управување со тајмер за да започне одбројувањето.</p>
	<p>Симбол за одржување на филтерот за маснотија Сигналот за чистење на филтерот за маснотија се прикажува со ЛЕД  и секогаш е овозможен.</p>
	<p>Симбол за одржување на филтерот со активен јаглен</p> <ul style="list-style-type: none"> Аспираторот фабрички е поставен во режим на извлекување. Притиснете го копчето Вклучи/Исклучи. Без никакво оптоварување, притиснете го сензорот за контроли на аспираторот за да го овозможите вшмукувањето. Притиснете и држете го сензорот повторно 5 секунди за да: <p>Активирање на филтерот со јаглен:</p> <ul style="list-style-type: none"> Симболот на филтерот со јаглен (против миризби) светнува 1 секунда а уредот испушта двоен акустичен сигнал. <p>Деактивирање на филтерот со јаглен:</p> <ul style="list-style-type: none"> Симболот на филтерот со јаглен (против миризби) трепнува двапати а уредот испушта двоен акустичен сигнал.
 	<p>Ресетирање и реактивирање на филтрите</p> <ul style="list-style-type: none"> По изминати 200 часа на функционирање на филтерот со јаглен и 100 часа на филтерот за масти, вклучувањето на соодветните икони означува дека е потребно да се изврши одржување на наведениот филтер. <p>По извршувањето на одржувањето на филтерот со исклучена плотна, постапете на следниот начин:</p> <ul style="list-style-type: none"> Вклучете ја плотната на копчето Вклучи/Исклучи Притиснете го бројот на аспираторот  за да ја активирате нумеричката лента. Притиснете го копчето „А“ најмалку 5 секунди и почекајте го потврдувањето на ресетирањето сигнализирано од еден двоен акустичен сигнал и од симболот за исклучување. Ако потврдувањето на ресетирањето (двоен акустичен сигнал и исклучување на симболот) не се случи во рок од 6 секунди, исклучете ја плотната и повторете ја процедурата од почеток.
<p>„9“</p>	<p>Притиснете „ 9 “ на лентата за моќност за да поставите ИНТЕНЗИВНА 1 брзина. Оваа поставка е поставена да работи 10 минути. Откако ќе помине ова време, системот автоматски ќе се врати во претходно поставената брзина. Тој се деактивира со избирање различна брзина.</p>

	<p>Притиснете „ 9 “ на лентата за моќност двапати за да поставите ИНТЕНЗИВНА 2 брзина. Оваа брзина е поставена да работи 5 минути. Откако ќе помине ова време, системот автоматски ќе се врати во претходно поставената брзина. Тој се деактивира со избирање различна брзина.</p>
<p>Одложување</p>	<p>Оваа функција е достапна само ако е деактивиран автоматскиот режим. Автоматскиот режим се деактивира со притискање A.</p> <p>Притиснете го сензорот за аспиратор и поставете ја брзината на лентата за моќност.</p> <p>Притиснете го сензорот за управување со тајмерот, кој прикажувал „CL“, но тоа ќе го промени одбројувањето. Ова е однапред поставено на 15 минути.</p>

7.5 Корисничко мени (поставки по желба)

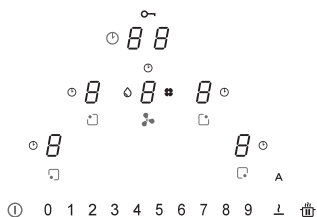

Корисничкото мени му овозможува на корисникот да ги приспособува по сопствена желба звучните (тон и јачина) и визуелните сигнали што ги испраќа плотната.

Притиснете **1**.

Притиснете **1** повторно во рок од 3 секунди.

- Симболот **U** ќе се појави.

- Продолжувајќи да ги држите **U**, притиснете ги 4 сензори за ринглите (**5**) еден по еден надесно, започнувајќи од оној на левата страна.

Ќе се огласува звучен сигнал секој пат кога ќе притиснете, а кога **U** ќе се отпушти копчето, ќе прикаже:

Сензорот **U** алтернативно прикажува **U** и број од 2 до 7 покажувајќи го Мени со кодови (видете ја табелата подолу).

Сензорот **U** покажува број кој зависи од вредностите наведени во изборот (видете ја табелата подолу).

Притиснете го сензорот **U** и број од 2 до 7 на лентата за моќност за да пристапите до мени со поставки. Видете ја табелата подолу.

Откако ќе се внесе точната вредност, потврдете со притискање и задржување на **1** додека не добиете потврда.

Мени со кодови	Опис	Вредност
U2	Мени за управување со копчето за јачина на звук.	0 - 1 - 2 - 3
U3	Мени за управување со јачината на сигналите за аларм.	0 - 1 - 2 - 3
U4	Мени за управување со нивото на осветлување на дисплејот.	Макс. 0 - 1 - 2 - 3 - 4 - 5 - 6 - 7 - 8 - 9 Мин.
U5	Мени за управување со анимација на одбројување.	0 - 1
U6	Секогаш активно мени за функцијата за препознавање на тава.	0 - 1
U7	Мени за управување со ѕвоното за крај на одбројување.	0 - 1 - 2

7.6 Мени за монтер (поставки за моќност на плотна)

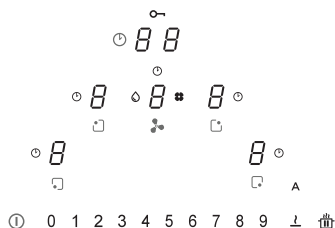

Кога првпат ја поврзува со струја во домаќинството, монтерот мора да ја постави моќноста на ринглите на плотната според реалните можности и капацитет на снабдувањето со струја.

Ако тоа не е неопходно, плотната може директно да се вклучи со помош на **ⓘ**, во спротивно, следете ги операциите подолу за да пристапите до менито.

Кога прво ќе се вклучи струјата, симболот **⏻** трепка.

Продолжувајќи да го држите **⏻**, притиснете ги 4 сензори за ринглите (**⏻**) еден по еден налево, започнувајќи од оној на десната страна.

Ќе се огласува звучен сигнал секој пат кога ќе притиснете, а кога **⏻** ќе се отпушти копчето, ќе прикаже:

Сензорот  наизменично ќе прикажува **⏻** и **⏻**.

Сензорот  ќе прикаже **⏻**.

Притиснете го сензорот  и бројот 8 на лентата за моќност за да пристапите до менито со поставки. Операцијата е потврдена со фактот што дисплејот се менува од (**⏻** и **⏻**) на (**⏻** и **⏻**).

Сега сме во менито со поставки за моќност на плотната.

Притиснете го сензорот  и изберете една од вредностите прикажани на лентата за моќност (0-1-2-3) следејќи ја табелата подолу.

Откако ќе се внесе точната вредност, потврдете со притискање и задржување на **ⓘ** додека не добиете потврда.

	Kw
0	7.4 Kw
1	4.5 Kw
2	3.5 Kw
3	2.8 Kw

Функција за управување со моќноста

Овој производ има електронски контролирана функција за управување со моќноста. Функцијата за управување со моќноста детектира кога максималното ниво на моќност од 3,7 kW/16 A се испорачува за комбинирани елементи за готвење (десна и лева фаза), оптимизирајќи ја дистрибуцијата на струја и избегнувајќи оптоварување на системот за индукција.

За да го направите ова, вкупната моќност се следи континуирано и се намалува кога е неопходно. Ако не е можно да се обезбеди вкупната потребна моќност, контролен елемент ја намалува моќност според претходно утврдена вредност во друг елемент за готвење, за да биде на ниво веднаш под неговата соодветна крива за моќност. Ова обезбедува тековната потрошувачка од 16 A да не се надминува.

Во ваков случај, генераторот ја детектира последната команда со највисок приоритет испратена од корисничкиот итнерфејс, и ако е неопходно, ги намалува претходните поставки активирани за друг елемент за готвење.

Функцијата за управување со моќноста се активира прва кога ќе се детектира присуство на тава на елементот за готвење.

Пример:

Ако се избере зголемување на нивото на моќност (P) во истата фаза (десна и лева фаза) на рингла, другата рингла автоматски е спречена истовремено да ја зголеми моќноста на ниво 5.

Овој аспект е варијабилен во зависност од ограничувањата поставени за производот (Видете став 7.6).

Како работи индукциската плотна

Индукциските плотни работат многу поразлично од традиционалните плотни или шпоретите со метални плотни. Индукциското коло што се наоѓа под стакло-керамичката површина брзо создава високо варијабилно магнетно поле, кое директно го загрева магнетното дно на тавата. Стакло-керамичката површина се загрева само со жешка тава. Кога ќе се тргне тавата од ринглата, струјата што се испорачува веднаш се прекинува.

Детекција на присуство на тава

Секоја од ринглите е опремена со систем за детекција на присуство на тава. Системот за детекција на присуство на тава ги препознава тавите со магнетно дно што се погодни за употреба со индукциски плотни.

Ако се тргне настрана тавата за време на работа, или ако се користи несоодветна тава, дисплејот заедно со графичката лента трепка со симболот .

Ако не се постави тава на ринглата за време на периодот за детекција на присуство на тава во траење од 20 секунди:

- Ринглата автоматски ќе се исклучи по 20 секунди.
- Дисплејот за секоја рингла ќе прикаже .

Тави

Соодветни тави

Само тави со целосно магнетно дно се соодветни за готвење на индукциски плотни. Магнетот е способен да се залепи на секоја точка на целото дно на тавата.

Тави соодветни за употреба со индукциски плотни

Тавите што треба да се користат за готвење на индукциски површини мора да бидат изработени од метал, со магнетни својства и со доволно широка основа.

Соодветни тави:

- Емајлирани челични тави со дебело дно.
- Лиено железо со емајлирано дно.
- Повеќеслоен не'рѓосувачки челик, феритен не'рѓосувачки челик и алуминиумски тави со специјално дно.

Несоодветни тави:

- Тенџериња и тави изработени од бронза, не'рѓосувачки челик, алуминиум, огноотпорно стакло, дрво, керамика и теракотата.
- За да видите дали одредена тава е соодветна или не, приближете магнет до нејзиното дно: ако магнетот е привлечен, тавата е соодветна за индукциско готвење. Ако немате магнет, може да ставите мала количина вода во тавата, ставете ја рингла

и вклучете ја плотната. Ако дисплејот го прикаже симболот , тавата не е соодветна.

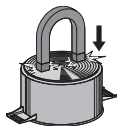

Внимание: користете тави само со идеално рамно дно, кои се соодветни за индукциско готвење. Користењето тави со нерамно дно може да ја намали ефикасноста на системот за ширење топлина и да спречи детекција на тава на ринглата.

Звуци за време на готвењето

Тавите може да произведуваат звуци за време на готвењето. Тоа не претставува дефект, ниту пак влијае врз начинот на работење на уредот. Бучавата зависи од видот на тава што се користи. Ако бучавата е особено досадна, можеби подобро е да ја смените тавата.

Информации за штедење енергија

- Дијаметарот на дното на тавата мора да кореспондира со дијаметарот на ринглата.



- Кога купувате тава, проверете дали наведениот дијаметар соодветствува со дното или горниот дел на тавата, бидејќи горниот дел обично е поширок од дното.
- Кога подготвувате јадења кои се готват подолго време, може да заштедите и време и енергија ако користите експрес лонец. Готвењето на овој начин може исто така да ги зачува витамините во храната.
- Погрижете се експрес лонецот да содржи доволно течност; ако нема доволно течност и ако се прегрее, тоа може да ги оштети и експрес лонецот и ринглата.
- Ако е можно, секогаш покривајте ги тавите со соодветен капак.
- Изберете тава која е соодветна на количината храна што ја готвите. Готвењето во широки тави кои само делумно се искористени е залудно трошење енергија.

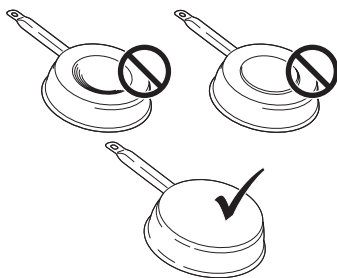

Рингла	Дно на тава	
	Мин. Ø (препорачан)	Макс. Ø (препорачан)
210 mm × 190 mm (една)	110 mm	145 mm

Нормални работни звуци во плотната

Индукциската технологија е базирана на создавање електромагнетни полиња. Овие електромагнетни полиња генерираат топлина директно на дното на тавата. Тенџерињата и тавите може да произведат низа звуци или вибрации, во зависност од нивната структура. Овие типови звуци може да се опишат на следниот начин:

Лесно зуење (како звук од трансформатор)

Овој звук се произведува кога готвите со високо ниво на топлина и се определува со количината енергија што се трансферира од плотната на тавите. Звукот ќе престане или ќе се намали кога ќе се намали топлината.

Лесно свирење

Овој звук се произведува кога тенџерето или тавата е празна, и прекинува веднаш што се наполни со вода или храна.

Крчкање

Овој звук настанува кај тави направени од повеќе слоеви на различни материјали и е предизвикан од вибрација на површините каде што се спојуваат различните материјали. Звукот доаѓа од тавите и може да варира во зависност од количината на храна и начинот на подготовка што се користи.

Силно свирење

Овој звук настанува кај тави направени од слоеви на различни материјали и исто така кога тие се користат на максимално ниво и на две рингли. Звукот ќе престане или ќе се намали кога ќе се намали топлината.

Звуци на вентилатор

За правилно да работи електронскиот систем, температурата на плотната мора да се регулира. Затоа, плотната е опремена со вентилатор за ладење којшто се активира за да ја намали и регулира температурата во електронскиот систем. Вентилаторот може да продолжи да работи и по исклучување на апаратот, ако температурата на плотната и понатаму е многу висока.

Ритмички звуци како отчукување на часовник

Овој звук се појавува само кога работат најмалку три рингли, и исчезнува или се намалува кога некои од нив ќе се исклучат. Звучите се опишани како нормална карактеристика на индукциската технологија и не се третираат како дефекти.

Вклучување на апаратот

Притиснете и задржете го  за да го вклучите апаратот.

- Сите прикази за нивото на моќност ќе покажат “0”.
- Ако не се избераат функции, апаратот ќе се изгасне по 20 секунди заради безбедносни причини.

Избирање рингла

Притиснете на референтниот сензор  за една или повеќе рингли и поставете го нивото на моќност.

Ниво на моќност	Начин на готвење	Да се користи за
1	Топење, благо загревање	Путер, чоколада, желатин, сосови
2	Топење, благо загревање	Путер, чоколада, желатин, сосови
3	Подгревање	Ориз
4	Продолжено готвење, згуснување, крчкање	Зеленчук, компири, сосови, овошје, риба
5	Продолжено готвење, згуснување, крчкање	Зеленчук, компири, сосови, овошје, риба
6	Продолжено готвење, варење	Тестенини, супи, варено месо
7	Лесно пржење	Помфрит, омлет, панирана и пржена грана, колбаси
8	Пржење, пржење во длабока маснотија	Месо, чипс
9	Брзо пржење на висока температура	Стек
P	Брзо загревање	Вриење вода

Исклучување рингла

Допрете "0" на лентата за моќност.

- Ако не се избрани други функции и другите рингли се исклучени, апаратот ќе се исклучи по 20 секунди.

Исклучување на плотната.

Допрете го ① неколку секунди за да ја исклучите плотната.

- Ако не се избрани други функции на дисплејот и сите други рингли се исклучени, апаратот ќе се исклучи по 20 секунди.

Индикатор за заостаната топлина

Ако ринглата е исклучени, но сè уште е жешка, на таблата ќе се прикаже буквата „Н“ за покаже ризик од изгореници.

Поставки за одмрзнување

Функцијата за одмрзнување може да се користи за одмрзнување храна или благо топење путер, чоколада или мед.

- Изберете рингла со притискање на соодветниот сензор.

- Притиснете 

Регулирање на ПлусМоќност

Двете рингли и аспираторот може да се постават на екстра моќност.

Избраната рингла ќе работи со дополнителна моќност 10 минути. Ова може да се користи, на пример за брзо загревање голема количина вода.

- Изберете една од ринглите и двапати притиснете на „9“ на лентата за моќност. Соодветниот сензор ќе прикаже .

Тајмер

Кога е поставен тајмерот, ринглата се исклучува по поставениот временски период.

Поставување на тајмерот

- Вклучена плотна
- Поставена рингла

- Притиснете го сензорот 

- Поставете го тајмерот, избирајќи време меѓу 1 и 99 минути.

Менување на тајмерот

- Поставување на тајмерот
- Притиснете ја активната рингла за тајмерот што сакате да го измените.

- Притиснете го сензорот 

- Поставете го тајмерот, избирајќи време меѓу 1 и 99 минути.

Функција за поврзување

Функцијата за „поврзување“ овозможува две индивидуални рингли да се активираат така за да можат заедно да работат и да се приспособуваат. Тоа значи дека може да се користат тави со поголемо дно.

Истовремено притиснете ги потребните копчиња за да изберете 2 рингли што треба да се поврзат, додека сензорот не прикаже  за да покаже дека функцијата е активирана.

Другиот сензор се користи за поставување на нивото на моќност.

Предупредување: Левите рингли не може да се поврзат до десните и обратно.

Брава за деца

- Вклучен апарат

- За да ја вклучите:

притиснете и задржете го 3 секунди еден од 4 сензори за ринглите. Отпуштете и лизнете го прстот од 0 до 9 по должината на лентата за моќност. Сите сензори прикажуваат . Опишаните операции мора да се завршат во рок од 10 секунди.

- За да ја вклучите:

Притиснете и задржете го 3 секунди еден од 4 сензори за ринглите. Отпуштете и лизнете го прстот од 9 до 0 по должината на лентата за моќност. Опишаните операции мора да се завршат во рок од 10 секунди.

МОДЕЛ	GALILEO SMART BK F830 + KIT LL H80
Вкупна максимална моќност (плотна + аспиратор)	7.62 Kw (стандардна поставка)
Вкупна максимална моќност (плотна + аспиратор)	4.72 Kw
Вкупна максимална моќност (плотна + аспиратор)	3.72 Kw
Вкупна максимална моќност (плотна + аспиратор)	3.02 Kw

Кодови за грешки			
Код за грешка	Опис	Можна причина за грешката	Решение
„Се огласува звук на зуење при вклучување. Не се прикажува код за грешка“	Аспираторот не работи	Кабелот LIN е оштетен или лошо поврзан со електричната табла на аспираторот	Проверете ја конекцијата/ заменете го LIN кабелот
ER03	Континуирано активирање на сензорот. ТС се исклучува по 10 секунди.	Вода или тава на стакло, на сензори или на контрола.	Исчистете ја површината на контролата. Отстранете ги предметите од сензорите.
ER20	ТС внатрешна грешка	-	Заменете го ТС.
ER21	Прегревање.	Контролата за температура детектирала температура повисока од 85° С.	Оставете ја плотната да се излади и грешката ќе исчезне кога температурата ќе падне под 75° С.
			Проверете ја термичката изолација.
ER22	Проценување на дефектно копче. Корисничкиот интерфејс се исклучува по 3,5 -7,5секунди.	-	Заменете го ТС.
ER31	Има неконзистентност во конфигурацијата на ТС и индукцијата.	Податоците за конфигурација на генераторот не се совпаѓаат со оние на ТС.	Нова конфигурација.
			Заменете го ТС.
			Заменете го генераторот.
ER36	ТС внатрешна грешка	-	Заменете го ТС.
ER47	Комуникациска грешка меѓу ТС и индукција	Оштетен LIN кабел. Нема напојување со струја во LIN кабелот.	Заменете го кабелот. Проверете дали кабелот е правилно ставен.
E2	Сензорот на ринглата се прегрева. ТС се исклучува по 10 секунди.	Празна тава	Не загревајте ги празните тави.
E3	Погрешна тава. Ринглите се исклучени.	Тавите ги губат нивните магнетни карактеристики	Користете соодветни тави
		Внатрешна грешка во колата на генераторот	Заменете го модулот.
E4	Грешка во конфигурација. Ринглата не може да се активира.	Индукцискиот модул сè уште не е конфигуриран.	Мануелно конфигурирајте го.

E5	Нема комуникација меѓу корисничкиот интерфејс и индукциониот генератор. Ринглата не може да се активира.	LIN кабелот или кабелот за струја е дефектен.	Проверете ги каблите и напонот на струјата.
		Каблите на плочата се погрешно поврзани.	Проверете ги каблите и напонот на струјата.
		Внатрешна грешка во колата на генераторот или филтерот.	Заменете го модулот.
E6	Напонот на струјата не е во опсегот (напон и/или фреквенција). Ринглата не може да се активира.	Напонот на струјата не е во опсегот (видете технички податоци за повеќе детали).	Проверете го напонот на домашното напојување.
		Внатрешна грешка во колата на генераторот.	Заменете го модулот.
E7	ТС внатрешна грешка. Ринглите се деактивирани.	-	Заменете го модулот.
E8	Неправилно функционирање на аспираторот.	Аспираторот е блокиран.	Исчистете го и отстранете ја блокадата.
		Дефектен вентилатор или електронски модул.	Заменете го модулот.
E9	Грешка во сензорот за температура на ринглата. Соодветната рингла е исклучена.	Колото на сензорот за температура е отворено или има краток спој.	Заменете го индукторот.
EA	Внатрешна грешка во ТС. Ринглите се исклучени.	-	Заменете го генераторот.
EH	Сензорот за температура е блокиран. Соодветната рингла е исклучена.	Нема промена во температурата (мин. 10 К / 5 мин.) по активирање на ринглата.	Заменете го индукторот.

ТС = КОНТРОЛА НА ДОПИР

UI = КОРИСНИЧКИ ИНТЕРФЕЈС

NTC = СЕНЗОР ЗА ТЕМПЕРАТУРА

8. ОДРЖУВАЊЕ И ПОПРАВКИ

- Погрижете се одржувањето на електричните делови да го врши само производителот или техничари за сервисирање.
- Погрижете се оштетените кабли да ги заменува само производителот или техничари за сервисирање.

Кога контактирате со одделот за сервис, обезбедете ги следните информации:

- Вид на дефект
- Модел на апарат (Произ./Шиф.)
- Сериски број (S.N.)

Информациите може да се најдат на плочката за идентификација. Плочката за идентификација се наоѓа на дното на апаратот.

9. ТЕХНИЧКИ ПОДАТОЦИ

Идентификација на производ

Тип: 4300

Модел: **GALILEO SMART BK F830 + KIT LL H80**

Видете ја плочката за идентификации прикачена на дното на производот. Производителот прави континуирани подобрувања на производите. Поради таа причина, текстот и илустрациите во овој прирачник за употреба може да се менуваат беа претходна најава.

Дополнителни информации за техничките податоци може да се најдат на веб-страницата: www.faberspa.com

GALILEO SMART BK F830 + KIT LL H80

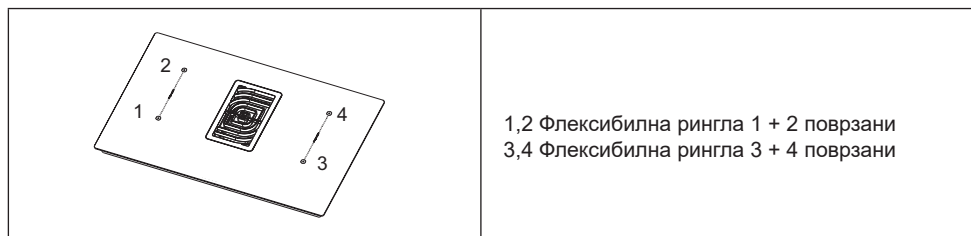

Параметар	Вредност	Димензии (mm)
Работни димензии	-	830 × 520 (Ш × Д)
Напон на напојување со струја / фреквенција	220-240 V, 50 Hz; 220 V, 60 Hz 3N~ / 2N~ 380-415 V, 50 Hz; 3N~ / 2N~ 380 V, 60 Hz	
Податоци за електричен елемент и елемент за греење		
Рингла 1, 2, 3, 4	2100 W; Зголемување на нивото на моќност 3000 W	210 x 190
Флексибилна рингла 1+2, 3+4	3000 W; Зголемување на нивото на моќност 3700 W	210 x 390

Параметар	Вредност	Мерна единица
Тежина на апаратот	21	kg
Број на рингли	4	
Извор на топлина	Индукција	

1. ҚАУІПСІЗДІК НҰҚАУЛАРЫ

① Өз қауіпсіздігіңіз үшін және құрылғыны дұрыс пайдалану үшін құрылғыны орнату және пайдалану алдында осы нұсқаулықты мұқият оқып шығыңыз. Бұл нұсқаулықтар, тіпті егер құрылғы қолдан-қолға берілсе немесе сатылса да, әрдайым құрылғымен бірге жүруі тиіс. Пайдаланушылар құрылғының жұмыс істеуі және оның қауіпсіздік функциялары туралы толық хабардар болуы тиіс. Бұл конфоркалар EMC стандарттарының талаптарына және EMF директивасына сәйкес келетін индукциялық жүйелерге ие және олар басқа электрондық құрылғыларға кедергі жасамауы тиіс. Кардиостимулятор иеленушілері мен басқа да электрондық имплантаттар пайдаланушылары дәрігермен немесе имплантатталған құрылғы өндірушісімен оның кедергілерге жеткілікті түрде төзімділігін бағалау үшін кеңесулері қажет.



Электрлік қосылымдар білікті маман арқылы

орындалуы тиіс.
Электрлік қосылымды жасар алдында "ЭЛЕКТРЛІК ҚОСЫЛЫМ" бөлімін оқып шығыңыз.

Қуат көзінің кабелінен тұратын құрылғыларда кабельді бекіту нүктесі мен клеммалар арасындағы клеммаларды немесе сым бөлігін кабельдің бекітілген орнынан шығып кету жағдайында ток тасығыш сымдар жерге тұйықтау сымынан бұрын шығатындай етіп орналастыру қажет.

- Өндіруші қате орнату немесе тиісті түрде орнатпау нәтижесінде болған кез келген зақым үшін жауапты емес.
- Желілік қуат көзі бұйымның ішкі жағында бекітілген сәйкестендіру тақтайшасында көрсетілген мәнге сәйкес екеніне көз жеткізіңіз.
- Тұрақты электр қосылымдары ағымдағы ережелерде көзделген ажырату құрылғыларын қамтуы тиіс.
- I класс құрылғылары үшін жергілікті қуатпен қамтамасыз ету тиісті түрде жерге тұйықтау жүйесіне кепілдік береді.
- Ауа сорғышты тиісті құбыр көмегімен түтін мұржасына жалғаңыз. Орнату

нұсқаулығында көрсетілген сатып алынатын керек-жарақтарды қарап шығыңыз (дөңгелек құбырлар үшін: ең кіші диаметрі 120 мм). Газ шығаратын құбыр мүмкіндігінше қысқа болуы тиіс.

- Өнімді автоматты ауыстырып-қосқыш көмегімен электр желісіне қосыңыз.
- Ауаны желдету ережелерін сақтау қажет.
- Сорғыш құрылғыны ешқашан түтін шығаратын құбыр желісіне жалғамаңыз (жылытқыштар, алауошақ, т.б.).
- Егер ауа сорғыш электрлік емес құрылғылармен (мысалы, газ жанарғылары бар құрылғылармен) қатар пайдаланылса, пайдаланылған газдардың кері ағынын болдырмау үшін бөлмедегі желдетудің жеткілікті деңгейде екеніне көз жеткізу қажет. Асүй құрылғысы электрлік емес қуат көздерін пайдаланатын басқа да құрылғылармен бірге пайдаланылса, түтіннің асүй құрылғысы арқылы бөлмеге қайта келуін болдырмау үшін бөлмедегі теріс қысым 0,04 мбар шамасынан аспауы қажет.
- Ауа газ немесе басқа да отындар

арқылы қуатталатын құрылғылардың түтін мұржасы ретінде пайдаланылатын құбырға шығарылмауы керек.

- Егер қуат кабелі зақымдалған болса, ол кез келген қауіптен аулақ болу үшін дайындаушымен, өкілетті қызмет көрсету орталығымен немесе білікті маманмен алмастырылуы тиіс.
- Құрылғы ашасын ағымдағы ережелерге сәйкес келетін және қол жетімді жерде орналасқан розеткаға қосыңыз.
- Түтінді шығаруға қатысты қабылдануы тиіс техникалық шаралар мен қауіпсіздік шараларына келетін болсақ, жергілікті басқару ұйымдары арқылы белгіленген ережелерді мұқият сақтау маңызды.

 **ЕСКЕРТУ:** құрылғыны орнатар алдында қорғаныс қабықшаларын алып тастаңыз.

- Құрылғымен бірге берілген бұрандалар мен басқа да шағын құрамдастарын ғана пайдаланыңыз.

 **ЕСКЕРТУ:** бұрандалар мен бекіту элементтерін осы нұсқауларда сипатталғандай орнатпау электр тогының соғу қаупіне алып келуі мүкін.

- Жарыққа ешқашан оптикалық құрылғылар (дүрбі, үлкейткіш шынылар, т.б.) арқылы тікелей қарамаңыз.
- Ересектердің бақылауында болмаған жағдайда тазалау және техникалық қызмет көрсету жұмыстары балалар арқылы жасалмауы тиіс.
- Балалардың құрылғымен ойнамауына көз жеткізе отырып оларды қадағалауда ұстау қажет.
- Бұл құрылғыны дене, сезім немесе ақыл-ой қабілеттері шектеулі адамдардың (сондай-ақ балалар), не болмаса тәжірибесіз немесе кәсіпқой емес адамдардың егер олар қауіпсіздігі үшін жауапты адам арқылы қадағалауда болмаған немесе қауіпсіз пайдалану бойынша нұсқау берілмеген жағдайда пайдалануға болмайды.
- Бұл құрылғыны 8 жастан асқан балалар, сондай-ақ физикалық, сезімталдық немесе ақыл-ой мүмкіндігі шектеулі немесе тәжірибесі мен білімі жеткіліксіз адамдар, олар қадағалауда болған немесе құрылғыны қауіпсіз пайдалануға қатысты тиісті түрде хабардар етілген және онымен байланысты қауіп-қатерлерді түсінген жағдайда пайдалана алады.

Балалардың құрылғымен ойнауына жол бермеңіз.



ЕСКЕРТУ: Құрылғы және оның ашық бөлшектері пайдалану барысында өте ыстық болады.

Қыздыру элементтерін ұстап қалмауға аса сақ болыңыз.

Құрылғыны 8 жасқа жетпеген балалардан егер олар үнемі бақылауда болмаған жағдайда алыс ұстаңыз.

- Көрсетілген мерзімінен кейін сүзгілерді тазалаңыз және/немесе ауыстырыңыз (өрт қаупі). "Тазалау және техникалық қызмет көрсету" параграфын қараңыз.
- Құрылғы газ немесе басқа да отындар арқылы қуатталатын басқа құрылғылармен қатар пайдаланылғанда бөлменің тиісті түрде желдетілетініне көз жеткізіңіз (бұл бөлме ішіндегі ауаны айналдырып отыратын құрылғыларға қатысты емес).
- **ЕСКЕРТУ:** Егер құрылғы бетінде жарылу белгілері болса, электр тогымен зақымдану қаупін болдырмау үшін құрылғыны өшіріңіз.
- Құрылғы бетінде сызат болса немесе материалында қандай да бір зақым көрінсе, құрылғыны қоспаңыз.
- Егер қолыңыз немесе

денеңіз ылғалды болса құрылғыны ұстамаңыз.

- Өнімді тазалау үшін бумен тазалау құрылғыларын пайдаланыңыз.
- Пышақтар, шанышқылар, қасықтар немесе таба қақпақтарын конфорка бетіне қоймаңыз, олар қатты қызып кетуі мүмкін.
- Қолдануды аяқтағаннан кейін газ плитасын өшіру үшін тиісті реттеуішті пайдаланыңыз, таба датчиктеріне сенім артпаңыз.
- **ЕСКЕРТУ:** Сұйық май мен ерітілген майды пайдаланып қадағалаусыз ас пісіру қауіпті болып табылады және өртке алып келуі мүмкін. Отты ЕШҚАШАН сумен сөндіруге тырыспаңыз. Керісінше, құрылғыны өшіріп, отты мысалы, таба қақпағымен немесе оттөзімді жабындымен сөндіріңіз.
- **ЕСКЕРТУ:** Ас дайындау процесін бақылауда ұстау қажет. Қысқа мерзімді ас дайындау процесін үнемі бақылауда ұстап отыру қажет.
- Құрылғы сыртқы таймер немесе бөлек қашықтықтан басқару жүйесі арқылы іске қосылуға арналмаған.
- **ЕСКЕРТУ:** Өрт қаупі: Пісіру бетіне заттар қоймаңыз.
- Құрылғы III санатты артық

жүктеме жағдайында толық ажыратуды қамтамасыз ететін түйіспелі тесігі бар (3 мм) электрмен қуаттау көзінен ажырату мүмкіндігін қамтамасыз ететіндей орнатылуы тиіс.

- Құрылғы ешқашан ауа райының әсеріне ұшырамауы тиіс (жаңбыр, күн).
- Құрылғыны желдету өндіруші нұсқауларына сай болуы қажет.

2. ПАЙДАЛАНУ

- Ауа сорғыш тек қана үй жағдайында тамақ әзірлеу кезіндегі түтінді жоюға арналған.
- Құрылғыны басқа мақсаттар үшін пайдаланбаңыз.
- Қуыруға арналған ыдысты үнемі қадағалауда ұстау қажет: май қатты қызып кетсе, жанып кетуі мүмкін.
- Құрылғыны сыртқы таймер немесе жеке қашықтан басқару жүйесі арқылы пайдаланбаңыз.
- Сәндік есік қатты қызып кетпеу үшін құрылғыны ешқашан оның артында орнатпау қажет.
- Ешқашан зақымдалу мүмкіндігіне байланысты құрылғы үстіне шықпаңыз.
- Ыстық кастрөл мен табаларды жақтауға қоймаңыз, себебі

бұл силиконды тығыздағыштарды зақымдауы мүмкін.

- Құрылғы бетінде азық-түлік өнімдерін турамаңыз немесе даярламаңыз, сондай-ақ үстіне қатты заттарды түсіріп алмаңыз. Табалар мен тәрелкелерді құрылғы беті бойымен сырғытпаңыз.

3. ТАЗАЛАУ ЖӘНЕ ТЕХНИКАЛЫҚ ҚЫЗМЕТ КӨРСЕТУ

- Белсендірілген көмір дезодораторын «U» (құрастыру бойынша нұсқаулықты қараңыз) қалпына келтіруге болады. Белсендірілген көмір дезодораторын әр 3-4 ай сайын (немесе сорғыш қарқынды түрде пайдаланылған жағдайда, одан да жиі), ең көбі 8 қалпына келтіру цикліне дейін (аса қарқынды түрде пайдаланылған жағдайда, 5 циклден асырмаған жөн) жууға және қалпына келтіруге болады. Жаңа дезодораторға «U» тапсырыс беру үшін қызмет көрсету орталығына хабарласыңыз.

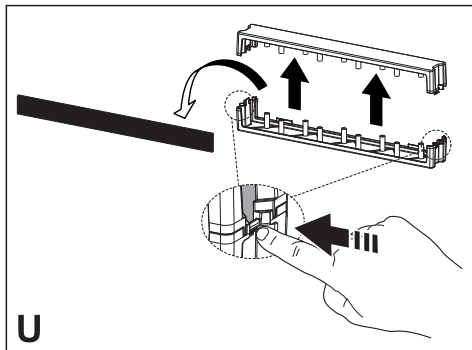

- **Қалпына келтіру процедурасы:**
 - Ыдыс жуу машинасында 70° шамасындағы МАКС. температурада жуыңыз немесе ыстық суда абразивті ысқыштарды қолданбай қолмен жуыңыз (тазалағыш құралдарды пайдаланбаңыз!).
 - Пеш ішінде 70° шамасындағы МАКС. температурада 2 сағат бойы келтіріңіз (пешнің пайдаланушы нұсқаулығы мен құрастыру бойынша нұсқаулығын мұқият оқып шыққан жөн).

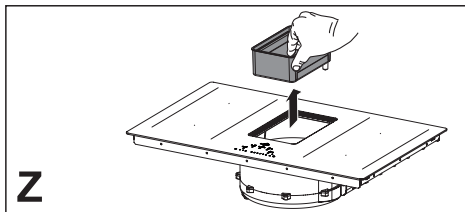

- Май сүзгісі **Z:** Сүзгілерді әрбір 2 ай сайын немесе аса қарқынды пайдалану жағдайында жиі тазалау қажет. Оларды ыдыс жуғыш машинада жууға болады. Ыдыс жуғыш машинада торларды жумаңыз.

Жалпы ұсынымдар

- Ешқашан абразивті сорғыш шүберекті, ысқышты, тұз қышқылын немесе бетін сызып немесе сызат түсіретін басқа да өнімдерді пайдаланбаңыз.
- Кездейсоқ құлайтын немесе бетіне жиналатын тамақты, газ плитасының функционалдық немесе эстетикалық элементтерін жеуге болмайды.

Құрылғыны тазалау

- Тағам қалдықтарының жанып кетуін болдырмау үшін әрбір қолданғаннан кейін плитаны тазалаңыз. Қатып қалған немесе жанған былғанышты тазалау одан әрі қиынырақ болып табылады.
- Күнделікті тазалау үшін жұмсақ шүберек немесе сорғыш шүберекті және тиісті тазалағыш ерітіндіні пайдаланыңыз. Пайдалануға болатын тазалағыш ерітіндіге қатысты өндіруші ұсыныстарын орындаңыз. Қорғаныш тазалағыш ерітінділерін пайдалану ұсынылады.
- Плита әлі ыстық болса, шыны тәрізді керамика үшін қолайлы қырғышты пайдалана отырып, тасыған сүт секілді қатып қалған былғанышты кетіріп тастаңыз. Пайдалануға болатын қырғыштарға қатысты өндіруші ұсыныстарын орындаңыз.
- Плита әлі ыстық болса, шыны тәрізді керамика үшін қолайлы қырғышты пайдалана отырып, ас әзірлеу кезінде төгілген тосап секілді құрамында қанты бар тағамдарды кетіріңіз. Егер олай жасамасаңыз, қалдықтар шыны тәрізді керамика бетін зақымдауы мүмкін.
- Плита әлі ыстық болса, шыны тәрізді керамика үшін қолайлы қырғышты пайдалана отырып, қандай да бір балқытылған пластикті кетіріңіз. Егер олай жасамасаңыз, қалдықтар шыны тәрізді керамика бетін зақымдауы мүмкін.
- Плита суығаннан кейін сірке суы немесе лимон қышқылы секілді қатты кетіретін

ертіндінің аз ғана мөлшерін пайдаланып қақты кетіріп тастаңыз. Содан соң дымқыл шүберекпен тағы да тазартыңыз.

4. АСУЙ ГАРНИТУРЛАРЫНА АРНАЛҒАН ТАЛАПТАР

- Плита асуй гарнитура бетімен тығыз жанасып, асуй гарнитурында ені 600 мм немесе одан жоғары болатындай етіп орналасуға арналған.
- Егер құрылғы жанғыш материалдарда орнатылса, төмен вольтты қондырғылар мен өртке қарсы қорғанысқа қатысты нұсқаулар мен ережелерді қатаң сақтау қажет.
- Орнатылған гарнитуралар компоненттері (пластмасса материалдар және шпондалған ағаш) термотөзімді желім (мин.100 °C) көмегімен орнатылуы тиіс: жарамсыз материалдар мен желімдерді пайдалану қисаюға және ажырап кетуіне әкелуі мүмкін.
- Асуй гарнитурасында құрылғының электр қосылымын қамтамасыз ету үшін жеткілікті орын болуы керек. Құрылғы үстіндегі қабырға гарнитуралары ыңғайлы жұмыс істеуге қажетті кеңістік қалдыру үшін жеткілікті қашықтықта орнатылуы тиіс.
- Ең аз қашықтық орнату сызбаларында көрсетілген нұсқауларға сәйкес болған жағдайда, жұмыс бетінің айналасында сәндік ағаш жиектерін пайдалануға болады.
- Орнатылған құрылғы мен артқы қабырға арасындағы ең аз қашықтық жанаса орналасқан құрылғыны орнату сызбасында көрсетілген (бүйірлік қабырға үшін 150 мм, артқы қабырға үшін 40 мм және оның үстіндегі кез келген қабырға гарнитурлары үшін 500 мм).
- Плита шеті мен жұмыс бетінің арасына су кіріп кетуін болдырмау үшін, орнату алдында плитаның бүкіл сыртқы шетін қамтитын жабысқақ тығыздағыш орнатыңыз.

5. ЭЛЕКТРЛІК ҚОСЫЛЫМ

- Электрлік қосылымдар білікті маман арқылы орындалуы тиіс.
- Бұл құрылғы "Ү" типті қосылымнан тұрады, сондықтан қуат кабелінде "бейтарап" сым болуы тиіс. Қуат кабелі кем дегенде H05VV-F, БІР ФАЗАЛЫ, ЕКІ ФАЗАЛЫ және ҮШ ФАЗАЛЫ қосылым түрінен тұруы тиіс: минималды көлденең қимасы: 2,5 мм² Қуат кабелінің сыртқы диаметрі: мин. 7 мм - макс. 15 мм.
- Қосқыш клеммаларға тарату қорабының қақпағын алып қол жеткізуге болады.
- Ішкі қуат көзінің сипаттамалары (кернеу,

максималды қуат және ток) құрылғы сипаттамаларымен үйлесімді екеніне көз жеткізіңіз.

- Құрылғыны схемада көрсетілгендей (желілік кернеу үшін ұлттық деңгейде қолданылатын эталондық стандарттарға сәйкес) қосыңыз.
- H05V2V2-F 5 x 2,5 мм² қуат кабелін пайдаланған жөн.
H05V2V2-F 5 x 2,5 мм² қуат кабелін пайдалану кезінде осында берілген нұсқауларды орындаңыз: үш фазалы байланыс үшін 2 сымды ажыратып, сұр түсті сымдардан көк түсті қаптамасын алып тастаңыз.

6. КӘДЕГЕ ЖАРАТУ

- Өнімдегі немесе буып-түю материалындағы  таңбасы өнімнің тұрмыстық қалдықтар ретінде қарастырылмауы тиіс екендігін көрсетеді; керісінше, ол электр және электрондық құрылғылар қайта өңделетін жинау пунктіне жіберілуі тиіс. Өнімді тиісті түрде кәдеге жарату қоршаған ортаға және адам денсаулығына ықтимал теріс әсерді болдырмауға көмектеседі. Осы өнімді қалай өңдеу, қалпына келтіру және кәдеге жарату туралы қосымша ақпарат алу үшін, қалдықтарды кәдеге жарату жөніндегі жергілікті кеңсеге, тұрмыстық қалдықтарды кәдеге жарату қызметіне немесе өнімді сатып алған дүкенге хабарласыңыз.
- Құрылғы электр және электрондық аспаптарда қауіпті заттарды пайдалануды қысқартуға және қалдықтарды кәдеге жаратуға қатысты 2012/19/EU директивасына сәйкес келеді.

7. БАСКАРУ ЭЛЕМЕНТТЕРІ

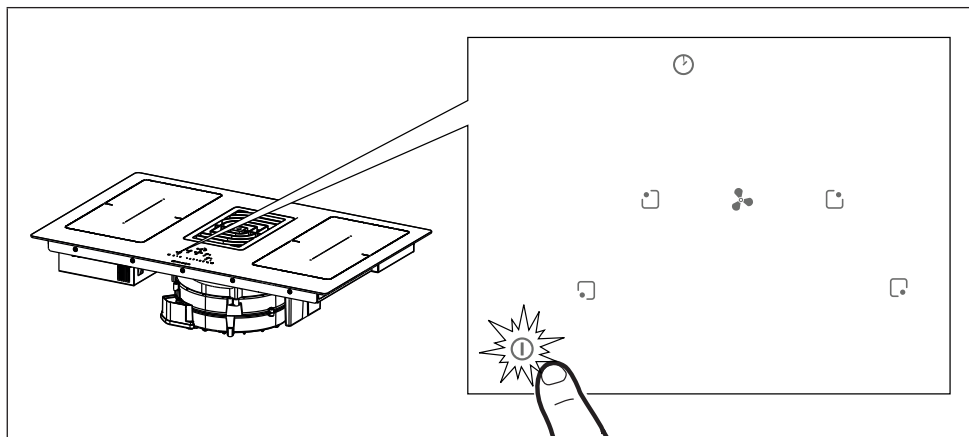

Плитаны қосып, функцияларын белсендіру үшін **I** қосу/өшіру түймесін 2 секунд басып тұрыңыз. Барлық ондық сандар **8**. белгісін, ал таймер сандары "C L" белгісін көрсетеді.

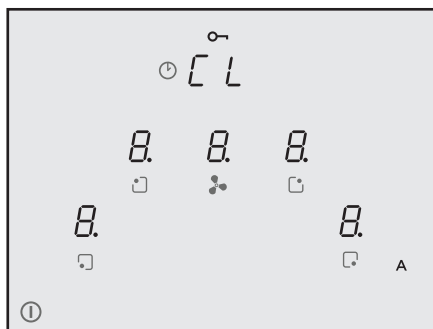

Осы сәтте плита қосылған, бірақ барлық әзірлеу аймағы мен сорғыш нөлдік қуатта. Плита 20 секунд пайдаланылмаған жағдайда автоматты түрде өшеді.

Ескерту: Қауіпсіздік себептеріне байланысты плитаны әрдайым қосу/өшіру **I** түймесі арқылы сөндіруге болады.

Ескерту: Таңдауға болатын функциялар әрқашан басқару панелінде жанып тұрады/көрінеді және олар кез келген уақытта іске қосуға болатын функциялар болып табылады.

Орнатушыға арналған нұсқаулар: Плитаның қуат параметрін тексеріп, қажет болған жағдайда өзгертіңіз. "Орнату мәзірі (плитаның қуат параметрлері)" параграфын қараңыз.

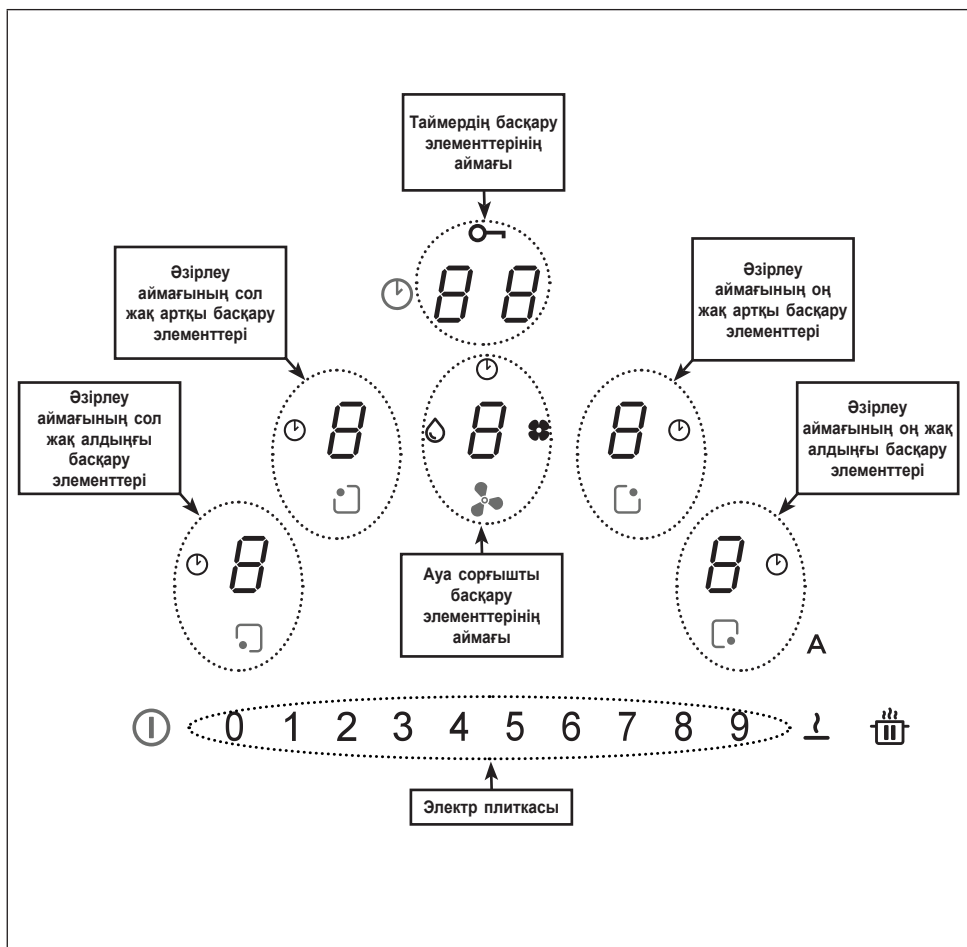

Плита стандартты түрде 7,4 кВт сініргіштік деңгейіне алдын ала орнатылады.

7.1 Басқару элементтерінің түрлері



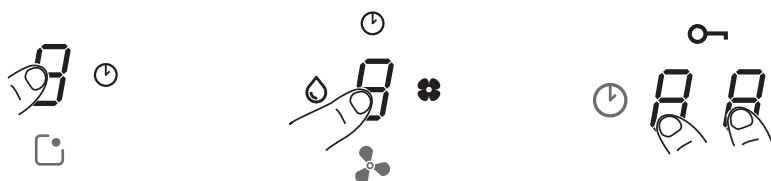









Өзірлеу аймақтары, ауа сорғыш және таймерге арналған басқару элементтерін реттеу цифр белгісін  басу арқылы іске қосуға болады. Сандық белгі жұмыстың іске қосылуын растау үшін қарқындырақ жанады.









	<p>Таймерді басқару элементтерін таңдау</p> <p>Қосу/өшіру түймесін ① 2 секунд басып тұрыңыз.</p> <p>Әдетте "C L" белгісі көрсетілетін өзірлеу аймағы таймерлері мен ауа сорғышты басқару үшін пайдаланылатын басқару элементтерінің аймақтарын таңдаңыз ("Таймер функциялары" бөлімін қараңыз).</p>
	<p>🔑 таңбасы қауіпсіздік функцияларының түймесін көрсетеді ("Пернетақта құлпы (тазалау)" бөлімін қараңыз).</p>
<p>A</p>	<p>Плита/ауа сорғыш қосулы болғанда, стандартты параметр сорғыштың автоматты режимде жеткілікті түрде жанатын жарық диодымен A іске қосылуына арналған. Сорғыш егер өзірлеу аймақтарындағы қуат "1" мәнінен жоғары болса іске қосылады.</p> <p>Ол жану қарқындылығын жоғары деңгейден төмен деңгейге дейін өзгертетін жарық диодын A басу арқылы өшіріледі. Оны сондай-ақ жарық диоды A жану қарқындылығын жоғары деңгейден төмен деңгейге өзгерту фактісі арқылы расталатын электр плиткасындағы "1" мәнінен жоғары мәнді басу арқылы өшіруге болады.</p> <p>Жеткілікті түрде жануға өзгертетін жарық диодын A басу арқылы оны қайта белсендіруге болады.</p>
	<p>"КІДІРТУ" және "ҚАЙТА ІСКЕ ҚОСУ" функциясы.</p> <p>Басқа түймелермен бірге басылғанда, бұл пайдаланушы мәзірін ашады.</p>
	<p>Еріту функциясы тамақ қалдықтарын жібіту немесе майды, шоколадты немесе балды т.б. жаймен еріту үшін пайдаланылады.</p> <p>Басқа түймелермен бірге басылғанда, бұл орнатушы мәзірін ашады.</p>

7.3 Функциялар









Функция	Сипаттамасы
Пернетақта құлпы (Балалар қауіпсіздігі)	Кездейсоқ өзгерістерді болдырмау үшін плита параметрлерін құлыптау үшін пайдаланылады.
	Іске қосу: ешқандай таба болмағанда әзірлеу аймақтары үшін 4 санның бірін 3 секунд бойы басып тұрыңыз. Анимациядан кейін саусағыңызды жіберіп, 0-ден 9-ға дейін жылжытыңыз. Барлық сандар көрсетілгенде растау беріледі  . Сипатталған іс-әрекеттер 10 секунд ішінде орындалуы тиіс.
	Ажырату үшін: әзірлеу аймақтары үшін 4 санның бірін 3 секунд бойы басып тұрыңыз. Анимациядан кейін саусағыңызды жіберіп, 9-ден 0-ға дейін жылжытыңыз. Сипатталған іс-әрекеттер 10 секунд ішінде орындалуы тиіс.
Пернетақта құлпы (тазалау)	Жылдам тазартуды қамтамасыз ету үшін плита параметрлерін 15 секундқа құлыптау үшін пайдаланылады.
	Іске қосу үшін: оң жақ алдыңғы және сол жақ артқы әзірлеу аймақтары үшін сандық белгіні  басыңыз. Дисплейде таймерді басқару аймағында 15 секунд кері санауды көрсетіп,  белгісі жанады.
	Ажырату үшін:  белгісін басыңыз немесе 15 секунд күте тұрыңыз.
Әзірлеу аймақтарының таймері	Әрбір әзірлеу аймағын жоспарлы түрде өшіру үшін дабылды кері санау.
	Іске қосу үшін: қосулы плитада 4 әзірлеу аймағының бірін таңдап, электр плиткасындағы мәнді таңдаңыз.
	Мәндерді электр плиткасына таңдау арқылы жеке-жеке орнатып, таймерді басқару элементтерінің аймағында сандарды бір-бірден басыңыз (ең азы 1 минут - ең ұзағы 99 минут). 10 секундтан соң расталады.
	Таймерді басқару элементтерінің аймағындағы дисплейде егер ол орнатылған болса кері санау көрсетіледі. Кері жағдайда онда стандартты түрде "C L" белгісі көрсетіледі. Барлық аймақтарда таймерлік орнатылым бар, сондай-ақ дисплей қысқа уақыт қалған таймерді көрсетеді.
	Таймер мәнін өзгерту үшін сипатталған іс-әрекеттерді қайталаңыз.
	Өшіру үшін: таймер мәндерін нөлге орнатыңыз немесе  белгісін басыңыз.

<p>Таймер (жалпы)</p>	<p>Жалпы пайдалану үшін дабыл сигналымен кері есептеу</p>																														
	<p>Іске қосу үшін: қосулы платада және табалар болмағанда, мәндерді электр плиткасына таңдау арқылы жеке-жеке орнатып, таймерді басқару элементтерінің аймағында сандарды бір-бірден басыңыз (ең азы 1 минут - ең ұзағы 99 минут). Таймерді басқару элементтерінің аймағындағы дисплейде егер ол орнатылған болса кері санау көрсетіледі. Кері жағдайда онда стандартты түрде "C L" белгісі көрсетіледі.</p>																														
	<p>Өшіру үшін: таймер мәндерін нөлге орнатыңыз немесе плата өшірулі болғанда  түймесін екі рет басыңыз.</p>																														
<p>Жылытқыш конфорка функциясы тағамды жылы күйінде сақтау үшін</p>	<p>Іске қосу үшін: 4 әзірлеу аймағының бірін таңдап,  түймесін басыңыз. Таңдалған аймақ үшін сандық белгі көрсетіледі </p>																														
	<p>Өшіру үшін:  немесе  түймесін басыңыз.</p>																														
<p>Турбина функциясы</p>	<p>Әзірлеу аймақтары мен сорғыштың екеуін де қосымша қуатқа орнатуға болады.</p>																														
	<p>Іске қосу үшін: сорғыш пен әзірлеу аймақтарының екеуі үшін де электр плиткасындағы "9" санын 2 рет басыңыз. Тиісті сандық белгіде  көрсетіледі.</p>																														
	<p>Өшіру үшін: электр плиткасындағы басқа да мүмкін мәндердің бірін таңдаңыз.</p>																														
<p>Жылдам қыздыру функциясы</p>	<p>4 әзірлеу аймағының бірін таңдап, электр плиткасынлағы таңдалған мәнде (1-ден 8-ге дейін) 3 секунд басып тұрыңыз. Плита берілген уақыт ішінде берілген қуатқа қайта оралудан бұрын 15 секунд ішінде ең жоғары қуатта жұмыс істейтін болады, содан кейін ол өшіріледі (төмендегі кестені қараңыз). Дисплейде "A" және таңдалған мән көрсетіледі.</p> <table border="0"> <tr><td>1</td><td>-></td><td>40 секунд</td></tr> <tr><td>2</td><td>-></td><td>72 секунд</td></tr> <tr><td>3</td><td>-></td><td>120 секунд</td></tr> <tr><td>4</td><td>-></td><td>176 секунд</td></tr> <tr><td>5</td><td>-></td><td>256 секунд</td></tr> <tr><td>6</td><td>-></td><td>432 секунд</td></tr> <tr><td>7</td><td>-></td><td>120 секунд</td></tr> <tr><td>8</td><td>-></td><td>192 секунд</td></tr> <tr><td>9</td><td>-></td><td>қолжетімді емес</td></tr> <tr><td>P</td><td>-></td><td>қолжетімді емес</td></tr> </table>	1	->	40 секунд	2	->	72 секунд	3	->	120 секунд	4	->	176 секунд	5	->	256 секунд	6	->	432 секунд	7	->	120 секунд	8	->	192 секунд	9	->	қолжетімді емес	P	->	қолжетімді емес
1	->	40 секунд																													
2	->	72 секунд																													
3	->	120 секунд																													
4	->	176 секунд																													
5	->	256 секунд																													
6	->	432 секунд																													
7	->	120 секунд																													
8	->	192 секунд																													
9	->	қолжетімді емес																													
P	->	қолжетімді емес																													

<p>Функция Кідірту және қайта іске қосу</p>	<p>Бұл функция плитаны пайдаланушы адам қысқа уақытқа кетуі керек болса, плитаның барлық параметрлерін 10 минутқа кідіртеді.</p> <p>Кідірту барысында:</p> <ul style="list-style-type: none"> - Өзірлеу аймағының ешқайсысында ешқандай энергия пайдаланылмайды. - Барлық таймерлер тоқтатылған. - "Турбина" және "Жылдам қыздыру" функциялары өшірілген <p>10 минут өткеннен кейін плита алдын ала орнатылған барлық іс-әрекеттерді жалғастырады.</p>
	<p>Іске қосу үшін:  түймесін кем дегенде 1 секунд басып тұрыңыз. Барлық сандар көрсетіледі </p>
	<p>Өшіру үшін:  түймесі жанғанша оны кем дегенде 1 секунд басып тұрыңыз. Басқа қандай да бір түймені 10 секунд басып тұрыңыз.</p>
<p>Қалпына келтіру функциясы</p>	<p>Бұл функция еріксіз өшіп қалу немесе кенеттен қуаттың үзілу жағдайларында плитаның барлық параметрлерін қалпына келтіру үшін пайдаланылады.</p>
	<p>Плита өшіп қалғанда егер ол  көмегімен 6 секунд ішінде қайта қосылмаса,  түймесі 6 секунд жыпылықтап тұрады. Алдын ала орнатылған функцияны қалпына келтіру үшін басыңыз. Жұмысты растау үшін дабыл сигнал дыбысы естіледі.</p>
	<p>Плита өшіп қалғанда егер ол 6 секунд ішінде қайта қосылса, алдыңғы функция параметрлері автоматты түрде қалпына келтіріледі.</p>
<p>Байланыстырушы функция</p>	<p>Бұл функция 2 өзірлеу аймағын оларды бір, үлкен өзірлеу аймағы ретінде пайдалана алатындай біріктіруге мүмкіндік береді. Бұл, яғни, үлкен көлемді табаларды пайдаланудың мүмкін екендігін білдіреді.</p>
	<p>Іске қосу үшін: қосұлы платада байланысатын 2 аймақты таңдау үшін қажетті түймелерді сандық белгі функцияның іске қосылғанын білдіре отырып  белгісін көрсеткенше бір уақытта басып тұрыңыз.</p> <p>Басқа сандық белгі қуат деңгейін орнату үшін пайдаланылады.</p> <p>Ескерту: Сол жақ өзірлеу аймақтарын оң жақтағыларға, сондай-ақ керісінше, жалғауға болмайды.</p>
	<p>Өшіру үшін: байланыстыру үшін пайдаланылатын түймелерді  таңбасы жоғалғанша бір уақытта басып тұрыңыз.</p>

<p>Табаны автоматты анықтау функциясы</p>	<p>Егер таба өзірлеу аймағының бірінде орналасса, плита оны автоматты түрде анықтап, тиісті сандық белгіні максималды қарқындылықта U белгісін көрсете отырып жандырады.</p>
<p>Сақталған жылу индикаторы</p>	<p>Сақталған жылу индикаторы өзірлеу аймағының беті әлі де 60°C немесе одан жоғары температурада екендігін көрсететін қауіпсіздік функциясы болып табылады, бұл жалаңаш қолмен ұстау кезінде күйікке әкелуі мүмкін. Тиісті өзірлеу аймағына арналған сандық белгі H көрсетеді.</p>

7.4 Ауа сорғыштың басқару элементтері

	
	<p>Таймер таңбасы Ауа сорғыш сандық белгісін таңдағаннан кейін кері санауды орнату үшін таймерді басқару санын басыңыз.</p>
	<p>Май сүзгісіне техникалық қызмет көрсету таңбасы Май сүзгісін тазалау сигналы жарық диоды  арқылы көрсетіліп, әрдайым қосулы болады.</p>
	<p>Көмір сүзгіге техникалық қызмет көрсету белгісі</p> <ul style="list-style-type: none"> Түтін тартқыш әдепкіде ауа сору режиміне орнатулы болады. On/Off (Қосу/Өшіру) түймесін басыңыз. Түтін тартқышты қосу үшін оны басқару сандарын басыңыз. Келесі үшін санды тағы 5 секунд басып тұрыңыз: <p>Көмір сүзгіні іске қосу:</p> <ul style="list-style-type: none"> Көмір (ііске қарсы) сүзгінің таңбасы 1 секундқа жанады және құрылғыдан екі рет дыбыстық сигнал шығады. <p>Көмір сүзгіні өшіру:</p> <ul style="list-style-type: none"> Көмір (ііске қарсы) сүзгінің таңбасы екі рет жыпылықтайды және құрылғыдан екі рет дыбыстық сигнал шығады.
 	<p>Сүзгіні қайта орнату және қайта іске қосу</p> <ul style="list-style-type: none"> Көмір сүзгінің 200 сағаты мен май сүзгісінің 100 сағатынан кейін көрсетілетін тиісті белгішелердің көрсетілуі сүзгіге техникалық қызмет көрсету қажеттілігін білдіреді. Плита өшірілген кезде сүзгіге техникалық қызмет көрсетуді аяқтағаннан кейін келесі әрекеттерді орындаңыз: <ul style="list-style-type: none"> Плитаны Қосу/Өшіру Санды көрсететін жолды іске қосу үшін түтін тартқыштың  санын басыңыз. "А" пернесін кемінде 5 секунд басып тұрыңыз да, қайта орнатудың расталғанын күтіңіз, ол екі дыбыстық сигнал және таңбаның өшуі арқылы байқалады. Егер 6 секунд ішінде қайта орнату расталмаса (екі рет дыбыстық сигнал шықпаса және таңба өшпесе), түтін тартқышты өшіріп, процедураны басынан бастап қайталаңыз.
<p>"9"</p>	<p>ҚАРҚЫНДЫ 1 жылдамдықты орнату үшін электр плиткасында "9" санын басыңыз. Бұл параметр 10 бойы жұмыс істейді. Осы уақыт өткеннен кейін, жүйе бұрын орнатылған жылдамдыққа автоматты түрде оралады. Басқа жылдамдықты таңдау арқылы ол өшіріледі.</p>
	<p>ҚАРҚЫНДЫ 2 жылдамдықты орнату үшін электр плиткасында "9" санын екі рет басыңыз. Бұл параметр 5 бойы жұмыс істейді. Осы уақыт өткеннен кейін, жүйе бұрын орнатылған жылдамдыққа автоматты түрде оралады. Басқа жылдамдықты таңдау арқылы ол өшіріледі.</p>
<p>Кідіріс</p>	<p>Бұл функция автоматты режим өшірілгенде ғана қолжетімді болады. Автоматты режим A басу арқылы өшіріледі.</p> <p>Ауа сорғыш сандық белгісін басып, электр плиткасында жылдамдықты орнатыңыз. "CL" белгісін көрсетіп, кері санауға ауысқан таймерді басқару сандық белгісін басыңыз. Бұл алдын ала 15 минутқа орнатылады.</p>

7.5 Пайдаланушы мәзірі (теңшелетін параметрлер)

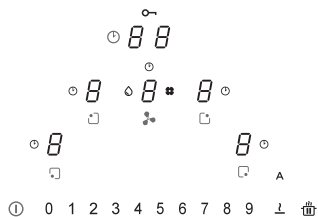



Пайдаланушы мәзірі пайдаланушыға өз қалауы бойынша дыбыс (үн және дыбыс), сондай-ақ плата арқылы жіберілетін визуалды сигналдарды теңшеуге мүмкіндік береді.



① түймесін басыңыз.

3 секунд ішінде ① түймесін қайта басыңыз.

-  таңбасы көрсетіледі.

-  түймелерін басып тұрып, әзірлеу аймақтары (S) үшін сағат тілі бағытында 4 санды бір-бірден сол жақтағысынан бастап басып шығыңыз.

Әр басқан сайын дыбыстық сигнал беріледі, ал  түймесі жіберілгенде, төмендегідей көрсетіледі:

 саны кезекпе-кезек  белгісін, сондай-ақ мәзір кодын көрсететін (төмендегі кестені қараңыз) 2-ден 7-ге дейінгі нөмірді көрсетеді.

 саны бөлімде көрсетілген (төмендегі кестені қараңыз) мәндерге байланысты нөмірді көрсетеді.

Параметрлер мәзіріне өту үшін электр плиткасындағы  санын және 2-ден 7-ге дейінгі нөмірді басыңыз. Төмендегі кестені қараңыз.

Дұрыс мән енгізілгеннен кейін растау қабылданғанша ① белгісін басып тұру арқылы растаңыз.

Мәзір коды	Сипаттамасы	Мәні
U2	Түйменің дыбыс деңгейін басқару мәзірі.	0 - 1 - 2 - 3
U3	Дабыл сигналының дыбыс деңгейін басқару мәзірі.	0 - 1 - 2 - 3
U4	Дисплейдің жарықтандыру деңгейін басқару мәзірі.	Макс. 0 - 1 - 2 - 3 - 4 - 5 - 6 - 7 - 8 - 9 Мин.
U5	Кері санау мультипликациясын басқару мәзірі.	0 - 1
U6	Табаны анықтау функциясы әрдайым белсенді болу мәзірі.	0 - 1
U7	Кері санау зуммерінің соңын басқару мәзірі.	0 - 1 - 2

7.6 Орнатушы мәзірі (Плита қуатының параметрлері)

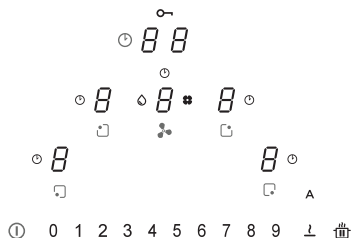

Жергілікті қуат желісіне бастапқы қосылу кезінде орнатушы плитаның әзірлеу аймақтарының қуатын қуат көзінің нақты мүмкіндіктері мен қуаттылығын негізге ала отырып орнату қажет.

Егер қажет болмаса, пісіру панелін тікелей **1** арқылы қосуға болады, әйтпесе мәзірге кіру үшін келесі әрекеттерді орындаңыз.

Қуат алғаш рет қосылғанда **1** таңбасы жыпылықтайды.

1 түймесін басып тұрып, әзірлеу аймақтары (**5**) үшін сағат тіліне қарсы бағытта 4 санды бір-бірден оң жақтағысынан бастап басып шығыңыз.

Әр басқан сайын дыбыстық сигнал беріледі, ал **1** түймесі жіберілгенде, төмендегідей көрсетіледі:



саны кезекпе-кезек **1** және **0** таңбаларын көрсетеді.



саны **0** таңбасын көрсетеді.



Параметрлер мәзіріне өту үшін электр плиткасындағы **5** санын және 8 санын басыңыз. Жұмыс дисплейдің (**1** және **0**) түрінен (**1** және **0**) түріне өзгеруімен расталады.

Плитаның қуат параметрі мәзіріндесіз.



1 санын басып, төмендегі берілген кестені қарай отырып, электр плиткасындағы (0-1-2-3) мәндердің бірін таңдаңыз.

Дұрыс мән енгізілгеннен кейін растау қабылданғанша **1** белгісін басып тұру арқылы растаңыз.

	кВт
0	7,4 кВт
1	4,5 кВт
2	3,5 кВт
3	2,8 кВт

Қуатты басқару функциясы

Бұл өнімде электронды басқарылатын қуатты басқару функциясы бар. Қуатты басқару функциясы қуаттың максималды деңгейі 3,7 кВт/16 А қосарлы пісіру элементтері үшін (оң және сол жақ фазалар) қуаттың үлестірілуін оңтайландыра отырып және индукциялық жүйенің шамадан тыс жүктелуін болдырмай берілетіндігін анықтайды.

Бұл үшін жалпы қуат үздіксіз бақыланады және қажет болған жағдайда азайтылады. Егер қажетті толық қуатты қамтамасыз ету мүмкін болмаса, басқарушы элемент басқа пісіру элементінде алдын ала анықталған белгілі бір шамаға қуатты азайтады, сондықтан ол тиісті қуат қисығынан тікелей төмен деңгейде болады. Бұл токтың 16 А сіңірілу шамасынан аспайтындығын көрсетеді. Бұл жағдайда генератор пайдаланушы интерфейсі жіберген ең жоғары басымдылығы бар соңғы команданы анықтайды және қажет болған жағдайда басқа дайындау элементі үшін іске қосылған алдыңғы баптауларды азайтады.

Қуатты басқару функциясы алдымен пісіру элементінде табаның болуы анықталғанда іске қосылады.

Мысалы:

Егер қуатты күшейту деңгейі (күшейту) (P) әзірлеу аймағында бірдей фазада (оң және сол фазалар) таңдалса, онда басқа әзірлеу аймағы автоматты түрде 5-ші қуат деңгейінен бір мезгілде асуына жол бермейді.

Бұл аспект өнім үшін белгіленген шекті мәндерге сәйкес айнымалы болып табылады (7.6-параграфты қараңыз).

Индукциялы конфоркалар жұмысы

Индукциялық конфоркалар дәстүрлі конфоркалардан немесе металл плиталардан өте өзгеше жұмыс істейді. Шыны тәрізді керамикалық беттің астында орналасқан индукция катушқасы тез айнымалы магнит өрісін жасайды, ол науаның магниттелетін түбін бірден қыздырады. Шыны тәрізді керамикалық беті тек ыстық таба арқылы қызады. Таба әзірлеу аймағынан алынып тасталғанда, берілетін ток дереу өшіріледі.

Конфоркада табаның болуын анықтау

Әзірлеу аймақтарының әрқайсысы табаның болуын анықтайтын жүйемен жабдықталған. Табаның болуын анықтау жүйесі индукциялы конфоркалармен пайдалануға арналған магниттелген негізді табаларды анықтайды. Егер жұмыс кезінде таба орнынан алынса немесе сәйкес келмейтін таба пайдаланылса, баған диаграммасының жанындағы дисплей  таңбасымен жыпылықтайды.

20 секунд бойы табаның болуын анықтай мерзімі ішінде әзірлеу аймағында ешқандай таба ораналастырылмаса:

- Әзірлеу аймақтары 20 секундтан соң автоматты түрде өшеді.
- Әрбір әзірлеу аймағындағы дисплейде  таңбасы көрсетіледі.

Табалар

Сәйкес келетін табалар

Толық магниттелген негізді табалар ғана индукциялық конфоркаларда әзірлеуге қолайлы.

Магнит табаның толық түбіндегі әрбір нүктесіне жабысады.

Индукциялық плиталармен пайдалануға қолайлы табалар

Индукциялық әзірлеу беттерінде пайдаланылатын табалар металдан жасалып, магниттің қасиеттері болуы керек, сондай-ақ жеткілікті түрле кең негізді болуы қажет.

Қолайлы табалар:

- Табаны қалың жылтыр сырлы болат табалар.
- Жылтыр сырлы табанды шойын табалар.
- Тот баспайтын болаттан, феррит тот баспайтын болаттан және алюминийден жасалған арнайы түбі бар көп қабатты табалар.

Жарамсыз табалар:

- Жезден, тот баспайтын болаттан, алюминийден, отқа төзімді шыныдан, ағаштан, керамикадан және терракотадан жасалған кастрөлдер мен табалар.
- Табаның жарамдылығын анықтау үшін оның түбіне магнитті апарыңыз: егер магнит тартылса, табан индукциялық пісіруге

жарамды. Егер магнитіңіз болмаса, табаға аз ғана мөлшерде су құйып, оны әзірлеу аймағына орналастырыңыз да, конфорканы қосыңыз. Дисплейде **U** таңбасы көрсетілсе, таба жарамсыз.

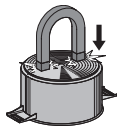

Назар аударыңыз: индукциялық әзірлеу үшін қолайлы түбі өте тегіс табаларды ғана пайдаланыңыз. Түбі тегіс емес табаларды пайдалану жылу сәулелену жүйесінің тиімділігін төмендетуі және әзірлеу аймағында табаның табылуына кедергі келтіруі мүмкін.

Әзірлеу кезіндегі шуылдар

Әзірлеу кезінде табаларда шуылдар естілуі мүмкін. Бұл ақаулықты көрсетпейді, және оның құрылғының жұмысына еш әсері жоқ. Шуыл пайдаланылып жатқан таба түріне байланысты. Егер шуыл қатты тітіркендірсе, табаны ауыстыруыңызға болады.

Қуатты үнемдеу жөніндегі ақпарат

- Таба түбінің диаметрі әзірлеу аймағының диаметріне сәйкес болуы тиіс.



- Табаны сатып алар кезде табаның төменгі немесе жоғарғы бөлігінің көрсетілген диаметрге сәйкес келетінін тексеріңіз, себебі әдетте жоғарғы бөлігі түбінен үлкен болады.
- Ұзақ уақыт әзірлеуді қажет ететін тағамдарды дайындау кезінде жылдам пісіргішті пайдалану арқылы уақыт пен энергияны үнемдеуге болады. Осылайша әзірлеу тағамда көптеген витаминдердің сақталуына мүмкіндік береді.
- Жылдам пісіргіште жеткілікті сұйықтық бар екеніне көз жеткізіңіз; егер сұйықтық жеткіліксіз болса және ол қызып кетсе, ол жылдам пісіргішке және ас үй аймағына зақым келтіруі мүмкін.
- Егер мүмкін болса, табаларды әрдайым қақпағымен жауып жүріңіз.
- Дайындалатын тағам мөлшеріне сәйкес келетін кастрөлді таңдаңыз. Тек жартылай пайдаланылатын кең табалармен әзірлеу энергияны босқа кетіреді.

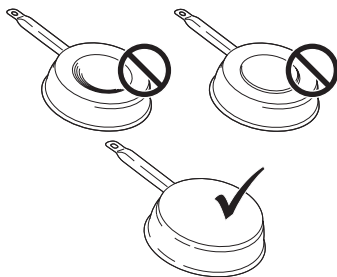

Әзірлеу аймағы	Таба түбі	
	Мин Ø (ұсынылатын)	Макс Ø (ұсынылатын)
210 мм × 190 мм (біреуі)	110 мм	145 мм

Конфоркадағы қалыпты жұмыс шуылдары

Индукциялық технология электромагниттік өрістерді құруға негізделген. Бұл электромагниттік өрістер тікелей таба түбінде жылу тудырады. Кастрөлдер мен табалар конструкциясына байланысты әртүрлі шу немесе діріл тудырады.

Бұл шу түрлерін келесідей сипаттауға болады:

Жеңіл гуіл (трансформатор өндіретін шуға ұқсас)

Бұл шу жоғары қыздыру деңгейінде әзірлеу кезінде пайда болады және ол конфорка арқылы табаға берілетін энергия мөлшерімен анықталады. Қыздыру деңгейі төмендегенде шуыл тоқтайды немесе азаяды.

Жеңіл ысқырық

Бұл шу кастрөл немесе таба бос болғанда пайда болады және ол сумен немесе тағаммен толтырылғанда тоқтайды.

Сықырлау

Бұл шу түрлі материалдар қабаттарынан жасалған кастрөлдерде пайда болады және әртүрлі материалдар бар беттердің дірілінен туындайды. Шу табадан келіп, тағамның санына және әзірлеудің қолданылатын тәсіліне байланысты өзгеруі мүмкін.

Қатты ысқырық

Бұл шу әртүрлі материалдар қабаттарынан жасалған табаларда, сондай-ақ олар ең жоғары деңгейде және екі әзірлеу аймағында пайдаланылғанда туындайды. Қыздыру деңгейі төмендегенде шуыл тоқтайды немесе азаяды.

Желдеткіш шуылдары

Электрондық жүйенің дұрыс жұмыс істеуі үшін плитаның температурасын реттеу қажет. Бұл үшін плита электрондық жүйедегі температураны төмендету және реттеу үшін белсендірілетін салқындатқыш желдеткішпен жабдықталған. Егер плита температурасы әлі де тым жоғары болса желдеткіш құрылғыны өшіргеннен кейін де жұмысын жалғастыра береді.

Сағаттың тықылдауына ұқсас ырғақты дыбыстар

Бұл шу кем дегенде үш тамақ дайындау аймағы жұмыс істеп тұрған кезде ғана пайда болады және олардың кейбірі өшірілген кезде жоғалады немесе азаяды. Сипатталған шулар индукциялық технологияның қалыпты ерекшелігі болып табылады және ақаулар ретінде қарастырылмауы тиіс.

Құрылғыны іске қосу

Құрылғыны қосу үшін ① түймесін басып тұрыңыз.

- Барлық қуат деңгейінің дисплейлерінде "0" саны көрсетіледі.
- Егер басқа параметрлер таңдалмаған болса, қауіпсіздік үшін құрылғы 20 секундтан кейін өшіріледі.

Әзірлеу аймағын таңдау

Бір немесе бірнеше дайындау аймағы үшін 8 бақылау санын басыңыз және қуат деңгейін орнатыңыз.

Қуат деңгейі	Әзірлеу әдісі	Пайдаланылатын
1	Еріту, ақырын қыздыру	Май, шоколад, желатин, тұздықтар
2	Еріту, ақырын қыздыру	Май, шоколад, желатин, тұздықтар
3	Жылыту	Күріш
4	Ұзақ уақыт әзірлеу, қоюландыру, бұқтыру	Көкөністер, картоп, тұздықтар, жемістер, балық
5	Ұзақ уақыт әзірлеу, қоюландыру, бұқтыру	Көкөністер, картоп, тұздықтар, жемістер, балық
6	Ұзақ уақыт әзірлеу, қайнату	Паста, сорпа, қайнатылған ет
7	Жеңіл қуыру	Рести (картопты фри), омлет, ұнға аунатылған және қуырылған тағамдар, шұжықтар
8	Қуыру, қуырма ыдыста қуыру	Ет, қытырлақ картоп
9	Жоғары температурада жылдам қуыру	Ет тілімдері
P	Жылдам қыздыру	Қайнатылатын су

Әзірлеу аймағын өшіру

Электр плиткасында "0" санын басыңыз.

- Егер басқа параметрлер таңдалмаған болса және басқа әзірлеу аймақтары өшірілген болса, құрылғы 20 секундтан кейін өшіріледі.

Конфорканы өшіру

Конфорканы өшіру үшін ① түймесін бірнеше секунд басып тұрыңыз.

- Егер дисплейде басқа параметрлер таңдалмаған болса және басқа әзірлеу аймақтары өшірілген болса, құрылғы 20 секундтан кейін өшіріледі.

Сақталған жылу индикаторы

Егер әзірлеу аймағы өшірілген болса, бірақ әлі де ыстық болса, панельде әлі де жану қаупін көрсететін "H" әрпі бейнеленеді.

Еріту параметрлері

Еріту функциясы тамақ қалдықтарын жібіту немесе майды, шоколадты немесе балды жаймен еріту үшін пайдаланылады.

- Тиісті санды басу арқылы әзірлеу аймағын таңдаңыз.

- Басыңыз 

PowerPlus реттеу элементі

Әзірлеу аймақтары мен сорғыштың екеуін де қосымша қуатқа орнатуға болады.

Таңдалған әзірлеу аймағы 10 минут ішінде қосымша қуаттылықта жұмыс істейтін болады. Мұны, мысалы, судың көп мөлшерін тез қыздыру үшін қолдануға болады.

- Аймақтардың бірін таңдап, электр плиткасындағы "9" санын екі рет басыңыз. Тиісті сандық белгіде  көрсетіледі.

Таймер

Таймер орнатылғанда әзірлеу аймағы орнатылған уақыт мерзімінен кейін өшіріледі.

Таймерді орнату

- Конфорка қосулы

- Әзірлеу аймағы орнатылған

- Санды басыңыз 

- Таймерді орнату, 1 мен 99 минут арасында уақытты таңдау.

Таймерді өзгерту

- Таймерді орнату

- Таймерін өзгерту қажет

белсенді әзірлеу аймағын басыңыз.

- Санды басыңыз 

- Таймерді орнату, 1 мен 99 минут арасында уақытты таңдау.

Байланыстырушы функция

"Байланыстырушы" қосылым функциясы екі бөлек әзірлеу аймағын белсендіріп, оларды бірге реттеуге мүмкіндік береді. Бұл, яғни, үлкен көлемді табаларды пайдаланудың мүмкін екендігін білдіреді.

Байланысатын 2 аймақты таңдау үшін қажетті түймелерді сандық белгі функцияның іске қосылғанын білдіре отырып  белгісін көрсеткенше бір уақытта басып тұрыңыз. Басқа сандық белгі қуат деңгейін орнату үшін пайдаланылады.

Ескерту: Сол жақ әзірлеу аймақтарын оң жақтағыларға, сондай-ақ керісінше, жалғауға болмайды.

Балалардан құлыптау

- Құрылғы қосулы

- Іске қосу үшін:

әзірлеу аймақтары үшін 4 санның бірін 3 секунд бойы басып тұрыңыз. Саусағыңызды жіберіп, 0-ден 9-ға дейін жылжытыңыз.

Барлық сан индикаторлары  түрінде жанады. Сипатталған іс-әрекеттер 10 секунд ішінде орындалуы тиіс.

- Өшіру үшін:

Әзірлеу аймақтары үшін 4 санның бірін 3 секунд бойы басып тұрыңыз. Саусағыңызды жіберіп, 9-ден 0-ға дейін жылжытыңыз.

Сипатталған іс-әрекеттер 10 секунд ішінде орындалуы тиіс.

ҮЛГІ	GALILEO SMART BK F830 + KIT LL H80
Максималды жалпы қуаты (конфорка және сорғыш)	7,62 кВт (стандартты параметр)
Максималды жалпы қуаты (конфорка және сорғыш)	4,72 кВт
Максималды жалпы қуаты (конфорка және сорғыш)	3,72 кВт
Максималды жалпы қуаты (конфорка және сорғыш)	3,02 кВт

Қате кодтары			
Қате коды	Сипаттамасы	Қатенің ықтимал себебі	Шешімі
"Қосқан кезде дыбыстық сигнал естіледі. Қате коды көрсетілмеді"	Сорғыш пәрмені жұмыс істемейді	LIN кабелі зақымдалған немесе сорғыштың электронды тақтасына нашар жалғанған	Қосылымды тексеріңіз/LIN кабелін ауыстырыңыз
ER03	Датчикті үздіксіз іске қосу. СБ 10 секундтан кейін өшеді.	Шыныдағы, датчиктердегі немесе басқару элементіндегі су немесе таба.	Басқару элементінің бетін тазартыңыз. Датчиктерді түрлі заттардан тастаңыз.
ER20	СБ ішкі қатесі	-	СБ ауыстырыңыз.
ER21	Шамадан тыс қызу.	Температураны бақылау элементі 85°C шамасынан жоғары температураны анықтады.	Кофнорка суу үшін оған тиіспеңіз, температура 75°C шамасынан төмен болғанда қате жоғалады. Жылу оқшаулағышты тексеріңіз.
ER22	Ақаулы бағалау түймесі. Пайдаланушы интерфейсі 3,5 - 7,5 секундтан кейін өшеді.	-	СБ ауыстырыңыз
ER31	СБ конфигурациясы мен индукцияда сәйкессіздік бар.	Генератор конфигурациясының деректері СБ деректерімен сәйкес келмейді.	Жаңа конфигурация. СБ ауыстырыңыз. Генераторды ауыстырыңыз.
ER36	СБ ішкі қатесі	-	СБ ауыстырыңыз.
ER47	СБ мен индукция арасындағы байланыс қатесі	LIN кабелі зақымданған. LIN кабелінде қуат көзі жоқ.	Кабельді ауыстырыңыз. Кабельдің дұрыс орналастырылғанын тексеріңіз.
E2	Өзірлеу аймағы датчигі қызып кеткен. СБ 10 секундтан кейін өшеді.	Таба бос	Бос табаларды қыздырмаңыз.
E3	Қате таба. Өзірлеу аймақтары өшірулі.	Табалар магнитті қасиеттерін жоғалтуда Генератор тізбектеріндегі ішкі қате	Тиісті табаларды пайдаланыңыз Модульді ауыстырыңыз
E4	Конфигурация қатесі. Өзірлеу аймағын іске қосу мүмкін емес.	Индукция модулі әлі конфигурацияланбаған.	Қолмен конфигурациялаңыз.
E5	ПИ мен индукция генераторы арасында байланыс жоқ. Өзірлеу аймағын іске қосу мүмкін емес	LIN кабелінің немесе қуат кабелінің ақауы. Плита кабельдері қате қосылған. Генератор немесе сүзгі тізбектеріндегі ішкі қате.	Кабельдер мен қуат көзі кернеуін тексеріңіз. Кабельдер мен қуат көзі кернеуін тексеріңіз. Модульді ауыстырыңыз.

E6	Қуат кернеуі диапазонда (кернеу және/немесе жиілік) кірмейді. Өзірлеу аймағын іске қосу мүмкін емес	Қуат кернеуі диапазонға кірмейді (толық мәліметтер алу үшін техникалық деректерді қараңыз).	Желілік кернеуді тексеріңіз.
		Генератор тізбектеріндегі ішкі қате.	Модульді ауыстырыңыз.
E7	СБ ішкі қатесі. Өзірлеу аймақтары өшірілген.	-	Модульді ауыстырыңыз.
E8	Ауа сорғыш ақаулығы.	Ауа сорғыш бітеліп қалған.	Бітелген жерлерді тазалап алыңыз.
		Ақаулы желдеткіш немесе электронды модуль.	Модульді ауыстырыңыз.
E9	Өзірлеу аймағындағы температура датчигінің қатесі. Тиісті өзірлеу аймағы өшірулі.	Температура датчигінің тізбегі ашық немесе қысқа тұйықталған.	Индукторды ауыстырыңыз.
EA	СБ ішкі қатесі. Өзірлеу аймақтары өшірулі.	-	Генераторды ауыстырыңыз.
EH	Температура датчигі бітелген. Тиісті өзірлеу аймағы өшірулі.	Өзірлеу аймағын белсендіргеннен кейін температурада өзгеріс жоқ (мин. 10 К/5 мин).	Индукторды ауыстырыңыз.

СБ= СЕНСОРЛЫҚ БАСҚАРУ элементі

ПИ = ПАЙДАЛАНУШЫ ИНТЕРФЕЙСІ

NTC = ТЕМПЕРАТУРА ДАТЧИГИ

8. ТЕХНИКАЛЫҚ ҚЫЗМЕТ КӨРСЕТУ ЖӘНЕ ЖӨНДЕУ ЖҰМЫСТАРЫ

- Электр құрамдастарын техникалық қызмет көрсету тек өндіруші немесе арнайы техникалық мамандар арқылы жүзеге асырылатынына көз жеткізіңіз.
- Зақымдалған кабельдердің өндіруші немесе арнайы техникалық мамандар арқылы жүзеге ауыстырылатынына көз жеткізіңіз.

Қызмет көрсету бөліміне жүгінген кезде келесі ақпаратты ұсынуыңызды өтінеміз:

- Ақаулық түрі
- Құрылғы үлгісі (арт./код.)
- Сериялық нөмірі (S.N.)

Бұл ақпаратты сәйкестендіру тақтайшасынан табуға болады. Сәйкестендіру тақтайшасы құрылғының төменгі бөлігіне бекітілген.

9. ТЕХНИКАЛЫҚ ДЕРЕКТЕР

Өнімді сәйкестендіру

Түрі: 4300

Үлгісі: **GALILEO SMART BK F830 + KIT LL H80**

Өнімнің төменгі бөлігіне бекітілген сәйкестендіру тақтайшасын қараңыз. Өндіруші өнімге үнемі жетілдіру жұмыстарын дасап отырады. Осы себепті пайдалану нұсқаулығындағы мәтін мен суреттер ескертусіз өзгертілуі мүмкін.

Техникалық сипаттамалар туралы қосымша ақпаратты мына сайттан табуға болады: www.faberspa.com

GALILEO SMART BK F830 + KIT LL H80

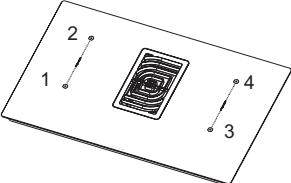
	<p>1,2 икемді өзірлеу аймағы 1 + 2 байланысады 3,4 икемді өзірлеу аймағы 3 + 4 байланысады</p>
---	--

Параметр	Мәні	Өлшемдер (мм)
Жұмыс өлшемдері	-	830 × 520 (Е × Д)
Қуат көзі кернеуі/жиілігі	220-240 В, 50 Гц; 220 В, 60 Гц 3N~ / 2N~ 380-415 В, 50 Гц; 3N~ / 2N~ 380 В, 60 Гц	
Электр және қыздыру элементтері деректері		
1,2,3,4 өзірлеу аймағы	2100 Вт; Қуатты күшейту: 3000 Вт	210 x 190
Икемді өзірлеу аймағы 1+2, 3+4	3000 Вт; Қуатты күшейту: 3700 Вт	210 x 390

Параметр	Мәні	Өлшем бірлігі
Құрылғы салмағы	21	кг
Өзірлеу аймақтарының саны	4	
Қыздыру көзі	индукция	

1. معلومات حول السلامة

ⓘ حرصًا على سلامتك ومن أجل

التشغيل الصحيح للجهاز، يرجى قراءة الكتيب باهتمام قبل القيام بتركيب وتشغيل الجهاز. احتفظ دائمًا بهذه التعليمات مع الجهاز حتى عند نقله أو بيعه. يجب على المستخدم أن يعرف بالكامل مميزات التشغيل والسلامة لهذا الجهاز.

أجهزة الطبخ التي تعمل بنظام الحث الكهرومغناطيسي تتوافق مع أحكام توجيهات EMC وEMF. ويجب ألا تتداخل مع الأجهزة الإلكترونية الأخرى. الأشخاص الذين لديهم جهاز تنظيم ضربات القلب أو أي جهاز إلكتروني آخر مزروع، يجب عليهم استشارة الطبيب أو الشركة المصنعة لجهاز تنظيم القلب المزروع لتقييم ما إذا كان مقاومًا بدرجة كافية للتداخل.

⚠ يجب توصيل الأسلاك الكهربائية بواسطة فني متخصص. قبل القيام بالتوصيل الكهربائي، راجع قسم التوصيل الكهربائي.

بالنسبة للأجهزة المزودة بكابلات الطاقة، يجب أن يكون ترتيب مشابك التعليق أو طول الموصلات الكهربائية بين مشبك الكابل الطرفي بحيث

يتم تمديد الموصلات التي يسير عبرها قبل أن يمتد كابل التأريض خارج المشبك.

- لن تكون الجهة المصنعة مسؤولة عن أي ضرر ناتج عن التركيب الغير مناسب أو التثبيت الخطأ.
- تأكد من أن التيار الكهربائي مطابق لما هو مشار إليه في اللوحة الموجودة داخل المنتج.
- يجب تركيب أجهزة الفصل في النظام الثابت بما يتوافق مع لوائح أنظمة تركيب الأسلاك.
- بالنسبة إلى الأجهزة من الفئة Class I، تحقق من أن مصدر القدرة الكهربائية المحلي يضمن التأريض المناسب.
- قم بتوصيل المدخنة بشفاط العادم بواسطة الأنبوب المناسب. اجعل مرجع الملحقات التي يمكن شراؤها والمشار إليها في دليل التركيب (للأنابيب الدائرية: القطر الأدنى 120 ملم) طول أنبوب مصرف الأدخنة يجب أن يكون أقصر ما يمكن.
- قم بتوصيل المنتج بالتيار الكهربائي باستخدام مفتاح متعدد الأقطاب.
- يجب احترام جميع القوانين السارية الخاصة بالتخلص من الهواء الفاسد.
- لا تقم بتوصيل المدخنة الشفاطة بمواسير العادم بمجرى العادم الذي

ينقل غازات عوادم الاحتراق (الغلاية، والمدفأة الخ.).

• إذا كانت المدخنة مستخدمة مع أجهزة غير كهربية (أي أجهزة إشعال بالغاز)، فإنه يجب ضمان توفير نسبة تهوية كافية في المكان لمنع تدفق عادم الغاز في الاتجاه المعاكس. عند استخدام جهاز الطبخ مع الأجهزة التي تعمل بالطاقة الغير كهربية، فإن الضغط السلبي في المكان يجب ألا يتجاوز 0,04 ميلي بار لمنع رجوع الأدخنة مجددًا إلى المكان بواسطة جهاز الطبخ.

• لا يجب تصريف الهواء إلى انبوب مستخدم في تصريف الأدخنة الصادرة من أجهزة إشعال بالغاز أو غيره من أنواع الوقود الأخرى.

• إذا كان سلك الطاقة تالف، فيجب استبداله من المصنّع أو وكيل الخدمة المعتمد لتجنب طروء حالات خطيرة.

• قم بتوصيل القابس في مقبس ممثل للوائح التنظيمية الحالية على أن يكون في مكان من السهل الوصول إليه.

• فيما يتعلق بالتدابير التقنية والسلامة الواجب اتخاذها لتصريف الأدخنة، من الضروري اتباع القواعد التي وضعتها السلطات المحلية بدقة.

⚠ تنبيه: قبل القيام بتركيب الجهاز، قم بإزالة رقاقة الحماية.

• لا تستخدم سوى البراغي والأجزاء الصغيرة المزودة مع الجهاز لتثبيت المدخنة.

⚠ تحذير: الفشل في تركيب البراغي أو تثبيت الجهاز وفقًا لهذه التعليمات قد ينجم عنه مخاطر كهربية.

• لا تنظر إلى الضوء مباشرة بواسطة الأجهزة البصرية (مناظير، عدسة مكبرة...).

• التنظيف والصيانة الاعتيادية يجب أن لا تتم بواسطة الأطفال بدون اشراف مباشر من الكبار.

• يجب مراقبة الأطفال لكي لا يعبثوا أو يلعبوا بالجهاز.

• هذا الجهاز لا يصلح استخدامه بواسطة الأشخاص (بما فيهم الأطفال) ممن لديهم قدرات بدنية وحسية وعقلية محدودة أو افتقار للخبرة والمعرفة، إلا اذا تم الإشراف عليهم وإعطائهم التعليمات المتعلقة باستخدام الجهاز وذلك بأشراف شخص يكون مسؤولاً عن سلامتهم.

• يمكن استخدام هذا الجهاز بواسطة الأطفال بدءًا من عمر 8 سنوات أو أكبر وأيضاً بواسطة الأشخاص ممن لديهم قدرات بدنية وحسية وعقلية محدودة

أو افتقار للخبرة والمعرفة، وذلك بشرط الإشراف عليهم وإعطائهم التعليمات المتعلقة باستخدام الجهاز بطريقة آمنة وفهم المخاطر المنطوية على استخدامه. لا يجوز أن يلعب الأطفال بالجهاز.

⚠️ تنبيه: الجهاز والمناطق التي

يمكن الوصول إليها عند استعمال الجهاز قد تكون شديدة الحرارة.

إنتهى ولا تلمس المقاوّمات الحرارية. أبعد الأطفال دون عمر الـ 8 سنوات عن الجهاز، ما لم يكون الإشراف عليهم مستمر.

• قم بتنظيف و/أو استبدال الفلاتر بعد الفترة الزمنية المحددة (خطر الحريق). انظر فقرة الصيانة والتنظيف.

• يجب أن تتوفر تهوية مناسبة بالمكان عند استخدام الجهاز في نفس الوقت الذي تشعل فيه أجهزة الغاز أو أنواع الوقود الأخرى (لا ينطبق ذلك على الأجهزة التي تصرف الهواء مجددًا داخل المكان).

• **تنبيه:** في حال وجود تشققات على السطح، أطفئ الجهاز لتجنب خطر صعقة كهربائية.

• لا تقم بتشغيل الجهاز إذا كان السطح مشققًا أو إذا كان هناك تلف واضح في سماكة المادة.

• لا تلمس الجهاز بأجزاء رطبة من جسمك.

• لا تقم بتنظيف المنتج باستخدام أجهزة البخار.

• لا تضع أشياء معدنية مثل السكاكين والشوك والملاعق والأغطية على سطح الفرن لأنها قد ترتفع درجة حرارتها.

• بعد الاستخدام، قم بإيقاف تشغيل عنصر الموقد باستخدام مفتاح التحكم المخصص له ولا تعتمد على كاشف المقلاة التلقائي.

• **تنبيه:** الطهي غير المراقب على سطح الطبخ ومع الشحوم والزيت يمكن أن يكون خطرًا ويسبب حرائق. لا تحاول أبدًا إطفاء النيران بالماء. بدلًا من ذلك، قم بإطفاء الجهاز وخنق النيران، على سبيل المثال مع غطاء أو بطانية مضادة للحريق.

• **تنبيه:** يجب مراقبة عملية الطهي. عملية الطهي التي تستغرق وقتًا قصيرًا يجب أن تتم مراقبتها بشكل دائم.

• لا يُمكن تشغيل الجهاز عن طريق مؤقت خارجي أو نظام منفصل للتحكم عن بعد.

• **تنبيه:** خطر حريق: لا تضع أشياء على أسطح الطهي.

• يجب تثبيت الجهاز بحيث يمكن فصله عن مزود الطاقة بمسافة فتح الاتصال (3 مم) التي تضمن قطع الاتصال الكامل في ظل ظروف

3. التنظيف والصيانة

- الجهد الزائد من الفئة III.
- يجب عدم تعريض الجهاز للعوامل الجوية (المطر، الشمس).
- تهوية الجهاز يجب أن تكون مطابقة لتعليمات الشركة الصانعة.

2. الاستعمال

- تم تصميم المدخنة بحيث تقتصر على الاستخدام المنزلي للتخلص من روائح المطبخ.
- لا تستخدم المدخنة في أغراض غير التي تم تصميمها من أجله.
- يجب مراقبة آواني القلي العميقة باستمرار أثناء الاستخدام حيث إن الزيت الذي يتم تسخينه بإفراط قد يلتهب.
- لا تستخدم جهاز توقيت خارجي أو نظام تحكم عن بعد منفصل.
- يجب عدم تركيب الجهاز خلف باب ديكور لكي لا يتسبب في تسخين الباب.
- لتجنب أحداث أضرار للجهاز، يجب عدم الصعود ووضع الأقدام على الجهاز.
- لتجنب إتلاف مفاصل السيليكون، لا تضع أوعية الطهي الساخنة على الإطار.
- لا تقطع أو تحضر الطعام على السطح ولا تسقط أشياء صلبة فوقه. لا تسحب الأواني أو الأطباق فوق السطح.

- يمكن إعادة تدوير فلتر الكربون النشط المضاد للروائح "U" (يرجى الرجوع الى تعليمات التركيب) يمكن غسل فلتر الكربون النشط المضاد للروائح وتجديده كل 3-4 أشهر (أو بشكل أكثر تكراراً في حالة استخدام المدخنة الاستخدام المكثف)، بعد أقصى 8 دورات تجديد (في حالة الاستخدام المكثف بشكل خاص يوصى بعدم تجاوز الـ 5 دورات). اتصل بخدمة العملاء لطلب فلتر "U" جديد.

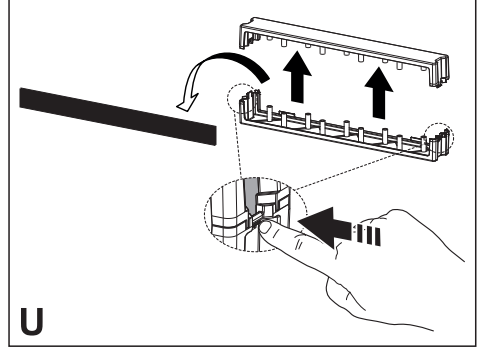

• إجراءات التجديد:

- تغسل في غسالة الصحون في درجة حرارة أقصاها 70 درجة أو غسل الفلتر يدوياً في الماء الساخن دون استخدام الإسفنج الخادش (لا تستخدم المنظفات).
- جفف في الفرن عند درجة حرارة أقصاها 70 درجة لمدة 2 ساعتين (يوصى بقراءة دليل المستخدم وإرشادات التركيب الخاصة بفرنك بعناية).

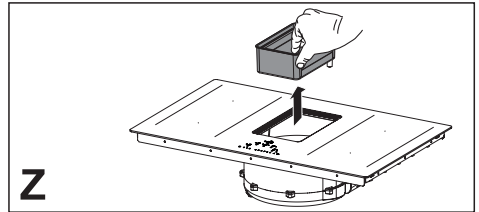

- فلتر مضاد للشحوم Z: يجب تنظيف الفلاتر مرة كل شهرين 2 من الاستعمال. أو أكثر من ذلك إذا كان استخدام المدخنة يتم أكثر من المعتاد ويمكن غسلها بغسالة الأواني. لا تغسل الشبكة في غسالة الأواني.

4. متطلبات الأثاث

- لا تستخدم أبداً الاسفنج الخادش. صوف فولاذي. حمض المرياتيك أو غيرها من المنتجات التي يمكن أن تخدش أو تترك علامات على السطح.
- يجب عدم استهلاك الأطعمة التي تسقط أو تودع بشكل غير مقصود على السطح. أو على العناصر الوظيفية أو الجمالية لسطح الطهي.

تنظيف الجهاز

- نظف سطح الطهي بعد كل استخدام لمنع أي بقايا طعام من التفتّح. يتطلب تنظيف الأوساخ المتصلبة والمتفحمة المزيد من الجهد.
- لتنظيف الأوساخ اليومية، استخدم قطعة قماش ناعمة أو اسفنجة ومنظف مناسب. اتبع توصيات الشركة المصنعة فيما يتعلق بالمنظفات الواجب استخدامها. نوصي باستخدام منتجات التنظيف الواقية.
- إزالة الأوساخ المتبسة، على سبيل المثال فوران الحليب أثناء الغليان، بمكشطه مخصصة للسيراميك الزجاجي بينما لا يزال سطح الطبخ ساخناً. اتبع توصيات الشركة المصنعة فيما يتعلق بالمنظفات الواجب استخدامها.
- إزالة الأوساخ المحتوية على السكر، على سبيل المثال المرّي الفانض أثناء الطبخ، بمكشطه مخصصة للسيراميك الزجاجي بينما لا يزال سطح الطبخ ساخناً. خلاف ذلك، يمكن أن تتلف المخلفات سطح السيراميك الزجاجي.
- قم بإزالة أي مادة بلاستيكية مذابة بمكشطه مخصصة للسيراميك بينما لا يزال الفرن ساخناً. خلاف ذلك، يمكن أن تتلف المخلفات سطح السيراميك الزجاجي.
- قم بإزالة البقع الكلسية باستخدام كمية صغيرة من محلول مضاد للكلس، على سبيل المثال الخل أو عصير الليمون، بمجرد أن يبرد سطح الطهي. ثم امسح مرة أخرى بقطعة قماش رطبة.

- تم تصميم سطح الطبخ لتربيته مدمجاً فوق سطح العمل بالمطبخ فوق وحدة مطبخ بعرض 600 مم أو أكبر.
- إذا تم تركيب الجهاز فوق مواد قابلة للاشتعال، فيجب التقيد بالصارم بالإرشادات والمعايير المتعلقة بالمنشآت ذات الجهد المنخفض ونظام الحماية من الحرائق.
- بالنسبة للوحدات المدمجة، يجب تثبيت المكونات (المواد البلاستيكية والخشب القشرة) بمواد لاصقة مقاومة للحرارة (بحد أدنى 100 درجة مئوية): يمكن أن يتسبب استخدام المواد اللاصقة غير المناسبة في حدوث تشوه وانفصال.
- يجب أن تحتوي وحدة المطبخ على مساحة كافية للتوصيلات الكهربائية للجهاز: يجب تثبيت الوحدات المعلقة فوق الجهاز على مسافة معينة تسمح بجعل مساحة كافية للعمل بشكل مريح.
- يُسمح باستخدام الخشب الصلب المزخرف حول سطح العمل خلف الجهاز طالما بقيت المسافة الأدنى دائماً كما هو موضح في صور التثبيت.
- يظهر الحد الأدنى للمسافة بين الجهاز المثبت والجدار الخلفي في الرسم الخاص بتركيب الجهاز المدمج (150 مم للجدار الجانبي، 40 مم للجدار الخلفي و 500 ملم لأي وحدات جدارية علوية).
- لمنع تسرب السوائل بين حافة سطح الطبخ وسطح العمل، قم بتطبيق حشية اللصق المرفقة على الحافة الخارجية بالكامل لسطح الطبخ قبل التثبيت.

6. عند التخلص من الجهاز

- الرمز  يشير الرمز الموجود على المنتج أو على مواد التعبئة إلى أنه يجب ألا يعامل المنتج كنفايات منزلية؛ من ناحية أخرى، يجب تسليمه إلى نقطة تجميع لإعادة تدوير المعدات الكهربائية والإلكترونية. عند ضمان التخلص من هذا المنتج بشكل صحيح، سوف تساعد في منع الأثار السلبية المحتملة على البيئة وعلى صحة الإنسان. لمزيد من المعلومات حول معالجة هذا المنتج ونقله وإعادة تدويره، اتصل بالمكتب المحلي المختص أو خدمة جمع النفايات المنزلية أو المتجر الذي تم شراء المنتج منه.
- يتوافق الجهاز مع التوجيه EU/19/2012 بشأن الحد من المواد الخطرة المستخدمة في المعدات الكهربائية والإلكترونية والتخلص من النفايات.

5. التوصيل الكهربائي

- يجب توصيل الأسلاك الكهربائية بواسطة فني متخصص.
- نظام التوصيل في هذا الجهاز من النوع "Y" والذي يتطلب وجود سلك "محايد". يجب أن يكون كابل التوصيل من النوع H05VV-F. التوصيل أحادي الطور، ثنائي الطور و ثلاثي الطور، كأقل مقطع لكابل التيار: 2.5 مم² القطر الخارجي لكابل التيار: على الأقل 7 مم - كحد أقصى. 15 ملم.
- يمكن الوصول إلى مشابك التوصيل عن طريق إزالة غطاء صندوق التوصيل.
- تأكد من أن خصائص النظام الكهربائي المحلي (الجهد، الحد الأقصى من الطاقة والتيار) متوافقة مع خصائص الجهاز.
- قم بتوصيل الجهاز كما هو موضح في الرسم (بما يتوافق مع المعايير المرجعية لجهد التيار الكهربائي الساري على المستوى الوطني).
- ننصح باستعمال كابل التيار H05V2V2-F من بـ 2.5x5 مم². في حالة استخدام سلك الطاقة H05V2V2-F من 2,5x5 مم². قم باتباع الإرشادات التالية: للاتصال ثلاثي الطور، أفضل بين السلكين 2 وأزل الأعماد الزرقاء من الأسلاك الرمادية.

7. التحكم

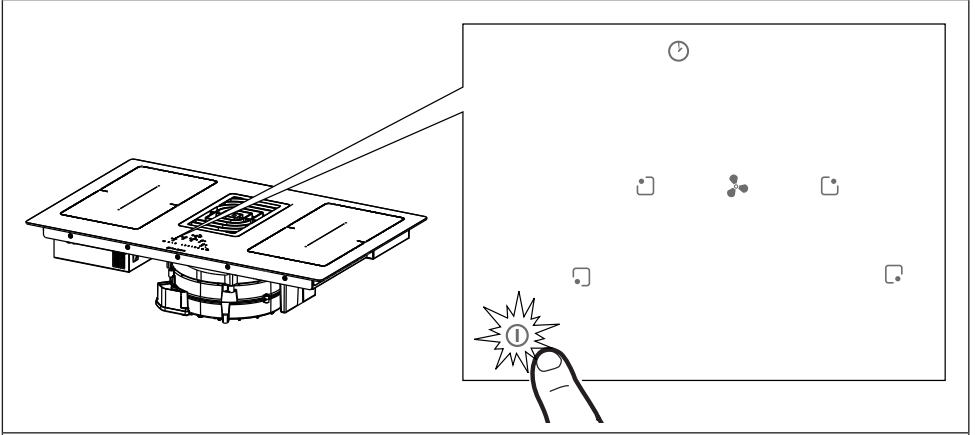

قم بالضغط لمدة 2 ثانية على زر اشعال/اطفاء ① من أجل تنشيط وتشغيل وظيفة السطح. جميع الأزرار الرقمية تظهر 8. وتلك الخاصة بالمؤقت "C L".

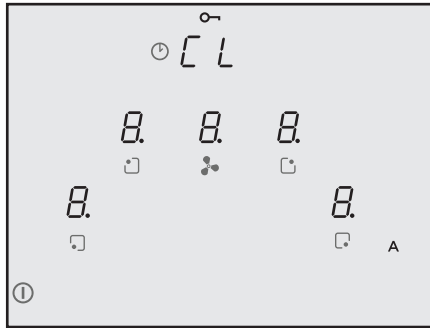

في هذا الوقت، يشعل سطح الطهي لكن جميع مناطق الطهي والمدخنة تكون دون طاقة. سطح الطبخ ينطفئ بعد 20 ثانية إذا لم يتم استخدامه.

تنبيه: لدواعي السلامة يمكنك دائماً إطفاء سطح الطهي بواسطة زر اشعال/اطفاء ①.
تنبيه: في لوحة التحكم، ستكون جميع الوظائف القابلة للإنتقاء دائماً هي تلك المضادة / المرئية وستظل دائماً الوظائف الوحيدة التي يمكن تنشيطها.



تحذير لمن يقوم بالتركيب: تحقق وبالتالي قم بتغيير اعدادات طاقة سطح الطهي. انظر الى فقرة "قائمة فني التركيب (إعدادات الطاقة لسطح الطهي)".

لقد تم الاعداد المسبق الافتراضي ليمتص طاقة بقدر يمكن سطح الطهي من امتصاص طاقة قدرها 7,4 Kw

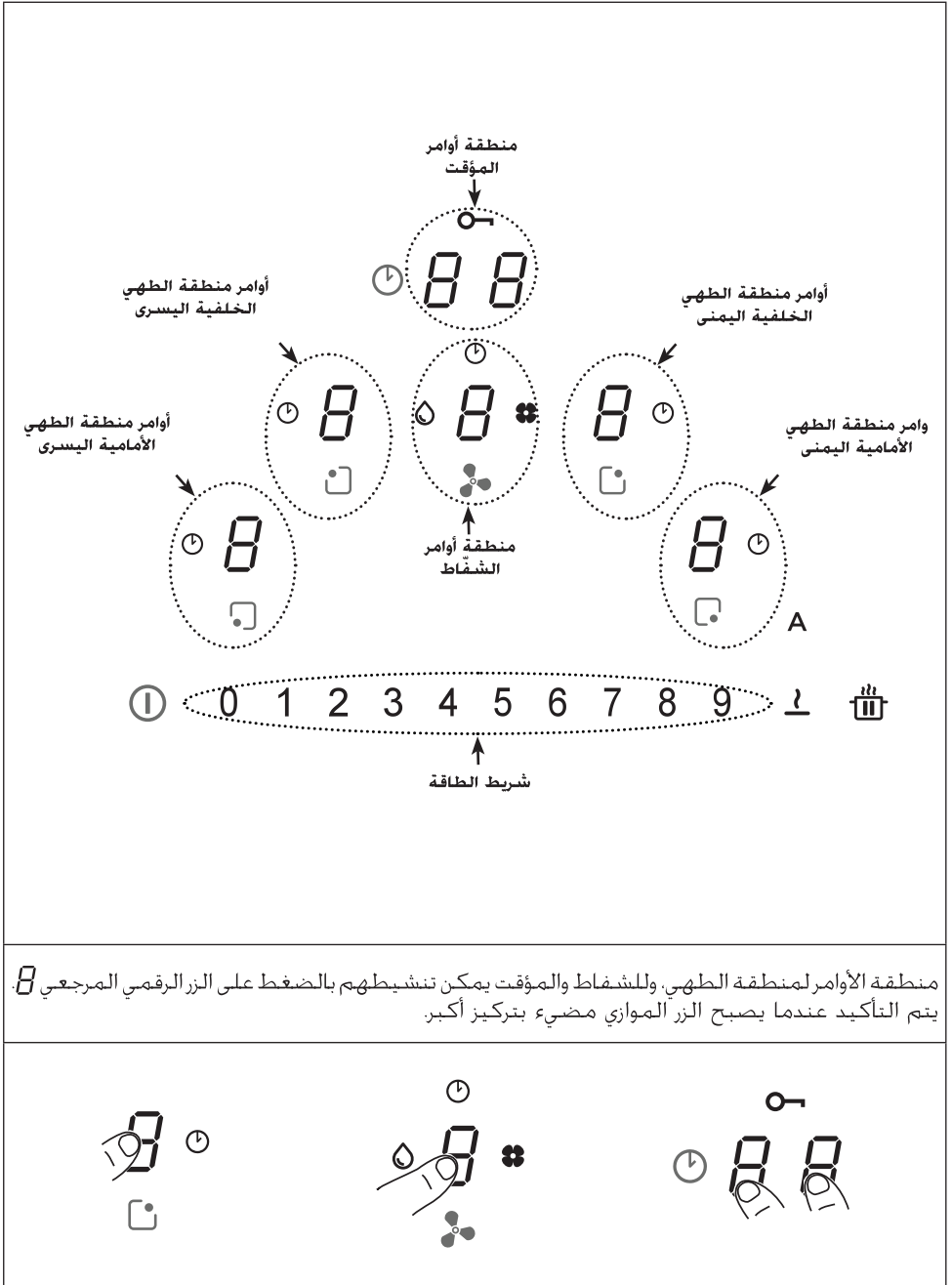
7.1. نوعية الأوامر

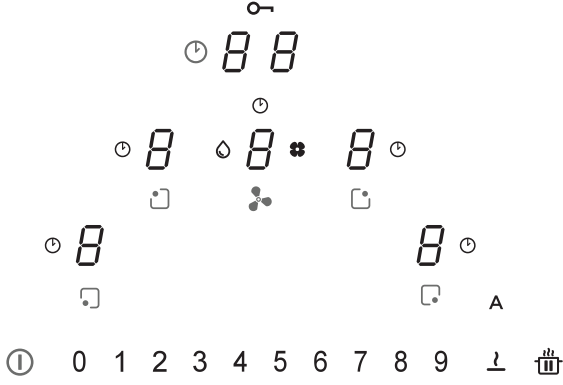

منطقة الأوامر لمنطقة الطهي، وللشفاط والمؤقت يمكن تنشيطهم بالضغط على الزر الرقمي المرجعي يتم التأكيد عندما يصبح الزر الموازي مضيء بتركيز أكبر.

	
<p>تحكم</p> <p>اختيار أوامر منطقة الطهي اضغط لمدة 2 ثانية الزر اشعال/اطفاء ①. مناطق الطهي تنشط B بالضغط على زر منطقة المرجع. يتم التأكد عندما يصبح الزر الرقمي الموازي مضيء بتركيز أكبر.</p> <p>الرمز ① يشير الى أن المؤقت الموازي لمنطقة الطهي المختارة قد تم تنشيطه (انظر وظيفة "المؤقت لمناطق الطهي").</p>	
<p>منطقة الأوامر للشفاط اضغط لمدة 2 ثانية الزر اشعال/اطفاء ①. الأوامر المدخنة يمكن اختيارها بالضغط على زر المرجع B. يتم التأكد عندما يصبح الزر الرقمي الموازي مضيء بتركيز أكبر. الرمز ① يشير الى أن المؤقت المرجع لوظائف المدخنة نشط. الرمز ② يشير الى صيانة/تنظيف الفلتر المضاد للشحوم بعد 100 ساعة من الاستعمال. الرمز ③ يشير الى صيانة الفلتر (المضاد للروائح) بعد 200 ساعة من الاستعمال.</p>	
<p>اختيار درجة قوة منطقة الطهي و/أو سرعة الشفاط اضغط لمدة 2 ثانية الزر اشعال/اطفاء ①. قم باختيار إما الزر الرقمي للمدخنة أو لإحدى مناطق الطهي الأربعة 4. يمكنك زيادة أو تقليل مستوى قوة مناطق الطهي أو سرعة الشفاط بالضغط مباشرة على القيمة المطلوبة أو عن طريق تحريك إصبعك (من اليمين إلى اليسار أو العكس) حسب ما إذا كنت بحاجة إلى زيادة أو خفض القيمة المحددة.</p>	<p>0 1 2 3 4 5 6 7 8 9</p>

<p>اختيار أوامر المؤقت</p> <p>اضغط لمدة 2 ثانية الزر اشعال/اطفاء ①.</p> <p>اختر منطقة الأوامر للتحكم بالمؤقت لمنطقة الطهي و للشايفة حيث تظهر "C L" بشكل قياسي (انظر وظائف المؤقت).</p>	
<p>الرمز  يشير الى زر وظائف السلامة (انظر "توقيف لوحة الأوامر (التنظيف)")</p>	
<p>للإعداد المستمر المفترض، فعند تشغيل سطح الطبخ/ شافط المدخنة فانهم يشعلون تلقائياً وضوء الديود A يضيء بتركيز عالي. المدخنة تبدأ بالعمل اذا كانت قوة منطقة الطهي أكثر من "1".</p> <p>يمكن تشغيله بالضغط على ضوء الديود A ويتأكد ذلك من تغير شدته. من مزكزه الى باهته. يتم إلغاء تنشيطه أيضاً بالضغط على قيمة أكبر من "1". على شريط الطاقة الذي يؤكد التغير في شدة تركيز ضوء الديود A من مزكزه الى باهته.</p> <p>يمكن إعادة تشغيله بالضغط على ضوء الديود A حيث يتحول الضوء الى مركزز.</p>	<p>A</p>
<p>وظيفة وضعية توقّف و إعادة تشغيل.</p>	
<p>بالاقتران مع الأزرار الأخرى يسمح بدخول قائمة المستخدم.</p>	
<p>إذابة الثلج تذيب صقيع المواد الغذائية أوتسيح الزبدة. الشوكلاته أو العسل... الخ</p>	<p><u>1</u></p>
<p>بالاقتران مع الأزرار الأخرى يسمح بدخول قائمة عامل التركيب.</p>	

7.3. وظائف

الوظيفة	توصيف
توقيف اللوحة (سلامة الأطفال)	<p>يتيح لك قفل إعدادات سطح الطهي لمنع التغييرات العرضية.</p> <p>التنشيط: في حالة عدم وجود طنانجر، اضغط لمدة 3 ثوان على أحد الأرقام الأربعة 4 لمناطق الطهي. ثم مرر باصبعك على شريط الطاقة وحركه من 0 إلى 9 باتباع الحركة المرئية. يتم التأكيد عندما يتم عرض جميع الأزرار الرقمية .</p> <p>العمليات الموصوفة يجب أن تتم خلال 10 ثوان.</p>
	<p>وقف التنشيط: في حالة عدم وجود طنانجر، اضغط لمدة 3 ثوان على أحد الأرقام الأربعة 4 لمناطق الطهي. ثم مرر باصبعك على شريط الطاقة وحركه من 0 إلى 9 باتباع الحركة المرئية.</p> <p>العمليات الموصوفة يجب أن تتم خلال 10 ثوان.</p>
توقيف اللوحة (التظيف)	<p>يتيح لك قفل إعدادات سطح الطهي لمدة 15 ثانية للقيام بالتنظيف السريع.</p> <p>التنشيط: اضغط في وقت واحد على الزر الرقمي  لمناطق الطهي الأمامية اليمنى واليسرى الأمامية في وقت واحد. تعرض الشاشة لمنطقة الأوامر لإدارة المؤقت العد تنازلي من 15 ثانية ومن ثم يضيء .</p>
	<p>لوقف التنشيط: اضغط  أو انتظر نهاية المدة وهي 15 ثانية.</p>
المؤقت منطقة الطهي	<p>العد تنازلي مع منبه للاطفاء المبرمج لكل منطقة من مناطق الطهي.</p>
	<p>التنشيط: ومنطقة الطهي منشعلة. قم باختيار احدى المناطق الأربعة 4 للطهي وحدد قيمة على شريط الطاقة.</p> <p>اضغط بشكل فردي على الأزرار الرقمية لمنطقة المؤقت، واضبط القيم كل على حدة باختيارها على شريط الطاقة (الحد الأدنى دقيقة واحدة 1 - 99 دقيقة كحد أقصى).</p> <p>يأتي التأكيد بعد 10 ثوان من عدم الاستعمال.</p>
	<p>تعرض الشاشة لمنطقة الأوامر لإدارة المؤقت العد تنازلي للمؤقت اذا كان تم إعداده، وإلا فقياساً يضيء "C L". يمكن ضبط جميع المناطق على جهاز المؤقت بعد إعداده، وستظهر الشاشة دائماً الوقت المتبقي في الأسفل.</p> <p>أعد نفس الخطوات عندما تريد تعديل القيم للمؤقت.</p>
	<p>إلغاء التنشيط: اضبط قيم المؤقت على صفر أو اضغط .</p>

<p>للعد التنازلي مع التنبيه للاستخدام العام.</p>																															
<p>التنشيط: وسطح الطهي منشعل وبدون طناجر، اضغط بشكل فردي على الأزرار الرقمية لمنطقة المؤقت، واضبط القيم كل على حدة باختيارها على شريط الطاقة (الحد الأدنى دقيقة 1 - 99 دقيقة كحد أقصى). تعرض الشاشة لمنطقة الأوامر لإدارة المؤقت العد التنازلي في حال كان معداً مسبقاً أو كما هو فيلسياً تشاهد "C L".</p> <p>إلغاء التنشيط: اضبط قيم المؤقت على صفر أو اضغط ① مرتين بينما سطح الطهي يكون مطفاً.</p>	<p>مؤقت (عام)</p>																														
<p>التنشيط: حدد إحدى مناطق الطهي الأربعة واضغط على الزر ② . الأزرار الرقمية للمنطقة المختارة تظهر U</p> <p>إلغاء التنشيط: اضغط الزر ② أو اضغط ①.</p>	<p>وظيفة الصيانة الأطعمة الساخنة</p>																														
<p>يمكن ضبط كل من مناطق الطهي والمدخنة على طاقة إضافية.</p> <p>التنشيط: لكل من المدخنة ومناطق الطهي، اضغط على الرقم "9" مرتين 2 على شريط الطاقة، يعرض الرقم المرجع P.</p> <p>إلغاء التنشيط: حدد إحدى القيم الممكنة الأخرى على شريط الطاقة.</p>	<p>وظيفة التوربيني</p>																														
<p>حدد إحدى مناطق الطهي الأربعة 4 واضغط على القيمة المحددة (من 1 إلى 8) على شريط الطاقة لمدة 3 ثوانٍ. ستصل السطح إلى أعلى مستوى للطاقة لمدة 15 ثانية، ثم تنتقل إلى الطاقة المحددة لفترة محددة قبل إيقاف التشغيل (انظر الجدول أدناه). تعرض الشاشة "A" + القيمة المختارة.</p> <table data-bbox="537 957 784 1292"> <tr><td>1</td><td><-</td><td>40 ثانية</td></tr> <tr><td>2</td><td><-</td><td>72 ثانية</td></tr> <tr><td>3</td><td><-</td><td>120 ثانية</td></tr> <tr><td>4</td><td><-</td><td>176 ثانية</td></tr> <tr><td>5</td><td><-</td><td>256 ثانية</td></tr> <tr><td>6</td><td><-</td><td>432 ثانية</td></tr> <tr><td>7</td><td><-</td><td>120 ثانية</td></tr> <tr><td>8</td><td><-</td><td>192 ثانية</td></tr> <tr><td>9</td><td><-</td><td>غير متاح</td></tr> <tr><td>P</td><td><-</td><td>غير متاح</td></tr> </table>	1	<-	40 ثانية	2	<-	72 ثانية	3	<-	120 ثانية	4	<-	176 ثانية	5	<-	256 ثانية	6	<-	432 ثانية	7	<-	120 ثانية	8	<-	192 ثانية	9	<-	غير متاح	P	<-	غير متاح	<p>وظيفة التسخين السريع</p>
1	<-	40 ثانية																													
2	<-	72 ثانية																													
3	<-	120 ثانية																													
4	<-	176 ثانية																													
5	<-	256 ثانية																													
6	<-	432 ثانية																													
7	<-	120 ثانية																													
8	<-	192 ثانية																													
9	<-	غير متاح																													
P	<-	غير متاح																													

7.4. الأوامر للشفاط

	
<p>رمز المؤقت بمجرد اختيار الزر الرقمي الخاص بالشفاط، اضغط على أرقام إدارة المؤقت لضبط العد التنازلي.</p>	
<p>رمز صيانة الفلتر المضاد للشحوم إن الإشارة الخاصة بتنظيف الفلتر المضاد للشحوم، تشاهد بضوء الديود  وهي دائماً مفعلة.</p>	
<p>رمز صيانة مرشح الكربون • افتراضياً، يكون الشفاط في وضع الشفاط. اضغط على زر التشغيل/الإيقاف. مع إيقاف التحميل، اضغط على رقم أمر الشفاط لتمكين الشفاط. اضغط على الرقم مرة أخرى لمدة 5 ثوانٍ من أجل: تفعيل مرشح الكربون: • يضيء رمز مرشح الكربون (المقاوم للرائحة) لمدة ثانية واحدة، ويصدر الجهاز صفيراً مزدوجاً. تعطيل مرشح الكربون: • أجدزم أريفص زاهجلا رديص يو ،نيترم (حئارلل مواقملا) نوبركلا حشرم زمر ضجوي</p>	
<p>اضغط على شريط الطاقة "9" من أجل إعداد السرعة المركزة 1. تم ضبط هذا الإعداد لتنشط لمدة 10 دقائق. بعد هذا الوقت، يعود النظام تلقائياً إلى السرعة المحددة مسبقاً. يتم إلغاء تنشيطه عن طريق اختيار سرعة مختلفة.</p>	<p>"9"</p>
<p>اضغط مرتين على شريط الطاقة "9" من أجل إعداد السرعة المركزة 2. تم ضبط هذا الإعداد لتنشط لمدة 5 دقائق. بعد هذا الوقت، يعود النظام تلقائياً إلى السرعة المحددة مسبقاً. يتم إلغاء تنشيطه عن طريق اختيار سرعة مختلفة.</p>	
<p>لا تتوفر هذه الوظيفة إلا إذا تم إلغاء تنشيط الوضع الأتوماتيكي. الوضع الأتوماتيكي التلقائي يتم الغاء تنشيطه بالضغط على A. اضغط على الزر الرقمي للشفاط واضبط السرعة في شريط الطاقة. اضغط على الزر الرقمي لإدارة المؤقت الذي يعرض "CL" ولكنه سيتغير إلى العد التنازلي الذي تم ضبطه بالفعل على 15 دقيقة.</p>	<p>وظيفة التأخير</p>
<p>إعادة تعيين المرشحات وتنشيطها • بعد 200 ساعة من تشغيل مرشح الكربون و100 ساعة من تشغيل مرشح الشحوم، ستشير إضاءة الرموز ذات الصلة إلى أن صيانة المرشح المشار إليه ضرورية. • بعد إجراء الصيانة على المرشح مع إيقاف تشغيل الموقد، قم بما يلي: • تشغيل/إيقاف تشغيل الموقد • اضغط على رقم الشفاط  لتفعيل الشريط المرقم. • اضغط على المفتاح "A" لمدة 5 ثوانٍ على الأقل، وانتظر تأكيد إعادة الضبط المشار إليه بصغير مزدوج وانطفاء الرمز. • إذا لم يصدر تأكيد إعادة التعيين (صغير مزدوج وانطفاء الرمز) في غضون 6 ثوانٍ، فقم بإيقاف تشغيل الموقد، وكرر الإجراء من البداية.</p>	 

7.5. قائمة المستخدم (الإعداد حسب الطلب)

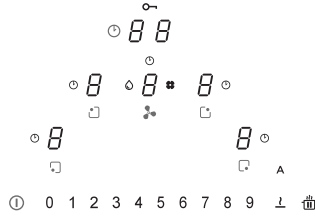



يتم استخدام قائمة المستخدم لإعداد إشارات سطح الطهي سواء الصوتية أو المرئية حسب رغبته (نغمات و حجم الصوت).

إضغط الزر ①.

خلال 3 ثوان اضغط الزر ①.

- الرمز  يظهر.

- بالضغط المستمر على الزر  اضغط الـ 4 أزرار الرقمية على مناطق الطهي (5) الواحد بعد الآخر باتجاه عقارب الساعة من اليسار.

كل ضغطة يتبعها إشارة صوتية بيبيبي وعند ترك الزر  نشاهد:

على الزر الرقمي  سوف يظهر مكتوبًا بالتناوب  ورقمًا من 2 إلى 7 يشير إلى رمز القائمة (انظر الجدول أدناه).

على الزر الرقمي  سوف يظهر رقمًا حسب القيم المشارية عند الاختيار (انظر الجدول أدناه).

اضغط الزر الرقمي  ورقمًا من 2 إلى 7 على شريط الطاقة للدخول الى قائمة الإعدادات. انظر الجدول أدناه بعد الانتهاء من اعداد القيم الصحيحة. قم بالتأكيد وذلك بالضغط المستمر على الزر ① الى حين التأكد.

رمز القائمة	توصيف	القيمة
U2	قائمة لإدارة حجم النغمة للزر.	3 - 2 - 1 - 0
U3	قائمة لإدارة حجم النغمة لإشارة التحذير.	3 - 2 - 1 - 0
U4	قائمة ادارة الإضاءة على اللوحة.	الأكثر 9 - 8 - 7 - 6 - 5 - 4 - 3 - 2 - 1 - 0 الأقل
U5	قائمة لإدارة الرسوم المتحركة للعد التنازلي.	1 - 0
U6	قائمة وظيفة التعرف الدائم على الوعاء.	1 - 0
U7	قائمة لإدارة الإشارات الصوتية في نهاية العد التنازلي.	2 - 1 - 0

7.6. قائمة فني التركيب (إعدادات الطاقة لسطح الطهي)

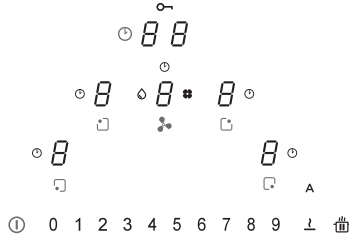

في أول توصيل بالشبكة المنزلية، يجب على الفنيّ تعيين قوة المواقد على سطح الطهي واضعاً في الاعتبار الإمكانيات والقدرات الحقيقية لشبكة التيار المنزلية. إذا لم يكن ذلك ضرورياً، فيمكننا الانتقال مباشرة لتشغيل سطح الطهي باستخدام الزر ①. وإلا اتبع العمليات أدناه للدخول إلى القائمة.

عند أول توصيل بالتيار يقوم الرمز ① بالوميض بالضغط المستمر على الزر ① اضغط الـ 4 أزرار الرقمية على سطح الطهي (①) الواحد بعد الآخر باتجاه عقارب الساعة من اليسار. كل ضغطة يتبعها إشارة صوتية بييب وعند ترك الزر ① نشاهد:

على الزر الرقمي ① يظهر بالتتابع عبارة ① و ②.

على الزر الرقمي ① تظهر العبارة ③.

اضغط الزر الرقمي ① والرقم 8 على شريط الطاقة للدخول الى قائمة الإعدادات. تتأكد عملية التغيير عند مشاهدة التحول من (④ و ⑤) الى (⑥ و ⑦). نحن الآن في قائمة الاعدادات لقوة الطاقة في سطح الطهي.

اضغط الزر الرقمي ① وحدد إحدى القيم المعروضة في شريط الطاقة (0-1-2-3) باتباع الجدول أدناه. بعد الانتهاء من اعداد القيم الصحيحة، قم بالتأكيد وذلك بالضغط المستمر على الزر ① الى حين التأكد.

ك وات	① ② ③ ④ 5 6 7 8 9 ⏻ 🔒
ك وات 7.4	0
ك وات 4.5	1
ك وات 3.5	2
ك وات 2.8	3

وظيفة إدارة الطاقة

تم تجهيز هذا المنتج بوظيفة إدارة الطاقة التي يتم التحكم فيها إلكترونياً. وظيفة إدارة الطاقة بالكشف عن مقدار قوة الطاقة القصوى من 3.7 كيلو واط / 16 أمبير لعناصر الطبخ جنباً إلى جنب (مراحل الجانب الأيمن ومراحل الجانب الأيسر). وتحسين توزيع الطاقة وتجنب حالات الحمل الزائد في نظام الحث.

تحقيقاً لهذه الغاية، يتم مراقبة إجمالي الطاقة بشكل مستمر. وخفض الطاقة عند الضرورة. عندما لا يكون بالإمكان توفير إجمالي الطاقة المطلوبة، فإن عنصر التحكم يقلل بشكل افتراضي من قوة عنصر الطبخ الآخر إلى المستوى الذي يقل مباشرة عن منحنى الطاقة المعنى. حتى لا يتجاوز الامتصاص الحالي البالغ 16 A.

في هذه الحالة، يكتشف مصدر الطاقة الأمر الأخير ويعطيه الأولوية القصوى المرسله من واجهة المستخدم ويقلل، إذا لزم الأمر، الإعدادات التي سبق تنشيطها لعنصر طبخ آخر.

وظيفة إدارة الطاقة يتم تنشيطها في البداية حتى عندما يتم اكتشاف طنجرة على موقد آخر للطبخ.

مثال:

إذا كان في المرحلة نفسها (مراحل على الجانبين الأيمن والأيسر) تم تحديد مستوى زيادة الطاقة (تعزير) (P) في منطقة طهي، فإن منطقة الطهي الأخرى لا يمكن أن تتجاوز تلقائياً في الوقت نفسه المستوى 5 من الطاقة.

هذا الجانب يختلف باختلاف المحدودية على المنتج (انظر الفقرة 7.6).

كيف تعمل مواعد الحث

تعمل مواعد الحث بشكل مختلف تماماً عن أسطح الطبخ التقليدية أو السخانات المعدنية. ملئوى التسخين بالحث الموجود أسفل سطح السيراميك الزجاجي يعمل على إنشاء حقل مغناطيسي شديد التباين يسخن مباشرة الجزء السفلي المغناطيسي لقاع القدر أو الوعاء. يتم تسخين سطح السيراميك الزجاجي فقط بواسطة الوعاء الساخن. عند إزالة القدر أو الوعاء من منطقة الطهي، يتوقف مصدر الطاقة على الفور.

اكتشاف وجود وعاء

تم تجهيز كل منطقة طبخ بنظام الكشف عن وجود وعاء. يتعرف نظام اكتشاف وجود الوعاء أو القدر على الأواني ذات القاعدة المغناطيسية التي تكون مناسبة للاستخدام مع مواعد الحث.

إذا تمت إزالة الوعاء أثناء التشغيل، أو في حال استخدام وعاء غير مناسب، فسوف تومض الشاشة الموجودة بجانب شريط الرسم البياني مع الرمز

إذا لم تكن هناك قدور أو أواني موضوعة في منطقة الطهي خلال فترة الكشف عن القدر والتي تدوم 20 ثوانٍ:

- يتم إيقاف منطقة الطهي تلقائياً بعد 20 ثانية.

- يتم عرض جميع مناطق الطهي على الشاشة

الأواني الغير المناسبة:

- الأواني والمقالي من النحاس، الفولاذ المقاوم للصدأ، الألمنيوم، والزجاج المقاوم للحرارة، الخشب، السيراميك والطين.

- لمعرفة ما إذا كان الوعاء مناسباً، قم بوضع مغناطيساً بالقرب من أسفله؛ إذا انجذب المغناطيس، يكون

- عند شراء القدر أو الإناء، تحقق مما إذا كان القطر المشار إليه يتوافق مع القاع أو الجزء العلوي من الإناء، نظرًا لأن الأخير أكبر بشكل عام من القاع.
- عند تحضير الأطباق التي تتطلب أوقات طهي طويلة، من الممكن توفير الوقت والطاقة باستخدام قدرٍ الضغط. يسمح هذا النوع من الطهي أيضًا بالحفاظ على الفيتامينات في الأطعمة.
- تأكد من وجود سائلٍ كافٍ في طنجرة الضغط؛ إذا لم تكن كمية السائل كافية وتسخن بشكل كبير، فقد ينتج عن ذلك تلف في قدر الضغط وفي منطقة الطهي.
- إذا كان ذلك ممكنًا، قم دائمًا بتغطية الأواني بالغطاء المناسب.
- قم باختيار الوعاء المناسب لكمية الطعام المراد طهيه. يؤدي استخدام الأواني الكبيرة والمملوءة جزئيًا إلى إهدار الطاقة.

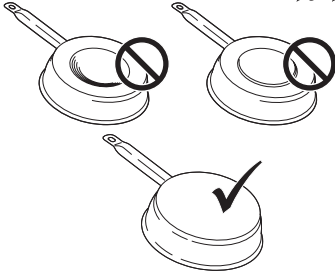

الوعاء مناسبًا للطهي بالحث. إذا لم يكن لديك أي مغناطيس متاح، يمكنك وضع كمية صغيرة من الماء في الإناء ووضعها على منطقة الطهي وتشغيلها. الإناء غير مناسب **U** يظهر على الشاشة الرمز

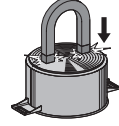

تحذير: استخدم الأواني فقط ذات القاع المسطح تمامًا ومناسبة لمناطق الطهي بالحث. إن استخدام الأواني ذات القاع غير المستوي يمكن أن يقوض كفاءة نظام الإشعاع الحراري ويمكن أن يعيق اكتشاف وجود الإناء فوق منطقة الطهي.

الضوضاء أثناء الطهي

يمكن للأواني أن تصدر بعض الضجيج أثناء الطهي. هذا لا يشير إلى وجود خلل، ولا يؤثر على تشغيل الجهاز بأي شكل من الأشكال. يعتمد الضجيج كذلك على نوع الأواني المستخدمة. إذا كانت الضوضاء مزعجة بشكل خاص، فقد يكون من المفيد تغيير الوعاء.

نصائح لتوفير استهلاك الطاقة

- يجب أن يتوافق قطر الجزء السفلي من الإناء مع قطر منطقة الطهي.



قاع الوعاء		منطقة طبخ
Ø على الأقل (ينصح به)	Ø على الأكثر (ينصح به)	
110 مم	145 مم	210 مم × 190 مم (مفرد)

ضوضاء التشغيل العادية لسطح الطهي

تعتمد تقنية الحث على إنشاء الحقول الكهرومغناطيسية. هذه الحقول الكهرومغناطيسية تولد الحرارة مباشرة في قاع الوعاء. يمكن للأواني والمقالي إصدار مجموعة متنوعة من الضوضاء أو الاهتزازات وذلك يعتمد على طريقة صنع هذه الأدوات. يتم وصف هذه الأنواع من الضوضاء على النحو التالي:

مهمة طفيفة (مثل ضجيج المحول)

ينتج هذا الضجيج عند الطهي بمستوى حرارة مرتفع ويعتمد على كمية الطاقة المنقولة من الموقد إلى الوعاء. تتوقف الضوضاء أو تنخفض عند انخفاض مستوى الحرارة.

صفير خفيف

ينتج هذا الضجيج عندما يكون وعاء الطهي فارغاً ويتوقف بمجرد امتلاء الوعاء بالماء أو الطعام.

طققة

يحدث هذا الضجيج مع المقالي المصنوعة من العديد من المواد فوق بعضها البعض وينتج الضجيج عن اهتزازات الأسطح حيث تلتقي المواد المختلفة مع بعضها البعض. الضجيج يأتي من الأواني ويمكن أن يختلف الضجيج تبعاً لكمية ونوع إعداد الطعام.

صفير قوي

يحدث هذا الضجيج مع الأواني المصنوعة من مواد مختلفة بطبقات الواحدة فوق الأخرى. وعلاوة على ذلك، عندما يتم استخدامها في أقصى طاقة طهي أو بالطهي فوق منطقتي طبخ. تتوقف الضوضاء أو تنخفض عند انخفاض مستوى الحرارة

ضجيج مروحة

لضمان عمل النظام الإلكتروني بشكل صحيح، يجب ضبط درجة حرارة سطح الطبخ. لهذا الغرض، تم تجهيز سطح الطهي بمروحة تبريد يتم تنشيطها لخفض وتنظيم درجة حرارة النظام الإلكتروني. قد يحدث أن تستمر المروحة في العمل عند إيقاف تشغيل الجهاز بينما تستمر المروحة بالعمل في حال كانت درجة حرارة سطح الطهي لا تزال مرتفعة للغاية.

الأصوات الإيقاعية أو تلك التي تشبه نكات ساعة موقوتة

يحدث هذا الضجيج فقط عندما تعمل ثلاث مناطق طهي على الأقل وتختفي هذه الأصوات أو تنخفض عندما يغلّق أحد موافد الطهي.

الضوضاء الموصوفة تلك تعتبر عادية بسبب تكنولوجيا الحث، وبالتالي لا يمكن اعتبارها عيوباً.

تشغيل الجهاز

ينشعل الجهاز: ① بالضغط المستمر

- على جميع شاشات مستوى الطاقة يمكن مشاهدة "0".

- في حالة عدم إجراء أي تحديرات أخرى، يتم إيقاف تشغيل الجهاز تلقائياً بعد 20 ثانية لأسباب تتعلق بالسلامة.

اختيار منطقة الطهي

اضغط على الزر الرقمي المرجع

لمنطقة أو أكثر B

من مناطق الطهي ثم حدد مستوى الطاقة.

مستوى الطاقة	طريقة الطبخ	الاستخدام من أجل
1	تذويب، التسخين الخفيف	الزبد، الشوكولاته، الجيلاتين، الصلصات
2	تذويب، التسخين الخفيف	الزبد، الشوكولاته، الجيلاتين، الصلصات
3	من أجل إحياء	الرز
4	الطبخ لفترات طويلة، والحد والإنقاص، الحساء والطبخ البطيء	الخضروات، البطاطس، الصلصات، الفواكه، السمك
5	الطبخ لفترات طويلة، والحد والإنقاص، الحساء والطبخ البطيء	الخضروات، البطاطس، الصلصات، الفواكه، السمك
6	الطبخ الطويل، الطبخ البطيء	المعكرونة والحساء واللحوم المطهية ببطء
7	القلي الخفيف	روسني (عجّة البطاطا)، عجة، أطباق مخبوزة ومقلية، سجق
8	القلي، القلي بزيت وفير	لحم، بطاطا مقلية
9	القلي السريع بحرارة عالية	الستيك أو شرائح اللحم
P	التسخين السريع	غلي الماء

اطفاء احدي مناطق الطهي

وظيفة الجسر تتيح وظيفة التوصيل "الجسر" تفعيل منطقتين للطهي الفردي بحيث يمكن تشغيلهما وتعديلهما معاً. وهذا يسمح باستخدام الأواني ذات الفاع الأكبر.

اضغط على الأزرار في نفس الوقت لتحديد المنطقتين 2 المراد استخدامها كوظيفة جسر حتى يتم عرض الرقم للإشارة إلى أن الوظيفة قد تم تنشيطها. الزر الرقمي الآخر من اجل اعداد الطاقة.

تنبيه: لا يمكن ربط مناطق الطهي اليسرى بالمناطق اليمنى والعكس صحيح.

القفل الخاص بأمان الأطفال

- والجهاز منشعل
- التنشيط:

اضغط لمدة 3 ثوان على أحد الأرقام الأربعة 4 لمناطق الطهي. ثم مرر باصبعك على شريط الطاقة وحركه من 0 إلى 9 باتباع الحركة المرئية. جميع الأزرار الرقمية تظهر . العمليات الموصوفة يجب أن تتم خلال 10 ثوان.  تعطيل الوظيفة:

اضغط لمدة 3 ثوان على أحد الأرقام الأربعة 4 لمناطق الطهي. ثم مرر باصبعك على شريط الطاقة وحركه من 9 إلى 0 باتباع الحركة المرئية. العمليات الموصوفة يجب أن تتم خلال 10 ثوان.

الموديل	GALILEO SMART BK F830 + KIT LL H80
الطاقة العظمى بمجموعها المدخنة)(سطح الطبخ +	ك وات 7.62 (الإعداد الأساسي)
الطاقة العظمى بمجموعها المدخنة)(سطح الطبخ +	ك وات 4.72
الطاقة العظمى بمجموعها المدخنة)(سطح الطبخ +	ك وات 3.72
الطاقة العظمى بمجموعها المدخنة)(سطح الطبخ +	ك وات 3.02

اطفاء احد مناطق الطهي

قم بلمس "0" لشريط الطاقة.
- في حالة عدم إجراء أي تحدييدات أخرى لأي من مناطق الطهي. يتم إيقاف تشغيل الجهاز تلقائياً بعد 20.

اطفاء سطح الطهي

لبضع ثوان لاطفاء سطح الطهي. ① قم بلمس
- في حالة عدم إجراء أي تحدييدات أخرى لأي من مناطق الطهي. يتم إيقاف تشغيل الجهاز تلقائياً بعد 20 ثوانٍ.

مؤشر الحرارة المتبقية

إذا كانت منطقة الطهي مغلقة ولكن لا تزال ساخنة. يبقى فوق اللوحة مشتعلًا الحرف "H" ليشير الى وجود خطر الحرق في حالة اللمس.

إعدادات إذابة الصقيع

من خلال وظيفة إزالة الصقيع. يمكن إذابة الطعام أو إذابة الزبدة والشوكولاته والعسل برفق.
- حدد منطقة الطهي عن طريق الضغط على الرقم المقابل.  - اضغط الزر

ضبط وتعديل الطاقة الإضافية PowerPlus

يمكن ضبط كل من المدخنة ومناطق الطهي. على طاقة إضافية.
عند تنشيط PowerPlus. تعمل منطقة الطهي المحددة على طاقة إضافية لمدة 10 دقائق. يمكن استخدامه، على سبيل المثال، لتسخين كمية كبيرة من الماء بسرعة.
- اختر احدي مناطق الطهي واضغط مرتين 2 على "9" على  شريط الطاقة. يعرض الرقم المرجح

المؤقت

عند ضبط المؤقت. تنطفئ منطقة الطهي بعد وقت محدد.

ضبط المؤقت

- سطح الطهي منشعل
- مناطق الطهي تم إعدادها
- اضغط على الزر الرقمي 
- قم بإعداد المؤقت والاختيار بين 1 دقيقة و 99 دقيقة.

تعديل المؤقت

- المؤقت تم إعداده
- اضغط على منطقة الطهي النشطة في المؤقت الذي تريد تغييره.
- اضغط على الزر الرقمي 
- قم بإعداد المؤقت والاختيار بين 1 دقيقة و 99 دقيقة.

رموز الخطأ			
رمز الخطأ	توصيف	السبب المحتمل للخطأ	الحل
إشارة صوتية عند التشغيل. ليس هناك رمز الخطأ	التحكم في المدخنة لا يعمل	تلف أو توصيل سيئ لكابل LIN في اللوحة الإلكترونية للمدخنة	تحقق من التوصيل / استبدل كابل LIN
ER03	تفعيل المستشعر مستمر TC ينطفئ بعد 10 دقائق.	يوجد ماء أو وعاء زجاجي على أجهزة استشعار التحكم.	قم بتنظيف سطح الأوامر. قم بإزالة الأشياء من فوق المستشعرات.
ER20	خطأ داخلي في TC	-	قم باستبدال TC
ER21	سخونة مفرطة.	اكتشف مستشعر درجة الحرارة درجة حرارة أعلى من 85 درجة مئوية.	اتركه يبرد ويختفي الخطأ عند درجات حرارة أقل من 75 درجة مئوية. قم بفحص العزل الحراري.
ER22	تقييم زر تالف، واجهة المستخدم تنطفئ بعد 3.5 - 7.5 ثانية.	-	قم باستبدال TC
ER31	الإعدادات بين TC والحث غير متناسق.	لا تتزامن بيانات المولد مع بيانات TC.	إعدادات جديدة. قم باستبدال TC قم باستبدال المولد.
ER36	خطأ داخلي في TC	-	قم باستبدال TC
ER47	خطأ في الاتصال بين TC والحث	كابل LIN تالف. التيار لا يصل من خلال الكابل LIN.	قم باستبدال الكابل. تحقق من أن إدخال الكابل كان بشكل صحيح.
E2	المستشعر في منطقة الطهي مفرط السخونة. دقائق TC ينطفئ بعد 10	القدر أو الطنجرة فارغة	لا تقم بتسخين القدر الفارغة.
E3	القدر أو الطنجرة الخطأ. مناطق الطهي مطفأة.	الأواني تفقد خصائصها المغناطيسية	قم باستعمال القدر المناسبة
E4	خطأ في الإعدادات. لا يمكن إشعال منطقة الطهي.	خطأ داخلي في دوائر المولد.	استبدل الوحدة
E5	لا يوجد اتصال بين UI ومولد الحث. لا يمكن إشعال منطقة الطهي	لم يتم إعداد وحدة الحث بعد.	قم بعمل الإعداد يدوياً.
		الكابل LIN أو كابل تغذية التيار تالف.	تحقق من الأسلاك و من جهد تغذية التيار.
		أسلاك الموافد ليست متصلة بالشكل الصحيح.	تحقق من الأسلاك و من جهد تغذية التيار.
		خطأ داخلي في دوائر المولد أو من الفلتر.	قم باستبدال الوحدة.

الجهود الكهربائية لتغذية التيار لا يدخل ضمن الفواصل (انظر البيانات الفنية للحصول على التفاصيل).	جهد تغذية التيار لا يدخل ضمن الفواصل (انظر البيانات الفنية للحصول على التفاصيل).	الجهود الكهربائية لتغذية التيار لا يدخل ضمن الفواصل (الجهد و / أو التردد). لا يمكن إشعال منطقة الطهي	E6
قم باستبدال الوحدة.	خطأ داخلي في دوائر المولّد.		
قم باستبدال الوحدة.	-	خطأ داخلي في TC. مناطق الطهي معطّلة.	E7
تنظيف وإزالة أي انسداد.	الشقّاط مسدود.		
قم باستبدال الوحدة.	مروحة أو وحدة إلكترونية معطوبة.	عطل في الشقّاط.	E8
قم باستبدال المحث.	دائرة المستشعر لدرجة الحرارة مفتوحة أو هناك عطل تماس.	خطأ في مستشعر درجة الحرارة لمنطقة الطهي. منطقة الطهي المقابلة منطفأة.	E9
قم باستبدال المولّد.	-	خطأ داخلي في TC. مناطق الطهي مطفأة.	EA
قم باستبدال المحث.	لا يوجد فرق في درجة الحرارة (10 ك كحد أدنى / 5 كحد أدنى) بعد تنشيط منطقة الطهي.	مستشعر درجة الحرارة معاق. منطقة الطهي المقابلة منطفأة.	EH

TC = التحكم بواسطة اللمس
 UI = واجهة المستخدم
 NTC = مستشعر درجة الحرارة

8. الصيانة والتصليح

- تأكد من أن صيانة المكونات الكهربائية يجب أن تتم فقط من قبل الشركة المصنعة أو خدمة الصيانة.
- تأكد من استبدال الكابلات التالفة فقط من قبل الشركة المصنعة أو قسم الخدمة.

عند الاتصال بخدمة الصيانة، يرجى تقديم المعلومات التالية:

- نوع من العطل

- طراز الجهاز (Art./Cod)

- الرقم التسلسلي (S.N)

توجد هذه المعلومات على لوحة تعريف الجهاز. لوحة التعريف توجد بأسفل الجهاز.

9. بيانات الفنية

تعريف المنتج

نوع: 4300

الموديل: GALILEO SMART BK F830 + KIT LL H80

راجع لوحة التعريف التي توجد بأسفل الجهاز. المصنع يجعل التحسينات مستمرة للمنتجات. لهذا السبب، قد يتغير النص والرسوم التوضيحية الواردة في تعليمات الاستعمال هذه دون إشعار. المزيد من المعلومات حول البيانات التقنية متاحة على الموقع الإلكتروني: www.faberspa.com

GALILEO SMART BK F830 + KIT LL H80

1.2 منطقة طهي مرنة 1 + 2 في الجسر 3.4 منطقة طهي مرنة 3 + 4 في الجسر	
--	--

المعيار	القيمة	الأبعاد (مم)
الأبعاد ذات الجدوى	-	520 x 830 (طول X عرض)
التغذية الكهربائية الجهد / التردد	220-240 V, 50 Hz; 220 V, 60 Hz 3N~ / 2N~ 380-415 V, 50 Hz; 3N~ / 2N~ 380 V, 60 Hz	
البيانات الكهربائية لعناصر التسخين		
منطقة الطبخ 1.2.3.4	W 2100: تعزيز القوة: W 3000	210 x 190
مناطق الطهي المرنة 4+3, 2+1	W 3000: تعزيز القوة: W 3700	210 x 390

المعيار	القيمة	وحدة القياس
وزن الجهاز	21	كجم
عدد مناطق الطهي	4	
مصدر الحرارة	الحث	

CE