

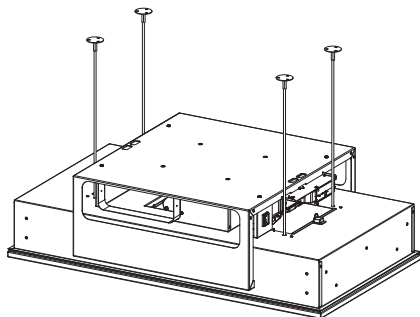

- EN USER MANUAL
- FR MANUEL D'UTILISATION
- IT LIBRETTO DI USO
- RU РУКОВОДСТВО ПО ЭКСПЛУАТАЦИИ
- ES MANUAL DE USO
- PT LIVRO DE INSTRUÇÕES PARA UTILIZAÇÃO
- DE GEBRAUCHSANLEITUNG
- TR KİTAPÇIK KULLANIM
- GR ΟΔΗΓΙΕΣ ΧΡΗΣΗΣ
- NL GEBRUIKSAANWIJZING
- BG РЪКОВОДСТВО НА ПОТРЕБИТЕЛЯ
- PL INSTRUKCJA UŻYTKOWANIA
- SI NAVODILO ZA UPORABO
- HR KNJIŽICA S UPUTAMA
- CZ NÁVOD K POUŽITÍ
- MK УПАТСТВО ЗА КОРИСНИК
- SR КОРИСНИЧКО УПУТСТВО
- AL UDHËZUES PËR PËRDORIMIN
- DA BRUGSVEJLEDNING
- NO BRUKSVEILEDNING
- SV ANVÄNDNINGSHANDBOK
- FI KÄYTTÖOHJEET



| | | |
|-----------|-------|-----|
| EN | | 3 |
| FR | | 8 |
| IT | | 14 |
| RU | | 19 |
| ES | | 25 |
| PT | | 30 |
| DE | | 36 |
| TR | | 41 |
| GR | | 46 |
| NL | | 52 |
| BG | | 57 |
| PL | | 63 |
| SI | | 69 |
| HR | | 74 |
| CZ | | 79 |
| MK | | 84 |
| SR | | 90 |
| AL | | 95 |
| DA | | 100 |
| NO | | 105 |
| SV | | 110 |
| FI | | 115 |

1. SAFETY INFORMATION

 For your own safety and to ensure proper operation of the appliance, please read this manual carefully before installation and operation. Keep these instructions together with the appliance, even if it is sold or transferred to third parties. It is important that users know all the appliance's operating and safety characteristics.

 The cables must be connected by a trained technician.

- The manufacturer shall not be considered responsible for any injury or damage caused by improper installation or use.
- The minimum safety distance between the hob and the suction hood is 650 mm (some models may be fitted at a lower height; please see the paragraph relating to working dimensions and installation).
- If the instructions for installation of the gas hob specify a distance greater than the one indicated, this must be taken into account.
- Check that the mains power supply corresponds to the one indicated on the data plate affixed inside the hood.
- The cut-out devices must be installed in the fixed system according to wiring system regulations.
- For Class I appliances, check that the domestic power supply is adequately earthed.
- Connect the hood to the flue using a pipe with a minimum diameter of 120 mm. The fumes must travel the shortest distance possible.
- All the air venting regulations must be complied with.
- Do not connect the ducting hood to flues that also carry combustion fumes (e.g. boilers, chimneys, etc.).
- If the hood is used in combination with non electric appliances (e.g. gas appliances), a sufficient level of ventilation must be guaranteed in the room to prevent any exhaust backflow. If the kitchen hood is used in combination with appliances that are not electrically powered, the negative pressure in the room must not exceed 0.04 mbar to avoid any risk of the fumes being sucked back into the room by the hood.
- The air must not be extracted through a flue that is also used as an exhaust flue for fumes from gas or other fuel powered combustion devices.
- If it is damaged, the power cable must be replaced by the manufacturer or by a service technician.
- Connect the plug to a socket that complies with current regulations and is in an accessible position.

- As regards the technical and safety measures to be taken for exhausting of fumes, it is important that the regulations set by local authorities be complied with scrupulously.
- ⚠ CAUTION: remove the protective films before installing the hood.
- Only use screws and hardware of a sort suitable for the hood.
- ⚠ CAUTION: failure to install the screws or fixing devices as described in these instructions may mean there is a risk of electric shocks.
- Do not look directly at the light through optical devices (binoculars, magnifying glasses...).
- Do not flambé food under the hood: you might cause a fire.
- This appliance may be used by children over the age of 8 years and by persons with limited psycho-physical and sensory abilities or with insufficient experience and knowledge, provided they are carefully supervised and instructed on how to use the appliance safely and on the dangers that it involves. Make sure that children are not allowed to play with the appliance. Cleaning and maintenance to be performed by the user must not be carried out by children, unless they are under supervision.
- Supervise children, to make sure they do not play with the appliance.
- The appliance must not be used by persons (including children) with limited psycho-physical or sensory capacities or with insufficient experience and knowledge, unless they are carefully supervised and instructed.
- ⚠ Accessible parts may become extremely hot during the use of cooking appliances
- Clean and/or replace the filters after the period of time indicated (danger of fire). See the paragraph on Maintenance and cleaning.
- The room must be adequately ventilated when the hood is used simultaneously with appliances that use gas or other fuels (not applicable to appliances that only discharge air into the room).
- The symbol  on the product or on its packaging indicates that the product must not be disposed of with the normal domestic waste. The product must be disposed of at a specialist re-cycling centre for electrical and electronic components. By making sure that this product is disposed of properly, you will help prevent possible negative consequences for the environment and for health that might result from its improper disposal. For more detailed in-

formation on how to re-cycle this product, please contact your local municipal offices, local waste disposal service or the shop in which the product was purchased.

Declaration of Conformity

The manufacturer declares that this appliance with K-Link + Wi-Fi radio functionality complies with Directive 2014/53/EU.

The complete text of the EU declaration of conformity is available at the following link by searching for the product code:

[“https://www.faberspa.com/en/product-documentation/”](https://www.faberspa.com/en/product-documentation/)

This code can be found on the label located inside the product.

| Fre- quency bands | Maximum transmit- ted power |
|-------------------------|--------------------------------|
| 2.4 GHz | 100 mW max. |

2. USE

- The suction hood has been designed exclusively for domestic use, to eliminate kitchen odours.
- Never use the hood for purposes other than those for which it was designed.
- Never leave high flames under the hood when it is in operation.
- Adjust the intensity of the flame so that it is directed onto the bottom of the cooking pan, making sure it does not wrap around the sides.
- Deep-fryers must be kept under constant supervision when in use: the oil may catch fire if it gets too hot.

3. CLEANING AND MAINTENANCE

- The sponge-like part of the filter can be washed in the dishwasher at least once every 4 months, or more frequently if use is particularly intense. Operation is guaranteed for up to a maximum of 5 washes, after which it must be replaced (W).

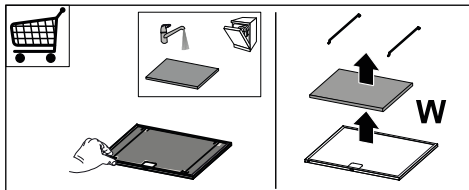

- The grease filters must be cleaned every 2 months of operation, or more frequently in the case of particularly intensive use. They can be washed in a dishwasher (Z).

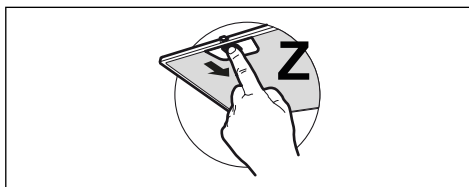

- Clean the hood using a damp cloth and neutral liquid detergent.
- For external and internal cleaning of the hood avoid alcoholic or silicone products.

If the product or one of its parts is made of stainless steel, use specific non-abrasive products for cleaning and follow the lines of the satin finish during cleaning.

4. CONTROLS

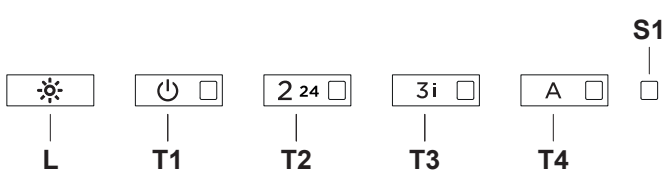
| Key | Function | LED |
|-----|--|--|
| |  | |
| L | <p>Short press: the lights alternate between high intensity, medium intensity (if present) and off.</p> <p>If there is an induction cooktop coupled with the hood and the hood is off, as soon as the induction cooktop is turned on, the hood lights automatically turn on at the maximum intensity.</p> <p>Delay Function Long press: Activates/Deactivates the Delay function (automatic shutdown of the Motor and of the lighting delayed by 30'). Cannot be activated with Intensive or 24h function.</p> <p>K-Link coupling Before starting the procedure follow the specific instructions of the manuals of the devices to be coupled.</p> <p>Long press when all loads are off (Motor+Light): starts the pairing procedure between the hood and compatible K-Link devices (induction cooktop or remote control). Up to 3 induction cooktops can be paired and only one remote control. See the manual of the devices for details of the operations that need to be performed on these.</p> <p>The coupling procedure takes 2 minutes. If no devices are recognised within this time check that you have previously activated the procedure for the devices to be coupled. The maximum number of linkable devices may have been reached.</p> | <p>-</p> <p>Flashing</p> <p>LEDs T1 and T2 flashing: coupling in progress.</p> <p>Upon successful completion of the procedure LEDs T1 and T2 will light up for 2 seconds.</p> |
| T1 | <p>Turns the motor on/off at the first speed.</p> <p>Long press: Activates/Deactivates the Activated Carbon Filters alarm.</p> <p>Note: perform the operation with the lights on only (motor off).</p> <p>K-Link uncoupling Long press when all loads are off (Motor+Light): starts the procedure for the cancellation of all compatible K-Link devices previously paired with the K-Link Coupling function.</p> | <p>Fixed</p> <p>All LEDs flash twice: alarm activated.</p> <p>All LEDs lit for 1 second: alarm deactivated.</p> <p>Upon successful completion of the procedure LEDs T1 and T2 flash 5 times.</p> |
| T2 | <p>Turns the motor on/off at the second speed.</p> <p>24h Function Long press: Activates/Deactivates the motor in the 24h Air Exchange mode, a speed that allows suction of 10 minutes every hour, for a 24-hour cycle. Cannot be activated if the Intensive or Delay modes are active.</p> | <p>Fixed</p> <p>Flashing</p> |

| | | |
|---|---|--|
| T3 | Turns the motor on at the third speed. | Fixed |
| | Long press: turns the motor on at the Intensive speed. This speed is timed for 6 minutes. At the end of this time, the system automatically returns to the previously selected speed. If activated with the motor off, once the time has passed it switches to OFF mode. | Flashing |
| | Long press when all loads are off (Motor+Light): performs a saturated Filters alarm reset . | All LEDs flash 3 times. |
| | Signals the saturated Metal Grease Filters alarm and the need to wash them. The alarm is activated after 100 hours of effective hood operation. | LEDs T2 and T3 lit with the hood off. |
| | Signals the saturated Activated Carbon Odour Filter alarm . The alarm is activated after 200 hours of effective hood operation. | LEDs T2 and T3 flashing with the hood off. |
| T4 | AUTO Mode Activates/Deactivates the Automatic operating mode. AUTO mode is deactivated whenever any other keys are pressed. | Fixed light: AUTO mode activated. |
| | AUTO mode is activated when the key is pressed or the Coupled Induction Cooktop is turned on. The hood speed is automatically set using the highest power level present on the cooktop zones. When the Intensive speed is requested and the request lasts for more than 6 minutes, the hood returns to speed 3 for 30 seconds before restoring the Intensive speed. | Off: AUTO mode temporarily deactivated. |
| | When the induction cooktop is turned off the last activated speed is held for 5 seconds, then speed 1 for 15 minutes. Once the 15 minutes have passed the motor turns off. The light status does not change. | |
| | | |
| Recommended device coupling sequence: 1 - K-Link Mode (See remote control manual) 2 - K-Link Coupling (See hood manual) 3 - Remote Control-Hood Coupling (See remote control manual) 4 - K-Link Coupling (See hood manual) 5 - Cooktop-Hood Coupling (See induction cooktop manual) | | |

5. REMOTE CONTROL

- This appliance may be controlled using a remote control.
- **WARNING:** before proceeding, activate K-Link Mode on the remote control (see the device manual for further details).

ATTENTION: some functions can only be activated via the remote control (refer to the device manual for further details).

6. LIGHTING

- Please contact the Service Department to change it ("Please contact the service department to purchase it").

1. INFORMATIONS RELATIVES À LA SÉCURITÉ

i Pour votre sécurité et pour garantir le fonctionnement correct de l'appareil, veuillez lire attentivement ce manuel avant son installation et sa mise en fonction. Toujours conserver ces instructions avec l'appareil, même en cas de cession ou de transfert à une autre personne. Il est important que les utilisateurs connaissent toutes les caractéristiques de fonctionnement et de sécurité de l'appareil.

! La connexion des câbles doit être effectuée par un technicien compétent.

- En aucun cas le fabricant ne peut être tenu pour responsable de dommages éventuellement dus à une installation ou à une utilisation impropre.
- La distance de sécurité minimum entre la table de cuisson et la hotte aspirante est de 650 mm (certains modèles peuvent être installés à une hauteur inférieure ; voir le paragraphe concernant les dimensions de travail et l'installation).
- Si les instructions d'installation de la table de cuisson à gaz spécifient une distance supérieure à celle indiquée ci-dessus, veuillez impérativement en tenir compte.
- Assurez-vous que la tension du secteur correspond à celle indiquée sur la plaque des caractéristiques apposée à l'intérieur de la hotte.
- Les dispositifs de sectionnement doivent être installés dans l'équipement fixe conformément aux normes sur les systèmes de câblage.
- Pour les appareils de Classe I, s'assurer que l'installation électrique de votre intérieur dispose d'une mise à la terre adéquate
- Relier la hotte au conduit de cheminée avec un tube ayant un diamètre minimum de 120 mm. Le parcours des fumées doit être le plus court possible.
- Respecter toutes les normes concernant l'évacuation de l'air.
- Ne pas relier la hotte aspirante aux conduits de cheminée qui acheminent les fumées de combustion (par ex. de chaudières, de cheminées, etc.).
- Si vous utilisez l'aspirateur en même temps que des appareils non électriques (par ex. appareils à gaz), veuillez à ce que la pièce soit adéquatement ventilée, afin d'empêcher le retour du flux des gaz d'évacuation. Si vous utilisez la hotte de cuisine en même temps que des appareils non alimentés à l'électricité, la pression négative dans la

pièce ne doit pas dépasser 0,04 mbar, afin d'éviter que les fumées soient réaspirées dans la pièce où se trouve la hotte.

- Ne pas évacuer l'air à travers un conduit utilisé pour la sortie des fumées des appareils de combustion alimentés au gaz ou avec d'autres combustibles.
- Si le cordon d'alimentation est endommagé, faites-le remplacer par le fabricant ou par un technicien du service après-vente agréé.
- Branchez la fiche à une prise conforme aux normes en vigueur et dans une position accessible.
- En ce qui concerne les dimensions techniques et de sécurité à adopter pour l'évacuation des fumées, se conformer scrupuleusement aux règlements établis par les autorités locales.

 **ATTENTION** : avant d'installer la hotte, retirer les films de protection.

- Utilisez exclusivement des vis et de petites fournitures du type adapté pour la hotte.

 **ATTENTION** : toute installation de vis et de dispositifs de fixation non conforme à ces instructions peut entraîner des risques de décharges électriques.

- Ne pas regarder directement avec des instruments op-

tiques (jumelles, lentilles grossissantes...).

- Ne flambez pas des mets sous la hotte : sous risque de développer un incendie.
- Cet appareil peut être utilisé par des enfants de plus de 8 ans et par des personnes dont les capacités physiques, sensorielles ou mentales sont diminuées ou ayant une expérience et des connaissances insuffisantes, pourvu que ce soit sous la surveillance attentive d'une personne responsable et après avoir reçu des instructions sur la manière d'utiliser cet appareil en toute sécurité et sur les dangers que cela comporte. S'assurer que les enfants ne jouent pas avec cet appareil. Le nettoyage et l'entretien de la part de l'utilisateur ne doivent pas être effectués par des enfants, à moins qu'ils ne soient surveillés.
- Surveillez les enfants. Assurez-vous qu'ils ne jouent pas avec l'appareil.
- Cet appareil n'est pas destiné à être utilisé par des personnes (enfants compris) dont les capacités physiques, sensorielles ou mentales sont diminuées ou ayant une expérience et des connaissances insuffisantes, à moins que celles-ci ne soient attentivement surveillées et instruites.

 Les parties accessibles peuvent devenir très chaudes durant l'utilisation des appareils de cuisson.

- Nettoyer et/ou remplacer les filtres après le délai indiqué (danger d'incendie). Voir le paragraphe Entretien et nettoyage.
- Veillez à ce que la pièce ait une ventilation adéquate lorsque la hotte fonctionne en même temps que des appareils utilisant du gaz ou d'autres combustibles (non applicable aux appareils qui évacuent l'air uniquement dans la pièce).
- Le symbole  le symbole marqué sur le produit ou sur son emballage indique que ce produit ne peut pas être éliminé comme un déchet ménager normal. Cet appareil doit être remis à une déchetterie spécialisée dans le recyclage de composants électriques et électroniques. Assurez-vous que cet appareil a été éliminé correctement, vous participerez ainsi à prévenir les conséquences potentiellement négatives pour l'environnement et pour la santé pouvant découler d'une d'élimination inappropriée. Pour toute information supplémentaire sur le recyclage de ce produit, contactez votre municipalité, votre déchetterie locale ou le magasin qui vous a vendu ce produit.

Déclaration de Conformité

Le fabricant déclare que cet appareil disposant de la fonction radio K-Link + WIFI est conforme à la directive 2014/53/EU.

Le texte complet de la déclaration de conformité EU est disponible à l'adresse suivante en faisant une recherche par référence produit :

“<https://www.faberspa.com/en/product-documentation/>”

Cette référence est disponible sur l'étiquette présente à l'intérieur du produit.

| Bandes de fréquence | Puissance maximale transmise |
|---------------------|------------------------------|
| 2,4 GHz | 100 mW max. |

2. UTILISATION

- Cette hotte aspirante a été conçue exclusivement pour un usage domestique dans le but de capturer les graisses et d'éliminer les odeurs de cuisine.
- N'utilisez jamais la hotte pour des buts différents de ceux pour lesquels elle a été conçue.
- Ne laissez jamais un feu vif allumé sous la hotte lorsque celle-ci est en fonction.
- Réglez l'intensité du feu de manière à l'orienter exclusivement vers le fond de la casserole, en vous assurant que celui-ci ne dépasse pas sur les côtés.
- Contrôlez constamment les friteuses durant leur utilisation : l'huile surchauffée risque de prendre feu.

3. NETTOYAGE ET ENTRETIEN

- La partie spongieuse du filtre peut être lavée au lave-vaisselle au moins tous les 4 mois ou plus fréquemment en cas d'utilisation particulièrement intense, en garantissant ainsi le fonctionnement jusqu'à un maximum de 5 lavages avant son remplacement (W).

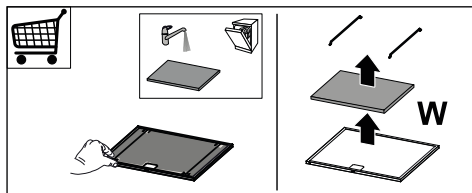

- Nettoyer les filtres à graisse tous les 2 mois de fonctionnement ou plus

souvent en cas d'utilisation particulièrement intense. Ces filtres peuvent être lavés au lave-vaisselle (Z).

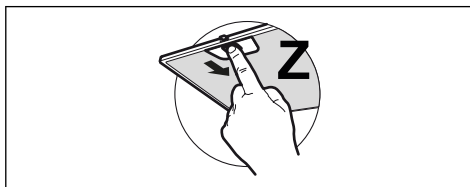

- Nettoyez la hotte avec un chiffon humide et un détergent liquide neutre.
- Pour le nettoyage extérieur et intérieur de la hotte, éviter les produits à base d'alcool ou de silicone.

Si le produit ou l'une de ses parties est en acier inox, pour le nettoyage, utiliser des produits spécifiques non abrasifs et suivre les lignes de satinage durant le nettoyage.

4. COMMANDES

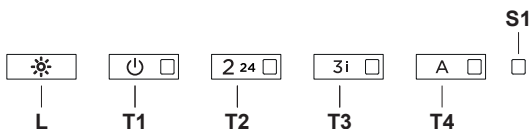

| Touche | Fonction | Diode |
|--------|--|--|
| L | Pression brève : les lumières s'alternent entre haute intensité, moyenne intensité (si présente), éteintes. Si une plaque induction est appairée à la hotte et que la hotte est éteinte, les lumières de la hotte s'allument à l'intensité maximale à l'allumage de la plaque induction. | - |
| | Fonction Delay Pression longue : Active/désactive la fonction Delay (arrêt automatique du moteur et éclairage retardé de 30'). Ne peut être activée avec Intensive ou 24h allumées. | Clignotant |
| | Appairage K-Link Avant de lancer la procédure, suivre les indications spécifiques dans les manuels des dispositifs à appairer. Pression longue quand toutes les charges sont éteintes (Moteur+Lumière) : lancement de la procédure d'association de la hotte à des dispositifs compatibles K-Link (plaque induction ou télécommande). Il est possible d'associer jusqu'à 3 plaques induction et une seule télécommande. Consulter le manuel des dispositifs pour les opérations à réaliser dessus. La procédure d'appairage dure 2 minutes. Si aucun dispositif n'est reconnu dans ce délai, vérifier d'avoir précédemment lancé la procédure des dispositifs à appairer. Il est possible que le nombre maximal de dispositifs associables ait été atteint. | Voyant T1 et T2 clignotants : procédure d'appairage en cours. Quand la procédure se termine avec succès, les voyants T1 et T2 s'allument pendant 2 secondes. |

| | | |
|----|--|--|
| T1 | Allume/Éteint le moteur à la première vitesse. Pression longue : Active/Désactive l'alarme des Filtres à Charbon Actif. Remarque : réaliser l'opération avec les seules lumières allumées (moteur éteint). | Fixe Tous les voyants cli- gnotent 2 fois : alarme activée. Tous les voyants allu- més pendant 1 se- conde : alarme désactivée. |
| | Désappairage K-Link Pression longue quand toutes les charges sont éteintes (Moteur+Lumière) : lancement de la procédure de suppression de tous les dispositifs compatibles K-Link précédemment associés avec la fonction Appairage K-Link. | Quand la procédure se termine avec succès, les voyants T1 et T2 clignotent 5 fois. |
| T2 | Allume/Éteint le moteur à la deuxième vitesse. Fonction 24h Pression longue : Active/désactive le moteur au mode Recirculation Air 24h, une vitesse qui permet une aspiration de 10 minutes toutes les heures, pour un cycle de 24 heures. Ne peut être activée si le mode Intensive ou Delay est activé. | Fixe Clignotant |
| | T3 Allume le moteur à la troisième vitesse. Pression longue : allume le moteur à la vitesse Intensive . Cette vitesse est active 6 minutes. Passé ce délai, le système se remet automatique- ment à la vitesse précédemment sélectionnée. Activée avec le moteur éteint, elle passe en mode OFF à la fin du temps. Pression longue quand toutes les charges sont éteintes (Moteur+Lumière) : réalisation de la réinitialisation de l'alarme saturation Filtres . Signale l' alarme saturation Filtres Métalliques Anti-graisse et le besoin de les laver. L'alarme se déclenche au bout de 100 heures de travail effectif de la hotte. Signale l' alarme saturation Filtre Anti-odeur au Charbon Actif . L'alarme se dé- clenche au bout de 200 heures de travail effectif de la hotte. | Fixe Clignotant Tous les voyants cli- gnotent 3 fois. Voyants T2 et T3 allu- més fixes avec la hotte éteinte. Voyants T2 et T3 cli- gnotants avec la hotte éteinte. |
| T4 | Mode AUTO Active/Désactive le mode de fonctionnement Automatique. Le mode AUTO se désactive à chaque pression d'autres touches. Le mode AUTO s'active en appuyant sur la touche ou à l'allumage de la Plaque Induc- tion Appairée . La vitesse de la hotte sera automatiquement définie en utilisant le niveau de puissance le plus élevé présent sur les zones de la plaque de cuisson. Quand la vitesse Intensive est demandée et qu'elle dure plus de 6 minutes, la hotte se remet à la vitesse 3 pendant 30 secondes puis rétablit la vitesse Intensive. À l'extinction de la plaque induction, la dernière vitesse définie est maintenue pendant 5 secondes, suivie de la vitesse 1 pendant 15 minutes. Au bout de 15 minutes, le moteur s'éteint. L'état des lumières n'est pas modifié. | Allumé fixe : mode AUTO activé. Éteint : mode AUTO temporel- lement désactivé. |
| | Séquence conseillée d'appairage entre les dispositifs : 1 - Mode K-Link (Voir manuel télécommande) 2 - Appairage K-Link (Voir manuel hotte) 3 - Appairage Télécommande-Hotte (Voir manuel télécommande) 4 - Appairage K-Link (Voir manuel hotte) 5 - Appairage Plaque-Hotte (Voir manuel plaque induction) | |

5. TÉLÉCOMMANDE

- Cet appareil peut être commandé au moyen d'une télécommande.
- **ATTENTION** : sur la télécommande, la première opération à réaliser est l'activation du Mode K-Link (faire ré-

férence au manuel du dispositif pour plus de précisions).

ATTENTION : certaines fonctions peuvent uniquement être activées avec la télécommande (se référer au manuel du dispositif pour plus de précisions).

6. ÉCLAIRAGE

- Pour le remplacement, contacter le service après-vente (« Pour l'achat, s'adresser au Service Après-Vente »).

1. INFORMAZIONI SULLA SICUREZZA

i Per la propria sicurezza e per il corretto funzionamento dell'apparecchio, si prega di leggere attentamente questo manuale prima dell'installazione e della messa in funzione. Tenere queste istruzioni sempre insieme all'apparecchio, anche in caso di cessione o trasferimento a terzi. È importante che gli utilizzatori conoscano tutte le caratteristiche di funzionamento e sicurezza dell'apparecchio.

! Il collegamento dei cavi deve essere effettuato da un tecnico competente.

- Il fabbricante non potrà ritenersi responsabile per eventuali danni risultanti da un'installazione o utilizzazione impropria.
- La distanza minima di sicurezza tra il piano cottura e la cappa aspirante è di 650 mm (alcuni modelli possono essere installati a un'altezza inferiore; vedere il paragrafo relativo alle dimensioni di lavoro e all'installazione).
- Se le istruzioni di installazione del piano cottura a gas specificano una distanza maggiore di quella sopra indicata, è necessario tenerne conto.
- Controllare che la tensione di rete corrisponda a quella indicata sulla targa dati applicata all'interno della cappa.
- I dispositivi di sezionamento devono essere installati nell'impianto fisso in conformità alle normative sui sistemi di cablaggio.
- Per gli apparecchi di Classe I, controllare che la rete di alimentazione domestica disponga di un adeguato collegamento a massa.
- Collegare la cappa alla canna fumaria con un tubo di diametro minimo di 120 mm. Il percorso dei fumi deve essere il più corto possibile.
- Devono essere rispettate tutte le normative riguardanti lo scarico dell'aria.
- Non collegare la cappa aspirante ai condotti fumari che trasportano fumi di combustione (per es. di caldaie, camini ecc.).
- Se la cappa è utilizzata in combinazione con apparecchi non elettrici (per es. apparecchi a gas), deve essere garantito un sufficiente grado di aerazione nel locale per impedire il ritorno di flusso dei gas di scarico. Quando la cappa per cucina è utilizzata in combinazione con apparecchi non alimentati dalla corrente elettrica, la pressione negativa nel locale non deve superare 0,04 mbar per evitare che i fumi vengano rispirati nel locale dalla cappa.
- L'aria non deve essere evacuata attraverso un condotto utilizzato per lo scarico dei fu-

mi da apparecchi di combustione alimentati a gas o altri combustibili.

- Il cavo di alimentazione, se danneggiato, deve essere sostituito dal fabbricante o da un tecnico del servizio assistenza.
- Collegare la spina ad una presa di tipo conforme alle normative vigenti e in posizione accessibile.
- Relativamente alle misure tecniche e di sicurezza da adottare per lo scarico dei fumi è importante attenersi scrupolosamente ai regolamenti stabiliti dalle autorità locali.

 **AVVERTENZA:** prima di installare la cappa, rimuovere le pellicole di protezione.

- Usare solo viti e minuteria di tipo idoneo per la cappa.

 **AVVERTENZA:** la mancata installazione delle viti o dei dispositivi di fissaggio in conformità alle presenti istruzioni può comportare rischi di scosse elettriche.

- Non osservare direttamente con strumenti ottici (binocolo, lente d'ingrandimento....).
- Non cuocere al flambé sotto la cappa: si potrebbe sviluppare un incendio.
- Questo apparecchio può essere utilizzato da bambini di età non inferiore a 8 anni e da persone con ridotte capacità psico-fisico-sensoriali o con esperienza e conoscenze in-

sufficienti, purché attentamente sorvegliati e istruiti su come utilizzare in modo sicuro l'apparecchio e sui pericoli che ciò comporta. Assicurarsi che i bambini non giochino con l'apparecchio. Pulizia e manutenzione da parte dell'utente non devono essere effettuate da bambini, a meno che non siano sorvegliati.

- Sorvegliare i bambini, assicurandosi che non giochino con l'apparecchio.
- L'apparecchio non deve essere utilizzato da persone (bambini compresi) con ridotte capacità psico-fisico-sensoriali o con esperienza e conoscenze insufficienti, a meno che non siano attentamente sorvegliate e istruite.

 Le parti accessibili possono diventare molto calde durante l'uso degli apparecchi di cottura

- Pulire e/o sostituire i filtri dopo il periodo di tempo specificato (pericolo di incendio). Vedere il paragrafo Manutenzione e pulizia.
- Deve essere presente un'adeguata ventilazione nel locale quando la cappa è utilizzata contemporaneamente ad apparecchi che utilizzano gas o altri combustibili (non applicabile ad apparecchi che scaricano unicamente l'aria nel locale).
- Il simbolo  sul prodotto o sulla sua confezione indica che il

prodotto non può essere smaltito come un normale rifiuto domestico. Il prodotto da smaltire deve essere conferito presso un apposito centro di raccolta per il riciclaggio dei componenti elettrici ed elettronici. Assicurandosi che questo prodotto sia smaltito correttamente, si contribuirà a prevenire potenziali conseguenze negative per l'ambiente e per la salute che potrebbero altrimenti derivare dal suo smaltimento inadeguato. Per informazioni più dettagliate sul riciclaggio di questo prodotto, contattare il Comune, il servizio locale di smaltimento rifiuti oppure il negozio dove è stato acquistato il prodotto.

Dichiarazione di Conformità

Il fabbricante dichiara che questo apparecchio con funzionalità radio K-Link + WIFI è conforme alla direttiva 2014/53/EU.

Il testo completo della dichiarazione di conformità EU è disponibile al seguente indirizzo Internet facendo una ricerca per codice prodotto:

["https://www.faberspa.com/en/product-documentation/"](https://www.faberspa.com/en/product-documentation/)

Tale codice è reperibile nell'etichetta posizionata all'interno del prodotto.

| | |
|--------------------|---------------------------|
| Bande di frequenza | Massima potenza trasmessa |
| 2,4 GHz | 100 mW max. |

2. USO

- La cappa aspirante è progettata esclusivamente per l'uso domestico allo scopo di eliminare gli odori dalla cucina.
- Non usare mai la cappa per scopi diversi da quelli per cui è stata progettata.
- Non lasciare mai fiamme alte sotto la cappa quando è in funzione.
- Regolare l'intensità della fiamma in modo da dirigerla esclusivamente verso il fondo del recipiente di cottura, assicurandosi che non ne avvolga i lati.
- Le friggitorici devono essere costantemente controllate durante l'uso: l'olio surriscaldato potrebbe incendiarsi.

3. PULIZIA E MANUTENZIONE

- La parte spugnosa del filtro può essere lavata in lavastoviglie almeno ogni 4 mesi o più frequentemente, per un uso particolarmente intenso, garantendo il funzionamento fino ad un massimo di 5 lavaggi prima della sostituzione (W).

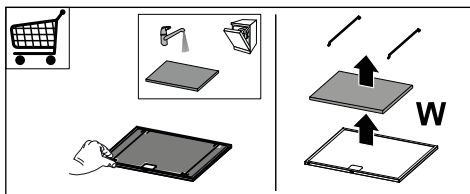

- I filtri antigrasso devono essere puliti ogni 2 mesi di funzionamento o più frequentemente in caso di utilizzo molto intenso e possono essere lavati in lavastoviglie (Z).

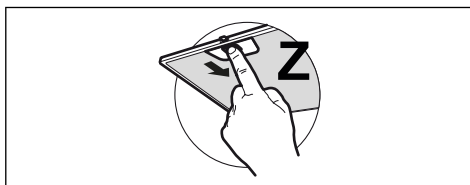

- Pulire la cappa utilizzando un panno umido e un detergente liquido neutro.

- Per la pulizia esterna ed interna della cappa evitare prodotti alcoolici o silicici.

Se il prodotto o una delle sue parti è in acciaio inox utilizzare per la pulizia prodotti specifici non abrasivi e seguire le linee della satinatura durante la pulizia.

4. COMANDI

| Tasto | Funzione | Led |
|-----------|--|--|
| | | |
| L | <p>Pressione breve: le luci si alternano tra alta intensità, media intensità (se presente), spente.</p> <p>Se è presente un piano induzione accoppiato alla cappa, se la cappa è spenta, appena si accende il piano induzione, le luci della cappa vengono accese alla massima intensità.</p> <p>Funzione Delay Pressione lunga: Attiva/Disattiva la funzione Delay (lo spegnimento automatico del Motore e dell'illuminazione ritardato di 30'). Non attivabile con Intensiva o 24h accesi.</p> <p>Accoppiamento K-Link Prima di avviare la procedura seguire le indicazioni specifiche dei manuali dei dispositivi da accoppiare.</p> <p>Pressione lunga quando tutti i carichi sono spenti (Motore+Luce): si avvia la procedura di associazione della cappa a dispositivi compatibili K-Link (piano induzione o telecomando). Si possono associare fino a 3 piani induzione ed un solo telecomando. Si rimanda al manuale dei dispositivi per le operazioni che occorre eseguire su questi.</p> <p>La procedura di accoppiamento dura 2 minuti. Se entro questo tempo non viene riconosciuto nessun dispositivo verificare di aver avviato precedentemente la procedura dei dispositivi da accoppiare. E' possibile sia stato raggiunto il limite massimo di dispositivi associabili.</p> | - Lampeggiante Led T1 e T2 lampeggiati: procedura di accoppiamento in corso. Al completamento con successo della procedura i led T1 e T2 vengono accesi per 2 secondi. |
| T1 | <p>Accende/Spigne il motore alla prima velocità.</p> <p>Pressione lunga: Attiva/Disattiva l'allarme dei Filtri al Carbone Attivo.</p> <p>Nota:effettuare l'operazione con le sole luci accese (motore spento).</p> <p>Disaccoppiamento K-Link Pressione lunga quando tutti i carichi sono spenti (Motore+Luce): si avvia la procedura di cancellazione di tutti i dispositivi compatibili K-Link precedentemente associati con funzione Accoppiamento K-Link.</p> | <p>Fisso</p> <p>Tutti i led lampeggiano 2 volte: allarme attivato.</p> <p>Tutti i led accesi 1 secondo: allarme disattivato.</p> <p>Al completamento con successo della procedura i led T1 e T2 lampeggiano per 5 volte.</p> |
| T2 | <p>Accende/Spigne il motore alla seconda velocità.</p> <p>Funzione 24h Pressione lunga: Attiva/Disattiva il motore alla modalità Ricambio Aria 24h, una velocità che consente un'aspirazione di 10 minuti ogni ora, per un ciclo di 24 ore. Non è attivabile se attive la modalità Intensiva o Delay.</p> | <p>Fisso</p> <p>Lampeggiante</p> |

| | | |
|---|---|---|
| T3 | Accende il motore alla terza velocità. | Fisso |
| | Pressione lunga: accende il motore alla velocità Intensiva . Questa velocità è temporizzata a 6 minuti. Terminato il tempo, il sistema ritorna automaticamente alla velocità precedentemente selezionata. Se attivata da motore spento una volta finito il tempo passa alla modalità OFF. | Lampeggianti |
| | Pressione lunga quando tutti i carichi sono spenti (Motore+Luce): si effettua il reset dell'allarme saturazione Filtri . | Tutti i led lampeggiano 3 volte. |
| | Segnala l' allarme saturazione Filtri Antigrasso Metallici e la necessità di lavarli. L'allarme entra in funzione dopo 100 ore di lavoro effettivo della cappa. | Led T2 e T3 accesi fissi a cappa spenta. |
| T4 | Segnala l' allarme saturazione Filtro Antiodore al Carbone Attivo . L'allarme entra in funzione dopo 200 ore di lavoro effettivo della cappa. | Led T2 e T3 lampeggianti a cappa spenta. |
| | Modalità AUTO Attiva/Disattiva la modalità di funzionamento Automatico. Ad ogni pressione di altri tasti la modalità AUTO si disattiva. La modalità AUTO si attiva con la pressione del tasto oppure all'accensione del Piano Induzione Accoppiato . La velocità della cappa verrà impostata automaticamente utilizzando il livello di potenza più alto presente sulle zone del piano cottura. Quando viene richiesta la velocità Intensiva e la richiesta duri per oltre i 6 minuti, la cappa ritorna alla velocità 3 per 30 secondi quindi ripristina la velocità Intensiva. Quando viene spento il piano induzione viene mantenuta l'ultima velocità attuata per 5 secondi quindi la velocità 1 per 15 minuti. Al termine dei 15 minuti il motore viene spento. Lo stato delle luci non viene modificato. | Acceso fisso: modalità AUTO attivata. Spento: modalità AUTO disattivata temporaneamente. |
| Sequenza consigliata di accoppiamento tra i dispositivi: 1 - Modalità K-Link (Vedi manuale telecomando) 2 - Accoppiamento K-Link (Vedi manuale cappa) 3 - Accoppiamento Telecomando-Cappa (Vedi manuale telecomando) 4 - Accoppiamento K-Link (Vedi manuale cappa) 5 - Accoppiamento Piano-Cappa (Vedi manuale piano induzione) | | |

5. TELECOMANDO

- Questo apparecchio può essere comandato per mezzo di un telecomando.
- **ATTENZIONE:** come prima operazione sul telecomando attivare la Modalità K-Link (riferirsi al manuale del dispositivo per maggiori dettagli).

ATTENZIONE: alcune funzioni possono essere attivate solo tramite il telecomando (riferirsi al manuale del dispositivo per maggiori dettagli).

6. ILLUMINAZIONE

- Per la sostituzione contattare l'Assistenza Tecnica ("Per l'acquisto rivolgersi all'assistenza tecnica").

1. ИНФОРМАЦИЯ ПО БЕЗОПАСНОСТИ

i В целях собственной безопасности и для правильной работы прибора рекомендуется внимательно прочитать руководство, прежде чем приступить к его установке и вводу в действие. Храните руководство всегда вместе с прибором также в случае передачи его третьим лицам. Знание пользователями всех параметров работы и безопасности прибора имеет большое значение.

! Подключение электрических проводов должно выполняться компетентным специалистом.

- Изготовитель не несет ответственность за убытки, возникающие в результате неправильной установки или эксплуатации прибора.
- Безопасное расстояние между варочной панелью и всасывающей вытяжкой должно быть не менее 650 мм (некоторые модели можно устанавливать ниже; см. раздел, посвященный рабочим размерам и операциям по установке прибора).
- Если в инструкциях по установке газовой варочной панели сказано, что расстоя-

ние до вытяжки должно быть больше указанного выше, следует придерживаться предписанных размеров.

- Проверьте соответствие напряжения сети указанному на табличке, закрепленной внутри вытяжки.
- В соответствии с нормативными правилами монтажа электропроводки в стационарной электрической сети должны быть установлены разъединители.
- Для приборов класса I проверьте, чтобы в электрической сети вашего дома была предусмотрена соответствующая система заземления.
- Соедините вытяжку с дымоходом трубой, диаметр которой должен быть не менее 120 мм. Труба для отведения дыма должна быть как можно короче.
- Соблюдайте все нормативные требования по отведению отработанного воздуха.
- Не соединяйте всасывающую вытяжку с дымоходами, по которым выводится дым, образующийся в процессе горения (например, отопительные котлы, каминны и проч.)
- Если вытяжка используется в сочетании с приборами, работающими не от электрического тока (например, газовые приборы), помещение должно хо-

рошо проветриваться во избежание обратного потока отходящих газов. При использовании кухонной вытяжки в сочетании с приборами, работающими не от электрического тока, отрицательное давление в помещении не должно превышать 0,04 мбар с тем, чтобы дым не всасывался вытяжкой обратно в помещение.

- Воздух не должен выводиться из помещения по каналу для отведения продуктов горения, выделяемых приборами, работающими на газу или других горючих веществах.
- В случае повреждения кабеля питания он должен быть заменен изготовителем или техническим специалистом сервисного центра.
- Вставьте вилку в розетку, расположенную в доступном месте; тип розетки должен соответствовать действующим нормативным правилам.
- Необходимо строго соблюдать правила местных учреждений, устанавливающие технические требования и меры безопасности для систем отведения дыма.

 **ПРЕДУПРЕЖДЕНИЕ:** прежде чем приступить к установке кухонной вытяжки, снимите с нее защитную пленку.

- Используйте только винты и метизы, пригодные для установки вытяжки.

 **ПРЕДУПРЕЖДЕНИЕ:** использование винтов или зажимных устройств, не соответствующих указаниям данных инструкций, может привести к возникновению опасных ситуаций и к электрическим ударам.

- Не рекомендуется прямо смотреть на лампочку с помощью оптических приборов (бинокль, увеличительное стекло и проч.).
- Не готовьте блюда фламбе под вытяжкой: опасность возникновения пожара.
- Прибором могут пользоваться дети старше 8 лет и лица с ограниченными психическими, физическими и сенсорными возможностями или не имеющие достаточного опыта и знаний, но только под присмотром ответственных лиц и при условии, что они обучены правилам безопасной эксплуатации прибора и знают о связанных с его неправильным использованием опасностях. Следите, чтобы дети не играли с прибором. К операциям по очистке и уходу за бытовым прибором, которые должен выполнять пользователь, могут допускаться и дети, но только под присмотром взрослых.

- Следите, чтобы дети не играли с прибором.
- Запрещается пользоваться прибором лицам (а также детям) с ограниченными психическими, физическими и сенсорными возможностями или не имеющим достаточного опыта и знаний; в противном случае они должны быть должным образом обучены и находиться под наблюдением.

 Доступные части прибора могут сильно нагреваться в процессе приготовления пищи

- Очищайте и/или заменяйте фильтры по истечении указанного периода времени (опасность возникновения пожара). См. раздел, посвященный уходу и очистке прибора.
- В помещении должна быть предусмотрена соответствующая вентиляция, когда вытяжка используется одновременно с приборами, работающими на газу или другом топливе (это правило не распространяется на приборы, выпускающие воздух только в помещение).
- Символ  на изделии или на упаковке указывает, что прибор нельзя выбрасывать, как обычный бытовой мусор. Прибор, подлежащий уничтожению, необходимо сдать в специальный сборный пункт для повтор-

ного использования электрических и электронных компонентов. Пользователь, правильно сдающий прибор на переработку, помогает предотвратить потенциальные негативные последствия для окружающей среды и для здоровья людей, возникающие в случае неправильного его уничтожения. За более подробной информацией о вторичном использовании прибора обращайтесь в городской совет, в местную службу по переработке отходов или в магазин, где прибор был приобретен.

Декларация о соответствии

Производитель заявляет, что это устройство с функцией подключения K-Link + WIFI соответствует директиве 2014/53/EU.

Полный текст декларации о соответствии ЕС доступен по следующему Интернет-адресу после поиска по коду изделия:

“<https://www.faberspa.com/en/product-documentation/>”

Этот код можно найти на этикетке, расположенной внутри изделия.

| | |
|--------------------|------------------------------------|
| Частотный диапазон | Максимальная передаваемая мощность |
| 2,4 ГГц | макс. 100 мВт |

2. ЭКСПЛУАТАЦИЯ

- Всасывающая вытяжка предназначена только для применения в быту для удаления из кухни запахов готовки.
- Никогда не пользуйтесь вытяжкой в иных целях, отличных от тех, для которых она предназначена.
- Никогда не оставляйте высокое пламя под вытяжкой, находящейся в работе.
- Отрегулируйте силу пламени таким образом, чтобы оно оставалось под дном емкости для готовки и не вырывалось за его пределы.
- При готовке во фритюрнице постоянно следите за ее работой: сильно нагретое масло может воспламениться.

3. ОЧИСТКА И УХОД

- Пористую часть фильтра можно мыть в посудомоечной машине не реже раза в 4 месяца или чаще в случае особенно интенсивной эксплуатации прибора; срок службы фильтра предусматривает максимум 5 моек до момента его замены (W).

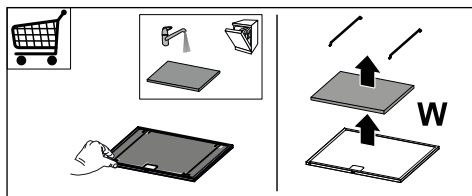

- Жировые фильтры необходимо очищать раз в 2 месяца работы или чаще в случае очень интенсивного использования прибора; жировые фильтры можно мыть в посудомоечной машине (Z).

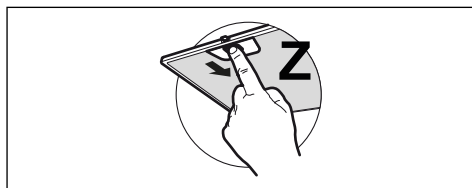

- Очищайте корпус вытяжки влажной тряпкой, смоченной в нейтральном жидком моющем средстве.
- Для очистки наружных и внутренних поверхностей вытяжки не используйте спиртосодержащие или силиконовые средства.

Если изделие или одна из его частей изготовлены из нержавеющей стали, используйте для чистки специальные неабразивные средства и во время чистки следуйте линиям сатинового покрытия.

4. ОРГАНЫ УПРАВЛЕНИЯ

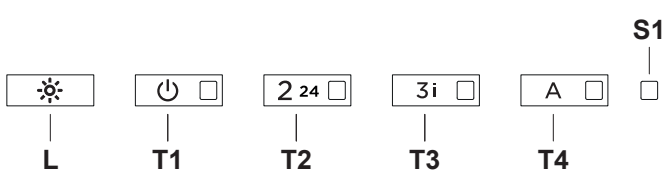
| Кнопка | Функция | Световой индикатор |
|---|---|---|
|  | | |
| L | <p>Краткое нажатие: лампы попеременно мигают с высокой интенсивностью, средней интенсивностью (если есть), выключены.</p> <p>Если с вытяжкой сопряжена индукционная плита, когда вытяжка выключена, как только индукционная плита включается, освещение вытяжки включается с максимальной интенсивностью.</p> | - |
| | <p>Функция задержки Длительное нажатие: включение/отключение функции задержки (автоматическое выключение двигателя и освещение с задержкой на 30 минут). Не активируется при активных функциях «Интенсивный режим» или «24 часа».</p> | Мигает |
| | <p>Функция сопряжения K-Link Перед началом процедуры выполните конкретные указания руководств к сопрягаемым устройствам.</p> <p>Длительное нажатие, когда все нагрузки выключены (двигатель + подсветка): запускается процедура сопряжения вытяжки с устройствами, совместимыми с системой K-Link (индукционная плита или пульт дистанционного управления). Можно подключить до 3 индукционных плит и один пульт дистанционного управления. Пожалуйста, обратитесь к руководству по эксплуатации устройств, чтобы узнать о действиях, которые необходимо выполнить с ними.</p> <p>Процесс сопряжения занимает 2 минуты. Если в течение этого времени ни одно устройство не распознается, убедитесь, что вы уже запустили процедуру сопряжения устройств. Возможно, достигнуто максимальное количество сопряженных устройств.</p> | <p>Мигают светодиоды T1 и T2: выполняется процедура сопряжения.</p> <p>После успешного завершения процедуры светодиоды T1 и T2 загораются на 2 секунды.</p> |
| T1 | <p>Включает/выключает двигатель на первой скорости.</p> <p>Длительное нажатие: Включение/выключение аварийного сигнала фильтров с активированным углем.</p> <p>Примечание: выполняйте операцию только при включенном освещении (двигатель выключен).</p> | <p>Горит, не мигая</p> <p>Все светодиоды мигают 2 раза: аварийный сигнал активирован.</p> <p>Все светодиоды горят 1 секунду: аварийный сигнал отключен.</p> |
| | <p>Отключение от сети K-Link Длительное нажатие, когда все нагрузки выключены (двигатель + подсветка): запускается процедура удаления всех K-Link-совместимых устройств, ранее связанных с помощью функции сопряжения K-Link.</p> | <p>После успешного завершения процедуры светодиоды T1 и T2 мигают 5 раз.</p> |
| T2 | <p>Включает/выключает двигатель на второй скорости.</p> | Горит, не мигая |
| | <p>Функция 24 часа Длительное нажатие: включение/выключение двигателя в режиме 24-часового воздухообмена, со скоростью, которая позволяет всасывать воздух в течение 10 минут в час в течение 24-часового цикла. Ее нельзя активировать, если активен интенсивный режим или режим задержки.</p> | Мигает |

| | | |
|---|---|---|
| T3 | Включает двигатель на третьей скорости. | Горит, не мигая |
| | Длительное нажатие: запускает двигатель на высоких оборотах . Эта скорость активна в течение 6 минут. По истечении этого времени система автоматически вернется к ранее выбранной скорости. Если функцию активировать при выключенном двигателе, по истечении времени устройство переходит в режим ВЫКЛ. | Мигает |
| | Длительное нажатие, когда все нагрузки выключены (двигатель + подсветка): выполняется сброс аварийного сигнала насыщения фильтра . | Все светодиоды мигают 3 раза. |
| | Подается аварийный сигнал насыщения металлических жироулавливающих фильтров и сообщается о необходимости их промыть. Аварийный сигнал подается через 100 часов реальной работы вытяжки. | Светодиоды T2 и T3 горят при выключенной вытяжке. |
| | Означает сигнал насыщения фильтра с активированным углем для удаления запахов . Аварийный сигнал подается через 200 часов реальной работы вытяжки. | Светодиоды T2 и T3 мигают при выключенной вытяжке. |
| T4 | АВТОМАТИЧЕСКИЙ режим Включает/выключает автоматический режим работы. При любом нажатии других кнопок режим АВТО отключается. Режим АВТО активируется нажатием кнопки или при включении сопряженной индукционной плиты . Скорость вытяжки будет установлена автоматически с учетом максимального уровня мощности, установленного в зонах варочной поверхности. При запросе интенсивной скорости, если он длится более 6 минут, вытяжка возвращается к скорости 3 на 30 секунд, а затем возвращается к интенсивной скорости. При выключении индукционной плиты поддерживается последняя использованная скорость в течение 5 секунд, а затем скорость 1 в течение 15 минут. По истечении 15 минут двигатель выключается. Состояние подсветки не изменяется. | Горит постоянно: активирован режим АВТО. Не горит: режим АВТО временно отключен. |
| Рекомендуемая последовательность сопряжения между устройствами: 1 - Режим K-Link (см. руководство к пульту дистанционного управления) 2 - Сопряжение по системе K-Link (см. руководство к вытяжке) 3 - Сопряжение пульт дистанционного управления/вытяжка (см. руководство к пульту дистанционного управления) 4 - Сопряжение по системе K-Link (см. руководство к вытяжке) 5 - Сопряжение плита/вытяжка (см. руководство к индукционной плите) | | |

5. ПУЛЬТ ДИСТАНЦИОННОГО УПРАВЛЕНИЯ

- Этим устройством можно управлять с помощью пульта дистанционного управления.
- **ВНИМАНИЕ:** в качестве первой операции на пульте дистанционного управления активируйте режим K-Link (более подробную информацию см. в руководстве к устройству).

ВНИМАНИЕ: некоторые функции могут быть активированы только с помощью пульта дистанционного управления (для получения подробной информации см. руководство к устройству).

6. ОСВЕЩЕНИЕ

- Для замены ламп обращайтесь в центр технического обслуживания (“Для приобретения ламп обращайтесь в центр технического обслуживания”).

1. INFORMACIÓN DE SEGURIDAD

 Para garantizar su seguridad y el correcto funcionamiento del aparato, lea con atención este manual antes de instalarlo y utilizarlo. Guarde siempre estas instrucciones con el aparato, incluso si lo cede o transfiere a un tercero. Es importante que los usuarios conozcan todas las características de funcionamiento y seguridad del aparato.

 Los cables deben ser conectados por un técnico cualificado.

- El fabricante no podrá considerarse responsable de los daños ocasionados por una instalación o un uso incorrecto del aparato.
- La distancia mínima de seguridad entre la placa de cocción y la campana extractora es de 650 mm (algunos modelos pueden instalarse a una altura inferior; véase la sección sobre dimensiones de trabajo e instalación).
- Si las instrucciones de instalación de la placa de cocción especifican una distancia superior a la indicada anteriormente, hay que respetar dicha distancia.
- Compruebe que la tensión de red corresponda a la indicada en la placa de datos aplicada dentro de la campana.
- Los dispositivos de seccionamiento deben montarse en la instalación fija de acuerdo con las normativas sobre sistemas de cableado.
- Para los aparatos de clase I, compruebe que la red de alimentación doméstica tenga una conexión a tierra adecuada.
- Conecte la campana a la chimenea con un tubo con un diámetro de al menos 120 mm. El recorrido de los humos debe ser lo más corto posible.
- Se tienen que respetar todas las normativas sobre la descarga del aire.
- No conecte la campana extractora a conductos de humos de combustión (por ejemplo, calderas, chimeneas, etc.).
- Si la campana se utiliza junto a aparatos no eléctricos (por ejemplo, aparatos de gas), en la habitación se debe asegurar un grado de ventilación suficiente para evitar el reflujo de los gases de combustión. Cuando la campana extractora se utiliza junto a aparatos no eléctricos, la presión negativa en la habitación no debe ser superior a 0,04 mbar para evitar que los humos vuelvan al local a través de la campana extractora.
- El aire no debe descargarse a través de un conducto utilizado para los gases de combustión procedentes de aparatos

de combustión de gas u otros combustibles.

- Si el cable de alimentación está dañado, debe ser reemplazado por el fabricante o por un técnico del servicio de asistencia.
- Conecte la clavija a una toma de corriente conforme con las normativas vigentes y que se encuentre en una posición accesible.
- Con respecto a las medidas técnicas y de seguridad que se deben tomar para la descarga de los humos, es importante seguir escrupulosamente las normas establecidas por las autoridades locales.

 **ADVERTENCIA:** antes de instalar la campana, retire las películas de protección.

- Utilice solo tornillos y accesorios adecuados para la campana.

 **ADVERTENCIA:** no instalar los tornillos o elementos de sujeción de acuerdo con estas instrucciones puede comportar riesgos de descargas eléctricas.

- No observe directamente con instrumentos ópticos (prismáticos, lupa...).
- No realice flambeados bajo la campana: se podría producir un incendio.
- Este aparato puede ser utilizado por niños mayores de 8 años y por personas con capacidades físicas, sensoria-

les o mentales reducidas o con experiencia y conocimiento insuficientes, siempre que sean vigilados atentamente e instruidos sobre el uso seguro del aparato y sobre los peligros que conlleva. Asegúrese de que los niños no jueguen con el aparato. La limpieza y el mantenimiento por parte del usuario no deben ser llevados a cabo por niños, a menos que sean vigilados.

- Vigile siempre a los niños para asegurarse de que no jueguen con el aparato.
- El aparato no debe ser utilizado por personas (incluidos niños) con capacidades físicas, sensoriales o mentales reducidas o con experiencia y conocimientos insuficientes, a menos que sean vigilados atentamente e instruidos al respecto.

 Cuando se usan aparatos de cocción, las partes accesibles pueden calentarse mucho.

- Limpie y/o reemplace los filtros después del tiempo especificado (peligro de incendio). Véase el apartado Mantenimiento y limpieza.
- Debe haber una ventilación adecuada del local cuando la campana se utiliza simultáneamente a aparatos de gas u otros combustibles (no se aplica a aparatos que descargan únicamente el aire en el local).

- El símbolo  en el producto o en su embalaje indica que el producto no debe desecharse como un residuo doméstico normal. El producto a eliminar se tiene que llevar a un centro de recogida especializado en el reciclaje de componentes eléctricos y electrónicos. Al asegurarse de que este producto se deseché correctamente, ayudará a evitar las posibles consecuencias negativas para el medioambiente y la salud que podrían derivarse de su eliminación inadecuada. Para obtener información más detallada sobre el reciclaje de este producto, póngase en contacto con el ayuntamiento, el servicio local de eliminación de residuos o la tienda donde compró el producto.

Declaración de conformidad

El fabricante declara que este aparato con funcionalidad radio K-Link + WIFI cumple con la directiva 2014/53/EU.

El texto completo de la declaración de conformidad UE está disponible en la siguiente dirección Internet, realizando una búsqueda por código de producto:

“<https://www.faberspa.com/en/product-documentation/>”

Este código se encuentra en la etiqueta colocada dentro del producto.

| | |
|----------------------|-----------------------------|
| Bandas de frecuencia | Potencia máxima transmitida |
| 2,4 GHz | 100 mW máx. |

2. USO

- La campana extractora está diseñada exclusivamente para uso doméstico con el fin de eliminar los olores de la cocina.
- No utilice nunca la campana para fines distintos para los que ha sido diseñada.
- No deje llamas altas debajo la campana cuando esté funcionando.
- Ajuste la intensidad de la llama de manera que abarque exclusivamente el fondo del recipiente de cocción y no sobresalga por los lados.
- Las freidoras deben vigilarse constantemente durante el uso: el aceite sobrecalentado puede encenderse.

3. LIMPIEZA Y MANTENIMIENTO

- La parte esponjosa del filtro se puede lavar también en lavavajillas, y necesita ser lavado cada 4 meses de uso aproximadamente o con mayor frecuencia en caso de uso particularmente intenso, garantizando así el funcionamiento hasta un máximo de 5 lavados antes de la sustitución (W).

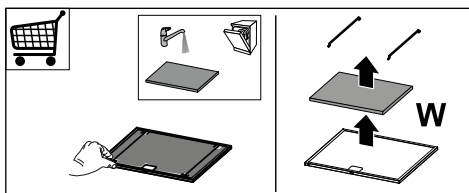

- Los filtros de grasa deben limpiarse cada 2 meses de funcionamiento o con mayor frecuencia en caso de uso muy intenso y se pueden lavar en el lavavajillas (Z).

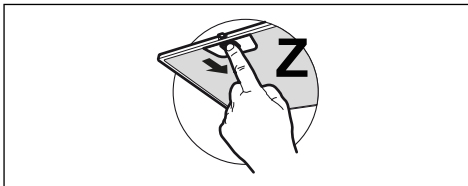

- Limpie la campana con un paño húmedo y un detergente líquido neutro.

- Para la limpieza externa e interna de la campana evitar productos alcohólicos o silicónicos.

Si el producto o alguna de sus partes es de acero inoxidable, usar productos específicos no abrasivos y seguir las líneas de satinado durante la limpieza.

4. MANDOS

| Tecla | Función | Led |
|-----------|---|---|
| | | |
| L | <p>Presión breve: las luces se alternan entre alta intensidad, media intensidad (si está presente), apagadas.</p> <p>Si está presente una placa de inducción emparejada con la campana, cuando la campana está apagada, en cuanto se enciende la placa de inducción, las luces de la campana se encienden a la intensidad máxima.</p> <p>Función Delay Presión larga: Activa/Desactiva la función Delay (el apagado automático del Motor y de la iluminación retardada 30'). No se puede activar cuando están encendidas la función Intensiva o 24h.</p> | - |
| | <p>Emparejamiento K-Link Antes de activar el procedimiento, seguir las indicaciones específicas de los manuales de los dispositivos a emparejar.</p> <p>Presión larga cuanto todas las cargas están apagadas (Motor+Luz): se activa el procedimiento de emparejamiento con la campana a dispositivos compatibles K-Link (placa de inducción o mando a distancia). Se pueden emparejar hasta 3 placas de inducción y un único mando a distancia. Consultar el manual de los dispositivos para las operaciones que deben llevarse a cabo en éstos.</p> <p>El procedimiento de emparejamiento tarda 2 minutos. Cuando en este intervalo de tiempo no se reconozca ningún dispositivo, es preciso comprobar si se ha activado anteriormente el procedimiento de los dispositivos a emparejar. Puede ser que se haya alcanzado el límite máximo de los dispositivos emparejables.</p> | Intermitente |
| T1 | <p>Enciende/apaga el motor a la primera velocidad.</p> <p>Presión larga: Activa/Desactiva la alarma de los Filtros de Carbón Activo.</p> <p>Nota: efectuar la operación únicamente cuando las luces están encendidas (motor apagado).</p> | Fijo |
| | <p>Desacoplamiento K-Link Presión larga cuanto todas las cargas están apagadas (Motor+Luz): se activa el procedimiento de eliminación de todos los dispositivos compatibles K-Link emparejados anteriormente con función Emparejamiento K-Link.</p> | <p>Todos los ledes parpadean 2 veces: alarma activada.</p> <p>Todos los ledes encendidos 1 segundo: alarma desactivada.</p> |

| | | |
|--|--|--|
| T2 | Enciende/apaga el motor a la segunda velocidad. | Fijo |
| | Función 24h Presión larga: Activa/Desactiva el motor en la modalidad Intercambio Aire 24h, una velocidad que permite una aspiración de 10 minutos cada hora, para un ciclo de 24 horas. No se puede activar cuando están activados los modos Intensivo o Delay. | Intermitente |
| T3 | Enciende el motor a la tercera velocidad. | Fijo |
| | Presión larga: enciende el motor a la velocidad Intensiva . Esta velocidad está temporizada en 6 minutos. Una vez finalizado el intervalo de tiempo, el sistema regresa automáticamente a la velocidad seleccionada anteriormente. Cuando está activada con el motor apagado, una vez finalizado el intervalo de tiempo se activa el modo OFF. | Intermitente |
| | Presión larga cuando todas las cargas están apagadas (Motor+Luz): se ejecuta el reset de la alarma saturación Filtros . | Todos los ledes parpadean 3 veces. |
| | Indica la alarma de saturación filtros de grasa metálicos y la necesidad de lavarlos. La alarma se activa después de 100 horas de trabajo efectivo de la campana. | Led T2 y T3 encendidos fijos con la campana apagada. |
| | Indica la alarma de saturación Filtro anti-olor de carbón activo . La alarma se activa después de 200 horas de trabajo efectivo de la campana. | Led T2 y T3 intermitentes con la campana apagada. |
| T4 | Modo AUTO Activa/desactiva el modo de funcionamiento Automático. Cada vez que se presionan otra teclas el modo AUTO se desactiva. | Encendido fijo: modo AUTO activado. |
| | El modo AUTO se activa pulsando la tecla o tras encender la Placa de inducción emparejada. La velocidad de la campana se configurará automáticamente utilizando el nivel de potencia más alto presente en las zonas de la placa de cocción. Cuando se solicita la velocidad Intensiva y la solicitud dura por más de 6 minutos, la campana regresa a la velocidad 3 durante 30 segundos, después se restablece la velocidad Intensiva. Cuando se apaga la placa de inducción se mantiene la última velocidad ejecutada durante 5 segundos, después la velocidad 1 durante 15 minutos. Una vez finalizados los 15 minutos el motor se apaga. El estado de las luces no cambia. | Apagado: modo Auto desactivado temporalmente. |
| Secuencia recomendada de emparejamiento entre dispositivos: | | |
| 1 - Modo K-Link (Consultar el manual del mando a distancia) | | |
| 2 - Emparejamiento K-Link (Consultar el manual cappa) | | |
| 3 - Emparejamiento Mando a distancia-Campana (Consultar el manual del mando a distancia) | | |
| 4 - Emparejamiento K-Link (Consultar el manual cappa) | | |
| 5 - Emparejamiento Placa-Campana (Consultar el manual de la placa de inducción) | | |

5. MANDO A DISTANCIA

- Este aparato se puede controlar mediante un mando a distancia.
- **ATENCIÓN:** la primera operación a realizar en el mando a distancia es activar el modo K-Link (consultar el manual del dispositivo para más información).

ATENCIÓN: algunas funciones pueden activarse solo a través del mando a distancia (consultar el manual del dispositivo para más información).

6. ILUMINACIÓN

- Para la sustitución, contacte con el Servicio de Asistencia Técnica ("Para



la compra, contacte con el Servicio de Asistencia Técnica").

1. INFORMAÇÕES DE SEGURANÇA

 Para sua segurança e funcionamento correto do aparelho, agradecemos que leia este manual com atenção, antes da instalação e colocação em funcionamento do aparelho. Conserve estas instruções sempre junto do aparelho, mesmo em caso de cedência ou transferência a terceiros. É importante que os utilizadores tenham conhecimento de todas as características de funcionamento e de segurança do aparelho.

 A ligação dos cabos deve ser realizada por um técnico competente.

- O fabricante declina toda e qualquer responsabilidade por eventuais danos decorrentes da instalação ou utilização incorreta ou imprópria do aparelho.
- A distância mínima de segurança entre a placa de cozedura e o exaustor é de 650 mm (alguns modelos poderão ser instalados a altura inferior; consulte o parágrafo sobre as dimensões de trabalho e a instalação).
- Se nas instruções de instalação da placa de cozinha a gás estiver especificada uma distância superior, é necessário respeitá-la.
- Verifique se a tensão da rede elétrica corresponde à indicada na chapa de características aplicada no interior do exaustor.
- Os dispositivos de seccionamento devem ser montados na instalação elétrica fixa, em conformidade com a legislação sobre sistemas de cablagem.
- Para os aparelhos da Classe I, certifique-se de que a rede elétrica doméstica dispõe de um sistema eficaz de ligação à terra.
- Ligue o aspirador à chaminé utilizando um tubo de, pelo menos, 120 mm de diâmetro. O caminho percorrido pelo fumo deve ser o mais curto possível.
- Devem ser respeitadas todas as disposições da legislação em matéria de evacuação de ar.
- Não ligue o exaustor a condutas de fumo que transportem fumos de combustão (por ex. caldeiras, lareiras, etc.).
- Se o exaustor for utilizado em conjunto com aparelhos não elétricos (por ex. aparelhos alimentados a gás), deve ser tida em devida conta a necessidade de assegurar um grau suficiente de ventilação no aposento, para impedir o retorno dos gases de exaustão. Quando o exaustor é utilizado em conjunto com outros aparelhos não alimentados por corrente elétrica, a pressão negativa no aposento não de-

- ve ultrapassar 0,04 mbar, para evitar que os fumos regressem ao aposento através do exaustor.
- O ar não deve ser evacuado através de condutas utilizadas para descarregar o fumo de aparelhos de combustão alimentados a gás ou outros combustíveis.
 - Se o cabo de alimentação estiver danificado, deve ser substituído pelo fabricante ou por um técnico do serviço de assistência.
 - Ligue a ficha a uma tomada em conformidade com os regulamentos em vigor, numa posição acessível.
 - Em relação às medidas técnicas e de segurança que é necessário respeitar para evacuar o fumo, é importante seguir atentamente os regulamentos estabelecidos pelas autoridades locais.
-  **ADVERTÊNCIA:** antes de instalar o exaustor, retire as películas de proteção.
- Utilize apenas parafusos e quinilhanha apropriada para o exaustor.
-  **ADVERTÊNCIA:** a não instalação dos parafusos ou dos elementos de fixação em conformidade com estas instruções pode causar risco de choque elétrico.
- Não olhe diretamente para a luz com instrumentos óticos (binóculo, lupa....).
- Não cozinhe flamejados de baixo do exaustor, porque há risco que incêndio.
 - Este aparelho pode ser utilizado por crianças com idade igual ou superior a 8 anos e por pessoas com capacidades físicas, sensoriais ou mentais diminuídas ou com experiência e conhecimento insuficientes, desde que sejam vigiadas e tenham recebido instrução sobre a utilização do aparelho de forma segura e compreendam os perigos que o seu uso comporta. As crianças não devem brincar com o aparelho. A limpeza e manutenção do aparelho não devem ser realizadas por crianças, a não ser sob vigilância.
 - Vigie as crianças, certificando-se de que não brinquem com o aparelho.
 - O aparelho não deve ser utilizado por pessoas (incluindo crianças) com capacidades psico-físico-sensoriais diminuídas ou com experiência e conhecimentos insuficientes, salvo se vigiadas atentamente e instruídas.
-  As partes acessíveis podem ficar muito quentes durante a utilização dos fogões
- Limpe e/ou substitua os filtros, respeitando os intervalos de tempo especificados pelo fabricante (perigo de incêndio). Consulte o parágrafo Manutenção e limpeza.

- Deve haver uma ventilação adequada no aposento, sempre que o exaustor for utilizado simultaneamente com aparelhos que utilizem gás ou outros combustíveis (não aplicável a aparelhos que apenas descarregam ar no aposento).
- O símbolo  colocado no produto ou na sua embalagem indica que o produto não pode ser eliminado como lixo doméstico. Deverá ser entregue num centro de recolha seletiva próprio para reciclagem de resíduos de equipamentos elétricos e eletrónicos. A eliminação correta deste produto contribui para evitar os possíveis efeitos negativos para o meio ambiente e a saúde que seriam criados pela manipulação imprópria dos seus resíduos. Para mais informações sobre o local onde entregar o produto para reciclagem, contacte a delegação local, os serviços municipais ou a loja onde comprou o produto.

Declaração de Conformidade

O fabricante declara que este aparelho com funcionalidade de rádio K-Link + WIFI está em conformidade com a diretiva 2014/53/UE.

O texto completo da declaração de conformidade UE encontra-se disponível no seguinte endereço de Internet, fazendo uma pesquisa por código do produto:

“<https://www.faberspa.com/en/product-documentation/>”

Tal código pode ser consultado na etiqueta situada no interior do produto.

| Bandas de frequência | Potência máxima transmitida |
|----------------------|-----------------------------|
| 2,4 GHz | 100 mW máx. |

2. UTILIZAÇÃO

- O exaustor foi concebido exclusivamente para uso doméstico, a fim de eliminar os cheiros de cozinha.
- Nunca utilize o exaustor senão para o fim para que foi concebido.
- Nunca deixe chamas altas desprotegidas sob o exaustor, quando ele estiver em funcionamento.
- Ajuste a intensidade da chama de maneira a incidir exclusivamente no fundo da panela utilizada, sem ultrapassar o diâmetro deste, certificando-se de que não incida dos lados.
- As frigideiras devem ser constantemente vigiadas durante o funcionamento, porque as gorduras e os óleos sobreaquecidos são facilmente inflamáveis.

3. LIMPEZA E MANUTENÇÃO

- A parte esponjosa do filtro pode ser lavada na máquina de lavar louça, pelo menos, de 4 em 4 meses ou com maior frequência, no caso de uso intensivo. Garante o funcionamento até um máximo de 5 lavagens antes da substituição (W).

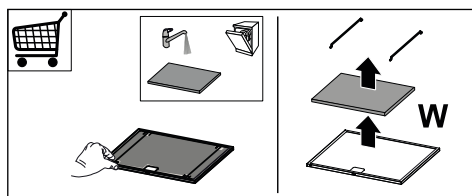

- Os filtros antigordura devem ser lavados de 2 em 2 meses de funcionamento ou com maior frequência, se tiverem um uso particularmente intenso e podem ser lavados na máquina de lavar louça (Z).
- Limpe o exaustor com um pano húmido e detergente líquido neutro.
- Para a limpeza externa e interna do exaustor evite produtos com álcool ou silicone.

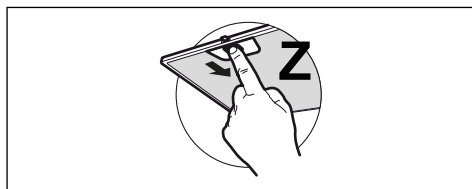

Se o produto ou uma das suas partes for de aço inox, utilize produtos específicos não abrasivos para a limpeza e siga as linhas do acabamento acetinado durante a limpeza.

4. COMANDOS

| Tecla | Função | LED |
|-------|--|--|
| | <div style="display: flex; justify-content: space-around; align-items: center;"> <div style="text-align: center;"> <p>L</p> </div> <div style="text-align: center;"> <p>T1</p> </div> <div style="text-align: center;"> <p>T2</p> </div> <div style="text-align: center;"> <p>T3</p> </div> <div style="text-align: center;"> <p>T4</p> </div> <div style="text-align: center;"> <p>S1</p> </div> </div> | |
| L | <p>Pressão breve: as luzes se alternam entre alta intensidade, média intensidade (se presente) e apagadas.</p> <p>Se estiver presente um plano de indução acoplado ao exaustor, se o exaustor estiver desligado, mal seja ligada a placa de indução, as luzes do exaustor acendem-se com a máxima intensidade.</p> <p>Função de Delay Pressão longa: Ativa/desativa a função Delay (o desligamento automático do Motor e a iluminação atrasada em 30'). Não ativável com Intensiva ou 24h aceso.</p> <p>Acoplamento K-Link Antes de iniciar o procedimento, siga as indicações específicas dos manuais dos dispositivos a acoplar.</p> <p>Pressão longa quando todas as cargas estão desligadas (Motor + Luz): é iniciado o procedimento de associação do exaustor com dispositivos K-Link compatíveis (placa de indução ou controlo remoto). Podem ser associadas até 3 placas de indução e um só comando. Queira consultar o manual dos dispositivos para as operações que devem ser realizadas nos mesmos.</p> <p>O procedimento de acoplamento dura 2 minutos. Se dentro deste tempo não for reconhecido nenhum dispositivo, certifique-se de que iniciou anteriormente o procedimento dos dispositivos a acoplar. É possível que tenha sido atingido o limite máximo de dispositivos associáveis.</p> | - |
| | | A piscar |
| | | <p>Led T1 e T2 intermitentes: procedimento de acoplamento em curso.</p> <p>Quando é terminado com êxito o procedimento, os leds T1 e T2 acendem-se durante 2 segundos.</p> |

| | | |
|--|--|--|
| T1 | Liga/desliga o motor na primeira velocidade. | Fixo |
| | Pressão longa: Ativa / desativa o alarme dos Filtros de Carvão ativo . | Todos os led piscam 2 vezes: alarme ativado. |
| | Nota: realize a operação com apenas as luzes acesas (motor desligado). | Todos os led acesos durante 1 segundo: alarme desativado. |
| | Desacoplamento K-Link Pressão longa quando todas as cargas estão desligadas (Motor + Luz): inicia-se o procedimento de eliminação de todos os dispositivos K-Link compatíveis anteriormente associados com função de Acoplamento K-Link. | Quando é terminado com êxito o procedimento, os leds T1 e T2 piscam 5 vezes. |
| T2 | Liga / desliga o motor na segunda velocidade. | Fixo |
| | Função 24h Pressão longa: Ativa/desativa o motor na modalidade Renovação do Ar 24h, uma velocidade que permite uma aspiração de 10 minutos a cada hora, durante um ciclo de 24 horas. Não é ativável se estiverem ativas as modalidades Intensiva ou Delay. | A piscar |
| T3 | Liga o motor na terceira velocidade. | Fixo |
| | Pressão longa: liga o motor na velocidade Intensiva . Esta velocidade é cronometrada para 6 minutos. Uma vez terminado esse intervalo, o sistema volta automaticamente para a velocidade selecionada anteriormente. Se ativada com o motor desligado, quando o tempo terminar, passa para o modo OFF. | A piscar |
| | Pressão longa quando todas as cargas estão desligadas (Motor + Luz): efetua-se a redefinição do alarme de saturação dos Filtros . | Todos os led piscam 3 vezes. |
| | Sinaliza o alarme de saturação dos Filtros de gordura metálicos e a necessidade de os lavar. O alarme entra em função após 100 horas de trabalho efetivo do exaustor. | Leds T2 e T3 acesos fixos com o exaustor desligado. |
| | Sinaliza o alarme de saturação do Filtro Antiodores de Carvão Ativo . O alarme entra em função após 200 horas de trabalho efetivo do exaustor. | Leds T2 e T3 intermitentes com o exaustor desligado. |
| T4 | Modalidade AUTO Ativa/desativa a modalidade de funcionamento automático. A cada pressão de outros botões, a modalidade AUTO desativa-se. | Aceso fixo: modalidade AUTO ativada. |
| | A modalidade AUTO ativa-se com a pressão do botão ou com a ligação da Placa de Indução Acoplada . A velocidade do exaustor será configurada automaticamente usando o nível de potência mais alto presente nas zonas do fogão. Quando é solicitada a velocidade Intensiva e a solicitação durar por mais de 6 minutos, o exaustor retorna à velocidade 3 por 30 segundos e, então, reinicia a velocidade Intensiva. Quando a placa de indução é desligada, é mantida a última velocidade comandada durante 5 segundos e, em seguida, a velocidade 1 durante 15 minutos. No final dos 15 minutos, o motor desliga-se. O estado das luzes não se modifica. | Desligado: modalidade AUTO desativada temporariamente. |
| Seqüência aconselhada de acoplamento entre os dispositivos: 1 - Modalidade K-Link (Ver manual do comando) 2 - Acoplamento K-Link (ver manual do exaustor) 3 - Acoplamento do comando-exaustor (ver manual do comando) 4 - Acoplamento K-Link (ver manual do exaustor) 5 - Acoplamento da placa-exaustor (ver manual da placa de indução) | | |

5. COMANDO

- Este aparelho pode ser comandado através de um comando.
- **ATENÇÃO:** como primeira operação no comando, ative a Modalidade K-Link (consulte o manual do dispositivo, para mais informações).

ATENÇÃO: algumas funções só podem ser ativadas mediante controlo remoto (consulte o manual do dispositivo, para mais detalhes).

6. ILUMINAÇÃO

- Para substituição, contacte a assistência técnica (“Para compra, contacte a assistência técnica”).

1. SICHERHEITSINFORMATIONEN

 Lesen Sie bitte für Ihre eigene Sicherheit und die korrekte Funktion des Geräts diese Betriebsanleitung sorgfältig durch, bevor Sie es installieren und in Betrieb nehmen. Bewahren Sie die Betriebsanleitung stets zusammen mit dem Gerät auf, auch falls Sie dieses verkaufen oder Dritten überlassen. Es ist wichtig, dass die Benutzer mit allen Funktions- und Sicherheitsmerkmalen des Gerätes vertraut sind.

 Die Kabel müssen von kompetentem Fachpersonal angeschlossen werden.

- Der Hersteller haftet nicht für etwaige Schäden, die durch fehlerhafte Installation oder falschen Gebrauch entstehen können.
- Der Mindestsicherheitsabstand zwischen dem Kochfeld und der Abzugshaube beträgt 650 mm (einige Modelle können auch niedriger installiert werden; siehe Abschnitt Abmessungen und Installation).
- Sollten die Installationsanweisungen des Gaskochfelds einen größeren Abstand als oben angegeben vorsehen, ist dies zu berücksichtigen.
- Sicherstellen, dass die Netzspannung den Angaben auf dem Typenschild im Inneren der Haube entspricht.
- Trennvorrichtungen müssen in Übereinstimmung mit den Verkabelungsvorschriften in die feste Installation eingebaut werden.
- Für Geräte der Klasse I sicherstellen, dass das Hausstromnetz über eine geeignete Erdung verfügt.
- Die Abzugshaube mit einem Rohr, das einen Durchmesser von mindestens 120 mm haben muss, an die Abluftleitung anschließen. Die Abluftstrecke muss so kurz wie möglich sein.
- Alle gesetzlichen Vorschriften im Bereich Abluft einhalten.
- Die Abzugshaube darf nicht an einen Schacht angeschlossen werden, in den Rauchgase abgeleitet werden (z. B. von Heizkesseln, Kaminen, usw.).
- Falls die Abzugshaube gleichzeitig mit nichtelektrischen Geräten (z.B. Gasgeräten) verwendet wird, muss der Raum über eine ausreichende Lüftung verfügen, damit der Rückfluss der Abgase verhindert wird. Bei gleichzeitigem Betrieb der Abzugshaube mit nicht elektrisch betriebenen Geräten darf der Unterdruck im Raum nicht mehr als 0,04 mbar betragen, damit die Abgase nicht wiegen.

der durch die Abzugshaube in den Raum gesogen werden.

- Die Abluft darf nicht über eine Abgasleitung von Feuerstätten, die mit Gas oder anderen Brennstoffen betrieben werden, abgeführt werden.
- Wenn das Gerätekabel beschädigt ist, muss es vom Hersteller oder von einem Kundendiensttechniker ersetzt werden.
- Den Stecker in eine zugängliche, den geltenden Vorschriften entsprechende Steckdose stecken.
- Was die technischen und Sicherheitsmaßnahmen für die Abgasführung betrifft, sind die Vorgaben der örtlichen Behörden streng einzuhalten.

 **WARNUNG:** Bevor die Abzugshaube installiert wird, die Schutzfolien abziehen.

- Nur für die Abzugshaube geeignete Schrauben und Kleinteile verwenden.

 Werden die Schrauben und Befestigungsteile nicht gemäß der vorliegenden Anleitung befestigt, kann die Gefahr von Stromschlägen bestehen.

- Nicht direkt mit optischen Instrumenten (Fernglas, Lupe, usw.) in das Licht schauen.
- Auf keinen Fall unter der Abzugshaube flambieren. Es besteht Brandgefahr.
- Dieses Gerät kann von Kindern ab einem Alter von 8

Jahren und von Personen mit eingeschränkten physischen, sensorischen oder geistigen Fähigkeiten oder einem Mangel an Erfahrung und/oder Wissen verwendet werden, wenn sie beaufsichtigt werden oder bezüglich des sicheren Gebrauchs des Geräts unterwiesen wurden und die daraus resultierenden Gefahren verstanden haben. Kinder dürfen nicht mit dem Gerät spielen. Reinigung und Benutzerwartung dürfen nicht durch Kinder ohne Beaufsichtigung durchgeführt werden.

- Kinder müssen beaufsichtigt werden, damit sichergestellt wird, dass sie nicht mit dem Gerät spielen.
- Dieses Gerät darf nicht von Personen (einschließlich Kindern) mit eingeschränkten physischen, sensorischen oder geistigen Fähigkeiten oder einem Mangel an Erfahrung und/oder Wissen verwendet werden, außer wenn sie beaufsichtigt werden oder unterwiesen wurden.

 Die zugänglichen Teile können während der Verwendung der Kochgeräte sehr heiß werden.

- Die Filter nach dem angegebenen Intervall reinigen und/oder ersetzen (Brandgefahr). Siehe Absatz **Wartung und Reinigung**.
- Wird die Abzugshaube gleichzeitig mit Geräten verwendet, die mit Gas oder an-

deren Brennstoffen betrieben werden, muss der Raum über eine ausreichende Lüftung verfügen (gilt nicht für Geräte, die nur Luft in den Raum abgeben).

- Das Symbol  am Produkt oder auf der Verpackung weist darauf hin, dass das Gerät nicht als normaler Hausmüll entsorgt werden darf. Das Altgerät muss vielmehr einer speziellen Sammelstelle für elektrische und elektronische Altgeräte zugeführt werden. Mit der vorschriftsmäßigen Entsorgung des Gerätes trägt der Benutzer dazu bei, schädliche Auswirkungen auf Umwelt und Gesundheit zu vermeiden. Für weitere Informationen über das Recycling dieses Produktes wenden Sie sich bitte an die Gemeinde, den örtlichen Abfallentsorgungsdienst oder den Händler, bei dem Sie das Gerät gekauft haben.

Konformitätserklärung

Der Hersteller erklärt, dass dieses Gerät mit K-Link + WLAN - Funktion die Anforderungen der Richtlinie 2014/53/EU erfüllt.

Der vollständige Text der EU-Konformitätserklärung ist auf der folgenden Internetadresse unter Eingabe des Produktcodes in das Suchfeld einsehbar:

“<https://www.faberspa.com/product-documentation/>”

Der Produktcode kann auf den Etikett im Produkt abgelesen werden.

| Frequenzbereiche | Maximal gesendete Leistung |
|------------------|----------------------------|
| 2,4 GHz | Max. 100 mW |

2. GEBRAUCH

- Die Abzugshaube wurde ausschließlich dazu entwickelt, um im Haushalt Küchendünste zu beseitigen.
- Die Haube niemals für andere Zwecke verwenden, als die für welche sie entwickelt worden ist.
- Unter der eingeschalteten Haube keine offenen hohen Flammen benutzen.
- Die Flamme so regulieren, dass sie nicht über den Umfang des Kochgeschirrs hinausreicht.
- Fritteusen müssen während des Gebrauchs ständig überwacht werden: Überhitztes Öl könnte sich entzünden.

3. REINIGUNG UND WARTUNG

- Der poröse Teil des Filters kann mindestens alle 4 Monate oder bei sehr intensivem Gebrauch auch öfter in der Spülmaschine gewaschen werden, und zwar bis zu 5 Mal, bevor er ausgewechselt werden muss (W).

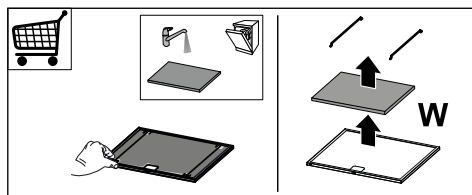

- Die Fettfilter sind alle 2 Betriebsmonate bzw. bei intensiver Nutzung häufiger zu reinigen und können in der Spülmaschine gewaschen werden (Z).

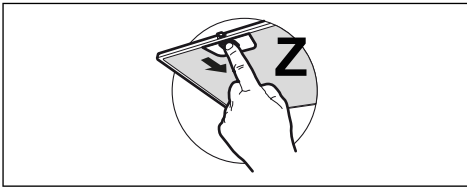

- Die Haube mit einem feuchten Lappen und einem flüssigen Neutralreiniger reinigen.

- Vermeiden Sie für die Reinigung der Außen- und Innenseite der Haube alkoholische oder silikonhaltige Produkte.

Wenn das Produkt oder eines seiner Teile aus rostfreiem Stahl besteht, verwenden Sie zur Reinigung spezielle, nicht scheuernde Produkte und folgen Sie bei der Reinigung den Linien der Satinierung.

4. STEUERBEFEHLE

| Taste | Funktion | LED |
|-------|---|--|
| | | |
| L | <p>Kurzes Drücken: Die Lichter wechseln zwischen hoher Intensität, mittlerer Intensität (falls vorhanden) und Abschaltung ab.</p> <p>Bei einem mit der Dunstabzugshaube gekoppelten Induktionskochfeld schalten sich die Lichter, wenn man das Induktionskochfeld bei abgeschalteter Dunstabzugshaube einschaltet, ein und leuchten mit maximaler Helligkeit.</p> <p>Delay-Funktion Langer Druck: Aktiviert/Deaktiviert die Delay-Funktion (Verzögerung um 30' der automatischen Abschaltung des Motors und der Beleuchtung). Nicht aktivierbar bei Intensiv-Funktion oder 24H-Beleuchtung.</p> <p>K-Link-Verbindung Vor dem Starten des Vorgangs den spezifischen Anleitungen aus den Betriebsanleitungen der anzukoppelnden Geräte folgen.</p> <p>Langer Druck, wenn alle Ladungen (Motor + Licht) abgeschaltet sind: Der Vorgang zum Koppeln der Dunstabzugshaube mit den K-Link-kompatiblen Geräten (Induktionsfeld oder Fernbedienung) startet. Man kann bis zu 3 Induktionskochfelder und eine Fernbedienung mit der Dunstabzugshaube koppeln. Siehe die Betriebsanleitung der Geräte zu den für die Geräte durchzuführenden Vorgänge.</p> <p>Der Kopplungsvorgang dauert 2 Minuten. Wenn innerhalb dieser Zeit, kein Gerät erkannt wird, überprüfen, ob man vorher den Vorgang für die anzukoppelnden Geräte gestartet hat. Es ist möglich, dass die Höchstzahl an koppelbaren Geräten erreicht ist.</p> | <p>-</p> <p>Blinkend</p> <p>Led T1 und T2 blinken: Kopplungsvorgang läuft.</p> <p>Sobald der Vorgang erfolgreich abgeschlossen wurde, leuchten die Led T1 und T2 für 2 Sekunden.</p> |
| T1 | <p>Schaltet den Motor auf die erste Geschwindigkeitsstufe ein/aus.</p> <p>Langer Druck: Aktiviert/Deaktiviert die Alarmlmeldungen der Aktivkohlenfilter.</p> <p>Hinweis: Den Vorgang nur mit eingeschalteten Lichtern (Motor aus) durchführen.</p> <p>Unterbrechung der K-Link-Verbindung Langer Druck, wenn alle Ladungen (Motor + Licht) abgeschaltet sind: Der Löschvorgang für alle vorher mit der Funktion K-Link-Verbindung gekoppelten K-Link kompatiblen Geräte wird gestartet.</p> | <p>Dauerleuchten</p> <p>Alle Led blinken 2 Mal: Alarm aktiviert.</p> <p>Alle Led leuchten 1 Sekunde lang auf: Alarm deaktiviert.</p> <p>Nach erfolgreichem Abschluss des Vorgangs blinken die Led T1 und T2 5 Mal.</p> |

| | | |
|---|---|--|
| T2 | Schaltet den Motor auf die zweiten Geschwindigkeitsstufe ein/aus. | Dauerleuchten |
| | 24h-Funktion Langer Druck: Aktivieren/Deaktivieren des Motors im 24h-Luftaustauschmodus; eine Drehzahl, die die Absaugung von 10 Minuten pro Stunde in einem 24 Stunden andauernden Zyklus ermöglicht. Nicht aktivierbar in den Modalitäten Intensiv oder Delay. | Blinkend |
| T3 | Schaltet den Motor auf die dritte Geschwindigkeitsstufe. | Dauerleuchten |
| | Langer Druck: Schaltet den Motor auf die Intensive Geschwindigkeitsstufe. Die Geschwindigkeit ist auf 6 Minuten eingestellt. Sobald die Zeit abgelaufen ist, kehrt das System automatisch auf die vorher gewählte Geschwindigkeitsstufe zurück. Wenn diese Funktion bei abgeschaltetem Motor aktiviert worden ist, wechselt das System nach Ablauf der Zeit in den OFF-Modus. | Blinkend |
| | Langer Druck, wenn alle Ladungen (Motor + Licht) abgeschaltet sind: Der Filtersättigungsalarm wird zurückgesetzt. | Alle Led blinken 3 Mal. |
| | Alarmmeldung, dass die Metallfetfilter gesättigt sind und gewaschen werden müssen. Die Alarmmeldung wird nach 100 effektiven Betriebsstunden der Dunstabzugshaube generiert. | Led T2 und T3 leuchten bei abgeschalteter Dunstabzugshaube. |
| Alarmmeldung, dass die Aktivkohlegeruchsfilter gesättigt sind. Die Alarmmeldung wird nach 200 effektiven Betriebsstunden der Dunstabzugshaube generiert. | Led T2 und T3 blinken bei abgeschalteter Dunstabzugshaube. | |
| T4 | AUTO-Modus Aktiviert/Deaktiviert die Automatik-Funktion. Bei Druck irgendeiner anderen Taste wird der AUTO-Modus deaktiviert. Der AUTO-Modus wird durch Druck der Taste oder beim Einschalten des gekoppelten Induktionskochfelds aktiviert. Die Geschwindigkeitsstufe der Dunstabzugshaube wird automatisch eingestellt, wenn man die höchste Leistungsstufe in der Kochfeldzone benutzt. Wenn die Intensiv-Geschwindigkeitsstufe für mehr als 6 Minuten angefordert wird, kehrt die Dunstabzugshaube für 30 Sekunden auf die Geschwindigkeitsstufe 3 zurück und schaltet sich dann wieder auf die intensive Geschwindigkeitsstufe. Beim Abschalten des Induktionskochfelds läuft die Dunstabzugshaube noch für 5 Sekunden auf der zuletzt eingeschalteten Geschwindigkeitsstufe und dann für 15 Minuten auf der Geschwindigkeitsstufe 1. Nach 15 Minuten schaltet sich der Motor ab. Der Status der Lichter ändert sich nicht. | Dauerleuchtend: Auto-Modus aktiviert. Aus: Auto-Modus zeitweilig deaktiviert. |
| Empfohlene Sequenz für die Kopplung zwischen den Geräten: 1 - K-Link-Modus (siehe Betriebsanleitung der Fernbedienung) 2 - K-Link-Verbindung (siehe Betriebsanleitung der Dunstabzugshaube) 3 - Kopplung Fernbedienung-Dunstabzugshaube (siehe Betriebsanleitung der Fernbedienung) 4 - K-Link-Verbindung (siehe Betriebsanleitung der Dunstabzugshaube) 5 - Kopplung Feld-Dunstabzugshaube (siehe Betriebsanleitung des Induktionskochfelds) | | |

5. FERNBEDIENUNG

- Dieses Gerät kann mit einer Fernbedienung gesteuert werden.
- **ACHTUNG:** Als erstes muss an der Fernbedienung der K-Link-Modus aktiviert werden (siehe Betriebsanleitung des Geräts für mehr Einzelheiten).

ACHTUNG: einige Funktionen können nur über die Fernbedienung aktiviert werden (siehe Betriebsanleitung des Geräts für mehr Einzelheiten).

6. BELEUCHTUNG

- Wenden Sie sich für den Austausch an den technischen Kundendienst ("Wenden Sie sich für den Kauf an den technischen Kundendienst").

1. GÜVENLİK HAKKINDA BİLGİLER

i Kendi güvenliğiniz açısından ve cihazın düzgün çalışması için, kurulum ve devreye alma işlemlerini gerçekleştirmeden önce, lütfen bu kılavuzu dikkatlice okuyunuz. Satış ya da üçüncü şahıslara devir durumunda dahi, işbu talimatları cihaz ile birlikte bulundurun. Kullanıcıların, cihazın tüm işletim ve güvenlik özelliklerini bilmele-ri önemlidir.

! Kablo bağlantıları, ehil bir kişi tarafından yapılmalıdır.

- Ürünün yanlış montajı veya kullanımından doğacak olan hasarlardan üretici sorumlu tutulamaz.
- Ocak ile davlumbaz aspiratörü arasındaki minimum güvenlik mesafesi 650 mm'dir (bazı modeller daha düşük bir yükseklikte monte edilebilir, çalışma boyutlarına ve kurulumuna ilişkin paragrafa bakın).
- Gazlı ocağın montaj talimatları, yukarıda belirtilenden daha fazla bir mesafe olması gerektiğini belirtiyorsa, bu göz önünde bulundurulmalıdır.
- Şebeke geriliminin, davlumbazın içine uygulanmış olan etiket üzerinde belirtilen gerilime karşılık gelip gelmediğini kontrol edin.

- Bağlantı kesme cihazları, kablolama sistemindeki yönetmeliklere uygun olarak sabit sisteme monte edilmelidir.
- 1. Sınıf cihazlar için, ev güç kaynağının düzgün topraklandığını kontrol edin.
- Davlumbazı, çapı en az 120 mm olan bir boru ile, duman tahliye bacasına bağlayın. Dumanın izlediği güzergah, mümkün olduğunca kısa olmalıdır.
- Hava tahliyesi ile ilgili tüm yönetmeliklere uyulmalıdır.
- Davlumbaz aspiratörünü, (örn; şofben, şömine, vb. gibi) yanıcı duman ihtiva eden kanallara bağlamayın.
- Eğer davlumbaz, elektrikli olmayan cihazlar ile (örneğin gazlı cihazlar) bir kombinasyon halinde kullanılıyorsa, tahliye gazının geriye doğru akışının önlenmesi için, yeter seviyede bir yerel havalandırma sağlanmış olmalıdır. Davlumbazın, elektrik akımı tarafından beslenmeyen cihazlarla kombine bir halde kullanıldığı zaman, ilgili mahaldeki negatif basınç, dumanın davlumbaz tarafından geriye emilmesini önlemek için, 0,04 mbar'ı aşmamalıdır.
- Hava, gaz yakma cihazlarından veya diğer yakıtlardan çıkan egzoz gazları için kullanılan bir kanaldan tahliye edilmemelidir.
- Besleme kablosu, eğer hasar görmüşse, üretici tarafından ya da bir servis teknisyeni tarafından ikame edilmelidir.

- Fişi, mevcut yürürlükteki mevzuata uygun ve erişilebilir bir prize bağlayın.
- Dumanın tahliyesi için uygulanacak teknik ve emniyet tedbirlerine ilişkin olarak, yerel makamlar tarafından belirlenen kurallara titiz bir şekilde riayet edilmesi önemlidir.

⚠ UYARI: Davlumbazı monte etmeden önce, koruyucu filmleri çıkartın.

- Davlumbaz için sadece vidalar ve uygun tipteki parçalar kullanın.

⚠ UYARI: İşbu talimatlara uygun vida ve sabitleyicilerle monte edilmemesi, elektrik şokla sonuçlanabilir.

- Optik aletler ile (dürbün, büyüteç, vb.) doğrudan doğruya gözlemlenmeyin.
- Davlumbazın altında flambe yemek pişirmeyin: bir yangın oluşmasına neden olabilir.
- Bu cihaz, 8 yaşının altında olmayan çocuklar tarafından ve psikolojik, fiziksel, duyuşal yetenekleri sınırlı veya bilgi ve becerileri yetersiz olan kişiler tarafından, cihazın emniyetli bir şekilde nasıl kullanılacağı ve oluşabilecek tehlikeler hakkında dikkatlice denetlenmeleri ve talimatlandırılmaları şartıyla, kullanılabilir. Çocukların cihaz ile oynamadıklarından emin olun. Kullanıcı tarafından yapılacak temizlik ve bakım işlemleri, denetlenmedikleri sürece, ço-

cuklar tarafından yürütülmemelidir.

- Çocukları, cihaz ile oynamadıklarından emin olarak gözlemleyin.
- Bu ev aleti, psikolojik, fiziksel, duyuşal sorunları olan veya tecrübe ve bilgi eksikliği olan kişilerce (çocuklar dahil), güvenliklerinden sorumlu birisi tarafından gözlemlenmedikçe ve talimat verilmedikçe kullanılmamalıdır.

⚠ Erişilebilir parçalar, pişirme ekipmanlarının kullanılması esnasında çok sıcak bir hal alabilirler.

- Belirtilen zaman periyodundan sonra, filtreleri temizleyin ve/veya ikame edin (yangın tehlikesi). Bakım ve temizlik paragrafına bakın.
- Davlumbaz, gaz veya diğer yakıtları kullanan başka aletlerle birlikte kullanıldığında, oda yeterli derecede havalandırılmalıdır (sadece odaya hava salınımı yapan ev aletlerine uygun değildir).
- Ürün ya da  ambalajı üzerinde bulunan sembol, ürünün normal evsel atık olarak atılmayacağını gösterir. İmha edilecek ürün, elektrikli ve elektronik bileşenlerinin geri dönüşümü için, yetkili bir toplama merkezine teslim edilmelidir. Bu ürünün doğru şekilde imha edildiğinden emin olunması, aksi takdirde uygunsuz bir şekilde imhasından kaynaklanabilecek, çevre ve sağlık bakımından,

muhtemel olumsuz sonuçların önlenmesine yardımcı olacaktır. Bu ürünün geri dönüşümü hakkında daha detaylı bilgi için, Belediye ile, yerel atık toplama imha servisi ile ya da ürünün satın alındığı mağaza ile irtibata geçiniz.

Uygunluk Beyanı

İmalatçı, K-Link + WIFI kablolu bağlantı özelliğine sahip bu cihazın 2014/53/EU sayılı Direktif'e uygun olduğunu beyan eder.

CE uygunluk beyanının eksiksiz metnini şu İnternet adresinde ürün koduyla arama yaparak bulabilirsiniz:

"<https://www.faberspa.com/en/product-documentation/>"

Söz konusu kodu ürünün içinde bulunan etikette bulabilirsiniz.

| Frekans bantları | İletilen azami güç |
|------------------|--------------------|
| 2,4 GHz | 100 mW maks. |

2. KULLANIM

- Emici davlumbaz, sadece, mutfaktaki kokuları ortadan kaldırmak amacıyla, bir elektrikli ev aleti olarak kullanım için tasarlanmıştır.
- Davlumbazı, tasarlanmış olan amaçlarından farklı bir amaç için asla kullanmayın.
- Çalıştığı esnada, davlumbazın altında asla yüksek alev bırakmayın.
- Alevin yoğunluğunu, kenarları sarmadığından emin olarak, pişirme kabının alt tarafında doğru yönlendirilecek şekilde ayarlayın.
- Fritözler ve derin kızartma tavaları kullanımları esnasında sürekli olarak

takip edilmelidirler: ısınmış yağ alev alabilir.

3. TEMİZLİK VE BAKIM

- Filtrenin süngerimsi kısmı bulaşık makinesinde kullanım yoğunluğuna göre en az 4 ayda bir veya daha kısa sürede, değişimden önce en fazla 5 kere olacak şekilde, yıkanabilir (W).

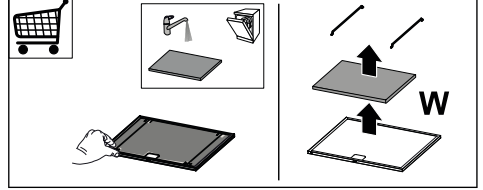

- Yağ filtreleri her 2 aylık kullanımda veya yoğun olarak kullanılıyorsa daha sıklıkla temizlenmelidirler ve bulaşık makinesinde yıkanabilirler (Z).

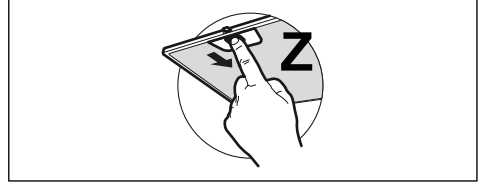

- Nemli bir bez ve hafif bir sıvı deterjan kullanmak suretiyle davlumbazı temizleyin.
- Davlumbazın dış ve iç temizliğinde alkol ve silikon içeren ürünleri kullanmayın.

Ürün veya parçalarından biri paslanmaz çeliktense, temizlik için aşındırıcı olmayan özel ürünler kullanın ve temizlik sırasında perdelama hatlarını takip edin.

4. KOMUTLAR

| Tuş | Fonksiyonu | Led |
|-----|--|--|
| | <p style="text-align: center;"> L T1 T2 T3 T4 S1 </p> | |
| L | <p>Kısa süreli basma: Işıklar yüksek şiddet, orta şiddet (varsa) ve sönük arasında değişir.</p> <p>Davlumbaza bağlı bir indüksiyon ocağı varsa, davlumbaz kapalıyken indüksiyon ocağı açılır açılmaz davlumbazın ışıkları en yüksek şiddette yanar.</p> <p>Gecikme Fonksiyonu Uzun süreli basma: Gecikme (Motorun ve aydınlatmanın 30' gecikmeli olarak otomatik kapatılması) fonksiyonunu etkinleştirir/devre dışı bırakır. Yoğun veya 24 Saat fonksiyonları açıkken etkinleştirilemez.</p> <p>K-Link Bağlantısı Bu prosedürü başlatmadan önce bağlantı yapılacak aygıtların kılavuzlarındaki özel talimatları uygulayın.</p> <p>Tüm yükler (Motor+Işık) kapalıyken uzun süreli basma: Davlumbazı uyumlu K-Link aygıtlarıyla (indüksiyon ocağı veya uzaktan kumanda) eşleştirme prosedürü başlatılır. En çok 3 indüksiyon ocağı ve yalnızca bir kumanda eşleştirilebilir. Bunlarla ilgili yapılması gereken işlemler için aygıtların kılavuzlarına başvurun.</p> <p>Eşleştirme prosedürü 2 dakika zaman alır. Bu süre zarfında hiçbir aygıt algılanmazsa, bağlanacak aygıtlarda prosedürü daha önce başlattığınızdan emin olun. Eşleştirilebilecek maksimum aygıt sayısına ulaşmış olabilirsiniz.</p> | - |
| T1 | <p>Motoru birinci hız seviyesinde açar/kapatır.</p> <p>Uzun süreli basma: Aktif Karbon Filtre alarmını etkinleştirir/devre dışı bırakır.</p> <p>Not: Bu işlemi yalnızca ışıklar açıkken (motor kapalıyken) yapın.</p> <p>K-Link Bağlantısını Kesme Tüm yükler (Motor+Işık) kapalıyken uzun süreli basma: Daha önce K-Link Bağlantısı fonksiyonuyla eşleştirilen tüm uyumlu K-Link aygıtlarını iptal etme prosedürü başlatılır.</p> | <p>Yanıp söner</p> <p>T1 ve T2 led lambaları yanıp söner: Eşleştirme prosedürü uygulanıyor.</p> <p>Prosedür başarıyla tamamlandığında, T1 ve T2 led lambaları 2 saniye süresince yanar.</p> <p>Sabit yanar</p> <p>Tüm led lambalar 2 kez yanıp söner: Alarm etkinleştirilir.</p> <p>Tüm led lambalar 1 saniye yanar: Alarm devre dışı bırakılır.</p> <p>Prosedür başarıyla tamamlandığında T1 ve T2 led lambaları 5 kez yanıp söner.</p> |
| T2 | <p>Motoru ikinci hız seviyesinde açar/kapatır.</p> <p>24 Saat Fonksiyonu Uzun süreli basma: Motoru 24 Saat Hava Değişimi modunda etkinleştirir/devre dışı bırakır; bu hız, 24 saat boyunca her saatte 10 dakika hava çekilmesine olanak tanır. Yoğun veya Gecikme fonksiyonları etkinken etkinleştirilemez.</p> | <p>Sabit yanar</p> <p>Yanıp söner</p> |

| | | |
|---|---|--|
| T3 | Motoru üçüncü hız seviyesinde açar. | Sabit yanar |
| | Uzun süreli basma: Motoru Yoğun hız seviyesinde açar. Bu hız 6 dakika zaman ayarlıdır. Süre dolduğunda, sistem otomatik olarak daha önce seçili olan hızı döner. Motor kapalıyken etkinleştirilirse, süre dolduğunda KAPALI moduna geçiş yapar. | Yanıp söner |
| | Tüm yükler (Motor+Işık) kapalıyken uzun süreli basma: Filtre doygunluk alarmının sıfırlama işlemini yapar. | Tüm led lambalar 3 kez yanıp söner. |
| | Yağ Tutucu Metal Filtre doygunluk alarmını ve bunların yıkanmaları gerektiğini bildirir. Davlumbaz 100 saat çalıştıktan sonra bu alarm devreye girer. | T2 ve T3 led lambaları davlumbaz kapalıyken sabit yanar. |
| | Koku Giderici Aktif Karbon Filtre doygunluk alarmını bildirir. Davlumbaz 200 saat çalıştıktan sonra bu alarm devreye girer. | T2 ve T3 led lambaları davlumbaz kapalıyken yanıp söner. |
| T4 | OTOMATİK Mod Otomatik çalışma modunu etkinleştirir/devre dışı bırakır. Diğer tuşlara her basıldığında OTOMATİK mod devre dışı kalır. | Sabit yanar: OTOMATİK mod etkin. |
| | OTOMATİK Mod bu tuşa basıldığında veya Bağlı İndüksiyon Ocağı açıldığında etkinleşir. Davlumbazın hızı, ocak bölgelerinin üzerinde bulunan en yüksek güç seviyesi kullanılarak otomatik ayarlanır. Yoğun hız seviyesi istendiğinde ve bu istek 6 dakikadan uzun sürdüğünde, davlumbaz 30 saniye boyunca 3. hız seviyesine döner, ardından Yoğun hız yeniden başlatılır. İndüksiyon ocağı kapatıldığında en yüksek hız seviyesi 5 saniye daha devreye sokulur, ardından 15 dakika boyunca 1. hız seviyesi etkinleştirilir. 15 dakika dolduğunda motor kapatılır. Işıkların durumu değişmez. | Söner: OTOMATİK mod geçici olarak devre dışı. |
| Aygıtlar arasında tavsiye edilen bağlantı sırası: | | |
| 1 - K-Link Modu (Uzaktan kumanda kılavuzuna bakın) | | |
| 2 - K-Link Bağlantısı (Davlumbaz kılavuzuna bakın) | | |
| 3 - Uzaktan Kumanda-Davlumbaz bağlantısı (Uzaktan kumanda kılavuzuna bakın) | | |
| 4 - K-Link Bağlantısı (Davlumbaz kılavuzuna bakın) | | |
| 5 - Ocak-Davlumbaz bağlantısı (İndüksiyon ocağı kılavuzuna bakın) | | |

5. UZAKTAN KUMANDA

- Bu cihaz bir uzaktan kumandayla yönetilebilir.
- **DİKKAT:** Uzaktan kumandada ilk işlem olarak K-Link Modunu etkinleştirin (daha ayrıntılı bilgi için aygıtın kılavuzuna başvurun).

DİKKAT: Bazı fonksiyonlar yalnızca uzaktan kumandayla etkinleştirilebilir (daha ayrıntılı bilgi için aygıtın kılavuzuna başvurun).

6. IŞIKLANDIRMA

- Değiştirme için Teknik Destek'e başvurun ("Satın alma için teknik destek ile iletişime geçin").

1. ΠΛΗΡΟΦΟΡΙΕΣ ΓΙΑ ΤΗΝ ΑΣΦΑΛΕΙΑ

i Για τη δική σας ασφάλεια και για τη σωστή λειτουργία της συσκευής, παρακαλούμε να διαβάσετε με προσοχή τις παρούσες οδηγίες πριν την εγκατάσταση και τη θέση σε λειτουργία. Φυλάσσετε αυτές τις οδηγίες πάντα μαζί με τη συσκευή, ακόμα και σε περίπτωση μεταβίβασης σε τρίτους. Είναι σημαντικό οι χρήστες να γνωρίζουν όλα τα χαρακτηριστικά λειτουργίας και ασφάλειας της συσκευής.

! Η σύνδεση των καλωδίων πρέπει να γίνει από έναν αρμόδιο τεχνικό.

- Ο κατασκευαστής δεν μπορεί να θεωρηθεί υπεύθυνος για ενδεχόμενες ζημιές που οφείλονται σε ακατάλληλη εγκατάσταση ή χρήση.
- Η ελάχιστη απόσταση ασφαλείας μεταξύ της επιφάνειας των εστιών και του απορροφητήρα είναι 650 mm (Ορισμένα μοντέλα μπορούν να εγκατασταθούν σε μικρότερο ύψος. Ανατρέξτε στην παράγραφο με τις διαστάσεις λειτουργίας και εγκατάστασης).
- Αν οι οδηγίες εγκατάστασης της μονάδας εστιών με υγραέριο υποδεικνύουν ότι απαιτείται απόσταση μεγαλύτερη από εκείνη που αναφέρεται παραπάνω, είναι απαραίτητο να τις λάβετε υπόψη.
- Βεβαιωθείτε ότι η τάση του δικτύου αντιστοιχεί στην τιμή που αναγράφεται στην πινακίδα χαρακτηριστικών στο εσωτερικό του απορροφητήρα.
- Τα συστήματα διακοπής πρέπει να εγκατασταθούν στη μόνιμη εγκατάσταση σύμφωνα με τη νομοθεσία για τις εγκαταστάσεις καλωδίωσης.
- Για τις συσκευές Κλάσης I, βεβαιωθείτε ότι το οικιακό δίκτυο τροφοδοσίας είναι κατάλληλα γειωμένο.
- Συνδέστε τον απορροφητήρα στην καπνοδόχο με ένα σωλήνα με ελάχιστη διάμετρο 120 mm. Η διαδρομή των ατμών πρέπει να είναι όσο το δυνατόν συντομότερη.
- Πρέπει να τηρούνται όλοι οι κανονισμοί αναφορικά με την εκκένωση του αέρα.
- Μη συνδέετε τον απορροφητήρα σε αγωγούς απαγωγής καπναερίων που παράγονται από καύση (π.χ. λέβητες, τζάκια κλπ.).
- Αν χρησιμοποιείτε τον απορροφητήρα σε συνδυασμό με άλλες μη ηλεκτρικές συσκευές (π.χ. συσκευές υγραερίου), θα πρέπει να εξασφαλίσετε τον επαρκή αερισμό του χώρου ώστε να εμποδίσετε την επιστροφή των καπναερίων. Όταν ο απορροφητήρας της κουζίνας χρησιμοποιείται σε συνδυασμό με μη ηλεκτρικές συσκευές, η αρνητική πίεση του χώρου δεν πρέπει να υπερβαίνει τα 0,04 mbar έτσι ώστε να αποφεύγεται η επι-

- στροφή των καπναερίων στο χώρο και η αναρρόφησή τους από τον απορροφητήρα.
- Ο αέρας δεν πρέπει να απάγεται μέσω ενός αγωγού που χρησιμοποιείται για την απαγωγή των καπναερίων από συσκευές καύσης που τροφοδοτούνται με αέριο ή άλλα καύσιμα.
 - Το ηλεκτρικό καλώδιο, αν πάθει ζημιά, πρέπει να αντικατασταθεί από τον κατασκευαστή ή από έναν τεχνικό του σέρβις.
 - Συνδέετε το φως σε μια πρίζα που συμμορφούται με τους ισχύοντες κανονισμούς και σε σημείο με εύκολη πρόσβαση.
 - Όσον αφορά τα τεχνικά μέτρα και τα μέτρα ασφαλείας που πρέπει να εφαρμοστούν για την απαγωγή των καπναερίων, είναι σημαντικό να τηρούνται σχολαστικά οι κανονισμοί των τοπικών φορέων.
- ⚠ ΠΡΟΕΙΔΟΠΟΙΗΣΗ:** πριν εγκαταστήσετε τον απορροφητήρα, αφαιρέστε τις προστατευτικές μεμβράνες.
- Χρησιμοποιείτε μόνο βίδες και εξαρτήματα κατάλληλου τύπου για τον απορροφητήρα.
- ⚠ ΠΡΟΕΙΔΟΠΟΙΗΣΗ:** η μη τοποθέτηση των βιδών και των συστημάτων στερέωσης σύμφωνα με τις παρούσες οδηγίες, μπορεί να προκαλέσει ηλεκτροπληξία.
- Μην κοιτάζετε απευθείας με οπτικά όργανα (κιάλια, μεγεθυντικός φακός...).
 - Μην μαγειρεύετε φαγητά φλαμπέ κάτω από τον απορροφητήρα: μπορεί να προκληθεί πυρκαγιά.
 - Αυτή η συσκευή μπορεί να χρησιμοποιηθεί από παιδιά ηλικίας άνω των 8 ετών και από άτομα με μειωμένες ψυχικές ή διανοητικές ικανότητες, ή από άτομα χωρίς πείρα και επαρκή γνώση, αρκεί να επιβλέπονται και εκπαιδεύονται στην ασφαλή χρήση της συσκευής και στους κινδύνους που απορρέουν από αυτή. Βεβαιωθείτε ότι τα παιδιά δεν παίζουν με τη συσκευή. Ο καθαρισμός και η συντήρηση δεν πρέπει να εκτελούνται από παιδιά, εκτός εάν επιβλέπονται.
 - Τα παιδιά πρέπει να επιβλέπονται ώστε να εξασφαλιστεί ότι δεν παίζουν με τη συσκευή.
 - Η συσκευή δεν πρέπει να χρησιμοποιείται από άτομα (συμπεριλαμβανομένων των παιδιών) με μειωμένες ψυχικές ή διανοητικές ικανότητες, ή από άτομα χωρίς πείρα και επαρκή γνώση, εκτός εάν ελέγχονται και εκπαιδεύονται.
- ⚠** Τα προσβάσιμα μέρη μπορεί να έχουν υψηλή θερμοκρασία κατά τη χρήση των συσκευών μαγειρέματος
- Καθαρίζετε ή/και αντικαθιστάτε τα φίλτρα μετά την καθορισμένη χρονική περίοδο

(κίνδυνος πυρκαγιάς). Βλέπε παράγραφο Συντήρηση και καθαρισμός.

- Πρέπει να υπάρχει κατάλληλος αερισμός στο χώρο όταν ο απορροφητήρας χρησιμοποιείται ταυτόχρονα με συσκευές που χρησιμοποιούν αέριο ή άλλα καύσιμα (δεν ισχύει για συσκευές που απάγουν αποκλειστικά τον αέρα στο χώρο).
- Το σύμβολο  πάνω στο προϊόν ή πάνω στη συσκευασία του υποδεικνύει ότι το προϊόν δεν πρέπει να διατίθεται σαν ένα συνηθισμένο οικιακό απόρριμμα. Το προϊόν προς διάθεση πρέπει να παραδίδεται σε ένα κατάλληλο κέντρο συλλογής για την ανακύκλωση των ηλεκτρικών και ηλεκτρονικών συσκευών. Φροντίζοντας για τη σωστή διάθεση αυτού του προϊόντος, συμβάλλετε στην αποφυγή πιθανών αρνητικών επιπτώσεων για το περιβάλλον και την υγεία, που μπορεί να οφείλονται στην ακατάλληλη διάθεσή του. Για λεπτομερέστερες πληροφορίες σχετικά με την ανακύκλωση αυτού του προϊόντος, απευθυνθείτε στο Δήμο, στην τοπική υπηρεσία συλλογής απορριμμάτων ή στο κατάστημα από το οποίο αγοράσατε το προϊόν.

Δήλωση Συμμόρφωσης

Ο κατασκευαστής δηλώνει ότι η συσκευή αυτή με λειτουργία ραδιοεπικοινωνίας K-Link + WIFI

συμμορφώνεται με την οδηγία 2014/53/ΕΕ.

Το πλήρες κείμενο της δήλωσης συμμόρφωσης ΕΕ διατίθεται στην ακόλουθη διαδικτυακή διεύθυνση εκτελώντας αναζήτηση ανά κωδικό προϊόντος:

“<https://www.faberspa.com/en/product-documentation/>”

Μπορείτε να βρείτε τον σχετικό κωδικό στην ετικέτα που υπάρχει στο εσωτερικό του προϊόντος.

| | |
|------------------|----------------------------|
| Ζώνες συχνοτήτων | Μέγιστη μεταδιδόμενη ισχύς |
| 2,4 GHz | 100 mW max. |

2. ΧΡΗΣΗ

- Ο απορροφητήρας έχει μελετηθεί αποκλειστικά για οικιακή χρήση και για την απαγωγή των οσμών της κουζίνας.
- Ποτέ μη χρησιμοποιείτε τον απορροφητήρα για σκοπό διαφορετικό από εκείνον για τον οποίο έχει σχεδιαστεί.
- Ποτέ μην αφήνετε φλόγες μεγάλης έντασης κάτω από τον απορροφητήρα όταν λειτουργεί.
- Ρυθμίστε την ένταση της φλόγας έτσι ώστε να κατευθύνεται αποκλειστικά προς τον πάτο του σκεύους μαγειρέματος, εξασφαλίζοντας ότι δεν προεξέχει από τις πλευρές του.
- Οι φριτέζες πρέπει να ελέγχονται συνεχώς όταν χρησιμοποιούνται: το καυτό λάδι μπορεί να πάρει φωτιά.

3. ΚΑΘΑΡΙΣΜΟΣ ΚΑΙ ΣΥΝΤΗΡΗΣΗ

- Το σπογγώδες μέρος του φίλτρου μπορεί να πλυθεί στο πλυντήριο πιάτων τουλάχιστον κάθε 4 μήνες ή συχνότερα, σε περίπτωση έντονης χρήσης, εξασφαλίζοντας τη λειτουργία το

πολύ έως 5 πλυσίματα πριν από την αντικατάσταση (W).

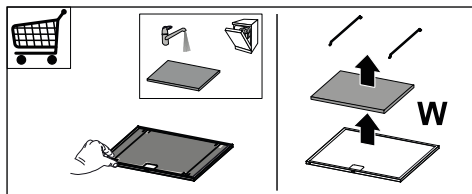



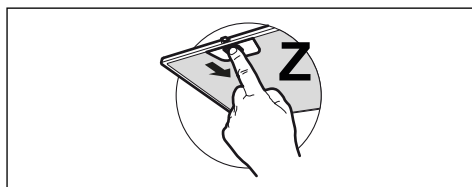



- Τα φίλτρα για λίπη πρέπει να καθαρίζονται κάθε 2 μήνες λειτουργίας ή συχνότερα σε περίπτωση ιδιαίτερα συχνής χρήσης και μπορούν να πλυθούν στο πλυντήριο πιάτων (Z).

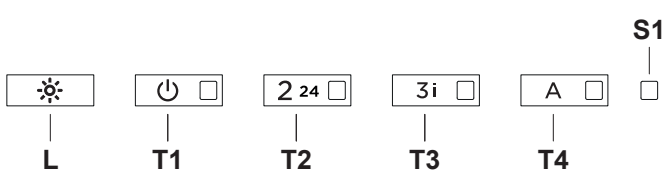

- Καθαρίζετε τον απορροφητήρα χρησιμοποιώντας ένα υγρό πανί και ουδέτερο υγρό απορρυπαντικό.
- Για τον εξωτερικό και εσωτερικό καθαρισμό του απορροφητήρα αποφύγετε προϊόντα που περιέχουν οινόπνευμα και σιλικόνη.

Εάν το προϊόν ή κάποιο από τα μέρη του είναι από ανοξείδωτο χάλυβα, χρησιμοποιήστε για τον καθαρισμό ειδικά μη λειαντικά προϊόντα και ακολουθήστε τις γραμμές του σατινέ φινιρίσματος κατά τη διάρκεια του καθαρισμού.

4. ΣΤΟΙΧΕΙΑ ΕΛΕΓΧΟΥ

| Πλήκτρο | Λειτουργία | Led |
|---|---|--|
|  L | <p>Σύντομο πάτημα: εναλλαγή φωτισμού μεταξύ υψηλής έντασης, μεσαίας έντασης (εάν υπάρχει) και απενεργοποίησης.</p> <p>Εάν υπάρχει επαγωγική εστία που είναι συζευγμένη με τον απορροφητήρα, μόλις ανάβει η επαγωγική εστία, και εφόσον ο απορροφητήρας είναι απενεργοποιημένος, τα φώτα του απορροφητήρα ανάβουν στη μέγιστη ένταση.</p> | - |
|  T1 | <p>Λειτουργία Delay [Καθυστέρηση]</p> <p>Παρατεταμένο πάτημα: Ενεργοποίηση/Απενεργοποίηση της λειτουργίας Delay [Καθυστέρηση] (η αυτόματη απενεργοποίηση του κινητήρα και του φωτισμού καθυστερεί κατά 30"). Δεν μπορεί να ενεργοποιηθεί όταν είναι ενεργή η Εντατική λειτουργία ή η Λειτουργία 24 ωρών.</p> | Αναβοσβήνει |
|  T2 | <p>Σύζευξη K-Link</p> <p>Προτού ξεκινήσετε τη διαδικασία ακολουθήστε τις ειδικές οδηγίες των εγχειριδίων των συσκευών με τις οποίες θα γίνει η σύζευξη.</p> <p>Παρατεταμένο πάτημα όταν όλα τα φορτία είναι απενεργοποιημένα (Κινητήρας+Φωτισμός): Ξεκινά η διαδικασία σύνδεσης του απορροφητήρα με συμβατές συσκευές K-Link (επαγωγική εστία ή τηλεχειριστήριο). Μπορείτε να συνδέσετε έως και 3 επαγωγικές εστίες και ένα μόνο τηλεχειριστήριο. Συμβουλευτείτε το εγχειρίδιο των συσκευών για τις ενέργειες που χρειάζεται να εκτελέσετε σε αυτές.</p> <p>Η διαδικασία σύζευξης διαρκεί 2 λεπτά. Εάν εντός αυτού του χρόνου δεν έχει αναγνωριστεί καμία συσκευή επιβεβαιώστε ότι έχετε ξεκινήσει προηγουμένως τη διαδικασία των συσκευών προς σύζευξη. Ενδέχεται να έχει επιτευχθεί το μέγιστο όριο των συνδεδεμένων συσκευών.</p> | <p>Τα led T1 και T2 αναβοσβήνουν: διαδικασία σύζευξης σε εξέλιξη.</p> <p>Μόλις η διαδικασία ολοκληρωθεί επιτυχώς, τα led T1 και T2 ανάβουν για 2 δευτερόλεπτα.</p> |
|  T1 | <p>Ενεργοποίηση/Απενεργοποίηση του κινητήρα στην πρώτη ταχύτητα.</p> <p>Παρατεταμένο πάτημα: Ενεργοποίηση/Απενεργοποίηση της προειδοποίησης των Φίλτρων Ενεργού Ανθρακα.</p> <p>Σημείωση: εκτελέστε την ενέργεια μόνο με τον φωτισμό αναμμένο (κινητήρας απενεργοποιημένος).</p> | <p>Σταθερό</p> <p>Όλα τα led αναβοσβήνουν 2 φορές: προειδοποίηση ενεργοποιημένη.</p> <p>Όλα τα led ανάβουν για 1 δευτερόλεπτο: προειδοποίηση απενεργοποιημένη.</p> |
|  T2 | <p>Αποσύνδεση K-Link</p> <p>Παρατεταμένο πάτημα όταν όλα τα φορτία είναι απενεργοποιημένα (Κινητήρας+Φωτισμός): Ξεκινά η διαδικασία ακύρωσης όλων των συμβατών συσκευών K-Link που είχαν συνδεθεί προηγουμένως με τη λειτουργία Σύζευξη K-Link.</p> | <p>Μόλις η διαδικασία ολοκληρωθεί επιτυχώς, τα led T1 και T2 αναβοσβήνουν 5 φορές.</p> |
|  T2 | <p>Ενεργοποίηση/Απενεργοποίηση του κινητήρα στη δεύτερη ταχύτητα.</p> <p>Λειτουργία 24 ωρών</p> <p>Παρατεταμένο πάτημα: Ενεργοποίηση/Απενεργοποίηση του κινητήρα στη λειτουργία 24ωρη Ανανέωση Αέρα, μια ταχύτητα κατά την οποία γίνεται απορρόφηση 10 λεπτών ανά ώρα, σε έναν κύκλο 24 ωρών. Δεν μπορεί να ενεργοποιηθεί όταν είναι ενεργή η Εντατική λειτουργία ή η Λειτουργία Delay [Καθυστέρηση].</p> | <p>Σταθερό</p> <p>Αναβοσβήνει</p> |

| | | |
|--|--|--|
| T3 | Ενεργοποίηση του κινητήρα στην τρίτη ταχύτητα. | Σταθερό |
| | Παρατεταμένο πάτημα: ενεργοποίηση του κινητήρα στην Εντατική ταχύτητα. Η ταχύτητα αυτή έχει χρονική ρύθμιση 6 λεπτών. Μόλις παρέλθει ο χρόνος αυτός, το σύστημα επιστρέφει αυτόματα στην ταχύτητα που είχε επιλεγεί προηγουμένως. Εάν ενεργοποιηθεί με τον κινητήρα σβησμένο, μόλις ολοκληρωθεί ο χρόνος, τίθεται σε λειτουργία OFF. | Αναβοσβήνει |
| | Παρατεταμένο πάτημα όταν όλα τα φορτία είναι απενεργοποιημένα (Κινητήρας+Φωτισμός): εκτελείται επανεκκίνηση της προειδοποίησης κορεσμού Φίλτρων . | Όλα τα led αναβοσβήνουν 3 φορές. |
| | Εμφανίζεται η προειδοποίηση κορεσμού των Μεταλλικών Φίλτρων Λίπους υποδεικνύοντας ότι πρέπει να τα πλύνετε. Η προειδοποίηση τίθεται σε λειτουργία ύστερα από 100 ώρες πραγματικής λειτουργίας του απορροφητήρα. | Τα led T2 και T3 ανάβουν σταθερά με απενεργοποιημένο τον απορροφητήρα. |
| T4 | Λειτουργία AUTO Ενεργοποίηση/Απενεργοποίηση του Αυτόματου τρόπου λειτουργίας. Με το πάτημα κάθε άλλου πλήκτρου η λειτουργία AUTO απενεργοποιείται. | Σταθερά αναμμένο: λειτουργία AUTO ενεργή. |
| | Η λειτουργία AUTO ενεργοποιείται με το πάτημα του πλήκτρου ή με την ενεργοποίηση της Συζευγμένης Επαγωγικής Εστίας . Η ταχύτητα του απορροφητήρα θα ρυθμιστεί αυτόματα χρησιμοποιώντας το υψηλότερο επίπεδο ισχύος που υπάρχει στις ζώνες της εστίας μαγειρέματος. Όταν απαιτείται Εντατική ταχύτητα και η ανάγκη για αυτή διαρκεί περισσότερο από 6 λεπτά, ο απορροφητήρας επιστρέφει στην ταχύτητα 3 για 30 δευτερόλεπτα και έπειτα γίνεται επαναφορά της Εντατικής ταχύτητας. Όταν απενεργοποιείται η επαγωγική εστία διατηρείται η τελευταία ταχύτητα που χρησιμοποιήθηκε για 5 δευτερόλεπτα και έπειτα η ταχύτητα 1 για 15 λεπτά. Μόλις περάσουν τα 15 λεπτά, ο κινητήρας σβήνει. Η κατάσταση του φωτισμού δεν μεταβάλλεται. | Σβησμένο: λειτουργία AUTO ανενεργή προσωρινά. |
| Συνιστώμενη ακολουθία σύζευξης μεταξύ των συσκευών: 1 - Λειτουργία K-Link (Δείτε εγχειρίδιο τηλεχειριστηρίου) 2 - Σύζευξη K-Link (Δείτε εγχειρίδιο απορροφητήρα) 3 - Σύζευξη Τηλεχειριστηρίου-Απορροφητήρα (Δείτε εγχειρίδιο τηλεχειριστηρίου) 4 - Σύζευξη K-Link (Δείτε εγχειρίδιο απορροφητήρα) 5 - Σύζευξη Εστίας-Απορροφητήρα (Δείτε εγχειρίδιο επαγωγικής εστίας) | | |

5. ΤΗΛΕΧΕΙΡΙΣΤΗΡΙΟ

- Ο χειρισμός της συσκευής μπορεί να γίνει μέσω τηλεχειριστηρίου.
- **ΠΡΟΣΟΧΗ:** η πρώτη ενέργεια που απαιτείται να γίνει στο τηλεχειριστήριο είναι η ενεργοποίηση της Λειτουργίας K-Link (ανατρέξτε στο εγχειρίδιο της συσκευής για περισσότερες λεπτομέρειες).

ΠΡΟΣΟΧΗ: ορισμένες λειτουργίες μπορούν να ενεργοποιηθούν μόνο μέσω του τηλεχειριστηρίου (ανατρέξτε στο εγχειρίδιο της συσκευής για περισσότερες λεπτομέρειες).

6. ΦΩΤΙΣΜΟΣ

- Για την αντικατάσταση απευθυνθείτε στο Σέρβις ("Για την αγορά απευθυνθείτε στο Σέρβις").

1. VEILIGHEIDSINFORMATIE

i Lees voor uw eigen veiligheid en voor een correcte werking van het apparaat eerst deze handleiding aandachtig door, alvorens het apparaat te installeren en te gebruiken. Bewaar deze instructies altijd bij het apparaat, ook wanneer u het verkoopt of overdraagt aan derden. Gebruikers moeten volledig op de hoogte zijn van de werking en de veiligheidsfuncties van het apparaat.

! De kabels moeten door een ervaren monteur worden aangesloten.

- De fabrikant is niet aansprakelijk voor eventuele schade als gevolg van een onjuiste installatie of oneigenlijk gebruik.
- De minimale veiligheidsafstand tussen de kookplaat en de afzuigkap is 650 mm (sommige modellen kunnen op een kleinere afstand worden geïnstalleerd; zie de paragraaf over de werkafmetingen en de installatie).
- Als de installatievoorschriften van de gaskookplaat bepalen dat een grotere afstand in acht moet worden genomen dan hierboven is aangegeven, dan moet daar rekening mee worden gehouden.
- Controleer of de netspanning overeenstemt met de spanning die op het typeplaatje aan de binnenkant van de afzuigkap staat vermeld.
- Er moeten lastscheiders in de vaste installatie worden geïnstalleerd in overeenstemming met de normen over bedradingssystemen.
- Controleer voor apparaten van klasse I of het elektriciteitsnet in uw woning over een goede aarding beschikt.
- Sluit de afzuigkap op het rookkanaal aan met een pijp met een minimale diameter van 120 mm. De rook moet een zo kort mogelijk traject afleggen.
- Alle regels voor de luchtafvoer moeten in acht worden genomen.
- Sluit de afzuigkap niet op rookkanalen aan die verbrandingsgassen afvoeren (bijv. van verwarmingsketels, open haarden, enz.).
- Als de afzuigkap in combinatie met niet-elektrische apparaten wordt gebruikt (bijv. gasapparaten), moet het vertrek voldoende geventileerd zijn om te voorkomen dat de uitgestoten gassen terugstromen. Wanneer de afzuigkap in combinatie met niet-elektrische apparaten wordt gebruikt, mag de onderdruk in het vertrek niet groter zijn dan 0,04 mbar om te voorkomen dat de damp opnieuw door de afzuigkap in het vertrek gezogen wordt.

- De lucht mag niet worden afgevoerd door een kanaal dat wordt gebruikt voor de rookgasafvoer door apparaten op gas of andere brandstoffen.
- Een beschadigde voedingskabel moet door de fabrikant of door een monteur van de technische servicedienst worden vervangen.
- Sluit de stekker op een toegankelijk stopcontact aan dat voldoet aan de geldende normen.
- Met betrekking tot de technische en veiligheidsmaatregelen voor de rookgasafvoer is het belangrijk dat de regels die door de lokale autoriteiten zijn bepaald nauwgezet worden opgevolgd.

 **WAARSCHUWING:** verwijder de beschermfolie alvorens wordt de afzuigkap te installeren.

- Gebruik alleen schroeven en kleine onderdelen die geschikt zijn voor de afzuigkap.

 **WAARSCHUWING:** indien de schroeven en bevestigingssystemen niet volgens deze aanwijzingen worden geïnstalleerd, bestaat het gevaar voor elektrische schokken.

- Niet direct met optische instrumenten (verrekijker, vergrootglas...) waarnemen.
- Er mag niet onder de afzuigkap geflambeerd worden: brandgevaar.
- Het apparaat mag worden gebruikt door kinderen ouder

dan 8 jaar en door personen met een lichamelijke, zintuiglijke of geestelijke beperking of met onvoldoende ervaring en kennis, mits ze onder toezicht staan en goed geïnstrueerd zijn over een veilig gebruik van het apparaat en de gevaren die ermee samenhangen. Zorg ervoor dat kinderen niet met het apparaat spelen. Reiniging en onderhoud door de gebruiker mogen niet door kinderen worden uitgevoerd, tenzij ze onder toezicht staan.

- Kinderen moeten worden gecontroleerd om er zeker van te zijn dat ze niet met het apparaat spelen.
- Het apparaat mag niet gebruikt worden door personen (waaronder kinderen) met geestelijke, lichamelijke of zintuiglijke beperkingen, of door personen zonder ervaring en kennis, tenzij ze onder toezicht staan of worden geïnstrueerd over het gebruik van het apparaat.

 Tijdens het gebruik van de kooktoestellen kunnen de toegankelijke delen erg heet worden

- Reinig en/of vervang de filters na de aangegeven tijdsperiode (brandgevaar). Zie de paragraaf Onderhoud en reiniging.
- De ruimte moet voldoende geventileerd zijn als de afzuigkap tegelijk met apparaten op gas of andere brandstoffen wordt gebruikt (niet

van toepassing op apparaten die alleen lucht in de ruimte blazen).

| Frequen- tiebanden | Maximaal uitge- zonden vermogen |
|-----------------------|------------------------------------|
| 2,4 GHz | 100 mW max. |

- Het symbool  op het product of op de verpakking wijst erop dat dit product niet als huishoudafval mag worden behandeld. Het moet echter naar een speciaal verzamelcentrum worden gebracht waar elektrische en elektronische apparatuur wordt gerecycled. Als u ervoor zorgt dat dit product op de correcte manier wordt verwijderd, voorkomt u mogelijk voor mens en milieu negatieve gevolgen die zich zouden kunnen voordoen in geval van verkeerde afvalbehandeling. Neem voor meer details over het recycelen van dit product contact op met uw gemeente, de plaatselijke vuilophaaldienst of de winkel waar u het product hebt gekocht.

Conformiteitsverklaring

De fabrikant verklaart dat dit apparaat met de functie radio K-Link + wifi voldoet aan de richtlijn 2014/53/EU.

De volledige tekst van de EG-conformiteitsverklaring is beschikbaar op de onderstaande website, na een zoekopdracht op productcode:

“<https://www.faberspa.com/en/product-documentation/>”

De productcode staat aangegeven op het etiket dat aan de binnenkant van het product is aangebracht.

2. GEBRUIK

- De afzuigkap is uitsluitend bedoeld voor huishoudelijk gebruik om kookgeuren te verwijderen.
- Gebruik de afzuigkap nooit voor andere doeleinden dan waarvoor hij bedoeld is.
- Laat nooit hoog brandende branders onbedekt onder een werkende afzuigkap.
- Regel de vlammen altijd zo dat ze niet langs de pannen omhoogkomen.
- Controleer frituurpannen tijdens het gebruik: de oververhitte olie zou vlam kunnen vatten.

3. REINIGING EN ONDERHOUD

- Het sponzige gedeelte van het filter mag minstens om de 4 maanden in de afwasmachine worden gewassen, of vaker bij een zeer intensief gebruik. De werking ervan is tot maximaal 5 wasbeurten gegarandeerd, voordat het vervangen moet worden (W).

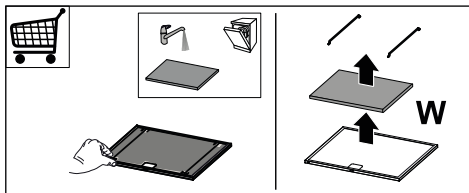

- De vetfilters moeten om de 2 maanden worden schoongemaakt, of vaker bij zeer intensief gebruik. Ze kunnen in de afwasmachine worden gewassen (Z).

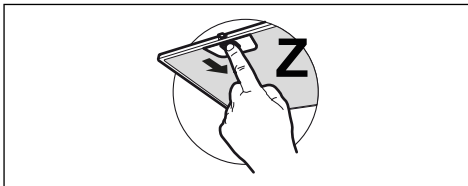







- Maak de afzuigkap schoon met een vochtige doek en een mild vloeibaar schoonmaakmiddel.

- Vermijd het gebruik van producten op basis van alcohol of siliconen voor de reiniging van de buiten- en binnenkant van de afzuigkap.

Als het product of onderdelen ervan gemaakt is van roestvrij staal, gebruik dan voor de reiniging specifieke, niet-schurende producten en volg tijdens de reiniging de lijnen van de satinerings.

4. BEDIENINGSELEMENTEN

| Toets | Functie | Led |
|-------|---|---|
| | <div style="display: flex; justify-content: space-around; align-items: center;"> <div style="text-align: center;">  L </div> <div style="text-align: center;">  T1 </div> <div style="text-align: center;">  T2 </div> <div style="text-align: center;">  T3 </div> <div style="text-align: center;">  T4 </div> <div style="text-align: center;">  S1 </div> </div> | |
| L | <p>Korte druk: de verlichting wisselt af tussen hoge intensiteit, normale intensiteit (indien aanwezig) en uit.</p> <p>Als de afzuigkap gecombineerd is met een inductieplaat, wordt de verlichting ingeschakeld bij maximale intensiteit zodra de inductieplaat wordt ingeschakeld.</p> <p>Functie Delay Lange druk: Activering/deactivering functie Delay (de automatische uitschakeling van de motor en de verlichting met een vertraging van 30'). Kan niet geactiveerd worden als de functies Intensief of 24H actief zijn.</p> <p>Koppeling K-Link Volg voorafgaand aan de start van de procedure de specifieke aanwijzingen van de handleidingen van de te koppelen apparaten.</p> <p>Lange druk als alle belastingen zijn uitgeschakeld (Motor+Verlichting): de procedure voor de koppeling van de afzuigkap met K-Link-compatibele apparaten wordt gestart (inductieplaat of afstandsbediening). Er kunnen maximaal 3 inductieplaten en één enkele afstandsbediening gekoppeld worden. Verwijs naar de handleiding van de apparaten voor de erop uit te voeren handelingen.</p> <p>De koppelingsprocedure duurt 2 minuten. Als er binnen deze tijd geen apparaat wordt herkend, controleer dan of de procedure van de te koppelen apparaten werd gestart. Het kan zijn dat de maximale limiet van het aantal te koppelen apparaten is bereikt.</p> | - Knipperend Led T1 en T2 knipperen: koppelingsprocedure in uitvoering. Na het slagen van de procedure zullen de leds T1 en T2 gedurende 2 seconden branden. |
| T1 | <p>Inschakeling/Uitschakeling van de motor bij eerste snelheid.</p> <p>Lange druk: Activeert/Deactiveert het alarm van de Koolstoffilters.</p> <p>Opmerking: verricht de handeling bij alleen ingeschakelde verlichting (motor uit).</p> <p>Ontkoppeling K-Link Lange druk als alle belastingen zijn uitgeschakeld (Motor+Verlichting): de procedure voor de ontkoppeling wordt gestart, van K-Link-compatibele apparaten die eerder door middel van de functie Koppeling K-Link gekoppeld werden.</p> | Vast Alle leds knipperen 2 keer: alarm geactiveerd. Alle leds branden 1 seconde: alarm gedeactiveerd. Na het slagen van de procedure zullen de leds T1 en T2 5 keer knipperen. |

| | | |
|---|---|---|
| T2 | Inschakeling/Uitschakeling van de motor bij tweede snelheid. | Vast |
| | Funcie 24h Lange druk: Activering/Deactivering van de modus Luchtverversing 24h, bij een snelheid die zorgt voor een afzuiging van 10 minuten per uur, over een cyclus van 24 uur. Kan niet geactiveerd worden als de functies Intensief of Delay actief zijn. | Knipperend |
| T3 | Schakelt de motor in bij derde snelheid. | Vast |
| | Lange druk: schakelt de motor in bij de Intensieve snelheid. Deze snelheid heeft een duur van 6 minuten. Na het verstrijken van deze tijd keert het systeem automatisch terug naar de eerder geselecteerde snelheid. Als de functie geactiveerd wordt bij uitgeschakelde motor, wordt na het verstrijken van de tijd overgegaan naar de modus OFF. | Knipperend |
| | Lange druk als alle belastingen zijn uitgeschakeld (Motor+Verlichting): uitvoering van de reset van het alarm voor verzadiging Filters. | Alle leds knipperen 3 keer. |
| | Signaleert het alarm verzadiging Metalen Vefilters en de noodzaak ze te wassen. Het alarm wordt geactiveerd naar 100 werkelijke bedrijfsuren van de afzuigkap. | Leds T2 en T3 vast brandend bij uitgeschakelde afzuigkap. |
| | Signaleert het alarm verzadiging Koolstof Geurfilter . Het alarm wordt geactiveerd naar 200 werkelijke bedrijfsuren van de afzuigkap. | Leds T2 en T3 knipperen bij uitgeschakelde afzuigkap. |
| T4 | Modus AUTO Activeert/Deactiveert de Automatische bedrijfsmodus. Bij elke druk op een van de andere toetsen wordt de modus AUTO gedeactiveerd. | Vast brandend: modus AUTO geactiveerd. |
| | De modus AUTO wordt geactiveerd met druk op de toets of wanneer de Gekoppelde Inductieplaat wordt ingeschakeld. De snelheid van de afzuigkap wordt automatisch ingesteld op basis van het hoogste vermogensniveau van de zones van de kookplaat. Wanneer de snelheid Intensief wordt gevraagd en er verstrijken meer dan 6 minuten, keert de afzuigkap voor 30 seconden terug naar de snelheid 3, om vervolgens de snelheid Intensief te herstellen. Wanneer de inductieplaat wordt uitgeschakeld, wordt de laatst geactiveerde snelheid voor 5 seconden aangehouden, waarna voor een tijd van 15 minuten de snelheid 1 wordt ingeschakeld. Na het verstrijken van e 15 minuten wordt de motor uitgeschakeld. De status van de verlichting wordt niet gewijzigd. | Uit: modus AUTO tijdelijk gedeactiveerd. |
| Aanbevolen methode voor koppeling tussen de apparaten: 1 - Modus K-Link (zie handleiding afstandsbediening) 2 - Koppeling K-Link (zie handleiding afzuigkap) 3 - Koppeling Afstandsbediening-Afzuigkap (zie handleiding afstandsbediening) 4 - Koppeling K-Link (zie handleiding afzuigkap) 5 - Koppeling Kookplaat-Afzuigkap (zie handleiding inductieplaat) | | |

5. AFSTANDSBEDIENING

- Dit apparaat kan bediend worden door middel van een afstandsbediening.
- **OPGELET:** als eerste handeling op de afstandsbediening moet de Modus K-Link geactiveerd worden (verwijs voor meer informatie naar de handleiding van het apparaat).

OPGELET: enkele functies kunnen alleen door middel van de afstandsbediening worden ingeschakeld (verwijs voor meer informatie naar de handleiding van het apparaat).

6. VERLICHTING

- Neem voor de vervanging contact op met de technische klantenservice ('Wend u voor de aankoop tot de technische klantenservice').

1. ИНФОРМАЦИЯ ЗА БЕЗОПАСНОСТ

i Преди монтирането и използването на уреда прочетете внимателно това ръководство, за да гарантирате собствената си безопасност и правилната работа на уреда. Тези инструкции трябва винаги да придружават уреда, дори ако бъде продаден или предаден на други лица. Важно е потребителите да познават всички характеристики за работа и безопасност на уреда.

! Съвързването на кабелите трябва да се извърши от квалифициран електротехник.

- Производителят не носи отговорност за наранявания и повреди, предизвикани от неправилен монтаж или употреба.
- Минималното безопасно разстояние между готварската печка и аспиратора е 650 мм (възможно е някои модели да може да се монтират на по-малка височина, вж. разделите за работни размери и монтаж).
- Ако инструкциите за монтаж на газовия котлон посочват по-голямо разстояние от указаното, това трябва да се има в предвид.
- Проверете дали мрежовото захранване съответства

на посоченото на табелката с данни, поставена от вътрешната страна на аспиратора.

- Прекъсвачите трябва да се монтират в системата в съответствие с нормативната уредба за окабеляването.
- За уредите от клас I се уверете, че електрозахранването в дома е подходящо заземено.
- Свържете аспиратора към отвеждащия комин, като използвате тръба с диаметър най-малко 120 мм. Парите трябва да бъдат отвеждани на колкото е възможно по-кратко разстояние.
- Трябва да се спазват всички нормативи за въздухопроводи.
- Не свързвайте аспиратора към отвеждащи тръби, по които преминават и леснозапалими пари (напр. от котли, камини и др.).
- Ако аспираторът се използва едновременно с неелектрически уреди (напр. газови уреди), трябва да осигурите достатъчно добра вентилация в стаята, за да предотвратите връщане на изпусканите газове. Ако аспираторът на готварската печка се използва заедно с неелектрически уреди, отрицателното налягане в помещението не трябва да превишава 0,04 mbar, за да се избегне рискът аспираторът да връща изпарения в помещението.

- В комина, който служи за отвеждане на парите, не трябва да се изпуска въздух от уреди, работещи на газ или друго гориво.
- Ако захранващият кабел е повреден, смяната му трябва да се извърши от производителя или от сервизен техник.
- Включете щепсела в контакт, който отговаря на действащите норми за електрозахранване и е разположен на достъпно място.
- Важно е да спазвате стриктно разпоредбите на местните власти относно техническите мерки и мерките за безопасност при отвеждане на изпаренията.

 **ВНИМАНИЕ:** махнете защитните фолиа, преди да монтирате аспиратора.

- Използвайте само винтове и други детайли, които са подходящи за аспиратора.

 **ВНИМАНИЕ:** неспазването на тези инструкции за монтаж с посочените винтове и закрепващи елементи може да създаде опасност от електрически удар.

- Не гледайте директно към светлината през оптични устройства (бинокли, увеличителни стъкла и др.).
- Не фламбирайте храна под аспиратора: можете да предизвикате пожар.

- Този уред може да се използва от деца на възраст над 8 години и от лица с намалени физически, сетивни и умствени способности или без достатъчен опит и познания, при условие че са под наблюдение или са инструктирани как да използват уреда по безопасен начин и какви са възможните опасности. Не разрешавайте на деца да си играят с уреда. Дейностите по почистване и поддръжка не трябва да се извършват от деца, освен когато са под наблюдение.

- Децата трябва да са под наблюдение, за да не си играят с уреда.

- Уредът не трябва да се използва от лица (включително деца) с намалени психологически или сетивни способности, или на които липсват опит и познания, освен ако не бъдат наблюдавани внимателно или инструктирани.

 Достъпните части може да се нагорещат силно по време на използването на уреди за готвене.

- Почиствайте и/или сменяйте филтрите след указания период от време (опасност от пожар). Вижте раздел "Поддръжка и почистване".
- В помещението трябва да има добра вентилация, когато аспираторът се използва едновременно с уреди, работещи на газ или

друго гориво (не се отнася за уреди, които изпускат само въздух в помещението).

- Символът  върху продукта или неговата опаковка показва, че този продукт не трябва да се изхвърля заедно с битовите отпадъци. Продуктът трябва да се предаде в специализиран център за рециклиране на електрическа и електронна апаратура. Като се погрижите за правилното изхвърляне на този продукт, вие ще помогнете за предотвратяването на възможни негативни последици за околната среда и за здравето, които могат да настъпят след неправилно изхвърляне. За по-подробна информация относно рециклирането на този продукт се обърнете към местната градска управа, фирмата за събиране на домакински отпадъци или магазина, от който сте закупили уреда.

Декларация за Съответствие

производителят декларира, че този уред с функции радио K-Link + WiFi е в съответствие с директива 2014/53/EU.

Пълният текст на декларацията за съответствие EU е на разположение на следния интернет адрес, като се извърши търсене по код на продукта:

["https://www.faberspa.com/product-documentation/"](https://www.faberspa.com/product-documentation/)

Този код може да бъде открит на етикета, позициониран от вътрешната страна на продукта.

| Честотни ленти | Максимална пре-дадена мощност |
|----------------|-------------------------------|
| 2,4 GHz | 100 mW max. |

2. УПОТРЕБА

- Аспираторът е предназначен само за употреба в домашна среда – за премахване на миризмите при готвене.
- Никога не го използвайте за други цели, освен за каквито е предназначен.
- Под аспиратора никога не бива да има висок пламък, докато работи.
- Регулирайте силата на пламъка, така че да е насочен само към дъното на съда за готвене и да не обхваща стените му.
- Наблюдавайте постоянно фригюрниците по време на употреба: при силно нагорещаване мазнината може да се запали.

3. ПОЧИСТВАНЕ И ОБСЛУЖВАНЕ

- Гъбестата част на филтъра може да се почиства в съдомиялна машина поне веднъж на всеки 4 месеца или по-често, ако използването е особено интензивно. Гарантира се работа до максимум 5 почиствания, след което трябва да се смени (W).

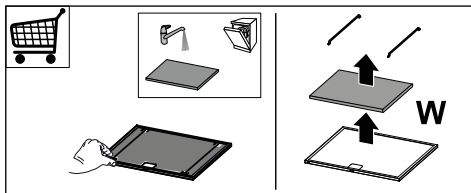

- Филтрите за мазнини трябва да се почистват на всеки 2 месеца работата или по-често в случай на особено

но интензивно ползване. Те могат да се мият в съдомиялна машина (Z).

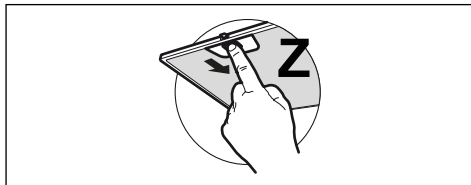

- Почиствайте аспиратора с влажна кърпа и неутрален течен миялен препарат.
- За външно и вътрешно почистване на аспиратора избягвайте спиртни и силиконови продукти.

Ако продуктът или една от неговите части е от стомана inox, за почистването използвайте специфични не абразивни продукти и следвайте линиите на сатинирането по време на почистването.

4. КОМАНДИ

| Бутон | Функция | Led индикатор |
|-------|---|---|
| L | <p>Кратко натискане: светлените се редуват между висок интензитет, среден интензитет (ако е наличен), изключени.</p> <p>Ако е наличен един индукционен плот, свързан към аспиратора, ако аспираторът е изключен, веднага щом се включи индукционния плот, светлините на аспиратора ще се включат с максимален интензитет.</p> <p>Функция Закъснение Продължително натискане: Активира/Деактивира функцията Закъснение (автоматичното изключване на Мотора и на осветлението, със закъснение с 30'). Не може да се активира при Интензивен или включени 24h.</p> <p>Свързване K-Link Преди да стартирате процедурата, следвайте специфичните инструкции на ръководствата на устройствата, които да бъдат свързани.</p> <p>Продължително натискане, когато всички захранвания са изключени (Мотор+Светлина): стартира се процедурата за асоциация на аспиратора към съвместими устройства K-Link (индукционен плот или дистанционно управление). Могат да се свържат до 3 индукционни плота и само едно дистанционно управление. Консултирайте ръководствата на устройствата за операциите, които ще се извършват на тях.</p> <p>Процедурата за свързване продължава 2 минути. Ако в рамките на това време не бъде разпознато нито едно устройство, проверете дали преди това сте стартирали процедурата на устройствата, които да бъдат свързани. Възможно е да е достигнат максималният брой устройства, които могат да бъдат свързани.</p> | - |
| | | Светлинен индикатор |
| | | Led индикатор T1 и T2 мигащи: процедура за свързване в процес. При успешното завършване на процедурата led индикаторите T1 и T2 се включват за 2 секунди. |

| | | |
|-----------|---|--|
| T1 | Включва/Изключва мотора на първа скорост. Продължително натискане: Активира/Деактивира алармата на Филтрите с Активен Въглен . Забележка: извършете операцията само с включени светлини (изключен мотор). | Фиксиран Всички led индикатори мигат 2 пъти: активна аларма. Всички led индикатори включени 1 секунда: деактивирана аларма. |
| | Изключване K-Link Продължително натискане, когато всички захранвания са изключени (Мотор+Светлина): Стартира се процедурата за изтриване на всички съвместими устройства K-Link предварително свързвани с функция Свързване K-Link. | При успешното завършване на процедурата led индикаторите T1 и T2 мигат 5 пъти. |
| T2 | Включва/Изключва мотора на втора скорост. Функция 24h Продължително натискане: Активира/Деактивира мотора на режима Смяна на Въздух 24h, една скорост, която позволява една аспирация за 10 минути на всеки час, за един цикъл от 24 часа. Не може да бъде активиран, ако са активирани режимите Интензивен или Дисплей. | Фиксиран Светлинен индикатор |
| | T3 Включете мотора на трета скорост. Продължително натискане: включете мотора на Интензивна скорост. Тази скорост е зададена с продължителност 6 минути. След изтичане на времето, системата се връща автоматично на предходната избрана скорост. Ако се активира от изключен мотор, след изтичане на времето, минава към режим OFF. Продължително натискане, когато всички захранвания са изключени (Мотор+Светлина): извършва се ресет на алармата за запушване на Филтри . Сигнализира аларма за запушване на Метални Маслени Филтри и необходимостта от тяхното измиване. Алармата се включва след 100 часа ефективна работа на аспиратора. Сигнализира аларма за запушване на Филтър срещу Миризми с Активен Въглен . Алармата се включва след 200 часа ефективна работа на аспиратора. | Фиксиран Светлинен индикатор Всички led индикатори мигат 3 пъти. Led индикатори T2 и T3 включени с фиксирана светлина при изключен аспиратор. Led индикатори T2 и T3 мигат при изключен аспиратор. |
| T4 | Режим AUTO Активира/Деактивира Автоматичния режим на функциониране. При всяко натискане на други бутони, режимът AUTO се деактивира. Режимът AUTO се активира с натискане на бутона или при включването на Свързания Индукционен Плот . Скоростта на вентилатора ще бъде зададена автоматично, като се използва най-високото ниво, налично в зоните на готвене. Когато се изиска скоростта Интензитет и заявката продължи за повече от 6 минути, аспираторът се връща към скорост 3 за 30 секунди, следователно възстановява Интензивната скорост. Когато се изключи индукционния плот се поддържа последната скорост, действана за 5 секунди, след това скоростта 1 за 15 минути. След изтичане на 15 минути, моторът се изключва. Статусът на светлините не се променя. | Включен с фиксирана светлина: режим AUTO активиран. Изключен: режим AUTO временно деактивиран. |
| | Препоръчана последователност на свързване между устройствата: 1 - Режим K-Link (Виж ръководството на дистанционното управление) 2 - Свързване K-Link (Виж ръководството на аспиратора) 3 - Свързване Дистанционно-Аспиратор (Виж ръководството на дистанционното управление) 4 - Свързване K-Link (Виж ръководството на аспиратора) 5 - Свързване Плот-Аспиратор (Виж ръководството на индукционния плот) | |

5. ДИСТАНЦИОННО УПРАВЛЕНИЕ

- Този уред може да бъде управляван посредством дистанционно управление.
- **ВНИМАНИЕ:** като първа операция на дистанционното управление, активирайте Режим K-Link (консултирайте ръководството на устройството са допълнителни детайли).

ВНИМАНИЕ: някои функции могат да бъдат активирани само посредством дистанционно управление (консултирайте ръководството на устройството за по-подробна информация).

6. ОСВЕТЛЕНИЕ

- Свържете се със сервиза, за да го смените ("Свържете се със сервиза, за да го закупите").

1. INFORMACJE DOTYCZĄCE BEZPIECZEŃSTWA

i Dla zapewnienia własnego bezpieczeństwa oraz prawidłowego działania urządzenia, przed przystąpieniem do instalacji oraz użytkowania prosimy uważnie przeczytać poniższą instrukcję obsługi. Instrukcję obsługi należy trzymać zawsze w pobliżu urządzenia, a w przypadku odsprzedaży przekazać ją razem z urządzeniem osobom trzecim. Ważne jest, aby wszyscy użytkownicy znali sposób działania oraz zasady bezpieczeństwa urządzenia.

! Podłączenie kabli powinno być wykonane przez wykwalifikowanego technika.

- Producent nie ponosi odpowiedzialności za ewentualne szkody powstałe na skutek niewłaściwie wykonanej instalacji lub nieprawidłowego użytkowania.
- Minimalna bezpieczna odległość pomiędzy płytą kuchenną a okapem wynosi 650 mm (niektóre modele można instalować niżej; patrz punkt na temat wymiarów roboczych i instalacji).
- Jeśli instrukcje dotyczące instalacji płyty kuchennej gazowej podają większą odległość

niż wspomniana, należy to wziąć pod uwagę.

- Sprawdzić, czy napięcie sieciowe odpowiada wskazanemu na tabliczce znamionowej, przymocowanej wewnątrz okapu.
- Wyłączniki sekcyjne należy zainstalować w instalacji stacjonarnej, zgodnie z przepisami dotyczącymi systemów okablowania.
- W przypadku urządzeń Klasy I, sprawdzić czy domowa sieć zasilająca jest wyposażona w odpowiedni układ uziemiający.
- Podłączyć okap do przewodu kominowego rurą o średnicy co najmniej 120 mm. Przebieg rury odprowadzającej dymy powinien być jak najkrótszy.
- Należy przestrzegać wszystkich przepisów regulujących kwestię odprowadzania powietrza.
- Nie podłączać okapu wyciągowego do przewodów kominowych odprowadzających spaliny (np. z kotłów, kominów, itp.).
- Jeżeli okap używany jest w połączeniu z urządzeniami nieelektrycznymi (np. gazowymi), należy zagwarantować odpowiedni poziom wentylacji w pomieszczeniu, aby zapobiec powrotowi odprowadzanych dymów. Jeżeli okap używany jest w połączeniu z urządzeniami, które nie są zasilane prądem elektrycznym, podciśnienie w po-

- mieszczeniu nie może przekraczać 0,04 mbar, aby uniknąć powrotu dymów z okapu do wnętrza pomieszczenia.
- Nie należy odprowadzać powietrza przewodem wykorzystywanym do odprowadzania dymów z urządzeń spalinyowych zasilanych gazem lub innymi paliwami.
 - Jeżeli kabel zasilający ulegnie uszkodzeniu, musi być wymieniony przez producenta lub technika centrum serwisowego.
 - Wtyczkę należy podłączyć do gniazdka spełniającego wymogi obowiązujących przepisów, znajdującego się w łatwo dostępnym miejscu.
 - W odniesieniu do kwestii technicznych oraz bezpieczeństwa, należy ściśle przestrzegać obowiązujących przepisów miejscowych dotyczących odprowadzania dymów.
-  **OSTRZEŻENIE:** przed przystąpieniem do instalacji okapu, usunąć folię ochronną.
- Używać wyłącznie śrub oraz elementów montażowych odpowiednich dla danego okapu.
-  **OSTRZEŻENIE:** instalacja śrub lub elementów mocujących wykonana niezgodnie z poniższymi wskazówkami może stwarzać ryzyko porażenia prądem.
- Nie patrzeć na nie bezpośrednio przez przyrządy optyczne (lornetka, szkło powiększające...).
 - Nie flambiować potraw pod okapem: może to być przyczyną pożaru.
 - Urządzenie może być używane przez dzieci w wieku powyżej 8 lat oraz osoby o ograniczonych zdolnościach psychicznych, fizycznych i zmysłowych lub z niedostatecznym doświadczeniem i wiedzą na temat jego działania, pod warunkiem że są nieustannie nadzorowane i zostały poinstruowane w kwestii bezpiecznej obsługi urządzenia oraz wynikających z tego zagrożeń. Należy pilnować, aby dzieci nie bawiły się urządzeniem. Czyszczenie i konserwacja urządzenia nie powinny być wykonywane przez dzieci, chyba że są one nadzorowane.
 - Dzieci należy nadzorować w celu upewnienia się, że nie bawią się urządzeniem.
 - Urządzenie nie może być używane przez osoby (w tym dzieci) o ograniczonych zdolnościach psychicznych, fizycznych i zmysłowych lub bez wystarczającego doświadczenia lub wiedzy na temat jego działania, chyba że zostały poinstruowane i są nieustannie nadzorowane.

 Osiągalne części mogą się bardzo rozgrzać w trakcie używania ich razem z urządzeniami przeznaczonymi do gotowania.

- Wyczyścić i/lub wymienić filtry po upływie określonego czasu (ryzyko pożaru). Patrz punkt Konserwacja i czyszczenie.
- Jeżeli okap używany jest jednocześnie z urządzeniami spalającymi gaz lub inne paliwa, w pomieszczeniu należy zapewnić odpowiednią wentylację (nie dotyczy urządzeń, które odprowadzają wyłącznie powietrze obecne w pomieszczeniu).
- Ten symbol  umieszczony na produkcie lub na jego opakowaniu oznacza, że nie można go usuwać jako zwykłego odpadu pochodzącego z gospodarstwa domowego. Zużyty produkt należy przekażać do centrum zbiórki odpadów specjalizującego się w recyklingu komponentów elektrycznych i elektronicznych. Utylizując produkt w sposób właściwy, przyczyniasz się do zapobiegania ewentualnym ujemnym wpływom na środowisko naturalne oraz na zdrowie ludzi, które mogłyby powstać w wyniku niewłaściwej utylizacji. Szczegółowe informacje na temat recyklingu tego produktu można uzyskać w urzędzie miasta, lokalnych instytucjach zajmujących się likwi-

dacją odpadów lub w sklepie, w którym produkt został zakupiony.

Deklaracja Zgodności

Producent deklaruje, że omawiane urządzenie z funkcją radiową K-Link + WiFi jest zgodne z Dyrektywą 2014/53/UE.

Pełny tekst deklaracji zgodności UE można znaleźć pod następującym adresem internetowym, wyszukując według kodu produktu:

“<https://www.faberspa.com/en/product-documentation/>”

Kod ten znajduje się na etykiecie umieszczonej wewnątrz produktu.

| Pasma częstotliwości | Maksymalna przesyłana moc |
|----------------------|---------------------------|
| 2,4 GHz | maks. 100 mW |

2. UŻYTKOWANIE

- Okap został zaprojektowany wyłącznie do użytku domowego, do eliminacji zapachów kuchennych.
- Okapu nie należy używać do celów innych niż te, do których jest on przeznaczony.
- Nigdy nie pozostawiać włączonego dużego płomienia pod okapem, kiedy jest on uruchomiony.
- Intensywność płomienia należy regulować w taki sposób, aby znajdował się wyłącznie pod naczyniem do gotowania i nie wystawał po jego bokach.
- Nie zostawiać frytkownicy bez nadzoru podczas używania: rozgrzany olej może się zapalić.

3. CZYSZCZENIE I KONSERWACJA

- Gąbczasta część filtra może być myta w zmywarce do naczyń raz na 4 miesiące lub częściej (w przypadku intensywnego użytkowania okapu). Jej poprawne funkcjonowanie zagwarantowane jest do maksymalnie 5 myć, po czym filtr należy wymienić (W).

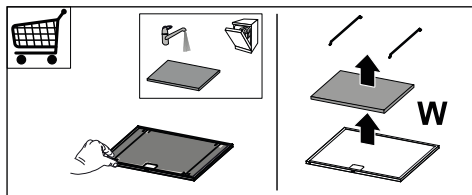

- Filtry przeciw tłuszczowe należy czyścić co 2 miesiące użytkowania lub częściej, jeżeli są używane bardzo intensywnie. Można je myć w zmywarce do naczyń (Z).

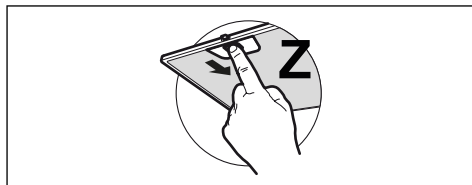

- Czyścić okap wilgotną ściereczką i neutralnym płynem do mycia.
- Do czyszczenia zewnętrznej i wewnętrznej strony okapu unikać stosowania produktów zawierających alkohol lub silikon.

Jeśli produkt lub jedna z jego części jest wykonana ze stali nierdzewnej, używać specjalnych produktów nieściernych, a podczas czyszczenia śledzić satynowe linie wykończenia.

4. POLECENIA

| Przycisk | Funkcja | LED |
|----------|--|---|
| | | |
| L | <p>Krótkie wciśnięcie: oświetlenie uaktywnia się zamiennie: z dużą intensywnością, średnią intensywnością (jeśli obecna), wyłączone.</p> <p>Jeśli do okapu jest podłączona płyta indukcyjna, gdy jest on wyłączony, jak tylko zostanie włączona płyta, oświetlenie okapu zapali się z maksymalną intensywnością.</p> <p>Funkcja Delay Długie wciśnięcie: Włącza/wyłącza funkcję Delay (automatyczne wyłączenie Silnika i oświetlenia opóźnione o 30'). Nie można uaktywnić z włączoną funkcją Intensywną lub 24h.</p> <p>Parowanie K-Link Przed rozpoczęciem procedury postępować zgodnie ze wskazówkami zawartymi w instrukcjach urządzeń do sparowania.</p> <p>Długie wciśnięcie, gdy wszystkie urządzenia są wyłączone (Silnik + Oświetlenie): rozpoczyna się procedura parowania okapu z urządzeniami kompatybilnymi z K-Link (płyta indukcyjna lub pilot zdalnego sterowania). Można sparować do 3 płyt indukcyjnych i tylko jednego pilota. Informacje na temat czynności do wykonania na urządzeniach wskazano w ich instrukcjach obsługi.</p> <p>Procedura parowania trwa 2 minuty. Jeśli w tym czasie nie zostanie rozpoznane żadne urządzenie, należy sprawdzić, czy uaktywniono procedurę parowania na danych urządzeniach. Możliwe jest również, że została osiągnięta maksymalna liczba możliwych do sparowania urządzeń.</p> | - |
| T1 | <p>Włącza/Wyłącza silnik z pierwszą prędkością.</p> <p>Długie wciśnięcie: Aktywuje/Dezaktywuje alarm Filtrów Węglowych.</p> <p>Uwaga: operację należy wykonywać wyłącznie z włączonym oświetleniem (silnik wyłączony).</p> <p>Usuwanie parowania K-Link Długie wciśnięcie, gdy wszystkie urządzenia są wyłączone (Silnik + Oświetlenie): rozpoczyna się procedura kasowania wszystkich urządzeń kompatybilnych z K-Link, które wcześniej były sparowane z funkcją Parowania K-Link.</p> | <p>Migająca</p> <p>LED T1 i T2 migają; procedura parowania w toku.</p> <p>Po pomyślnym zakończeniu procedury, LED T1 i T2 włączają się na 2 sekundy.</p> <p>Stać</p> <p>Wszystkie LED migną 2 razy: alarm aktywny.</p> <p>Wszystkie LED włączone na 1 sekundę: alarm nieaktywny.</p> <p>Po pomyślnym zakończeniu procedury, LED T1 i T2 migną 5 razy.</p> |
| T2 | <p>Włącza/Wyłącza silnik z drugą prędkością.</p> <p>Funkcja 24h Długie wciśnięcie: Włącza/Wyłącza silnik w trybie Wymiany Powietrza 24h, z prędkością umożliwiającą 10 minutowe zasysanie co godzinę w cyklu 24-godzinny. Nie można go aktywować, jeśli są aktywne tryby Intensywny lub Delay.</p> | <p>Stać</p> <p>Migająca</p> |

| | | |
|--|--|--|
| T3 | Włącza silnik z trzecią prędkością. | Stala |
| | Długie wciśnięcie: włącza silnik z prędkością Intensywną . Prędkość ta jest na czas i trwa 6 minut. Po upływie takiego czasu, system automatycznie powraca do wcześniej wybranej prędkości. Jeżeli zostanie uaktywniona gdy silnik jest wyłączony, po upływie ustawionego czasu następuje przejście do trybu OFF. | Migająca |
| | Długie wciśnięcie, gdy wszystkie urządzenia są wyłączone (Silnik + Oświetlenie): następuje reset alarmu nasycenia Filtrów . | Wszystkie LED migną 3 razy. |
| | Wskazuje alarm nasycenia Filtrów Przeciwłuszczowych Metalowych i konieczność ich umycia. Alarm włącza się po 100 godzinach rzeczywistej pracy okapu. | LED T2 i T3 włączone na stałe z wyłączonym okapem. |
| | Wskazuje alarm nasycenia Filtra Przeciwzapachowego Węglowego . Alarm włącza się po 200 godzinach rzeczywistej pracy okapu. | LED T2 i T3 migają z wyłączonym okapem. |
| T4 | Tryb AUTO Włącza/wyłącza automatyczny tryb działania. Po każdym wciśnięciu innych przycisków, tryb AUTO dezaktywuje się. | Włączona stale: aktywny tryb AUTO. |
| | Tryb AUTO włącza się po wciśnięciu przycisku lub zaakceptowaniu Sparowanej Płyty Indukcyjnej . Prędkość okapu zostanie ustawiona automatycznie za pomocą najwyższego poziomu mocy w strefach płyty kuchennej. Jeżeli nastąpi żądanie prędkości Intensywnej i trwa ono dłużej niż 6 minut, okap powróci na 30 sekund do prędkości 3, a następnie przywróci prędkość Intensywną. Po wyłączeniu płyty indukcyjnej przez 5 sekund jest utrzymywana ostatnia uaktywniona prędkość, a następnie prędkość 1 przez 15 minut. Po upływie 15 minut silnik zostaje wyłączony. Stan oświetlenia nie ulega zmianie. | Wyłączona: tryb AUTO tymczasowo nieaktywny. |
| Zalecana kolejność parowania urządzeń: | | |
| 1 - Tryb K-Link (patrz instrukcja obsługi pilota zdalnego sterowania) | | |
| 2 - Parowanie K-Link (Patrz instrukcja obsługi okapu) | | |
| 3 - Parowanie Pilota zdalnego sterowania-Okapu (Patrz instrukcja obsługi pilota zdalnego sterowania) | | |
| 4 - Parowanie K-Link (Patrz instrukcja obsługi okapu) | | |
| 5 - Parowanie Płyty-Okapu (Patrz instrukcja obsługi płyty indukcyjnej) | | |

5. PILOT ZDALNEGO STEROWANIA

- Omawiane urządzenie może być zarządzane za pomocą pilota zdalnego sterowania.
- **OSTRZEŻENIE:** pierwszą czynnością do wykonania na pilocie zdalnego sterowania jest włączenie trybu K-Link (więcej informacji na ten temat znajduje się w instrukcji obsługi urządzenia).

OSTRZEŻENIE: niektóre funkcje mogą być aktywowane tylko za pomocą pilota zdalnego sterowania (skonsultować instrukcje urządzenia w celu uzyskania szczegółów).

6. OŚWIETLENIE

- W celu wymiany należy skontaktować się z centrum serwisowym ("W celu zakupu zwrócić się do centrum serwisowego").

1. VARNOSTNE INFORMACIJE

i Zaradi lastne varnosti in za pravilno delovanje naprave priporočamo, da pred namestitvijo in prvo uporabo pazorno preberete ta priročnik. Ta navodila vedno shranjujte skupaj z napravo, tudi v primeru, da jo odstopite ali predate tretji osebi. Pomembno je, da uporabniki poznajo vse značilnosti delovanja in varnosti naprave.

! Kable naj priključi usposobljen tehnik.

- Proizvajalec ne prevzema odgovornosti za morebitno škodo zaradi nepravilne namestitve ali uporabe.
- Najmanjša varnostna razdalja med kuhlno površino in nabo za izsesavanje zraka mora biti 650 milimetrov (nekatero modele je mogoče namestiti na nižji višini; glejte poglavje, ki se nanaša na velikosti in mere namestitve).
- Če je v navodilih za namestitve naprave za kuhanje na plin določeno, da je potrebna večja razdalja od zgoraj navedene, je treba upoštevati navodila.
- Prepričajte se, da napetost v vašem električnem omrežju ustreza vrednosti, ki je navedena na tablici s podatki v notranjosti nape.
- Naprave za izklop morajo biti nameščene v nepremično napravo, in sicer v skladu s predpisi glede sistemov kableske napeljave.
- Pri napravah razreda I preverite, ali ima napajalno omrežje v hiši ustrezno ozemljitev.
- Napo priključite na cev za odvajanje dima premera najmanj 120 mm. Cev naj bo čim krajša.
- Upoštevati morate vse predpise, ki zadevajo izpuste zraka.
- Nape ne priključujte na dimniške vode za odvod dima, ki nastane pri izgorevanju (npr. v kotlu, kaminu itd.).
- Če nabo uporabljate skupaj z neelektričnimi napravami (npr. plinskimi napravami), morate zagotoviti zadostno stopnjo prezračevanja prostora, da bi preprečili povratni tok izpušnih plinov. Kadar se kuhinjska napa uporablja skupaj z napravami, ki jih ne napaja električni tok, negativni tlak v prostoru na sme presegati vrednosti 0,04 mbar, da napi preprečimo vsesavanje dima v prostor.
- Zrak ne sme biti izpeljan v cev za odvajanje dima naprav za izgorevanje, ki se ne napajajo na plin ali na drugo gorivo.
- Poškodovan napajalni kabel mora zamenjati proizvajalec ali tehnik servisne službe proizvajalca.
- Vtič priključite v vtičnico, ki je skladna z veljavnimi standardi in na dosegljivem mestu.

- Glede tehničnih in varnostnih ukrepov, ki jih je potrebno sprejeti za izpust dimov, je treba natančno spoštovati predpise, ki jih določajo lokalni organi.

 **OPOZORILO:** preden namestite napo, odstranite zaščitno folijo.

- Uporabite samo najbolj ustrezne vijake in dele za napo.

 **OPOZORILO:** če vijakov ali pritrdilnih elementov ne namestite v skladu s temi navodili, lahko pride do električnega udara.

- Ne glejte direktno z optičnimi napravami (daljnogled, povečevalno steklo ...).
- Pod napo ne flambirajte jedi, saj lahko pride do požara.
- Otroci, mlajši od 8 let, in osebe z zmanjšanimi psihičnimi, fizičnimi ali čutilnimi sposobnostmi ali z nezadostnimi izkušnjami in znanjem smejo uporabljati napravo le, če so pod nadzorom odgovornih oseb in če so bili poučeni glede varne uporabe naprave in z njo povezanih tveganj. Zagotovite, da se otroci ne bodo igrali z napravo. Otroci ne smejo čistiti in vzdrževati naprave, razen če so pod nadzorom odrasle osebe.
- Nadzorujte otroke in zagotovite, da se ne bodo igrali z napravo.
- Naprave ne smejo uporabljati osebe (vključno z otroki) z zmanjšanimi psihičnimi, fizičnimi ali čutilnimi sposob-

nostmi ali z nezadostnimi izkušnjami in znanjem, razen če jih pri tem ne vodi in pozorno nadzoruje oseba.

 Dostopni deli se lahko med uporabo kuhalnih naprav močno segrejejo.

- Po navedenem časovnem obdobju očistite in/ali zamenjajte filtre (tveganje požara). Glejte poglavje Vzdrževanje in čiščenje.
- Prostor mora biti ustrezno prezračevan, če se napa uporablja istočasno z napravami na plin ali na druga goriva (ne velja za naprave, ki izključno dovajajo zrak v prostor).
- Simbol  na izdelku ali embalaži označuje, da se izdelek ne sme odlagati med običajne gospodinjske odpadke. Izdelek, ki ga želite odstraniti, odajte v ustrezen zbirni center za recikliranje električnih in elektronskih komponent. Z zagotovitvijo pravilne odstranitve tega izdelka pripomorete k preprečevanju možnih neželenih posledic, ki bi jih neprimerno odlaganje imelo za okolje in zdravje ljudi. Za podrobnejše informacije o recikliranju tega izdelka se obrnite na lokalno skupnost, lokalno službo za odstranjevanje odpadkov ali trgovino, kjer ste kupili izdelek.

Izjava o skladnosti

Proizvajalec izjavlja, da je ta aparat z radijsko funkcijo L-Link + WiFi skladen z direktivo 2014/53/EU.

Celotno besedilo EU izjave o skladnosti je razpoložljivo na naslednji spletni strani, kjer poiščete številko izdelka:

“<https://www.faberspa.com/en/product-documentation/>”

To številko najdete na etiketi v notranjosti izdelka.

| | |
|-------------------|---------------------|
| Frekvenčni pasovi | Največja oddana moč |
| 2,4 GHz | 100 mW maks. |

2. UPORABA

- Napa je namenjena izključno uporabi v gospodinjstvu za odstranjevanje kuhinjskih vonjav.
- Nape nikoli ne uporabljajte v namene, za katere ni bila načrtovana.
- Med delovanjem nape pod njo ne sme biti visokega plamena.
- Intenzivnost plamena nastavite tako, da je usmerjen samo v dno posode in se ne dviga ob njenih straneh.
- Fritezo med uporabo neprestano nadzirajte, saj se preveč razgreto olje lahko vname.

3. ČIŠČENJE IN VZDRŽEVANJE

- Spužvasti del se lahko opere v pomivalnem stroju vsaj vsake štiri mesece ali pogosteje pri večji uporabi, in zagotavlja delovanje za največ 5 pranj, potem pa ga je potrebno zamenjati (W).

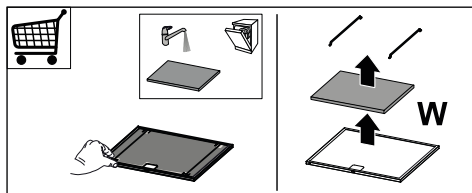

- Filtre za maščobe je treba čistiti po vsakih 2 mesecih delovanja nape oziroma še pogosteje pri intenzivnejši

uporabi nape, operete pa jih lahko v pomivalnem stroju (Z).

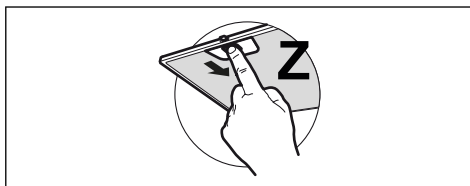

- Napo očistite z vlažno krpo in nevtralnimi tekočimi detergenti.
- Pri zunanjem in notranjem čiščenju nape se izogibajte alkoholnim ali silikonskim sredstvom.

Če je izdelek ali eden od njegovih delov izdelan iz nerjavečega jekla, za čiščenje uporabite posebne neabrazivne izdelke in med čiščenjem sledite smeri satenastega zaključka.

4. UKAZI

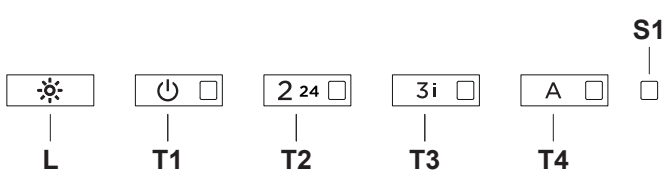
| Tipka | Funkcija | Led |
|-------|---|---|
| |  <p style="text-align: center;"> L T1 T2 T3 T4 S1 </p> | |
| L | <p>Kratek pritisk: luči prehajajo med močno svetlobo, srednje močno svetlobo (če prisotno), ugasnjenim stanjem.</p> <p>Če je indukcijska kuhalna plošča povezana z napa, se napa, ob zagonu indukcijske plošče prižge in njene luči močno zasvetijo.</p> <p>Funkcija Delay Dolg pritisk: Omogoči / onemogoči funkcijo Delay (avtomatski izklop motorja in osvetlitve se zamakne za 30'). Ni mogoče zagnati, če je vklopljena Intensiva ali 24h.</p> <p>Seznanjanje K-Link Pred začetkom postopka sledite specifičnim napotkom v navodilih naprav, ki jih želite seznaniti.</p> <p>Dolg pritisk, ko so vse obremenitve izključene (motor + luč): zažene se postopek za seznanjanje nape z napravami, združljivimi s K-Link (indukcijska kuhalna plošča ali daljinski upravljalnik). Lahko se seznanijo do 3 indukcijske kuhalne plošče in en sam daljinski upravljalnik. Za postopke, ki jih je treba izvesti na teh napravah, glejte navodila naprav.</p> <p>Postopek seznanjanja traja 2 minuti. Če v tem ni prepoznana nobena naprava, preverite, ali ste že zagnali postopek na napravah, ki jih želite seznaniti. Morda je doseženo največje možno število seznanljivih naprav.</p> | - |
| T1 | <p>Prižge / ugasne motor na prvi hitrosti.</p> <p>Dolg pritisk: Omogoči / onemogoči alarm filtrov z aktivnim ogljem.</p> <p>Opomba: postopek izvedite, ko so prižgane samo luči (motor je ugasnjen).</p> <p>Prekinitve seznanjanja K-Link Dolg pritisk, ko so vse obremenitve izključene (motor + luč): zažene se postopek za brisanje vseh združljivih naprav K-Link, ki so bile prej povezane s funkcijo seznanjanja K-Link.</p> | <p>Sveti neprekinjeno</p> <p>Vse LED lučke utripajo 2-krat: alarm je omogočen.</p> <p>Vse LED lučke se prižgejo za 1 sekundo: alarm je onemogočen.</p> <p>Po uspešnem zaključku postopka svetleči diodi T1 in T2 utripata 5-krat.</p> |
| T2 | <p>Prižge / ugasne motor na drugi hitrosti.</p> <p>Funkcija 24h Dolg pritisk: Omogoči / onemogoči motor v 24h načinu izmenjave zraka, s hitrostjo, ki omogoča 10 minutno sesanje vsako uro v 24-urnem ciklu. Ni ga mogoče aktivirati, če je aktiven način Intensiva ali Delay.</p> | <p>Sveti neprekinjeno</p> <p>Utripa</p> |

| | | |
|--|---|--|
| T3 | Prižge motor na tretji hitrosti. | Sveti neprekinjeno |
| | Dolg pritisk: prižge motor na hitrosti Intensiva . Ta hitrost je nastavljena na 6 minut. Ko se čas izteče, se sistem avtomatsko vrne na predhodno izbrano hitrost. Če se omogoči pri ugasnjemem motorju, se ko konča premakne na način OFF. | Utripa |
| | Dolg pritisk, ko so vse obremenitve izključene (motor + luč): izvede se ponastavitev alarma za nasičenost filtrov . | Vse LED lučke utripajo 3-krat. |
| | Prikazuje alarm nasičenosti kovinskih filtrov za maščobo in opozarja, da jih je treba oprati. Alarm se sproži po 100 urah dejanskega delovanja nape. | LED-a T2 in T3 gorita neprekinjeno pri ugasnjeni napi. |
| T4 | Način AUTO Omogoči / onemogoči način za avtomatsko delovanje. Ob pritisku na druge tipke se način AUTO izklopi. | Sveti neprekinjeno: vklapljen način AUTO. |
| | Način AUTO se omogoči s pritiskom na tipko ali z vklopom seznanjene indukcijske kuhalne plošče . Hitrost nape bo samodejno nastavljena z uporabo najvišje stopnje moči na območjih kuhalne plošče. Ko se zahteva hitrost Intensa in zahteva traja več kot 6 minut, se napa vrne na hitrost 3 za 30 sekund, nato pa vrne na hitrost Intensiva. Ko se indukcijska kuhalna plošča ugasne, se zadnja hitrost ohrani 5 sekund, nato pa hitrost 1 15 minut. Po 15 minutah se motor ugasne. Stanje luči se ne spremeni. | Ugasnjeno: način AUTO je začasno onemogočen. |
| Priporočena sekvenca seznanjanja med napravami: 1 - Način K-Link (glejte navodila daljinskega upravljalnika) 2 - Seznanjanje K-Link (glejte navodila nape) 3 - Seznanjanje daljinski upravljalnik- napa (glejte navodila daljinskega upravljalnika) 4 - Seznanjanje K-Link (glejte navodila nape) 5 - Seznanjanje kuhalna plošča - napa (glejte navodila indukcijske kuhalne plošče) | | |

5. DALJINSKI UPRAVLJALNIK

- Ta aparat lahko upravljate z daljinskim upravljalnikom.
- **POZOR:** na daljinskem upravljalniku morate najprej omogočiti način K-Link (za več podrobnosti glejte navodila naprave).

POZOR: nekatere funkcije je mogoče aktivirati samo z daljinskim upravljalnikom (za več podrobnosti glejte priložni naprave).

6. OSVETLITEV

- Za zamenjavo se obrnite na tehnično pomoč (»Za nakup se obrnite na tehnično pomoč«).

1. INFORMACIJE O SIGURNOSTI

i Radi vlastite sigurnosti i ispravnog rada uređaja, molimo da pažljivo pročitate ovaj priručnik prije instalacije i stavljanja uređaja u funkciju. Ove upute uvijek držite uz uređaj, čak i u slučaju ustupanja ili prijenosa trećim osobama. Važno je da su korisnici upoznati sa svim karakteristikama rada i sigurnosti uređaja.

! Spajanje električnih voda mora obaviti kompetentni tehnički stručnjak.

- Proizvođač se ne može smatrati odgovornim za eventualne štete koje proizlaze iz nepravilne instalacije ili neprikladnog korištenja uređaja.
- Minimalna sigurnosna udaljenost između površine za kuhanje i usisne nape je 650 mm (neki modeli mogu se instalirati na manju visinu; pogledajte dio koji se odnosi na radne dimenzije i instalaciju).
- Ako upute za instalaciju plinskog štednjaka određuju veću udaljenost od gore navedene, potrebno je uvažiti.
- Provjerite da mrežni napon odgovara onom naznačenom na pločici s tehničkim podacima koja se nalazi s unutrašnje strane nape.
- Glavni izolatori moraju biti instalirani u fiksnom uređaju u skladu s propisima o sustavima ožičenja.
- Za uređaje razreda I, provjerite da kućna mreža napajanja ima odgovarajuće uzemljenje.
- Spojite napu na dimnjak pomoću cijevi minimalnog promjera 120 mm. Put kojim prolazi dim mora biti što je moguće kraći.
- Moraju se poštovati svi propisi koji se odnose na ispušni zrak.
- Ne spajajte usisnu napu na dimnjake koji odводе dim od izgaranja (npr. kotlova, kamina, itd.).
- Ako se napa koristi u kombinaciji s neelektričnim uređajima (npr. uređajima na plin), mora biti osiguran dovoljan stupanj prozračivosti u prostoriji radi sprječavanja vraćanja toka ispušnih plinova. Kad se kuhinjska napa koristi u kombinaciji s uređajima koje ne napaja električna energija, negativni tlak u prostoriji ne smije prelaziti 0,04 mbara kako bi se izbjeglo da napa ponovno usisa dim u prostoriju.
- Zrak se ne smije odvoditi kroz odvodnu cijev koja se koristi za ispušni dim od uređaja sa izgaranjem koje napaja plin ili druga goriva.
- Ako je kabel napajanja oštećen mora ga zamijeniti proizvođač ili tehničar servisne službe.
- Spojite utikač u utičnicu tipa koji odgovara važećim zakonima i nalazi se na dostupnom mjestu.

- U vezi tehničkih i sigurnosnih mjera koje treba poštovati u vezi ispuštanja dima, važno je pažljivo se pridržavati odredbi lokalnih vlasti.

 **UPOZORENJE:** prije instaliranja nape, uklonite zaštitne folije.

- Koristite samo vijke i sitni materijal tipa koji odgovara napi.

 **UPOZORENJE:** manjkava instalacija vijaka ili sredstava za učvršćivanje u skladu s ovim uputama može uzrokovati opasnost od električnih udara.

- Ne gledajte izravno optičkim instrumentima (dvočlup, povećalo...).
- Ne flambirajte ispod nape: može doći do požara.
- Ovaj uređaj mogu koristiti djeca ne mlađa od 8 godina i osobe sa smanjenim psihofizičkim i senzoričkim sposobnostima ili nedovoljnim iskustvom i znanjem samo ako ih se nadgleda i uputi u korištenje uređaja na siguran način te upozna s opasnostima koje to podrazumijeva. Pobrinite se da se djeca ne igraju s uređajem. Čišćenje i održavanje ne smiju obavljati djeca, osim ako ih se nadgleda.
- Nadgledajte djecu i pobrinite se da se ne igraju s uređajem.
- Ovaj uređaj ne smiju koristiti osobe (uključujući djecu) smanjenih psihofizičkih i senzorskih sposobnosti ili nedovoljnog znanja, osim ako ih se pažljivo ne nadzire i instruiraju.

 Dostupni dijelovi mogu se jako zagrijati tijekom korištenje štednjaka

- Očistite i/ili zamijenite filtre nakon naznačenog razdoblja (opasnost od požara). Pogledajte dio Održavanje i čišćenje.
- U prostoriji treba osigurati odgovarajuću ventilaciju kada se napa upotrebljava istodobno s uređajima koji koriste plin ili druga goriva (ne odnosi se na uređaje koji ispuštaju samo zrak natrag u prostoriju)
- Simbol  na proizvodu ili na njegovu pakiranju označava da se proizvod ne smije odlagati kao uobičajeni kućanski otpad. Proizvod koji je za otpad mora se predati u odgovarajući centar za prikupljanje i reciklažu električnih i elektroničkih komponenti. Brigom za pravilno odlaganje proizvoda, pridonosi se sprječavanju potencijalnih negativnih posljedica za okoliš i za zdravlje, koje bi inače mogle proizići iz neodgovarajućeg odlaganja. Za detaljnije informacije o reciklaži ovog proizvoda, kontaktirajte gradski ured, lokalnu komunalnu službu čistoće ili trgovinu u kojoj ste kupili proizvod.

Izjava o sukladnosti

Proizvođač izjavljuje da je ovaj uređaj s K-Link + WIFI radio funkcijom u skladu s direktivom 2014/53/EU.

Cjeloviti tekst izjave o sukladnosti EU dostupan je na sljedećoj internetskoj adresi pretraživanjem prema kodu proizvoda:

"<https://www.faberspa.com/en/product-documentation/>"

Ovaj se kôd nalazi na naljepnici postavljenoj unutar proizvoda.

| | |
|----------------------|----------------------------|
| Frekvencijski opsezi | Maksimalna emitirana snaga |
| 2,4 GHz | 100 mW maks. |

2. UPORABA

- Usisna napa osmišljena je isključivo za kućnu uporabu s namjenom uklanjanja mirisa od kuhanja.
- Nikad ne koristite napu za svrhe drugačije od onih za koje je osmišljena.
- Nikad ne ostavljajte visoki plamen ispod nape kad je ona u funkciji.
- Podesite intenzitet plamena na način da ga usmjerite isključivo prema dnu posude za kuhanje, osiguravajući tako da ne izlazi sa strana.
- Friteze je potrebno stalno nadzirati tijekom korištenja: zagrijano ulje se može zapaliti.

3. ČIŠĆENJE I ODRŽAVANJE

- Spužvasti dio filtra može se prati u perilici posuđa najmanje svaka 4 mjeseca ili češće, u slučaju posebno intenzivne uporabe, osiguravajući funkcioniranje do maksimalno 5 pranja prije zamjene (W).

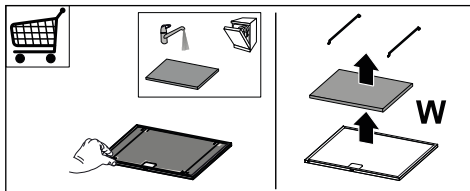



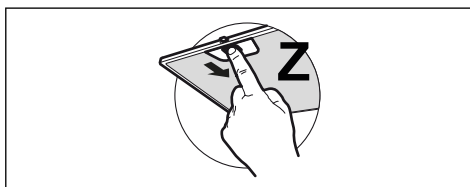



- Filtri za masnoću moraju se čistiti svaka 2 mjeseca ili češće u slučaju vrlo intenzivne uporabe i mogu se prati u perilici posuđa (Z).



- Očistite napu koristeći vlažnu krpu i neutralni tekući deterdžent.
- Za vanjsko i unutarnje čišćenje nape izbjegavajte alkoholna ili silikonska sredstva.

Ako je proizvod ili jedan njegov dio izrađen od nehrđajućeg čelika, za čišćenje koristite posebne neabrazivne proizvode i tijekom čišćenja slijedite linije satenske završne obrade.

4. NAREDBE

| | | | | | |
|--|---|---|---|---|---|
|  L |  T1 |  T2 |  T3 |  T4 |  S1 |
| Tipka | Funkcija | | | | Led |

| | | |
|----|---|---|
| L | <p>Kratki pritisak: svjetla se izmjenjuju između jakog, srednjeg intenziteta (ako postoje), isključena.</p> <p>Ako je na napu spojena indukcijska ploča, ako je napa isključena, čim se indukcijska ploča uključi, svjetla nape se uključuju maksimalnim intenzitetom.</p> | - |
| | <p>Funkcija odgode Dugi pritisak: Aktivira/deaktivira funkciju odgode (automatsko isključivanje motora i osvjetljenja odgođeno za 30'). Ne može se aktivirati s uključenom funkcijom Intenzivno ili 24 sata.</p> | Trepereće |
| | <p>K-Link uparivanje Prije započinjanja postupka, slijedite posebne upute u uputama za uređaje koje želite upariti.</p> <p>Dugo pritisnite kad su sva opterećenja isključena (motor+svjetlo): započinje postupak uparivanja nape s uređajima kompatibilnim s K-Linkom (indukcijska ploča za kuhanje ili daljinski upravljač). Mogu se povezati do 3 indukcijske ploče i jedan daljinski upravljač. Pogledajte upute uređaja za radnje koje se moraju izvršiti na njima.</p> <p>Postupak uparivanja traje 2 minute. Ako u tom roku nije prepoznat nijedan uređaj, provjerite jeste li prethodno pokrenuli postupak za uparivanje uređaja. Moguće je da je dosegnuta maksimalna količina uređaja koji se mogu povezati.</p> | <p>LED T1 i T2 trepere: postupak uparivanja je u tijeku.</p> <p>Nakon uspješnog završetka postupka, LED diode T1 i T2 uključuju se na 2 sekunde.</p> |
| T1 | <p>Uključuje/isključuje motor na prvoj brzini.</p> <p>Dugi pritisak: Aktiviranje/deaktiviranje alarma filtera s aktivnim ugljenom.</p> <p>Napomena: izvodite postupak samo s upaljenim svjetlima (isključen motor).</p> <p>K-Link razdvajanje Dugo pritisnite kad su sva opterećenja isključena (motor+svjetlo): započinje postupak brisanja svih K-Link kompatibilnih uređaja koji su prethodno bili povezani s funkcijom K-Link uparivanje.</p> | <p>Fiksni</p> <p>Sve LED diode trepću 2 puta: alarm aktiviran.</p> <p>Sve LED diode svijetle 1 sekundu: alarm deaktiviran.</p> <p>Nakon uspješnog završetka postupka, LED T1 i T2 trepere 5 puta.</p> |
| T2 | <p>Uključuje/isključuje motor na drugoj brzini.</p> <p>Funkcija 24 sata Dugi pritisak: Aktivira/deaktivira motor u 24-satnom načinu izmjene zraka, tj. na brzini koja omogućuje usisavanje od 10 minuta svaki sat, tijekom ciklusa od 24 sata. Ne može se aktivirati ako je aktivan način rada Intenzivno ili Odgoda.</p> | <p>Fiksni</p> <p>Trepereće</p> |
| T3 | <p>Uključuje motor na trećoj brzini.</p> <p>Dugi pritisak: uključuje motor na Intenzivnoj brzini. Ova brzina ograničena je na 6 minuta. Po isteku vremena sustav se automatski vraća na prethodno odabranu brzinu. Ako se aktivira s isključenim motorom, nakon isteka vremena prebacuje se u način ISKLJUCENO.</p> <p>Dugo pritisnite kad su sva opterećenja isključena (motor+svjetlo): vrši se resetiranje alarma zasićenja filtera.</p> <p>Signalizira alarm zasićenja metalnih filtera za mast i potrebu za njihovim pranjem. Alarm se aktivira nakon 100 sati stvarnog rada nape.</p> <p>Signalizira alarm zasićenja filtera mirisa s aktivnim ugljenom. Alarm se aktivira nakon 200 sati stvarnog rada nape.</p> | <p>Fiksni</p> <p>Trepereće</p> <p>Sve LED diode trepću 3 puta.</p> <p>LED T2 i T3 fiksno uključeni s isključenom napom.</p> <p>LED T1 i T2 trepere s isključenom napom.</p> |

| | | |
|---|---|---|
| <p>T4</p> | <p>AUTO način Aktivira/deaktivira automatski način rada. Svaki put kad pritisnete druge tipke, AUTO način rada se deaktivira.</p> <p>AUTO način rada aktivira se pritiskom na tipku ili prilikom uključivanja spojene indukcijske ploče. Brzina nape postavit će se automatski koristeći najvišu razinu snage prisutnu u zonama ploče za kuhanje. Kada se zatraži Intenzivna brzina i zahtjev traje dulje od 6 minuta, napa se vraća na brzinu 3 na 30 sekundi, a zatim se vraća Intenzivnu brzinu.</p> <p>Kad je indukcijska ploča isključena, zadnja primijenjena brzina održava se 5 sekundi, a zatim brzina 1 u trajanju od 15 minuta. Nakon 15 minuta motor se isključuje. Stanje svjetla se ne mijenja.</p> | <p>Uključen fiksno: Aktiviran način AUTO.</p> <p>Isključen: način AUTO privremeno onemogućen.</p> |
| <p>Preporučeni slijed uparivanja između uređaja: 1 - Način K-Link (vidi priručnik daljinskog upravljača) 2 - K-Link uparivanje (vidi priručnik nape) 3 - Uparivanje daljinskog upravljača i nape (vidi priručnik daljinskog upravljača) 4 - K-Link uparivanje (vidi priručnik nape) 5 - Uparivanje ploča za kuhanje-napa (vidi priručnik indukcijske ploče)</p> | | |

5. DALJINSKI UPRAVLJAČ

- Ovaj uređaj se može kontrolirati pomoću daljinskog upravljača.
- **POZOR:** kao prvu operaciju na daljinskom upravljaču aktivirajte K-Link način rada (za detalje pogledajte priručnik uređaja).

POZOR: neke se funkcije mogu aktivirati samo putem daljinskog upravljača (za više pojedinosti pogledajte priručnik uređaja).

6. RASVJETA

- Za zamjenu se obratite servisnoj službi („Za kupnju se obratite servisnoj službi“).

1. INFORMACE O BEZPEČNOSTI

i Pro vlastní bezpečnost a za účelem řádného fungování přístroje prosíme, abyste si před jeho instalací a zprovozněním pozorně přečetli tuto příručku. Tuto příručku je třeba uchovávat stále spolu s přístrojem, a to i v případě, že přístroj bude poskytnut nebo prodán třetí osobě. Je důležité, aby se uživatelé seznámili s veškerými funkčními a bezpečnostními charakteristikami přístroje.

! Připojení kabelů musí provést kompetentní technik.

- Výrobce není odpovědný za případné škody způsobené nesprávně provedenou instalací či nesprávným používáním přístroje.
- Minimální bezpečnostní vzdálenost mezi varnou plochou a odsávací digestoří je 650 mm (některé modely mohou být nainstalovány do nižší výšky; viz odstavec týkající se provozních rozměrů a instalace).
- Jestliže je v návodu k instalaci plynového sporáku uvedena větší vzdálenost než výše uvedená, je třeba to vzít v úvahu.
- Zkontrolujte, zda síťové napětí odpovídá hodnotám uvedeným na štítku uvnitř digestoře.
- Vypínací zařízení musí být nainstalována do pevného systému v souladu s předpisy o elektroinstalaci.
- U přístrojů třídy I zkontrolujte, zda je síť domácího napájení vhodně uzemněna.
- Připojte digestoř k dýmníku pomocí trubice o minimálním průměru 120 mm. Trasa výparů musí být co nejkratší.
- Musí být dodrženy všechny normy týkající se odvodu vzduchu.
- Nepřipojujte odsávací digestoř ke komínům, které odvádějí zplodiny ze spalování (např. kotle, komíny apod.)
- Pokud je digestoř používána v kombinaci s neelektrickými přístroji (např. plynovými), musí být v místnosti zaručeno dostatečné větrání, aby nemohlo dojít k návratu plynových zplodin. Jestliže je kuchyňská digestoř používána v kombinaci s přístroji, které nejsou napájeny elektrickým proudem, záporný tlak v místnosti nesmí být vyšší než 0,04 mbar, aby nemohlo dojít ke zpětnému nasávání výparů do místnosti, kde se nachází digestoř.
- Vzduch nesmí být odváděn přes potrubí používané pro odvod výparů ze spalovacích zařízení fungujících na plyn nebo na jiná paliva.
- Pokud je napájecí kabel poškozen, jeho výměnu může provádět pouze výrobce nebo jeho servisní technik.

- Připojte zástrčku do zásuvky odpovídající normám a ve snadno přístupné poloze.
 - Při realizaci technických a bezpečnostních rozměrů pro odvod výparů je třeba pečlivě dodržovat předpisy stanovené místními orgány.
- ⚠ UPOZORNĚNÍ:** Před instalací digestoře odstraňte ochranné fólie.
- Použijte pouze šrouby a spojovací materiál vhodného typu pro digestoř.
- ⚠ UPOZORNĚNÍ:** nebude-li provedena montáž šroubů nebo upevňovacích zařízení podle tohoto návodu, mohlo by vzniknout nebezpečí zasažení elektrickým proudem.
- Nepozorujte přímo optickými přístroji (dalekohledem, lupou....).
 - Pod kuchyňskou digestoří nepřipravujte flambované pokrmy, je zde nebezpečí požáru.
 - Tento přístroj může být používán dětmi ve věku nad 8 let a osobami se sníženými psycho-fyzicko-smyslovými schopnostmi nebo bez patřičných zkušeností a znalostí, pokud jsou pod pečlivým dohledem nebo byly seznámeny s pokyny k použití přístroje bezpečným způsobem a rozumí jeho rizikům. Zkontrolujte, zda si děti nehrají s přístrojem. Čištění a údržba, které mají být vykonávány uživatelem, nesmí být prováděny
- děti, pokud nejsou pod dohledem.
- Děti musí být pod dohledem, kontrolujte, aby si nehrály s přístrojem.
 - Přístroj nesmí být používán osobami (včetně dětí) se sníženými psycho-fyzicko-smyslovými schopnostmi nebo s nedostatečnými zkušenostmi či znalostmi, s výjimkou případů, kdy jsou pod dostatečným dohledem a byly dostatečně poučeny.
- ⚠** Přístupné části mohou při používání varných přístrojů dosahovat vysokých teplot.
- Vyčistěte a/nebo vyměňte filtry po uvedené době (nebezpečí vznícení). Řiďte se odstavcem Údržba a čištění.
 - Pokud je digestoř používána současně s plynovými přístroji nebo přístroji, které používají nějaké jiné palivo, v místnosti musí být vhodné větrání (neaplikuje se na přístroje, které pouze vypouštějí vzduch do místnosti)
 - Symbol  na výrobku nebo na jeho obalu označuje, že výrobek nemůže být zlikvidován jako normální domácí odpad. Výrobek, který má být likvidován, musí být odevzdán do specializovaných sběrů pro recyklaci elektrických a elektronických komponentů. Tím, že se ujistíte o řádném provedení likvidace tohoto výrobku, přispějete k zabránění případného negativního

dopadu na životní prostředí a na zdraví osob, který by mohl mít nesprávně provedená likvidace. Podrobnější informace o recyklaci tohoto výrobku získáte na obecním úřadě, v místním podniku pro sběr domácího odpadu nebo v obchodě, kde jste výrobek zakoupili.

Prohlášení o shodě

Výrobce prohlašuje, že toto zařízení s radio funkcí K-Link + Wi-Fi vyhovuje směrnici 2014/53/EU.

Úplné znění EU prohlášení o shodě je k dispozici na následující internetové adrese při zadání kódu výrobku:

“<https://www.faberspa.com/en/product-documentation/>”

Tento kód naleznete na štítku umístěném uvnitř výrobku.

| Frekvenční pásma | Maximální přenášený výkon |
|------------------|---------------------------|
| 2,4 GHz | 100 mW max. |

2. POUŽITÍ

- Odsávací digestoř je navržena výlučně pro domácí použití, k odstraňování pachů z kuchyně.
- Nikdy nepoužívejte digestoř k jiným účelům než k těm, pro které je určena.
- Nikdy nenechávejte pod digestoří při chodu vysoký plamen.
- Seřídte intenzitu plamene tak, aby byl nasměrován pouze na dno varné nádoby a ujistěte se, aby nešlehal po jejích stranách.
- Kontrolujte fritovací hrnce během používání: příliš zahřátý olej by se mohl vznítit.

3. ČIŠTĚNÍ A ÚDRŽBA

- Houbovitou část filtru lze mýt v myčce nádobí minimálně každé 4 měsíce nebo častěji, při obzvláště intenzivním používání, což zaručuje funkčnost až 5 mytí před výměnou (W).

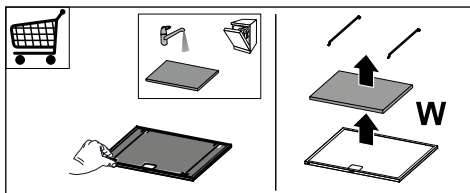

- Tukové filtry musí být čišťeny každé 2 měsíce provozu nebo častěji v případě velmi intenzivního používání a lze je mýt v myčce nádobí (Z).

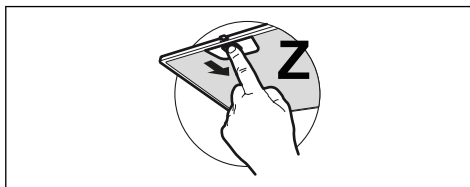

- Čistěte digestoř vlhkým hadříkem a neutrálním tekutým čisticím prostředkem.
- Pro čišťení vnější a vnitřní části odsavače par nepoužívejte výrobky na bázi alkoholu nebo silikonu.

Pokud je výrobek nebo některá z jeho částí vyrobená z nerezové oceli, použijte k čištění speciální neabrazivní prostředky a při čištění dodržujte linie saténového povrchu.

4. PŘÍKAZY

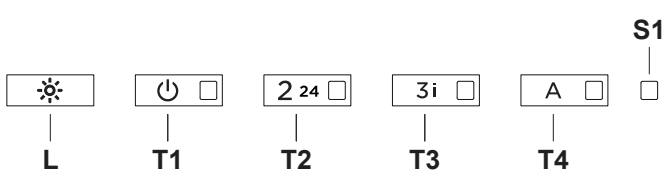
| Tlačítko | Funkce | Kontrolka led |
|----------|--|--|
| |  <p style="text-align: center;"> L T1 T2 T3 T4 S1 </p> | |
| L | <p>Krátké stisknutí: světla se střídají mezi vysokou intenzitou, střední intenzitou (je-li přítomna), vypnutá.</p> <p>Pokud je přítomna indukční varná plocha spárovaná s digestoří, pokud je digestoř vypnutá, jakmile se zapne indukční varná plocha, světla digestoře se rozsvítí s maximální intenzitou.</p> <p>Funkce Delay Dlouhé stisknutí: Aktivuje/Deaktivuje funkci Delay (automatické vypínání motoru a osvětlení zpožděné o 30'). Nelze aktivovat, jestliže je zapnuta Intenzivní nebo 24h.</p> <p>Spárování K-Link Před zahájením postupu se řiďte specifickými pokyny v příručkách zařízení, která mají být spárována.</p> <p>Dlouhé stisknutí, když jsou všechny spotřebiče vypnuty (motor+světla): spustí se postup přiřazení digestoře ke kompatibilním zařízením K-Link (indukční varná plocha nebo dálkový ovladač). Je možné přiřadit 3 indukční varné plochy a pouze jeden dálkový ovladač. Operace, které je třeba provést, jsou popsány v příručkách zařízení.</p> <p>Postup párování trvá 2 minuty. Pokud během této doby není rozpoznáno žádné zařízení, zkontrolujte, zda jste předtím spustili postup pro spárování zařízení. Je možné, že bylo dosaženo maximálního limitu zařízení k přiřazení.</p> | - |
| T1 | <p>Zapíná/vypíná motor na jedničku.</p> <p>Dlouhé stisknutí: Aktivuje/Deaktivuje alarm uhlíkových filtrů.</p> <p>Poznámka: tuto operaci provádějte pouze s rozsvícenými světly (motor vypnutý).</p> <p>Zrušení spárování K-Link Dlouhé stisknutí, když jsou všechny spotřebiče vypnuty (motor+světla): spustí se postup smazání všech kompatibilních zařízení K-Link, která byla předtím přiřazena pomocí funkce Spárování K-Link.</p> | <p>Bliká</p> <p>Kontrolky led T1 a T2 blikají: probíhá postup párování.</p> <p>Po úspěšném dokončení postupu se kontrolky led T1 a T2 rozsvítí na 2 sekundy.</p> <p>Svítil stále</p> <p>Všechny kontrolky led dvakrát zablikají: alarm aktivován.</p> <p>Všechny kontrolky led svítí 1 sekundu: alarm deaktivován.</p> <p>Po úspěšném dokončení postupu kontrolky led T1 a T2 pětkrát zablikají.</p> |
| T2 | <p>Zapíná/vypíná motor na dvojku.</p> <p>Funkce 24h Dlouhé stisknutí: Aktivuje/Deaktivuje motor v režimu Výměny vzduchu 24h, rychlost, která v rámci cyklu 24 hodin umožňuje desetiminutové odsávání každou hodinu. Nelze aktivovat, jestliže je aktivní režim Intenzivní nebo Delay.</p> | <p>Svítil stále</p> <p>Bliká</p> |

| | | |
|--|--|--|
| T3 | Zapíná motor na trojku. | Svítil stále |
| | Dlouhé stisknutí: zapíná motor na Intenzivní rychlost. Tato rychlost je časově omezena na 6 minut. Po uplynutí této doby se systém automaticky navrátí na rychlost, která byla zvolena předtím. Dojde-li k její aktivaci s vypnutým motorem, po uplynutí této doby systém přejde do režimu OFF. | Bliká |
| | Dlouhé stisknutí, když jsou všechny spotřebiče vypnuty (motor+světla): provede se reset alarmu nasycení filtrů . | Všechny kontrolky led třikrát zablikají. |
| | Signalizuje alarm nasycení kovových tukových filtrů a nutnost je umýt. Tento alarm se spustí po 100 hodinách skutečného provozu digestoře. | Kontrolky led T2 a T3 stále svítí při vypnutí digestoří. |
| | Signalizuje alarm nasycení uhlíkového filtru proti zápachu . Tento alarm se spustí po 200 hodinách skutečného provozu digestoře. | Kontrolky led T2 a T3 blikají při vypnutí digestoří. |
| T4 | Režim AUTO Aktivuje/Deaktivuje automatický režim fungování. Při každém stisknutí ostatních tlačítek se režim AUTO bude deaktivovat. Režim AUTO se aktivuje stisknutím tlačítka nebo zapnutím spárované indukční plochy . Rychlost digestoře se nastaví automaticky při použití nejvyššího stupně výkonu přítomného v zónách varné plochy. Když je požadována Intenzivní rychlost a požadavek trvá déle než 6 minut, digestoř se na 30 sekund vrátí na trojku a poté obnoví Intenzivní rychlost. Při vypnutí indukční varné plochy se na 5 sekund udrží poslední použitá rychlost a poté jednička po dobu 15 minut. Po 15 minutách se motor vypne. Stav světel se nezmění. | Svítil stále: režim AUTO aktivován. Zhasnuto: režim AUTO dočasně deaktivován. |
| Doporučená posloupnost spárování zařízení: 1 - Režim K-Link (Viz příručka dálkového ovladače) 2 - Spárování K-Link (Viz příručka digestoře) 3 - Spárování dálkového ovladače-digestoře (Viz příručka dálkového ovladače) 4 - Spárování K-Link (Viz příručka digestoře) 5 - Spárování varné plochy-digestoře (Viz příručka indukční plochy) | | |

5. DÁLKOVÝ OVLADAČ

- Toto zařízení lze ovládat dálkovým ovladačem.
- **POZOR:** jako první operaci na dálkovém ovladači aktivujte režim K-Link (další podrobnosti naleznete v příručce k zařízení).

POZOR: některé funkce lze aktivovat pouze pomocí dálkového ovládání (další podrobnosti naleznete v příručce k zařízení).

6. OSVĚTLENÍ

- Pro výměnu kontaktujte oddělení technického servisu („Pro nákup se obraťte na oddělení technického servisu“).

1. БЕЗБЕДНОСНИ ИНФОРМАЦИИ

i Заради ваша сопствена безбедност и заради правилно функционирање на апаратот, внимателно прочитајте го овој прирачник пред да започнете со монтирање и употреба. Овие упатства чувајте ги заедно со апаратот, дури и кога го продавате или давате на трети страни. Важно е корисниците да ги знаат сите работи за апаратот, неговото функционирање и безбедносните карактеристики.

! Каблите мора да ги поврзе обучен техничар.

- Производителот нема да се смета за одговорен за каква било повреда или штета предизвикана од неправилна монтажа или употреба.
- Минималното безбедно растојание меѓу плочата за готвење и аспираторот е 650 mm (некои модели можат да се инсталираат и на помала висина; погледнете ги деловите за работни димензии и монтажа).
- Ако упатството за монтирање на шпоретот на гас наведува дека е потребно поголемо растојание од наведеното погоре, тоа мора да се земе предвид.
- Проверете дали напојувањето со струја одговара на она што е наведено на плочката со спецификации прикачена во внатрешноста на аспираторот.
- Мора да се монтираат уреди за исклучување во фиксниот систем во согласност со регулативите за кабелски системи.
- За уреди од Класа I, проверете дали домашното напојување со електрична струја е соодветно заземјено.
- Поврзете го аспираторот со оџак со помош на цевка со дијаметар од минимум 120 mm. Гасовите мора да патуваат низ што пократко растојание.
- Мора да се почитуваат сите прописи за вентилација на воздухот.
- Не поврзувајте го аспираторот со оџаци низ коишто исто така се спроведуваат запаливи гасови (бојлери, огништа, итн.)
- Ако аспираторот се користи заедно со уред кој не работи на електрична струја (на пример, уред на гас), мора да се обезбеди доволен степен на вентилација во просторијата за да се спречи враќање назад на

издувните гасови. Кога кујнскиот аспиратор се користи во комбинација со апарати кои не работат на електрична струја, негативниот притисок во просторијата не смее да биде поголем од 0,04 mbar, со цел да се спречи враќање на издувните гасови назад во просторијата од страна на аспираторот.

- Воздухот не смее да се изведува надвор низ оџак којшто исто така се користи за изведување на гасови од уреди што работат на гас или друго гориво.
- Ако е оштетен, кабелот за струја мора да биде заменет од страна на производителот или од техничар за сервисирање.
- Поврзете го приклучокот во штекер којшто оговара на тековните регулативи и се наоѓа на пристапна локација.
- Во врска со техничките и безбедносните мерки што треба да се преземат за исфрлање на гасовите, важно е строго да се почитуваат регулативите донесени од локалните власти.

 **ВНИМАНИЕ:** извадете ја заштитната фолија пред да го монтирате аспираторот.

- Користете шрафови и други додатоци што се соодветни за аспираторот.

 **ВНИМАНИЕ:** непочитувањето на овие упатства при монтирањето на шрафовите или другите додатоци за прицврстување може да доведе до опасност од струен удар.

- Не гледајте директно во светлото низ оптички уреди (двоглед, лупа...).
- Не фламбурајте храна под аспираторот: може да предизвикате пожар.
- Овој апарат смеат да го користат деца над 8-годишна возраст и лица со ограничени психофизички и сетилни способности или со недоволно искуство и знаење, под услов да се под надзор и да имаат добиено упатства за тоа како безбедно да го користат апаратот и за опасностите што може да настанат. Не дозволувајте им на децата да си играат со апаратот. Чистењето и одржувањето треба да ги врши корисникот, а не деца, освен ако се под надзор.
- Надгледувајте ги децата, за да бидете сигурни дека нема да си играат со апаратот.
- Апаратот не смеат да го користат лица (вклучително деца) со ограничено психофизички или сетилни капацитети или со недоволно искуство и знаење, освен ако се под

надзор и имаат добиено упатства за користење.

 Пристапните делови може екстремно да се вжештат за време на употреба на апарати за готвење.

- Чистете ги и/или заменувајте ги филтрите по наведениот временски период (опасност од пожар). Видете го делот за Одржување и чистење.
- Просторијата мора да биде соодветно вентилирана кога аспираторот се користи истовремено со апарати што работат на гас или други горива (не е применливо кај апарати што испуштаат воздух само во просторијата).
- Символот  на производот или на неговото пакување укажува дека производот не смее да се фрла во обичен комунален отпад. Производот мора да се фрли во центар специјализиран за рециклирање на електрични и електронски делови. Со правилното фрлање на апаратот, вие помагате во спречувањето на негативните последици врз околината и здравјето што може да се настанат поради неправилното фрлање. За подетални информации за рециклирање на овој производ, контактирајте со

вашите локални власти, службата за фрлање отпад или продавницата од каде што сте го купиле производот.

Изјава за сообразност

Производителот изјавува дека овој апарат со радио функција K-Link + WIFI е во согласност со директивата 2014/53/EU.

Целиот текст од ЕУ изјавата за сообразност е на располагање на следната интернет страница со пребарување по кодот на производот:

„<https://www.faberspa.com/en/product-documentation/>“

Тој код се наоѓа на етикетата позиционирана во внатрешноста на производот.

| Фреквенц ии | Максимална пренесена моќност |
|----------------|------------------------------------|
| 2,4 GHz | 100 mW макс. |

2. УПОТРЕБА

- Аспираторот е дизајниран исклучително за домашна употреба за елиминирање на миризбите од кујната.
- Не користете го аспираторот за други намени, освен за оние за кои е дизајниран.
- Никогаш не оставајте отворен оган под аспираторот додека истиот работи.
- Приспособете го интензитетот на пламенот така што да биде насочен кон дното на садот за

готвење, и да не излегува од страните на садот.

- Пржењето во масло мора да се прави од постојан надзор: маслото може да се запали ако се загрее премногу.

линиите на каландрирање за време на чистењето.

3. ЧИСТЕЊЕ И ОДРЖУВАЊЕ

- Сунѓерестиот дел од филтерот може да се мие во машина за миење садови, најмалку на секои 4 месеци или почесто, ако го користите многу често. Гаранција за функционирањето на филтерот се дава максимум до 5 миења, по што истиот мора да се замени (W).

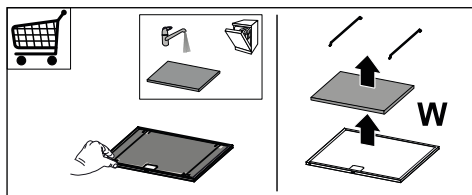

- Филтрите против мрснотији треба да се чистат секои 2 месеци работење или почесто во случај на многу интензивно користење и може да се мијат во машина за миење на садови (Z).

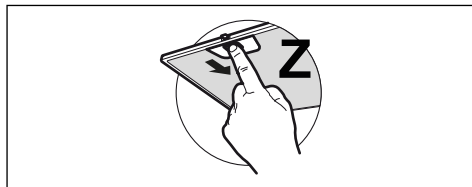

- Чистете го аспираторот користејќи влажна крпа и течен неутрален детергент.
- За надворешно и внатрешно чистење на аспираторот избегнувајте алкохолни или силиконски производи.

Ако производот или некој од неговите делови е од не'ргосувачки челик користете за чистење специфични неабразивни производи и следете ги

4. КОМАНДИ

| Копче | Функција | Светилка |
|-------|---|---|
| | | |
| L | <p>Кратко притискање: осветлувањето се менува помеѓу силен интензитет, среден интензитет (ако има), исклучено.</p> <p>Ако има индукциона плотна спарена со аспираторот, ако аспираторот е исклучен, штом ќе се вклучи индукционата плотна, осветлувањето на аспираторот се вклучува на максималната јачина.</p> <p>Функција за одложување Долго притискање: Ја активира/деактивира функцијата за одложување (автоматското исклучување на моторот и на осветлувањето со задоцнување од 30 минути). Не може да се активира со вклучени Интензивна брзина или 24ч.</p> <p>K-Link спарување Пред да се активира процедурата погледнете ги упатствата специфични за прирачниците на уредите за спарување.</p> <p>Долго притискање кога сите полнења се исклучени (Мотор+Осветлување): се активира процедурата за спарување на аспираторот со уреди кои се компатибилни со K-Link (индукциона плотна или далечински управувач). Може да се спаруваат до 3 индукциони плотни и само еден далечински управувач. Погледнете го прирачникот на уредите за операциите што треба да се направат на нив.</p> <p>Процедурата на спарување трае 2 минути. Ако во тоа време не се препознае никаков уред проверете дали ја имате претходно активирано процедурата на уредите за спарување. Можно е да е достигнат максималниот број на уреди за спарување.</p> | - |
| T1 | <p>Го вклучува/исклучува моторот во прва брзина.</p> <p>Долго притискање: Го активира/деактивира алармот на филтрите на активен јаглен.</p> <p>Забелешка: извршете ја операцијата со вклучено осветлување (исклучен мотор).</p> <p>K-Link распарување Долго притискање кога сите полнења се исклучени (Мотор+Осветлување): се активира процедурата за бришење на сите уреди компатибилни со K-Link претходно спарени со функцијата K-Link спарување.</p> | <p>Трепка</p> <p>Светилките T1 и T2 трепкаат: во тек е процедура на спарување.</p> <p>По успешното завршување на процедурата, светилките T1 и T2 остануваат вклучени 2 секунди.</p> <p>Постојано</p> <p>Сите светилки светнуваат двапати: активиран аларм.</p> <p>Сите светилки се вклучуваат 1 секунда: деактивиран аларм.</p> <p>По успешното завршување на процедурата, светилките T1 и T2 светнуваат 5 пати.</p> |
| T2 | <p>Го вклучува/исклучува моторот во втора брзина.</p> <p>Функција 24ч Долго притискање: Го активира/деактивира моторот во режимот 24ч промена на воздух. Брзина што овозможува вшмукување од 10 минути секој час, за циклус од 24 часа. Не може да се активира ако се активирани режимите Интензивна или Одложување.</p> | <p>Трепка</p> |

| | | |
|---|--|---|
| T3 | Го вклучува моторот во трета брзина. | Постојано |
| | Долго притискање: го вклучува моторот во Интензивна брзина. Оваа брзина е темпирана на 6 минути. По завршување на времето, системот се враќа автоматски во претходно избраната брзина. Ако се активира од исклучен мотор штом ќе заврши времето преминува во исклучен режим (OFF). | Трепка |
| | Долго притискање кога сите полнења се исклучени (Мотор+Осветлување): се врши ресетирање на алармот за заситеност на филтрите . | Сите светилки светнуваат трипати. |
| | Го сигнализира алармот за заситеност на металните филтри за масти и потребата од нивно миене. Алармот се вклучува по 100 часа на ефективна работа на аспираторот. | Светилките T2 и T3 се вклучени постојано при исклучен аспиратор. |
| T4 | Го сигнализира алармот за заситеност на филтерот против мириси на база на активен јаглен . Алармот се вклучува по 200 часа на ефективна работа на аспираторот. | Светилките T2 и T3 трепкаат при исклучен аспиратор. |
| | АВТОМАТСКИ режим Го активира/деактивира режимот за автоматско функционирање. При секое притискање на други копчиња режимот АВТОМАТСКИ се исклучува. Режимот АВТОМАТСКИ се активира со притискање на копчето или со вклучувањето на Спарената индукциона плотна . Брзината на аспираторот се поставува автоматски користејќи го највисокото ниво на моќност присутно на ринглие од плотната. Кога ќе се побара Интензивната брзина и барањето трае над 6 минути, аспираторот се враќа во 3-та брзина за 30 секунди а потоа повторно се воспоставува Интензивната брзина. Кога ќе се исклучи индукционата плотна се одржува последната активирана брзина 5 секунди односно брзина 1 за 15 минути. По завршувањето на 15-те минути моторот се исклучува. Не се менува состојбата на осветлувањето. | Вклучено свети постојано: режимот АВТОМАТСКИ е активиран. Исклучено: режимот АВТОМАТСКИ е привремено исклучен. |
| Предложен редослед за спарување меѓу уредите: 1 - Режим K-Link (Види го прирачникот за далечинскиот управувач) 2 - K-Link спарување (Види го прирачникот за аспираторот) 3 - Спарување далечински управувач-аспиратор (Види го прирачникот за далечинскиот управувач) 4 - K-Link спарување (Види го прирачникот за аспираторот) 5 - Спарување плотна-аспиратор (Види го прирачникот за индукционата плотна) | | |

5. ДАЛЕЧНСКИ УПРАВУВАЧ

- Овој апарат може да се контролира со далечински управувач.
- **ВНИМАНИЕ:** како прва операција на далечинскиот управувач активирајте го режимот K-Link (погледнете го прирачникот на уредот за повеќе информации).

ВНИМАНИЕ: некои функции може да се активираат само преку далечинскиот управувач (погледнете го прирачникот на уредот за повеќе информации).

6. ОСВЕТЛУВАЊЕ

- Стапете во контакт со Одделот за сервисирање за да го замените („Стапете во контакт со одделот за сервисирање за да го купите“).

1. БЕЗБЕДНОСНЕ ИНФОРМАЦИЈЕ

i Ради ваше безбедности и правилног коришћења уређаја, пре монтаже и употребе пажљиво прочитајте ово упутство. Чувајте ово упутство заједно са уређајем чак и у случају продаје или предаје трећем лицу. Корисници морају да знају све радне и безбедносне карактеристике уређаја.

! Каблове мора да прикључи обучени техничар.

- Произвођач неће бити одговоран ни за какву повреду или штету насталу услед неправилне инсталације или употребе.
- Минимална безбедна удаљеност између штедњака и аспиратора је 650 mm (неки модели се могу поставити и ниже; погледајте одељак о радним димензијама и постављању).
- Ако је у упутству за постављање гасног штедњака наведено растојање које је веће од горенаведеног, то се свакако мора узети у обзир.
- Проверите да ли напон напајања одговара ономе који је назначен на натписној плочици са

унутрашње стране аспиратора.

- Исклопни уређаји морају да се поставе у фиксни систем у складу са прописима о ожичењу.
- У случају уређаја 1. класе, проверите да ли је струјна утичница адекватно уземљена.
- Прикључите аспиратор на вентилациону цев помоћу цеви пречника бар 120 mm. Испарења морају да прелазе најкраће могуће растојање.
- Морају се поштовати сви прописи о системима за вентилацију.
- Не прикључујте аспиратор на издувне цеви кроз које пролазе и продукти сагоревања (нпр. из котлова и димњака).
- Ако се аспиратор користи заједно са неелектричним уређајима (нпр. гасни уређаји), мора се обезбедити довољна проветреност просторије да би се спречио повратни ток издувног гаса. Када се кухињски аспиратор користи заједно са уређајима који не користе електричну енергију, негативан притисак у просторији не сме прећи 0,04 mbar да се испарења не би враћала кроз аспиратор у просторију.
- Ваздух не сме да се одводи у вентилациону цев која се уједно користи за одвод

испарења из уређаја који раде на гас или друга горива.

- Ако се кабл за напајање оштети, мора да га замени произвођач или сервисер.
- Утикач ставите у утичницу која је у складу са важећим прописима и налази се на приступачном месту.
- У погледу техничких и безбедносних мера које треба предузети ради одвођења испарења, неопходно је пажљиво праћење прописа локалних органа.

 **ОПРЕЗ:** Пре постављања аспиратора уклоните заштитне фолије.

- Користите само завртње и мале делове погодне за аспиратор.

 **ОПРЕЗ:** Непостављање завртњева или причврслених елемената описаних у овом упутству може да доведе до опасности од струјног удара.

- Не гледајте директно у извор светлости кроз оптичка помагала (наочаре, лупе...).
- Не фламбирајте намирнице испод аспиратора: можете изазвати пожар.
- Овај уређај могу да користе деца старија од 8 година и особе са смањеним психофизичким и чулним

способностима или са недовољним искуством и знањем ако су под пажљивим надзором и ако им је објашњена безбедна употреба уређаја и опасности повезане са тим. Ономогућите деци да се играју са уређајем. Чишћење и одржавање које треба да обавља корисник не смеју да обављају деца, осим ако су под надзором.

- Деца морају бити под надзором да се не би играла са уређајем.
- Овај уређај не смеју да користе особе (укључујући и децу) са смањеним психофизичким или чулним способностима, као ни особе које немају довољно искуства и знања, сем ако су под пажљивим надзором и обучена.

 Приступачни делови могу постати изузетно врели кад се користе апарати за кување.

- Очистите и/или замените филтере након назначеног временског периода (опасност од ватре). Погледајте одељак „Чишћење и одржавање”.
- Просторија мора бити адекватно проветрена кад се аспиратор користи истовремено са уређајима који раде на гас или друга горива (не односи се на уређаје који испуштају ваздух натраг у просторију).

- Симбол  на производу или његовој амбалажи означава да се он не сме одлагати заједно са обичним кућним отпадом. Производ мора да се одложи у специјалном центру за рециклажу електричних и електронских компонената. Осигуравајући да се овај производ правилно одложи, допринећете спречавању негативних последица по животну средину и здравље до којих може доћи услед неправилног одлагања. За детаљније информације о рециклажи овог производа обратите се локалној управи, служби за одношење смећа или продавници у којој сте купили производ.

Декларација усаглашености

Произвођач изјављује да је овај уређај са К-Линк + вај-фај радио функцијом у складу са директивом 2014/53/ЕУ.

Пуни текст ЕУ изјаве о усаглашености доступан је на следећој Интернет адреси претраживањем по коду производа:

“<https://www.faberspa.com/en/product-documentation/>”

Овај код се може наћи на налепници постављеној унутар производа.

| | |
|-----------------------------|------------------------------|
| Фреквенц ијски опсези | Максимална преносна снага |
| 2,4 GHz | 100 mW max. |

2. УПОТРЕБА

- Аспиратор је пројектован искључиво за уклањање кухињских мириса у домаћинству.
- Никад не користите аспиратор за било шта осим за оно за шта је намењен.
- Никад не остављајте висок пламен испод укљученог аспиратора.
- Подесите интензитет пламена тако да буде усмерен само на дно тигања, а не да обухвати и његове бочне стране.
- Фритезе морају да буду под непрекидним надзором током употребе: уље може да се запали ако се прегреје.

3. ЧИШЋЕЊЕ И ОДРЖАВАЊЕ

- Сунђерасти део филтера може да се пере у машини за прање посуђа бар свака 4 месеца, а при интензивној употреби и чешће. Рад се гарантује до максимално 5 прања, након чега мора да се замени (W).

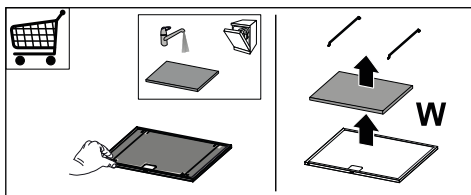

- Филтери за маст морају се чистити свака 2 месеца рада или чешће у случају врло интензивне употребе и могу се прати у машини за прање посуђа (Z).

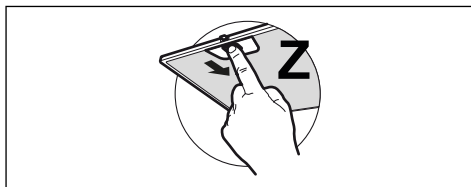

- Очистите аспиратор влажном крпом и неутралним течним детергентом.

- За спољно и унутрашње чишћење аспиратора избегавајте алкохолне или силиконске производе.

Ако је производ или један од његових делова направљен од нерђајућег челика, за чишћење користите посебне неабразивне производе и пратите линије сатенске завршне обраде током чишћења.

4. КОМАНДЕ

| | | S1 |
|-------|--|--|
| | | |
| Дугме | Функција | ЛЕД |
| L | <p>Кратак притисак: светла се мењају између високог интензитета, средњег интензитета (ако постоје), искључена.</p> <p>Ако је индукциона плоча упарена са аспиратором, ако је аспиратор искључен, чим се индукциона плоча укључи, светла аспиратора се укључују максималним интензитетом.</p> <p>Функција кашњење Дуги притисак: Активира/деактивира функцију кашњења (аутоматско искључивање мотора и осветљења одложено за 30'). Не може се активирати када је активирана Интензивна или 24ч функција.</p> <p>Упаривање К-Линк Пре започињања поступка, следите посебна упутства у упутствима за уређаје који се упарују.</p> <p>Дуго притисните када су сва оптерећења искључена (мотор + светло): Почиње поступак упаривања аспиратора са уређајима компатибилним са К-Линком (индукциона плоча за кување или даљински управљач). Могу се упарити до 3 индукционе плоче и један даљински управљач. Погледајте упутства за уређаје за радње које се на њима морају извршити.</p> <p>Процес упаривања траје 2 минута. Ако у том року није препознат ниједан уређај, проверите да ли сте претходно покренули поступак за упаривање уређаја. Могуће је да је достигнута максимална граница повезаних уређаја.</p> | - Трепери Лед Т1 и Т2 трепере: поступак упаривања је у току. После успешног завршетка поступка, ЛЕД диоде Т1 и Т2 се укључују на 2 секунде. |
| T1 | <p>Укључује/искључује мотор на прву брзину.</p> <p>Дуги притисак: Активира/деактивира аларма филтера са активним угљем.</p> <p>Напомена: извршите операцију само са укљученим светлима (мотор искључен).</p> <p>К-Линк раздвајање Дуго притисните када су сва оптерећења искључена (мотор + светло): Почиње поступак брисања свих К-Линк компатибилних уређаја који су претходно били повезани са функцијом К-Линк упаривање.</p> | <p>Фиксно</p> <p>Све ЛЕД лампице трепере 2 пута: аларм је активиран.</p> <p>Све ЛЕД лампице су укључене 1 секунду: аларм је деактивиран.</p> <p>После успешног завршетка поступка, ЛЕД диоде Т1 и Т2 трепере 5 пута.</p> |

| | | |
|---|---|---|
| T2 | <p>Укључује/искључује мотор на друг брзину.</p> <p>Функција 24ч Дуги притисак: Активира/деактивира мотор у режиму размене ваздуха од 24 сата, брзином која омогућава усисавање од 10 минута сваког сата, током циклуса од 24 сата. Не може се активирати ако је активан режим интензивна или кашњење.</p> | <p>Фиксно</p> <p>Трепери</p> |
| T3 | <p>Укључује мотор на трећу брзину.</p> <p>Дуги притисак: укључује мотор Интензивном брзином. Ова брзина је ограничена на 6 минута. По истеку времена, систем се аутоматски враћа на претходно одабрану брзину. Ако се активира са искљученим мотором, после истека времена пребацује се у режим ИСКЉУЧЕНО.</p> <p>Дуго притисните када су сва оптерећења искључена (мотор + светло): врши се ресетовање аларма засићења филтера.</p> <p>Сигнализује аларм засићења металних филтера за маст и потребу да их оперете. Аларм се активира после 100 сати стварног рада аспиратора.</p> <p>Сигнализује аларм засићења филтера за мирис са активним угљем. Аларм се активира после 200 сати стварног рада аспиратора.</p> | <p>Фиксно</p> <p>Трепери</p> <p>Све ЛЕД лампице трепере 3 пута.</p> <p>Лед T2 и T3 фиксно укључени и аспиратор искључен.</p> <p>Лед T2 и T3 трепере и аспиратор искључен.</p> |
| T4 | <p>Режим АУТО Активира/деактивира аутоматски режим рада. Сваки пут када притиснете друге тастере, режим АУТО се деактивира.</p> <p>Режим АУТО се активира притиском на тастер или када се укључи упарена индукциона плоча. Брзина аспиратора биће подешена аутоматски користећи највиши ниво снаге присутан у зонама за кување. Када се захтева Интензивна брзина и захтев траје дуже од 6 минута, аспиратор се враћа на брзину 3 на 30 секунди, а затим враћа интензивну брзину.</p> <p>Када је индукциона плоча за кување искључена, задња примењена брзина одржава се 5 секунди, а затим брзина 1 у трајању од 15 минута. После 15 минута мотор се искључује. Стање светла се не мења.</p> | <p>Фиксно укључено: режим АУТО активан.</p> <p>Искључено: режим АУТО је тренутно деактивиран.</p> |
| <p>Препоручена секвенца упаривања између уређаја: 1 - К-Линк режим (види приручник за даљински управљач) 2 - Упаривање К-Линк (види приручник аспиратора) 3 - Упаривање даљинског управљача и аспиратора (види приручник за даљински управљач) 4 - Упаривање К-Линк (види приручник аспиратора) 5 - Упаривање плоча-аспиратор (види приручник индукционе плоче)</p> | | |

5. ДАЉИНСКИ УПРАВЉАЧ

- Овим уређајем се може управљати помоћу даљинског управљача.
- **ПАЖЊА:** као прву операцију на даљинском управљачу, активирајте режим К-Линк (за детаље погледајте упутство за употребу уређаја).

ПАЖЊА: неке функције се могу активирати само преко даљинског управљача (погледајте упутство за уређај за више детаља).

6. ОСВЕТЉЕЊЕ

- За замену се обратите Служби техничке подршке („За куповину се обратите Служби техничке подршке”).

1. INFORMACIONE PËR SIGURINË

i Për sigurinë tuaj e për funksionimin korrekt të aparatit, lutemi të lexoni me vëmendje këtë manual para instalimit e vënies në punë. Mbajini këto udhëzime gjithnjë bashkë me aparatit, edhe në rast se ua jepni ose transferoni të tretëve. Është e rëndësishme që përdoruesit t'i njohin të gjitha karakteristikat e funksionimit e të sigurisë së aparatit.

! Lidhja e kabllave duhet të bëhet nga një teknik kompetent.

- Prodhuksi nuk mund ta konsiderojë veten përgjegjës për dëme eventuale që shkaktohen nga instalimi ose përdorimi jo i duhur.
- Distanca minimale e sigurisë midis pianurës së gatimit e aspiratorit është prej 650 mm (disa modele mund të instalohen në një lartësi më të vogël; shikoni paragrafin për përmasat e punës e për instalimin).
- Nëse udhëzimet e instalimit të pianurës me gaz përcaktojnë një distancë më të madhe se sa ajo e treguar më sipër, është e nevojshme të mbahet parasysh.
- Kontrolloni tensionin e rrymës në rrjet nëse korrespondon me atë që shënohet në targën e të dhënave të vendosur brenda aspiratorit.
- Mekanizmat e ndarjes duhet të instalohen tek impianti fiks në përputhje me normativat e sistemeve të kabllimit.
- Për aparatet e Klasës I, kontrolloni që rrjeti i udhëqimit të shtëpisë të ketë një lidhje të duhur me masë.
- Lidhni aspiratorin me gypin për daljen e tymit me një tub me diametër minimal prej 120 mm. Rruga e tymrave duhet të jetë sa më e shkurtër që të jetë e mundur.
- Duhet të respektohen të gjitha normativat që kanë të bëjnë me shkarkimin e ajrit.
- Mos e lidhni aspiratorin me kanalet e tymrave që transportojnë tymra të djegies (p.sh. të kaldajave, oxhaqeve, etj.).
- Nëse aspiratori përdoret në kombinim me aparate jo elektrike (p.sh. aparate me gaz), duhet të garantohej një ajrim i mjaftueshëm në lokal për të ndaluar kthimin e fluksit të gazrave të shkarkimit. Kur aspiratori për kuzhinën përdoret në kombinim me aparate jo të ushqyera me rrymë elektrike, trysnia negative në lokal nuk duhet të kalojë 0,04 mbar për të shmangur rithithjen e tymrave në lokal nga aspiratori.
- Ajri nuk duhet nxjerrë nëpërmjet një kanali të përdorur për shkarkimin e

tymrave nga aparate djegieje të ushqyera me gaz ose me lëndë të tjera djegëse.

- Kablloja ushqyese, nëse është e dëmtuar, duhet të zëvendësohet nga prodhuesi ose nga një teknik i shërbimit të asistencës.
- Lidheni spinën me një prizë që është në përputhje me normativat në fuqi e në pozicion të arritshëm.
- Lidhur me masat teknike e të sigurisë për t'u adoptuar për shkarkimin e tymrave ka rëndësi që t'u përmbaheni rreptësisht rregulloreve të përcaktuara nga autoritet vendore.

 **KUJDES:** para se ta instaloni aspiratorin, hiqini cipën mbrojtëse plastike.

- Përdorni vetëm vidha e vogëlina të llojit të duhur për aspiratorin.

 **KUJDES:** në rast se nuk instalohen vidhat ose mekanizmat e fiksimit në përputhje me këto udhëzime mund të shkaktohen rreziqe për goditje elektrike.

- Mos e shikoni direkt me mjete optike (dylbi, lente zmadhuese....).
- Mos gatvani me mënyrën flambë nën aspirator: mund të zhvillohet një zjarr.
- Ky aparat mund të përdoret nga fëmijë me moshë jo më pak se 8 vjeç e nga persona me aftësi të reduktuara psiko-fiziko-shqisore ose me

përvojë e njohje të pamjaftueshme, me kusht që të kontrollohen me vëmendje e të udhëzohen për përdorimin në mënyrë të sigurtë të aparatit e për rreziqet që ai mbart. Sigurohuni që fëmijët të mos luajnë me aparatin. Pastrimi e mirëmbajtja nga ana e përdoruesit nuk duhet të bëhen nga fëmijët, përveç rasteve kur janë të kontrolluar.

- Kontrolloni fëmijët, duke u siguruar që të mos luajnë me aparatin.
- Ky aparat nuk duhet të përdoret nga persona (përfshirë fëmijët) me aftësi të reduktuara psiko-fiziko-shqisore ose me përvojë e njohje të pamjaftueshme, me përjashtim të rasteve kur kontrollohen me vëmendje dhe udhëzohen.

 Pjesët e prekshme mund të bëhen shumë të nxehta gjatë përdorimit të aparateve të gatimit.

- Pastroni e/o zëvendësoni filtrat pas periudhës së kohës së përcaktuar (rrezik zjarri). Shikoni paragrafin Mirëmbajtja e pastrimi.
- Duhet të jetë i pranishëm një ajrim i mjaftueshëm në lokal kur aspiratori përdoret njëkohësisht me aparate që përdorin gas ose lëndë të tjera djegëse (nuk mund t'u vihet aparateve që shkarkojnë vetëm ajrin në lokal).

- Simboli  mbi produktin ose mbi ambalazhin e tij tregon se produkti nuk mund të përpunohet si një mbeturinë normale shtëpiake. Produkti për t'u përpunuar duhet të çohet pranë një qendre të posaçme grumbullimi për riciklimin e përbërësve elektrikë dhe elektronikë. Duke u siguruar se ky produkt është përpunuar në mënyrë korrekte, do të kontribuojmë për parandalimin e pasojave potenciale negative për mjedisin e për shëndetin që mund të rrjedhë përndryshe nga përpunimi i tij i papërshtatshëm. Për informacione më të detajuara për riciklimin e këtij produkti, kontaktoni Komunën, shërbimin vendor për përpunimin e mbeturinave ose dyqanin ku është blerë produkti.

Deklarata e konformitetit

Prodhuesi deklaron që kjo pajisje me funksion radio K-Link + WIFI është në përputhje me direktivën 2014/53/EU.

Tekstin e plotë të deklaratës së konformitetit të BE-së e gjeni në adresën e mëposhtme të internetit, duke kërkuar kodin e produktit:

“<https://www.faberspa.com/en/product-documentation/>”

Këtë kod mund ta gjeni në etiketën e vendosur në brendësi të produktit.

| | |
|---------------------|-------------------------------|
| Brezat e frekuencës | Fuqia maksimale e transmetuar |
| 2,4 GHz | 100 mW maks. |

2. PËRDORIMI

- Aspiratori është projektuar ekskluzivisht për përdorim shtëpiak me qëllim eliminimin e erërave nga kuzhina.
- Mos e përdorni kurrë aspiratorin për qëllime të ndryshme nga ato për të cilat është projektuar.
- Mos e lini kurrë flakën e lartë nën aspirator kur është në punë.
- Rregulloni intensitetin e flakës në mënyrë që ta drejtoni vetëm drejt fundit të enës së gatimit, duke u siguruar që të mos përfshijë anët.
- Fritezat duhet të kontrollohen vazhdimisht gjatë përdorimit: vaji i mbinxehur mund të marrë zjarr.

3. PASTRIMI DHE MIRËMBAJTJA

- Pjesa prej sfungjeri e filtrit mund të lahet në makinë larëse enësh të paktën çdo 4 muaj ose më shpesh, për përdorim veçanërisht intensiv, duke garantuar funksionimin deri në maksimum 5 larje përpara zëvendësimit (W).

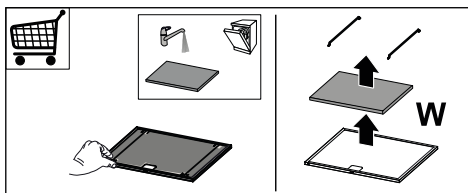

- Filtrat kundër yndyrës duhet të pastrohen çdo 2 muaj funksionimi ose më shpesh në rast përdorimi më intensiv dhe mund të lahen në enëlarëse (Z).

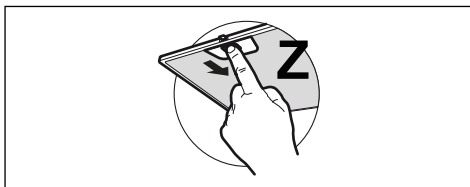

- Pastrojeni aspiratorin me një leckë të njomë dhe detergjent të lëngët neutral.

- Për pastrimin e jashtëm dhe të brendshëm të aspiratorit, shmangni produktet me alkool ose silikon.

Nëse produkti ose një nga pjesët e tij janë prej çeliku inoks, përdorni produkte specifike jogërryese për pastrimin dhe ndiqni vijat e lustrimit gjatë pastrimit.

4. KOMANDAT

| Butoni | Funksioni | Drita LED |
|-----------|--|---|
| | | |
| L | <p>Me shtypje të shkurtër: dritat alternohen mes intensitetit të lartë, atij të mesëm (nëse ka), të fikura.</p> <p>Nëse keni një pianurë me induksion të çiftuar me aspiratorin, e nëse ky i fundit është i fikur, sapo të hapni pianurën me induksion, dritat e aspiratorit ndizen me intensitet maksimal.</p> <p>Funksioni “Shtyrje” Me shtypje të gjatë: Aktivizon/çaktivizon funksionin “Shtyrje” (fikja automatike e motorit dhe e ndriçimit të vonuar me 30’). Nuk aktivizohet me intensivitet ose ndezje 24 orë.</p> <p>Çiftimi K-Link Para se të nisni procedurën, ndiqni udhëzimet specifike të manualeve të pajisjeve që do të çiftohen.</p> <p>Presion i gjatë kur të gjitha ngarkesat janë fikur (Motori/Drita): fillon procedura e lidhjes së aspiratorit me pajisjet me djegie K-Link (plan me induksion ose telekomandë). Mund të lidhni deri në 3 plane gatimi me induksion dhe një telekomandë të vetme. Referojuni manualit të pajisjeve për proceset që duhen ndjekur në to.</p> <p>Procedura e çiftimit zgjat 2 minuta. Nëse brenda kësaj periudhe nuk njihet asnjë pajisje, verifikoni nëse e keni nisur më parë procedurën e pajisjeve që do të çiftoni. Mund të jetë arritur maksimumi i pajisjeve që mund të lidhen.</p> | - Pulson Dritat LED T1 dhe T2 pulsojnë: procedura e çiftimit në proces. Pas çiftimit me sukses të procedurës, dritat LED T1 dhe T2 ndizen për 2 sekonda. |
| T1 | <p>Ndez/Fik motorin që me shpejtësinë e parë.</p> <p>Me shtypje të gjatë: Aktivizon/çaktivizon alarmin e filtrave të karbonit aktiv.</p> <p>Shënim: kryeni veprimin vetëm me dritat e ndezura (motori i fikur).</p> <p>Shkëputja e K-Link Presion i gjatë kur të gjitha ngarkesat janë fikur (Motori/Drita): fillon procedura e anulimit të të gjitha pajisjeve të përputhshme K-Link, që janë lidhur paraprakisht me funksionin e çiftimit K-Link.</p> | Fikse Të gjitha dritat LED pulsojnë 2 herë: alarm i aktivizuar. Të gjitha dritat LED ndizen për 1 sekondë: alarm i çaktivizuar. Kur procedura përfundon me sukses, dritat LED T1 dhe T2 pulsojnë 5 herë. |

| | | |
|---|---|---|
| T2 | Ndez/Fik motorin që me shpejtësinë e dytë. | Fikse |
| | Funksionim 24 orë Me shtypje të gjatë: Aktivizon/çaktivizon motorin në modalitetin e ndërrimit të ajrit 24 orë, një shpejtësi që mundëson aspirimin 10 minuta çdo orë, për një cikël 24-orësh. Nuk aktivizohet nëse është aktiv modaliteti intensiv ose i shtyrjes. | Pulson |
| T3 | Ndez motorin me shpejtësinë e shkallës së tretë. | Fikse |
| | Me shtypje të gjatë: ndez motorin me shpejtësi intensive . Kjo shpejtësi është përcaktuar çdo 6 minuta. Në fund të kohës, sistemi kthehet automatikisht në shpejtësinë e zgjedhur më parë. Nëse aktivizohet me motor të fikur, pasi të ketë kaluar koha, kalon në modalitetin OFF. | Pulson |
| | Presion i gjatë kur të gjitha ngarkesat janë fikur (Motori/Drita): kryhet rivendosja e alarmit të ngopjes së Filtrave. | Të gjitha dritat LED pulsojnë 3 herë. |
| | Sinjalizo alarmin e ngopjes së filtrave metalikë kundër yndyrës dhe nevojën për t'i larë. Alarmi hyn në funksion pas 100 orë pune efektive të kapës. | Dritat LED T2 dhe T3 të ndezura me dritë fikse me aspiratorin të fikur. |
| | Sinjalizo alarmin e ngopjes së filtrit kundër erës së keqe me karbon aktiv . Alarmi hyn në funksion pas 200 orë pune efektive të kapës. | Dritat LED T2 dhe T3 pulsojnë me aspiratorin të fikur. |
| T4 | Modaliteti automatik Aktivizon/çaktivizon modalitetin e funksionimit automatik. Për çdo shtypje të butonave të tjerë, modaliteti automatik çaktivizohet. | E ndezur fikse: modaliteti automatik i aktivizuar. |
| | Modaliteti automatik aktivizohet duke shtypur butonin ose duke ndezur pianurën e çiftuar me induksion. Shpejtësia e aspiratorit konfigurohet automatikisht, duke përdorur nivelin më të lartë aktual të fuqisë në zonat e pianurës. Kur kërkohet shpejtësia e intensitetit dhe kërkesa zgjat mbi 6 minuta, aspiratori kthehet në shpejtësinë 3 për 30 sekonda, pra rivendos shpejtësinë intensive. Kur fiket pianura me induksion, ruhet shpejtësia e fundit e aktivizuar për 5 sekonda, pra shpejtësia 1 për 15 minuta. Në përfundim të 15 minutave, motori fiket. Statusi i dritave nuk modifikohet. | E fikur: modaliteti automatik i çaktivizuar përkohësisht. |
| Rendi i këshilluar i çiftimit midis pajisjeve: | | |
| 1 - Modaliteti K-Link (shih manualin e telekomandës) | | |
| 2 - Çiftimi K-Link (shih manualin e aspiratorit) | | |
| 3 - Çiftimi i telekomandës së aspiratorit (shih manualin e telekomandës) | | |
| 4 - Çiftimi K-Link (shih manualin e aspiratorit) | | |
| 5 - Çiftimi i pianurës me aspiratorin (shih manualin e pianurës me induksion) | | |

5. TELEKOMANDA

- Kjo pajisje mund të komandohet me telekomandë.
- **KUJDES:** si proces të parë në telekomandë, aktivizoni modalitetin K-Link (referojuni manualit të pajisjes për më shumë detaje).

KUJDES: disa funksione mund të aktivizohen vetëm përmes telekomandës (referojuni manualit të pajisjes për më shumë detaje).

6. NDRIÇIMI

- Për zëvendësimin kontaktoni Asistencën Teknike ("Për blerjen drejtohuni asistencës teknike").

1. OPLYSNINGER OM SIKKERHED

i For din sikkerhed og for at sikre korrekt brug af apparatet anbefaler vi, at du læser denne brugsanvisning omhyggeligt inden installation og brug af apparatet. Opbevar omhyggeligt denne brugsanvisning sammen med apparatet, så den kan overdrages til en eventuel ny ejer. Det er vigtigt, at brugerne er bekendt med alle apparatets funktions- og sikkerhedskarakteristika.

! Kablerne skal tilsluttes af specialuddannet personale.

- Producenten kan ikke gøres ansvarlig for eventuelle skader, som skyldes forkert installation eller brug.
- Af sikkerhedsgrunde skal afstanden mellem kogepladen og emhætten være mindst 650 mm (enkelte modeller kan installeres i en lavere højde; se afsnittet vedrørende arbejdsmaal og installation).
- Hvis der i gaskomfurets installationsvejledning er angivet en større afstand end den ovenstående, skal der tages højde for dette.
- Kontrollér, at netspændingen svarer til angivelserne på skiltet inden i emhætten.
- Det er nødvendigt at installere hovedafbrydere i det faste elanlæg i henhold til forskrifterne om kabelsystemer.
- For apparater i klasse I: Kontrollér, at husstandens strømforsyning har en passende jordforbindelse.
- Forbind emhætten med røgkanalen med et rør med min. diameter på 120 mm. Rørgaftrækket skal være så kort som mulig.
- Overhold alle lovbestemmelser vedrørende luftudledning.
- Emhætten må ikke forbindes med røgftrækket til udledning af røggas fra forbrændingsprocessen (eksempelvis kedler, pejse osv.).
- Hvis emhætten benyttes sammen med apparater, som ikke er elektriske (eksempelvis gasdrevne apparater), skal der sikres en tilstrækkelig udluftning i lokalet for at hindre tilbagestrømning af den udledte gas. Når emhætten benyttes sammen med apparater, som ikke er elektriske, må det negative tryk i lokalet ikke overskride 0,04 mbar for at undgå, at emhætten suger røgen tilbage til lokalet.
- Luften må ikke bortledes gennem et røgftræk til udledning af røggas fra apparater med forbrænding af gas eller andre former for brændstof.
- Hvis forsyningskablet beskadiges, skal det udskiftes af producenten eller et autoriseret servicecenter.

- Slut stikket til en lettilgængelig stikkontakt, der opfylder de gældende lovbestemmelser.
 - Hvad angår de tekniske tiltag og sikkerhedsforanstaltningerne, der skal træffes for udledningen af røggassen, er det vigtigt at overholde de lokale myndigheders regler helt nøjagtig.
- ⚠ ADVARSEL:** Fjern beskyttelsesfilmen, før emhætten installeres.
- Brug kun skruer og beslag, som er egnede til emhætten.
- ⚠ ADVARSEL:** Manglende installation af skruerne eller beslagene i overensstemmelse med disse instruktioner kan medføre risiko for elektrisk stød.
- Betragt ikke lysdioden med brug af optisk udstyr (kikkert, forstørrelsesglas osv.).
 - Flambér ikke under emhætten: Der er risiko for brand.
 - Dette apparat må ikke anvendes af børn under 8 år, af personer med psykiske, fysiske og sansemæssige handicaps eller af personer med manglende erfaring eller kendskab, medmindre de overvåges og instrueres vedrørende sikker brug af apparatet og de farer, der er forbundet hermed. Sørg for, at børn ikke leger med apparatet. Den rengøring og vedligeholdelse, som skal udføres af brugeren, må ikke udføres af børn, medmindre de er under opsyn.
 - Der skal holdes øje med børnene for at sørge for, at de ikke har mulighed for at lege med apparatet.
 - Dette apparat må ikke anvendes af personer (herunder børn) med psykiske, fysiske og sansemæssige handicaps eller af personer med manglende erfaring eller kendskab, medmindre de overvåges og instrueres.
- ⚠** De tilgængelige dele kan blive meget varme i forbindelse med brug af kogeplader, komfurer og andre madlavningsapparater.
- Rengør og/eller udskift filtrene efter den angivne periode (brandfare). Der henvises til afsnittet Vedligeholdelse og rengøring.
 - Der skal være en passende udluftning i lokalet, når emhætten benyttes sammen med apparater med forbrænding af gas eller andre former for brændstof (vedrører ikke apparater, som udelukkende leder luften ind i lokalet).
 - Symbolet  på produktet eller på pakningen betyder, at produktet ikke skal betragtes som almindeligt husholdningsaffald. Det skal derimod indleveres på et opsamlingscenter, der tager sig af genanvendelse af elektrisk og elektronisk udstyr. Ved at sørge for, at dette apparat bortskaffes korrekt, bidrager du til at forebygge alvorlige følger for miljøet og menneskers

helbred; disse kan derimod opstå, hvis dette apparat bortskaffes forkert. Ret venligst henvendelse til kommunen, den lokale affaldsbortskaffelsesordning eller den forretning, hvor du har købt apparatet, for udførlige oplysninger om genanvendelse af dette apparat.

Overensstemmelseserklæring

Producenten erklærer, at denne enhed med K-Link + WIFI radiofunktionalitet er i overensstemmelse med direktiv 2014/53 / EU.

Den fulde tekst til EU-overensstemmelseserklæringen er tilgængelig på følgende webadresse ved at søge efter produktkode:

"<https://www.faberspa.com/da/produktokumentation/>"

Denne kode findes på etiketten placeret inde i produktet.

| Frekvensbånd | Maksimal transmissionseffekt |
|--------------|------------------------------|
| 2,4 GHz | 100 mW maks. |

2. ANVENDELSE

- Emhætten er udelukkende projekteret til husholdningsbrug for at fjerne mados.
- Brug aldrig emhætten til andre formål end de, hvortil den er projekteret.
- Sørg for, at der aldrig er høje flammer under emhætten, når den er tændt.

- Regulér flammens intensitet, så den udelukkende rettes mod grydens/pandens bund. Sørg for, at den ikke kommer omkring siderne.
- Hold hele tiden øje med friturestegerne, mens de er i brug: Der er fare for, at der går ild i den hede olie.

3. RENGØRING OG VEDLIGEHOLDELSE

- Svampedelen i filteret kan også vaskes i opvaskemaskine mindst hver 4. måned ved almindelig anvendelse, helst oftere ved intensiv anvendelse. Efter 5 vaske skal filteret uanset udskiftes for at sikre rigtigt funktion (W).

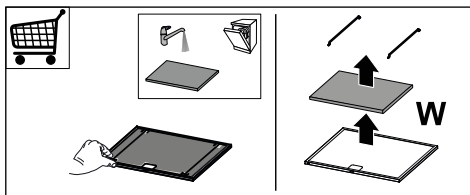

- Fedtfilterne skal rengøres hver 2. måned eller hyppigere i tilfælde af intensiv brug. De kan vaskes i opvaskemaskine (Z).

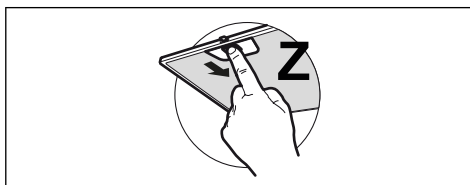

- Rengør emhætten ved hjælp af en fugtig klud og flydende skånsomt rengøringsmiddel.
- Undgå produkter, der indeholder sprit eller silikone til udvendig og indvendig rengøring af emhætten.

Hvis produktet eller en af dets dele er fremstillet af rustfrit stål, skal du bruge særlige ikke-slibende produkter til rengøring og følge satineringslinjerne ved rengøring.

4. KOMMANDOER

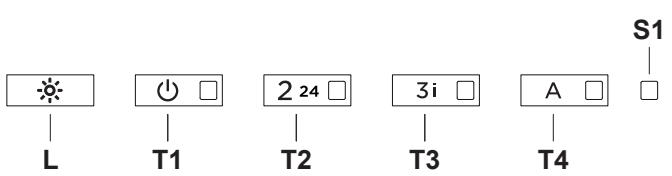
| Tast | Funktion | LED |
|------|--|---|
| |  | |
| L | <p>Kort tryk: lysene skifter mellem høj intensitet, medium intensitet (hvis til stede), slukket.</p> <p>Hvis der er en induktionskogeplade, der er koblet til emhætten, hvis emhætten er slukket, så snart induktionskogepladen er tændt, tændes emhættelysene med maksimal intensitet.</p> <p>Delay funktion Langt tryk: Aktiverer / deaktiverer Delay-funktionen (automatisk slukning af motoren og belysning forsinket med 30'). Kan ikke aktiveres med Intensiv eller tændt 24 timer.</p> <p>K-Link pairing Før proceduren startes, skal du følge de specifikke instruktioner i manualerne til enhederne, der skal paires.</p> <p>Langt tryk, når alt er slukket (Motor + Lys): proceduren for pairing af emhætten med K-Link-kompatible enheder (induktionskomfur eller fjernbetjening) starter. Der kan tilknyttes op til 3 induktionskogeplader og en fjernbetjening. Se manualen til enhederne for de handlinger, der skal udføres på disse.</p> <p>Pairing processen tager 2 minutter. Hvis der ikke genkendes nogen enhed inden for dette tidsrum, skal du kontrollere, at du tidligere har startet proceduren for enheder, der skal paires. Det er muligt, at den maksimale grænse for tilknyttede enheder er nået.</p> | - |
| T1 | <p>Tænder / slukker motoren ved den første hastighed.</p> <p>Langt tryk: Aktiverer / deaktiverer alarm for Aktivt Kulfilter.</p> <p>Bemærk: udfør betjeningen med kun lysene tændt (motor slukket).</p> <p>K-Link af-pairing Langt tryk, når alt er slukket (Motor + Lys): proceduren til sletning af alle K-Link-kompatible enheder, der tidligere er tilknyttet K-Link Pairing-funktionen starter.</p> | <p>Blinker</p> <p>Led T1 og T2 blinker: Pairing procedure i gang.</p> <p>Efter vellykket afslutning af proceduren tændes T1- og T2-LED i 2 sekunder.</p> <p>Fast</p> <p>Alle LED blinker 2 gange: alarm aktiveret.</p> <p>Alle LED tændes 1 sekund: alarm deaktiveret.</p> <p>Efter en vellykket afslutning af proceduren blinker LED T1 og T2 5 gange.</p> |
| T2 | <p>Tænder / slukker motoren ved anden hastighed.</p> <p>24 timers funktion Langt tryk: Aktiverer / deaktiverer motoren i 24-timers luftvekslingstilstand, en hastighed, der tillader udsugning på 10 minutter hver time i en 24-timers cyklus. Det kan ikke aktiveres, hvis tilstanden Intensiv eller Delay er aktiv.</p> | <p>Fast</p> <p>Blinker</p> |

| | | |
|--|---|---|
| T3 | Tænder motor på tredje hastighed. | Fast |
| | Langt tryk: Tænder motoren på hastigheden Intensiv . Denne hastighed er tidsindstillet til 6 minutter. Ved afslutningen af tiden vender systemet automatisk tilbage til den tidligere valgte hastighed. Hvis den aktiveres med motoren slukket, skifter den til OFF-tilstand, når tiden er gået. | Blinker |
| | Langt tryk, når alt er slukket (Motor + Lys): Nulstilling af filtermætningsalarmer . | Alle LED blinker 3 gange. |
| | Signalerer Antifedt metalfiltre er mættet og behovet for at vaske dem. Alarmen tages i brug efter 100 timers faktisk emhættearbejde. | LED T2 og T3 tændt konstant med emhætte slukket. |
| | Den signalerer alarm for mætning af det lugtabsorberende aktive kulfilter . Alarmen tages i brug efter 200 timers faktisk emhættearbejde. | LED T2 og T3 blinker med emhætte slukket. |
| T4 | AUTO tilstand Aktiverer / deaktiverer den automatiske driftstilstand. Hver gang du trykker på andre knapper, deaktiveres AUTO-tilstanden. | Tændt fast: AUTO-tilstand aktiveret. |
| | AUTO-tilstand aktiveres ved at trykke på knappen eller når den pærede induktionsemhætte er tændt. Emhættehastigheden indstilles automatisk ved hjælp af det højeste effektive niveau på kogepladens zoner. Når der anmodes om Intensitetshastighed, og anmodningen varer i mere end 6 minutter, vender emhætten tilbage til hastighed 3 i 30 sekunder og gendanner den Intensive hastighed. | Slukket: AUTO-tilstand midlertidigt deaktiveret. |
| | Når induktionskogepladen er slukket, opretholdes den sidste implementerede hastighed i 5 sekunder og derefter hastighed 1 i 15 minutter. Når de 15 minutter stopper slukker motoren. Lysets tilstand ændres ikke. | |
| Anbefalet pairing sekvens mellem enheder: 1 - K-Link-tilstand (Se fjernbetjeningsmanual) 2 - K-Link pairing (Se emhættemanual) 3 - Pairing Fjernbetjening-emhætte (Se fjernbetjeningsmanual) 4 - K-Link pairing (Se emhættemanual) 5 - Pairing af kogeplade (Se vejledning til induktionskogeplader) | | |

5. FJERNBETJENING

- Dette apparat kan styres ved hjælp af en fjernbetjening.
- **BEMÆRK:** som en første handling på fjernbetjeningen skal du aktivere K-Link-tilstand (se enhedsmanualen for at få flere oplysninger).

BEMÆRK: nogle funktioner kan kun aktiveres via fjernbetjeningen (se enhedsmanual for flere detaljer).

6. BELYSNING

- Kontakt det tekniske servicecenter med henblik på udskiftning ("Kontakt et autoriseret servicecenter med henblik på køb").

1. SIKKERHETSINFORMASJON

i For din egen sikkerhet og en riktig funksjon av apparatet, må du lese denne veiledningen nøye før apparatet installeres og tas i bruk. Veiledningen skal alltid følge med apparatet, også hvis det overdras til tredjeperson. Det er viktig at brukerne kjenner til alle apparatets drifts- og sikkerhetsegenskaper.

! Tilkoblingen av kablene må utføres av en kvalifisert tekniker.

- Produsenten er ikke ansvarlig for eventuelle skader som skyldes feil installasjon eller bruk.
- Minste sikkerhetsavstand mellom platetopp og kjøkkenvifte er 650 mm (noen modeller kan monteres ved lavere høyde; se avsnittet om arbeidsmål og installasjon).
- Hvis installasjonsinstruksjonene for gassplatetoppen spesifiserer en større avstand enn angitt ovenfor, må du overholde dette.
- Kontroller at nettspenningen stemmer med spenningen oppgitt på merkeplaten på innsiden av kjøkkenviften.
- Det er nødvendig å installere hovedbrytere i det faste elektriske systemet i samsvar med forskriftene om kabelsystemer.
- For apparat i klasse I, kontroller at hjemmets strømnnett er jordet.
- Koble kjøkkenviften til røkrøret med et rør med en diameter på min. 120 mm. Røret må være så kort som mulig.
- Følg alle bestemmelsene for luftutløp.
- Ikke koble kjøkkenviften til røkkkanaler for utslipp av forbrenningsrøk (f.eks. fra kjele, peiser, osv.).
- Hvis kjøkkenviften brukes sammen med apparater som ikke bruker strøm (f.eks. gassapparater), må det garanteres en god ventilasjon i rommet for å unngå retur av forbrenningsgassen. Når kjøkkenviften brukes sammen med apparater som ikke bruker strøm, må ikke det negative trykket i rommet overstige 0,04 mbar for å unngå en retur av røkene.
- Luften må ikke føres ut gjennom en røkkanal som brukes for røkutslipp fra apparater som fungerer med gass eller andre forbrenningsstoffer.
- Hvis nettkabelen skades, må den skiftes ut av produsenten eller servicesenteret.
- Sett støpslet inn i en lett tilgjengelig stikkontakt som er i samsvar med gjeldende bestemmelser.
- Følg nøye forskriftene fra de lokale myndighetene vedrørende tekniske og sikkerhetsmessige tiltak for røkutslipp.

 **ADVARSEL:** Fjern beskyttelsesfilmene før kjøkkenviften installeres.

- Bruk kun skruer og beslag som passer til kjøkkenviften.

 **ADVARSEL:** Manglende installasjon av skruer eller beslag i samsvar med disse instruksjonene kan medføre risiko for el-sjokk.

- Ikke se mot lyset med optiske instrumenter (kikkert, forstørrelsesglass, osv.).
- Ikke flambér under kjøkkenviften, fordi en brann kan utvikles.
- Barn (over 8 år) eller personer med nedsatte fysiske, sensoriske eller psykiske evner, eller personer uten erfaring og kunnskap må kun bruke apparatet dersom de får tilsyn eller opplæring i en sikker bruk av apparatet og farene knyttet til bruken. Ikke la barn leke med apparatet. Rengjøring og vedlikehold må ikke utføres av barn med mindre de er under tilsyn.
- Pass på at barn ikke leker med apparatet.
- Dette apparatet er ikke egnet til bruk av personer (inkl. barn) med nedsatte fysiske, sensoriske eller psykiske evner, eller personer uten erfaring og kunnskap i bruk av apparatet med mindre de er overvåket og opplært.

 De tilgjengelige delene kan bli veldig varme når platetopper/komfyrer er i bruk.

- Rengjør og/eller skift ut filtrene etter oppgitt intervall (brannfare). Se avsnittet Vedlikehold og rengjøring.
- Det må være en god utlufting i rommet når kjøkkenviften brukes samtidig med apparater som fungerer med gass eller andre forbrenningsstoffer (gjelder ikke apparater som kun fører luften ut i lokalet).
- Symbolet  på apparatet eller emballasjen angir at apparatet ikke skal kastes sammen med husholdningsavfallet. Apparatet må leveres til et innsamlingsanlegg for materialgjenvinning av elektriske og elektroniske deler. En riktig sluttbehandling av produktet bidrar til å redusere eventuelle negative miljø- og helsevirkninger som ellers kan oppstå ved en feil sluttbehandling. For mer informasjon om materialgjenvinning av dette apparatet, kontakt kommunen, renovasjonsselskapet eller forhandleren hvor apparatet ble kjøpt.

Samsvarserklæring

Fabrikanten erklærer at dette apparatet med K-Link radiofunksjon + WiFi-funksjon samsvarer med direktiv 2014/53/EU.

Den fulle teksten til Eu-samsvarserklæringen er tilgjengelig

på følgende nettside ved å foreta et søk etter produktkode:

“<https://www.faberspa.com/en/product-documentation/>”

Denne koden finnes på etiketten på innsiden av produktet.

| Frekvensbånd | Maksimal avgitt effekt |
|--------------|------------------------|
| 2,4 GHz | 100 mW max. |

2. BRUK

- Kjøkkenviften er kun utviklet til husholdningsbruk for å fjerne matos fra kjøkkenet.
- Bruk aldri kjøkkenviften til annet formål enn tiltenkt bruk.
- Pass på at det aldri er høyre flammer under kjøkkenviften når den er i bruk.
- Reguler flammestyrken slik at flammen kun dekker grytebunnen, og ikke stikker utover kantene.
- Vær alltid veldig oppmerksom ved frityrsteking, fordi den varme oljen kan ta fyr.

3. RENGJØRING OG VEDLIKEHOLD

- Den bløte delen av filteret kan vaskes i oppvaskmaskin minst hver 4. måned, eller oftere ved spesielt intensiv bruk. Dette garanterer god filterfunksjon i opptil maksimalt 5 vaskesyklusser før utskifting er nødvendig (W).

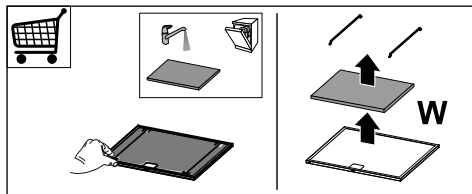

- Fettfiltrene kan vaskes i oppvaskmaskin (Z) og må rengjøres hver andre måned, eller hyppigere hvis de er gjenstand for svært intens bruk.

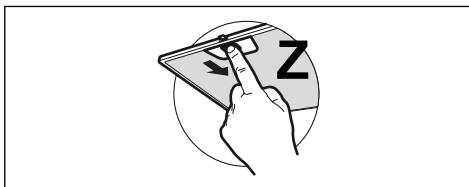

- Bruk kun en fuktig klut og et mildt flytende rengjøringsmiddel til rengjøringen av kjøkkenviften.
- For innvendig og utvendig rengjøring av hetten bør man unngå alkohol- og silikonbaserte produkter.

Hvis produktet eller en av dets deler er i rustfritt stål må det brukes spesifikke rengjøringsprodukter som ikke er slipende og følge stålretningen under rengjøring.

4. KOMMANDOER

| Tast | Funksjon | Led |
|------|--|--|
| | | |
| L | <p>Kort trykk: Lampene veksler mellom høy og middels intensitet (på utvalgte modeller) og slukket.</p> <p>Hvis en induksjonstopp er koblet sammen med ventilatoren, vil lysene på ventilatoren tennes ved maksimal lysstyrke så fort induksjonstoppen slås på.</p> <p>Delay-funksjon Langt trykk: Aktiverer/Deaktiverer Delay-funksjon (automatisk motorstopp og belysning forsinket med 30 min.). Kan ikke aktiveres når Intensiv eller 24h kjører.</p> <p>Parkobling K-Link Før prosedyren startes opp må man følge anvisningene som er gjengitt i enhetene som skal parkobles.</p> <p>Langt trykk når alle laster er avslått (Motor+Lys): Starter tilknytningsprosedyre for ventilator og enheter som er kompatible med K-Link (induksjonstopp eller fjernkontroll). Man kan tilknytte inntil 3 induksjonstopper til en enkelt fjernkontroll. Det henvises til håndboken til den aktuelle enheten for operasjoner som må utføres på disse.</p> <p>Parkoblingsprosedyren varer i 2 minutter. Hvis ingen enheter gjenkjennes i løpet av denne tiden må man kontrollere hvorvidt parkoblingsprosedyren er blitt startet opp. Det er mulig at maksimalt antall tilknyttede enheter er nådd.</p> | - |
| T1 | <p>Slår av/på motoren ved første hastighet.</p> <p>Langt trykk: Aktiverer/Deaktiverer alarm i filtre med aktivt karbon.</p> <p>Merknad: foreta operasjonen kun med lysene tent (motor avslått).</p> <p>Frakobling K-Link Langt trykk når alle laster er avslått (Motor+Lys): Kobler fra alle K-Link kompatible enheter som er blitt tilknyttet ved hjelp av K-link parkoblingsfunksjon.</p> | <p>Tent</p> <p>Alle led-lamper blinker 2 ganger: alarm aktiv.</p> <p>Alle led-lamper tent i 1 sekund: alarm deaktivert.</p> <p>Hvis prosedyren er vellykket vil alle led-lampene T1 og T2 blinke 5 ganger.</p> |
| T2 | <p>Slår motoren av/på ved andre hastighet.</p> <p>Funksjon 24h Langt trykk: Aktiverer/deaktiverer motoren i modus luftutveksling 24h, en hastighet som tillater avtrekk i 10 minutter hver time, i 24 timers sykluser. Kan ikke aktiveres i modus Intensiv eller Delay.</p> | <p>Tent</p> <p>Blinkende</p> |

| | | |
|--|---|---|
| T3 | Slår på motoren i tredje hastighet. | Tent |
| | Langt trykk: slår på motoren i Intensiv hastighet. Denne hastigheten er tidsstyrt til 6 minutter. Når tiden utløper vil systemet automatisk gå tilbake til den tidligere valgte hastigheten. Hvis aktivert med motor avslått vil den gå til AV-modus når tiden løper ut. | Blinkende |
| | Langt trykk når alle laster er avslått (Motor+Lys): Det utføres tilbakestilling av alarm for filtermetning . | Alle led-lamper blinker 3 ganger. |
| | Varsler om alarm for metning av metalliske fettfilter og behovet for å rengjøre disse. Alarmen i ventilatoren vil aktiveres etter 100 effektive driftstimer. | Led-lampene T2 og T3 er tent når ventilator er avslått. |
| T4 | AUTO-modus Aktiverer/deaktiverer Automatisk funksjon. Hvis man trykker på en hvilken som helst annen knapp vil AUTO deaktiveres. | Tent: AUTO-modus aktivert. |
| | AUTO-modus aktiveres når man trykker på tasten eller slår på den Tilkoblede induksjonstoppen . Ventilatorhastigheten vil innstilles automatisk ved å bruke det høyeste effektivvå- ret til sonene på platetoppen. Når intensiv hastighet velges og varer i mer enn 6 minutter, vil ventilatoren gå tilbake til hastighet 3 i 30 sekunder før den går tilbake til intensiv hastighet. Når induksjonstoppen slås av holdes den ved siste hastighet i 5 sekunder, deret- ter hastighet 1 i 15 minutter. Når de 15 minuttene utløper slås motoren av. Lam- pens status vil ikke modifiseres. | Slukket: AUTO-modus midlertidig de- aktivert. |
| Anbefalt sekvens for parkobling mellom enheter: | | |
| 1 - K-Link modus (se håndboken til fjernkontrollen) | | |
| 2 - K-Link parkoblingsfunksjon (se håndboken til ventilatoren) | | |
| 3 - Parkobling Fjernkontroll-Ventilator (se håndboken til fjernkontrollen) | | |
| 4 - K-Link parkoblingsfunksjon (se håndboken til ventilatoren) | | |
| 5 - Platetopp/Ventilator parkoblingsfunksjon (se håndboken til induksjonstoppen) | | |

5. FJERNKONTROLL

- Dette apparatet kan styres ved hjelp av en fjernkontroll.
- **OBS!:** Som første operasjon må man aktivere K-Link modus på fjernkontrollen (det henvises til enhetens håndbok for ytterligere informasjon).

OBS! Noen funksjonen kan kun aktiveres med fjernkontroll (det henvises til enhetens håndbok for ytterligere informasjon).

6. BELYSNING

- Kontakt kundeservice for utskifting ("Kontakt et autorisert servicesenter for kjøp").

1. SÄKERHETSINFORMATION

i För din säkerhet och korrekt funktion av apparaten ber vi dig läsa denna bruksanvisning noggrant innan apparaten installeras och tas i bruk. Förvara alltid denna bruksanvisning tillsammans med apparaten, så att du kan lämna över den till ev. ny ägare. Det är viktigt att användarna känner till apparatens samtliga funktions- och säkerhetsegenskaper.

! Anslutningen av elkablarna ska utföras av en behörig tekniker.

- Tillverkaren ansvarar inte för eventuella skador som orsakas av felaktig installation eller användning.
- Min. säkerhetsavstånd mellan spishällen och köksfläkten är 650 mm (vissa modeller kan installeras på en lägre höjd; se avsnittet gällande drift- och installationsmått).
- Om installationsanvisningarna för gasspishällen anger ett större avstånd än det ovan angivna, måste det beaktas.
- Kontrollera att nätspänningen motsvarar den som anges på märkplåten inuti köksfläkten.
- Det är nödvändigt att installera frånskiljare i det fasta elsystemet i enlighet med kabeldragningsbestämmelserna.
- För apparater i klass I, säkerställ att bostadens elsystem har en lämplig jordanslutning.
- Anslut köksfläkten till imkanalen med ett rör med min. diameter på 120 mm. Sträckan där matos avleds ska vara så kort som möjligt.
- Följ gällande lagstiftning angående utsugning av luft.
- Anslut inte köksfläkten till rök-gaskanaler för förbränningsrök från värmepannor, öppna spisar o.s.v.
- Om köksfläkten används i kombination med andra apparater som inte är eldrivna (t.ex. gasdrivna apparater), ska du söra för tillräcklig ventilation av lokalen för att förhindra returflöde av förbränningsgas. När köksfläkten används i kombination med andra apparater som inte är eldrivna, får lokalens negativa luftryck inte överskrida 0,04 mbar för att förhindra att rök sugts tillbaka in i lokalen via köksfläkten.
- Luftutsläppet får inte ske genom en rök-gaskanal som används av gasdrivna eller andra bränsle-drivna apparater.
- Om elkabeln skadas, ska den bytas ut av tillverkaren eller av en servicetekniker.
- Anslut stickkontakten till ett lättillgängligt vägguttag som är i överensstämmelse med gällande bestämmelser.

- Följ noggrant föreskrifterna från de lokala myndigheterna när det gäller de tekniska och säkerhetsmässiga åtgärder som ska vidtas för avledning av rök.
- ⚠ **VARNING:** Ta bort skyddsfilmerna innan du installerar köksfläkten.
- Använd endast skruvar och beslag som är lämpliga för köksfläkten.
- ⚠ **VARNING:** Om det inte installeras skruvar eller fästnanordningar som överensstämmer med dessa anvisningar kan det leda till risk för elektrisk stöt.
- Titta inte direkt med optiska instrument (kikare, förstoringsglas o.s.v.).
- Flambera inte under köksfläkten. Det finns risk för eldsvåda.
- Denna apparat får användas av barn (över 8 år), personer med nedsatt fysisk, sensorisk eller mental funktionsförmåga eller personer som saknar erfarenhet eller kunskap om hur den används, under förutsättning att de övervakas av någon som kan ansvara för deras säkerhet eller som har lärt dem hur apparaten används på ett säkert sätt och gjort dem medvetna om riskerna. Barn får inte leka med apparaten. Rengöring och underhåll som ska utföras av användaren får inte utföras av barn utan tillsyn av en vuxen.
- Håll barn under uppsikt så att de inte leker med apparaten.
- Denna apparat får inte användas av personer (inkl. barn) med nedsatt fysisk, sensorisk eller mental funktionsförmåga eller personer som saknar erfarenhet eller kunskap om hur den används, om de inte övervakas och instrueras.
- ⚠ De åtkomliga delarna kan bli mycket varma under användningen av spisar, matlagingsapparater o.dyl.
- Rengör och/eller byt ut filtren efter den angivna tidsperioden (brandrisk). Se avsnitt Underhåll och rengöring.
- Lokalen måste ha lämplig ventilation när köksfläkten används samtidigt med andra apparater som använder gas eller andra bränslen (gäller inte apparater som endast släpper ut luft i lokalen).
- Symbolen  på apparaten eller emballaget anger att apparaten inte får hanteras som hushållsavfall. Den ska i stället lämnas in på en uppsamlingsplats för återvinning av el- och elektronikkomponenter. Genom att säkerställa att apparaten hanteras på rätt sätt bidrar du till att förebygga eventuella negativa miljö- och hälsoeffekter som kan uppstå om apparaten bortskaffas som vanligt avfall. För ytterligare upplysningar om återvinning av apparaten bör du kontakta lokala myndighe-

ter, sophämtningstjänsten eller affären där du köpte apparaten.

Förklaring om Överensstämmelse

Tillverkaren förklarar att denna apparat med -radio K-Link + Wi-Fi-funktion överensstämmer med direktivet 2014/53/EG.

Den fullständiga texten för EG-överensstämmelse är tillgänglig på följande Internet-adress, med sökning efter produktkod:

“<https://www.faberspa.com/en/product-documentation/>”

Denna kod återges på etiketten som är placerad på produktens insida.

| | |
|--------------|---------------------|
| Frekvensband | Max överförd effekt |
| 2,4 GHz | 100 mW max. |

2. ANVÄNDNING

- Köksfläkten har uteslutande konstruerats för hushållsbruk för att avlägsna matos i köket.
- Använd aldrig köksfläkten för andra ändamål än vad den är konstruerad för.
- Se till att det aldrig uppkommer höga lågor under köksfläkten när den är igång.
- Justera lågans styrka så att den endast vidrör kokkärlets botten och inte slickar utmed dess sidor.

- Fritöserna ska kontrolleras hela tiden under användningen. Den överhettade oljan kan ta eld.

3. RENGÖRING OCH UNDERHÅLL

- Filtrets svampiga del kan diskas i diskmaskin minst var 4: månad eller oftare, vid en särskilt intensiv användning, för att garantera funktionen upp till max 5 tvättningar före byte (W).

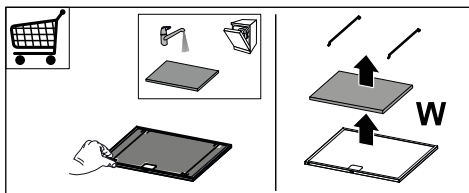

- Fettfiltren ska rengöras varannan driftsmånad eller oftare i händelse av en mycket intensiv användning och kan diskas i diskmaskin (Z).

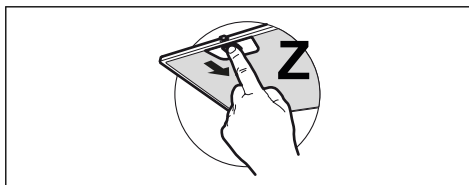

- Rengör fläkten med en fuktig trasa och neutralt rengöringsmedel.
- För utvändig och invändig rengöring av fläkten, undvik alkoholhaltiga eller silikonhaltiga produkter.

Om produkten eller en av dess delar är i rostfritt stål, använd specifika ej skrapande produkter för rengöringen och följ slipningslinjerna för rengöringen.

4. MANÖVERDON

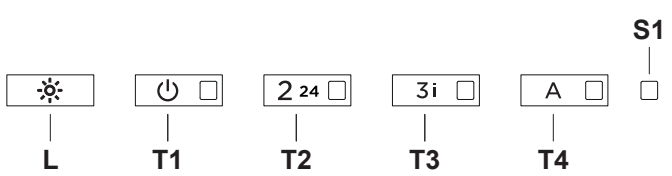
| Knapp | Funktion | Led-lampa |
|-------|---|--|
| |  <p style="text-align: center;"> L T1 T2 T3 T4 S1 </p> | |
| L | <p>Kort tryck: lamporna skiftar mellan hög intensitet, medium intensitet (om närvarande), släckta.</p> <p>Om en induktionshäll är sammankopplad med fläkten, och fläkten är avstängd, tänds fläktens lampor med maximal ljusstyrka vid påslagning av induktionshällen.</p> <p>Fördröjd Funktion Långt tryck: Aktiverar/Inaktiverar funktionen Delay (eller automatisk avstängning av Motorn och belysningen med 30' fördröjning). Kan inte aktiveras med intensiv eller 24h påslagen.</p> <p>Parkoppling K-Link Innan proceduren startas, följ de specifika indikationerna i manualerna för enheterna som ska parkopplas.</p> <p>Långt tryck när alla belastningar är avstängda (Motor+Ljus): proceduren för sammankoppling av fläkten med kompatibla K-Link-enheter startas (induktionshäll eller fjärrkontroll). Man kan sammankoppla upp till 3 induktionshällar och endast en fjärrkontroll. Vi hänvisar till manualen för de olika enheterna för proceduren som behöver utföras på dessa.</p> <p>Sammankopplingsproceduren varar 2 minuter. Om ingen enhet identifieras inom denna tiden, kontrollera att du först har aktiverat proceduren på enheterna som ska sammankopplas. Det kan hända att det maximala antalet kopplingsbara enheter har uppnåtts.</p> | - |
| T1 | <p>Slår på/av motorn vid första hastigheten.</p> <p>Långt tryck: Aktiverar/Inaktiverar larmet för Filtren med Aktivt Kol.</p> <p>Obs: utför inte proceduren med endast lamporna tända (avstängd motor).</p> <p>Frånkoppling av K-Link Långt tryck när alla belastningar är avstängda (Motor+Ljus): proceduren startas för att annullera alla kompatibla K-Link-enheter som sammankopplats tidigare med funktionen K-Link-sammankoppling.</p> | <p>Blinkande</p> <p>Led-lamporna T1 och T2 blinkar: sammankopplingsprocedur pågår.</p> <p>Vid procedurens framgångsrika fullbordande tänds led-lamporna T1 och T2 i 2 sekunder.</p> <p>Fast</p> <p>Alla led-lampor blinkar 2 gånger: larm aktiverat.</p> <p>Alla led-lampor tända i 1 sekund: larm inaktiverat.</p> <p>Vid procedurens framgångsrika fullbordande blinkar led-lamporna T1 och T2 5 gånger.</p> |
| T2 | <p>Slår på och av motorn vid den andra hastigheten.</p> <p>Funktion 24h Långt tryck: Aktivera/inaktivera motorn i läget 24h Luftbyte, en hastighet som tillåter en uppsugning på 10 minuter per timme, för en 24-timmarscykel. Den kan inte aktiveras med läge Intensiv eller Fördröjd.</p> | <p>Fast</p> <p>Blinkande</p> |

| | | |
|--|--|---|
| T3 | Slår på motorn vid tredje hastigheten. | Fast |
| | Långt tryck: slår på motorn vid Intensiv hastighet. Denna hastighet är tidsinställd på 6 minuter. När tiden förlutit, går systemet automatiskt tillbaka till den tidigare valda hastigheten. Om aktiverad med avstängd motor går den tillbaka till läge OFF, när tiden förlutit. | Blinkande |
| | Långt tryck när alla belastningar är avstängda (Motor+Ljus): man utför reset av larmet för mättade Filter . | Alla led-lampor blinkar 3 gånger. |
| | Anger larmet för mättnad av Fettfiltren i metall och behovet att tvätta dem. Larmet sätts igång efter fläktens effektiva 100 driftstimmar. | Led-lamporna T2 och T3 tändas med fast ljus och avstängd fläkt. |
| | Anger larm för mättnad av Luffiltret med Aktivt Kol . Larmet sätts igång efter fläktens effektiva 200 driftstimmar. | Led-lamporna T2 och T3 blinkar med avstängd fläkt. |
| T4 | AUTOMATISK läge Aktivera/Inaktivera det Automatiska funktionsläget. Vid varje tryck på den övriga knapparna inaktiveras det AUTOMATISKA läget. | Fast sken: AUTOMATISKT läge aktiverat. |
| | Det AUTOMATISKA läget aktiveras med intryckning av knappen eller vid påslagning av Sammankopplad Induktionshäll . Fläktens hastighet ställs in automatiskt på den högsta effektnivån som finns på spishällens zoner. När Intensiv hastighet begärs och begäran varar över 6 minuter, gå fläkten tillbaka till hastighet 3 i 30 sekunder sedan återställs Intensiv hastighet. När den stängs av håller induktionshällen den senast aktiverade hastigheten i 5 sekunder och därefter hastighet 1 i 15 minuter. Efter de 15 minuterna stängs motorn av. Lampornas tillstånd ändras inte. | Släckt: AUTOMATISKT läge tillfälligt inaktiverat. |
| Rekommenderad sekvens för sammankoppling mellan enheter: 1 - K-Link-läge (Se fjärrkontrollens manual) 2 - K-Link-sammankoppling (Se fläktens manual) 3 - Sammankoppling av fjärrkontroll-fläkt (Se fjärrkontrollens manual) 4 - K-Link-sammankoppling (Se fläktens manual) 5 - Sammankoppling av håll-kåpa (Se induktionshällens manual) | | |

5. FJÄRRKONTROLL

- Denna apparat kan styras med en fjärrkontroll.
- **OBS!** som första åtgärd aktiveras på fjärrkontrollen K-Link-läget (se enhetens manual för mer information).

OBSERVERA: vissa funktioner kan aktiveras endast med fjärrkontroll (se enhetens manual för ytterligare detaljer).

6. BELYSNING

- Kontakta servicecenter för byte ("Kontakta en auktoriserad serviceverkstad för köp").

1. TURVALLISUUSTIEDOT

i Lue tämä käyttöopas huolellisesti ennen laitteen asentamista ja käyttöä oman turvallisuutesi ja laitteen oikean toiminnan takaamiseksi. Pidä nämä ohjeet aina laitteen lähetyksillä, niiden täytyy seurata laitetta myös, jos se myydään tai luovutetaan kolmansille osapuolille. On tärkeää, että käyttäjät tuntevat laitteen toimintaja turvallisuusominaisuudet.



Johtojen liitännän saa tehdä vain pätevä teknikko.

- Valmistaja ei vastaa väärästä asennuksesta tai käytöstä aiheutuneista vahingoista.
- Pienin turvallinen etäisyys keittotason ja liesituulettimen välillä on 650 mm (jotkut mallit voidaan asentaa alemmas, katso työ- ja asennusmittoja koskevaa kappaletta).
- Jos kaasukäyttöisen keittotason asennusohjeet määräävät, että etäisyyden on oltava yllä mainittua suurempi, ohjeita on noudatettava.
- Tarkista, että sähköverkon jännite vastaa liesituulettimen sisällä olevan arvokilven tietoja.
- Erotuskytkimet on asennettava kiinteään järjestelmään kaapelointijärjestelmiä koskevien määräysten mukaisesti.
- Luokan I laitteita varten on tarkistettava, että kodin sähköverkossa on sopiva maadoitus.
- Liitä liesituuletin savuhormiin putkella, jonka läpimitta on vähintään 120 mm. Savun poistoreitin on oltava mahdollisimman lyhyt.
- Kaikkia ilman poistoa koskevia määräyksiä on noudatettava.
- Älä liitä liesituuletinta savukanaviin, joiden kautta poistetaan palamishöyryjä (esimerkiksi lämmityskattilat, takat jne.).
- Jos liesituuletinta käytetään yhdessä muiden kuin sähkölaitteiden (esimerkiksi kaasulaitteiden) kanssa, on pystytävä takaamaan riittävä huoneen tuuletus poistokaasujen paluuvirtauksen estämiseksi. Kun liesituuletinta käytetään yhdessä muiden kuin sähkölaitteiden kanssa, huoneen negatiivinen paine ei saa ylittää 0,04 mbar, jotta liesituuletin ei palauta höyryjä huoneeseen.
- Ilmaa ei saa poistaa sellaisen putken kautta, jota käytetään kaasulla tai muilla polttoaineilla toimivien laitteiden savun imemiseen.
- Jos virtajohto vahingoittuu, sen saa vaihtaa vain valmistaja tai huoltopalvelun teknikko.
- Kytke pistoke voimassa olevien määräysten mukaiseen ja saavutettavissa olevaan pistorasiaan.

- Savunpoistoa koskevien teknisten ja turvallisuuteen liittyvien toimenpiteiden suhteen on noudatettava tarkkaan paikallisten viranomaisten antamia määräyksiä.

 **VAROITUS:** Poista suojakalvot ennen liesituulettimen asentamista.

- Käytä vain liesituulettimelle sopivia ruuveja ja kiinnitysosia.

 **VAROITUS:** Jos ruuveja ja kiinnitysosia ei asenneta näiden ohjeiden mukaisesti, voi aiheutua sähköiskuvaara.

- Älä katso suoraan optisilla välineillä (kiikari, suurennuslasi....).
- Älä liekitä liesituulettimen alla: se voi aiheuttaa tulipalon.
- Yli 8-vuotiaat lapset ja psyykkisesti, fyysisesti tai sensorisesti rajoitteiset henkilöt tai kokemattomat ja taitamattomat henkilöt saavat käyttää tätä laitetta vain, jos heitä valvotaan ja heille on annettu tiedot laitteen turvallisesta käytöstä ja siihen liittyvistä vaaroista. Varmista, etteivät lapset pääse leikkimään laitteella. Lapset eivät saa tehdä käyttäjän puhdistus- ja huoltotoimenpiteitä ilman valvontaa.
- Valvo lapsia ja varmista, etteivät he pääse leikkimään laitteella.
- Tätä laitetta eivät saa käyttää henkilöt (lapset mukaan lukien), joiden mielen, ruumiin

tai aistien terveys on heikentynyt tai joilla ei ole riittävää kokemusta ja tietoa, ellei heitä valvota tai ole valmennettu.

 Kosketettavissa olevat osat voivat tulla hyvin kuumiksi keittolaitteiden käytön aikana

- Puhdista ja/tai vaihda suodatimet määrätyn ajan kuluttua (tulipalovaara). Katso kappaletta Huolto ja puhdistus.
- Tilassa täytyy olla asianmukainen tuuletus kun liesituuletinta käytetään samanaikaisesti kaasulla tai muilla polttoaineilla toimivien laitteiden kanssa (ei koske laitteita, jotka poistavat tilaan vain ilmaa).
- Merkki  tuotteessa tai sen pakkauksessa osoittaa, että tuotetta ei saa hävittää tavallisen kotitalousjätteen mukana. Tuote täytyy toimittaa asianmukaiseen sähköisten ja elektronisten osien keräyskeskukseen. Varmistamalla, että tuote hävitetään oikealla tavalla, on mahdollista auttaa välttämään ympäristöä ja henkilöiden terveyttä uhkaavia haittavaikutuksia, joita voi syntyä vääränlaisesta hävittämisestä. Lisätietoja tuotteen kierrättämisestä saat paikallisilta viranomaisilta, paikallisesta jätehuollosta tai liikkeestä, josta tuote on ostettu.

Vaatumusten mukaisuusvaikutus

Valmistaja vakuuttaa, että tämä laite, jossa on K-Link + WIFI -radiotoiminto, vastaa direktiiviä 2014/53/EU.

EU-vaatimustenmukaisuusvaikutuksen koko teksti on saatavilla tuotekoodihaulla seuraavasta verkko-osoitteesta:

”<https://www.faberspa.com/en/product-documentation/>”

Kyseinen koodi on tuotteen sisällä olevassa tarrassa.

| | |
|----------------|--------------------|
| Taajuuskaistat | Suurin lähetysteho |
| 2,4 GHz | 100 mW maks. |

2. KÄYTTÖ

- Liesituuletin on suunniteltu ainoastaan kotitalouskäyttöön, keittiön hajujen poistamiseen.
- Älä koskaan käytä liesituuletinta muuhun tarkoitukseen kuin siihen, mitä varten se on suunniteltu.
- Älä koskaan pidä korkeita liekkiä toiminnassa olevan liesituulettimen alla.
- Säädä liekkien koko sillä tavoin, että ne kohdistuvat vain kypsennysastian pohjaan. Varmista, etteivät liekit tule astian reunojen alta.
- Rasvakeittimiä on valvottava jatkuvasti käytön aikana: ylikuumentunut öljy voi syttyä palamaan.

3. PUHDISTUS JA HUOLTO

- Suodattimen sienimäinen osa voidaan pestä astianpesukoneessa vähintään 4 kuukauden välein tai useamminkin käyttötarpeen vaatiessa; suodattimen toiminta on taattu korkeintaan 5 pesukerran verran, minkä jälkeen se on vaihdettava (W).

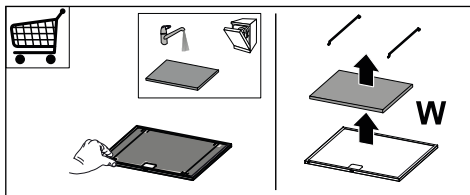

- Rasvasuodattimet täytyy puhdistaa aina 2 kuukauden käytön jälkeen tai useammin, jos laitetta käytetään paljon. Ne voidaan pestä astianpesukoneessa (Z).

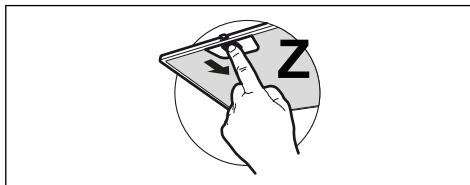

- Puhdista liesituuletin kostealla liinalla ja neutraalilla pesunesteellä.
- Vältä alkoholi- tai silikonituotteiden käyttöä liesituulettimen ulkoisessa ja sisäisessä puhdistuksessa.

Jos tuote tai jokin sen osa on valmistettu ruostumattomasta teräksestä, käytä puhdistukseen erityisiä hankaamattomia tuotteita ja noudata satiinpinnan linjoja puhdistuksen aikana.

4. OHJAIMET

| Näppäin | Toiminto | Led-valo |
|---------|---|---|
| | <p style="text-align: center;"> L T1 T2 T3 T4 S1 </p> | |
| L | <p>Lyhyt painallus: valot vaihtelevat suuren voimakkuuden, keski voimakkuuden (jos on) ja sammutuksen välillä.</p> <p>Jos paikalla on liesituulettimeen liitetty induktiotaso ja liesituuletin on sammuksissa, heti kun induktiotaso laitetaan päälle, liesituulettimen valot syttyvät suurella voimakkuudella.</p> <p>Viivetoiminto Pitkä painallus: Laittaa päälle/pois viivetoiminnon (moottorin ja valaistuksen automaattinen sammutus, jota on viivästetty 30 minuuttia). Ei voida aktivoida tehon tai 24 tunnin ollessa päällä.</p> <p>K-Linkin liitäntä Ennen menetelmän aloittamista noudata liitettävien laitteiden oppaissa annettuja ohjeita.</p> <p>Pitkä painallus, kun kaikki kuormitukset ovat pois päältä (moottori + valo): liesituulettimen K-link-yhteensopiviin laitteisiin liitännän menetelmä (induktio- tai kaukosäädin) aloitetaan. Enintään 3 induktiotasoa ja yksi kaukosäädin voidaan liittää. Tutustu laitteiden oppaaseen näitä koskevia toimenpiteitä varten.</p> <p>Liitännän menetelmä kestää 2 minuuttia. Jos tämän ajan kuluessa ei tunnista mitään laitetta, varmista, että olet aloittanut aiemmin liitettävien laitteiden menetelmän. On mahdollista, että liitettävien laitteiden maksimimäärä on saavutettu.</p> | - |
| T1 | <p>Käynnistää/sammuttaa moottorin ensimmäisellä nopeudella.</p> <p>Pitkä painallus: Kytkee päälle/pois aktiivihiihtäjäsuodatinten hälytyksen.</p> <p>Huomio: tee toimenpide vain valot päällä (moottori sammuksissa).</p> <p>K-Linkin liitännän poisto Pitkä painallus, kun kaikki kuormitukset ovat pois päältä (moottori + valo): kaikkien K-Link-liitäntätoiminnolla aiemmin yhdistettyjen yhteensopivien K-Link-laitteiden peruutusmenetelmä käynnistyy.</p> | <p>Palaa yhtäjaksoisesti</p> <p>Kaikki led-valot vilkkuvat 2 kertaa: hälytys päällä.</p> <p>Kaikki led-valot vilkkuvat 1 kerran: hälytys pois päältä.</p> <p>Kun menetelmä on onnistunut, T1- ja T2-led-valot vilkkuvat 5 kertaa.</p> |
| T2 | <p>Käynnistää/sammuttaa moottorin toisella nopeudella.</p> <p>24 tunnin toiminto Pitkä painallus: Kytkee päälle/pois moottorin 24 tunnin ilmanvaihtotilassa. Tämä on nopeus, joka mahdollistaa 10 minuutin imun joka tunti 24 tunnin jaksossa. Sitä ei voida ottaa käyttöön, jos teho- tai viivetila on päällä.</p> | <p>Palaa yhtäjaksoisesti</p> <p>Vilkkuu</p> |

| | | |
|---|--|---|
| T3 | Käynnistää moottorin kolmannella nopeudella. | Palaa yhtäjaksoisesti |
| | Pitkä painallus: käynnistää moottorin tehonopeudella . Tämä nopeus on asetettu 6 minuuttiin. Kun aika on kulunut, järjestelmä palaa automaattisesti aiemmin valittuun nopeuteen. Jos se aktivoidaan moottorin ollessa sammuneena, ajan päätyttyä siirytään jälleen OFF-tilaan. | Viikkuu |
| | Pitkä painallus, kun kaikki kuormitukset ovat pois päältä (moottori + valo): suoritetaan suodatinten kyllästymisen hälytyksen nollaus . | Kaikki led-valot vilkkuvat 3 kertaa. |
| | Kertoo metallisten rasvasuodatinten kyllästyshälytyksestä ja niiden pesemisen tarpeesta. Hälytys kytkeytyy päälle liesituulettimen 100 todellisen työtunnin jälkeen. Kertoo aktiivihiihahajusuodatinten kyllästymisen hälytyksestä . Hälytys kytkeytyy päälle liesituulettimen 200 todellisen työtunnin jälkeen. | T2- ja T3-led-valot palavat yhtäjaksoisesti liesituulettimen ollessa sammuksissa. T2- ja T3-led-valot vilkkuvat liesituulettimen ollessa sammunut. |
| T4 | AUTO-tila Kytkee päälle/pois automaattisen toimintatilan. Aina kun muita näppäimiä painetaan, AUTO-tila kytkeytyy pois päältä. AUTO-tila aktivoidaan painamalla näppäintä tai laittamalla päälle liitetyn induktiotoson . Liesituulettimen nopeus asetetaan automaattisesti keittotasen alueiden suurinta tehotasoa käyttämällä. Kun tehonopeutta pyydetään ja pyyntö jatkuu yli 6 minuutin ajan, liesituulettiin palaa nopeuteen 3 ja ylläpitää sitä 30 sekunnin ajan ennen kuin palaa tehonopeuteen. Kun induktiotosa sammutetaan, viimeisin käytetty nopeus säilytetään 5 sekunnin ajan, minkä jälkeen nopeutta 1 ylläpidetään 15 minuutin ajan. Moottori sammutetaan 15 minuutin kuluttua. Valojen tilaa ei muokata. | Palaa yhtäjaksoisesti: AUTO-tila on päällä. Sammunut: AUTO-tila on otettu väliaikaisesti pois päältä. |
| Laitteiden liittäminen suositeltu järjestys: 1 - K-Link-tila (katso kaukosäätimen opas) 2 - K-Link-liitäntä (katso liesituulettimen opas) 3 - Kaukosäätimen ja liesituulettimen liitäntä (katso kaukosäätimen opas) 4 - K-Link-liitäntä (katso liesituulettimen opas) 5 - Tason ja liesituulettimen liitäntä (katso induktiotoson opas) | | |

5. KAUKOSÄÄDIN

- Tätä laitetta voidaan ohjata kaukosäätimellä.
- **HUOMIO:** kaukosäätimen ensimmäisenä toimenpiteenä aktivoi K-Link-tila (lue lisää laitteen oppaasta).

HUOMIO: jotkin toiminnot voidaan aktiivoida vain kaukosäätimestä (lue lisää laitteen oppaasta).

6. VALAISTUS

- Vaihtoa varten ota yhteys huoltopalveluun ("Ostamista varten ota yhteys valtuutettuun huoltopalveluun").

