

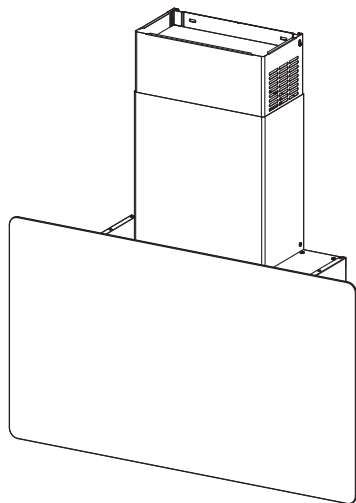

- EN USER MANUAL
- FR MANUEL D'UTILISATION
- IT LIBRETTO DI USO
- RU РУКОВОДСТВО ПО ЭКСПЛУАТАЦИИ
- ES MANUAL DE USO
- PT LIVRO DE INSTRUÇÕES PARA UTILIZAÇÃO
- DE GEBRAUCHSANLEITUNG
- TR KİTAPÇIK KULLANIM
- GR ΟΔΗΓΙΕΣ ΧΡΗΣΗΣ
- NL GEBRUIKSAANWIJZING
- BG РЪКОВОДСТВО НА ПОТРЕБИТЕЛЯ
- PL INSTRUKCJA UŻYTKOWANIA
- SK NÁVOD NA POUŽÍVANIE
- SI NAVODILO ZA UPORABO
- HR KNJIŽICA S UPUTAMA
- DA BRUGSVEJLEDNING
- CZ NÁVOD K POUŽITÍ
- ET KASUTUSJUHEND
- HU HASZNÁLATI ÚTMUTATÓ
- LV LIETOŠANAS PAMĀCĪBA
- LT NAUDOTOJO VADOVAS
- RO MANUAL DE FOLOSIRE
- UK ІНСТРУКЦІЯ З ЕКСПЛУАТАЦІЇ
- AR دليل المستخدم



EN	3
FR	7
IT	12
RU	17
ES	22
PT	27
DE	32
TR	37
GR	41
NL	47
BG	53
PL	59
SK	64
SI	68
HR	72
DA	76
CZ	80
ET	84
HU	88
LV	92
LT	96
RO	100
UK	105
AR	110

1. SAFETY INFORMATION

 For your own safety and to ensure proper operation of the appliance, please read this manual carefully before installation and operation. Keep these instructions together with the appliance, even if it is sold or transferred to third parties. It is important that users know all the appliance's operating and safety characteristics.

 The cables must be connected by a trained technician.

- The manufacturer shall not be considered responsible for any injury or damage caused by improper installation or use.
- The minimum safety distance between the hob and the suction hood is 650 mm (some models may be fitted at a lower height; please see the paragraph relating to working dimensions and installation).
- If the instructions for installation of the gas hob specify a distance greater than the one indicated, this must be taken into account.
- Check that the mains power supply corresponds to the one indicated on the data plate affixed inside the hood.
- The cut-out devices must be installed in the fixed system according to wiring system regulations.
- For Class I appliances, check that the domestic power supply is adequately earthed.
- Connect the hood to the flue using a pipe with a minimum diameter of 120 mm. The fumes must travel the shortest distance possible.
- All the air venting regulations must be complied with.
- Do not connect the ducting hood to flues that also carry combustion fumes (e.g. boilers, chimneys, etc.).
- If the hood is used in combination with non electric appliances (e.g. gas appliances), a sufficient level of ventilation must be guaranteed in the room to prevent any exhaust backflow. If the kitchen hood is used in combination with appliances that are not electrically powered, the negative pressure in the room must not exceed 0.04 mbar to avoid any risk of the fumes being sucked back into the room by the hood.
- The air must not be extracted through a flue that is also used as an exhaust flue for fumes from gas or other fuel powered combustion devices.
- If it is damaged, the power cable must be replaced by the manufacturer or by a service technician.
- Connect the plug to a socket that complies with current regulations and is in an accessible position.

- As regards the technical and safety measures to be taken for exhausting of fumes, it is important that the regulations set by local authorities be complied with scrupulously.
- ⚠ CAUTION: remove the protective films before installing the hood.
- Only use screws and hardware of a sort suitable for the hood.
- ⚠ CAUTION: failure to install the screws or fixing devices as described in these instructions may mean there is a risk of electric shocks.
- Do not look directly at the light through optical devices (binoculars, magnifying glasses...).
- Do not flambé food under the hood: you might cause a fire.
- This appliance may be used by children over the age of 8 years and by persons with limited psycho-physical and sensory abilities or with insufficient experience and knowledge, provided they are carefully supervised and instructed on how to use the appliance safely and on the dangers that it involves. Make sure that children are not allowed to play with the appliance. Cleaning and maintenance to be performed by the user must not be carried out by children, unless they are under supervision.
- Supervise children, to make sure they do not play with the appliance.
- The appliance must not be used by persons (including children) with limited psycho-physical or sensory capacities or with insufficient experience and knowledge, unless they are carefully supervised and instructed.
- ⚠ Accessible parts may become extremely hot during the use of cooking appliances
- Clean and/or replace the filters after the period of time indicated (danger of fire). See the paragraph on Maintenance and cleaning.
- The room must be adequately ventilated when the hood is used simultaneously with appliances that use gas or other fuels (not applicable to appliances that only discharge air into the room).
- The symbol  on the product or on its packaging indicates that the product must not be disposed of with the normal domestic waste. The product must be disposed of at a specialist re-cycling centre for electrical and electronic components. By making sure that this product is disposed of properly, you will help prevent possible negative consequences for the environment and for health that might result from its improper disposal. For more detailed in-

formation on how to re-cycle this product, please contact your local municipal offices, local waste disposal service or the shop in which the product was purchased.

Declaration of Conformity

The manufacturer declares that this appliance with K-Link + Wi-Fi radio functionality complies with Directive 2014/53/EU.

The complete text of the EU declaration of conformity is available at the following link by searching for the product code:

“<https://www.faberspa.com/en/product-documentation/>”

This code can be found on the label located inside the product.

Frequency bands	Maximum transmitted power
2.4 GHz	100 mW max.

2. USE

- The suction hood has been designed exclusively for domestic use, to eliminate kitchen odours.
- Never use the hood for purposes other than those for which it was designed.
- Never leave high flames under the hood when it is in operation.
- Adjust the intensity of the flame so that it is directed onto the bottom of the cooking pan, making sure it does not wrap around the sides.
- Deep-fryers must be kept under constant supervision when in use: the oil may catch fire if it gets too hot.

3. CLEANING AND MAINTENANCE

- The activated charcoal filter cannot be washed or regenerated, and must be changed approximately every 4 months of operation, or more frequently in the case of particularly intensive use (W).

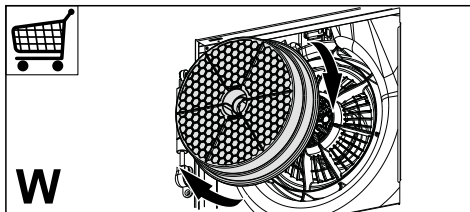



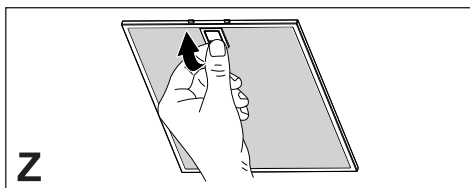

- The grease filters must be cleaned every 2 months of operation, or more frequently in the case of particularly intensive use. They can be washed in a dishwasher (Z).



- Clean the hood using a damp cloth and neutral liquid detergent.
- For external and internal cleaning of the hood avoid alcoholic or silicone products.

If the product or one of its parts is made of stainless steel, use specific non-abrasive products for cleaning and follow the lines of the satin finish during cleaning.

4. CONTROLS

Key	Key press	Functions	LED
		 A  B  C  D  E	
A	Short	Turns the motor on/off at the first speed.	Fixed
B	Short	Turns the lights on/off at maximum intensity.	Fixed
	Long press with light or motor on	<p>K-Link coupling Before starting the procedure follow the specific instructions of the manuals of the devices to be coupled. Starts the pairing procedure between the hood and compatible K-Link devices (induction cooktop or remote control). Up to 3 induction cooktops can be paired and only one remote control. See the manual of the devices for details of the operations that need to be performed on these. The coupling procedure takes 2 minutes. If no devices are recognised within this time check that you have previously activated the procedure for the devices to be coupled. The maximum number of linkable devices may have been reached.</p>	LED D and E flashing: coupling in progress. Upon successful completion of the procedure, LEDs D and E are switched on for 2 seconds.
C	Short	With motor on: switch on the Anti-condensation system. It is deactivated by pressing the same key or by switching off the motor. Warning! The glass and hood can become hot while the anti-condensation is in use.	Fixed
	Long	<p>K-Link uncoupling Starts the procedure for the cancellation of all compatible K-Link devices previously coupled with the K-Link coupling function.</p>	Upon successful completion of the procedure, LEDs D and E flash 5 times.
D	Short	Turns the motor on at the second speed.	A and D Fixed
	Long	<p>AUTO Mode Activates/Deactivates the Automatic operating mode. AUTO mode is deactivated whenever any other keys are pressed. AUTO mode is activated when the key is pressed or the Coupled Induction Cooktop is turned on. The hood speed is automatically set using the highest power level present on the hob. When the induction cooktop is turned off the last activated speed is held for 5 seconds, then speed 1 for 15 minutes. Once the 15 minutes have passed the motor turns off. The light status does not change.</p>	A and LED set speed fixed
E	Short	Turns the motor on at the third speed.	A and E fixed
	Long	<p>Long press: turns the motor on at the Intensive speed. This speed is timed for 6 minutes. At the end of this time, the system automatically returns to the previously selected speed. It is deactivated by pressing the same key or by switching off the motor.</p>	A fixed and E flashing
<p>Recommended device coupling sequence: 1 - K-Link Mode (See remote control manual) 2 - K-Link Coupling (See hood manual) 3 - Remote Control-Hood Coupling (See remote control manual) 4 - K-Link Coupling (See hood manual) 5 - Cooktop-Hood Coupling (See induction cooktop manual)</p>			

5. LIGHTING

- Please contact the Service Department to change it ("Please contact the service department to purchase it").

1. INFORMATIONS RELATIVES À LA SÉCURITÉ

i Pour votre sécurité et pour garantir le fonctionnement correct de l'appareil, veuillez lire attentivement ce manuel avant son installation et sa mise en fonction. Toujours conserver ces instructions avec l'appareil, même en cas de cession ou de transfert à une autre personne. Il est important que les utilisateurs connaissent toutes les caractéristiques de fonctionnement et de sécurité de l'appareil.

! La connexion des câbles doit être effectuée par un technicien compétent.

- En aucun cas le fabricant ne peut être tenu pour responsable de dommages éventuellement dus à une installation ou à une utilisation impropre.
- La distance de sécurité minimum entre la table de cuisson et la hotte aspirante est de 650 mm (certains modèles peuvent être installés à une hauteur inférieure ; voir le paragraphe concernant les dimensions de travail et l'installation).
- Si les instructions d'installation de la table de cuisson à gaz spécifient une distance supérieure à celle indiquée ci-dessus, veuillez impérativement en tenir compte.
- Assurez-vous que la tension du secteur correspond à celle indiquée sur la plaque des caractéristiques apposée à l'intérieur de la hotte.
- Les dispositifs de sectionnement doivent être installés dans l'équipement fixe conformément aux normes sur les systèmes de câblage.
- Pour les appareils de Classe I, s'assurer que l'installation électrique de votre intérieur dispose d'une mise à la terre adéquate
- Relier la hotte au conduit de cheminée avec un tube ayant un diamètre minimum de 120 mm. Le parcours des fumées doit être le plus court possible.
- Respecter toutes les normes concernant l'évacuation de l'air.
- Ne pas relier la hotte aspirante aux conduits de cheminée qui acheminent les fumées de combustion (par ex. de chaudières, de cheminées, etc.).
- Si vous utilisez l'aspirateur en même temps que des appareils non électriques (par ex. appareils à gaz), veuillez à ce que la pièce soit adéquatement ventilée, afin d'empêcher le retour du flux des gaz d'évacuation. Si vous utilisez la hotte de cuisine en même temps que des appareils non alimentés à l'électricité, la pression négative dans la

pièce ne doit pas dépasser 0,04 mbar, afin d'éviter que les fumées soient réaspirées dans la pièce où se trouve la hotte.

- Ne pas évacuer l'air à travers un conduit utilisé pour la sortie des fumées des appareils de combustion alimentés au gaz ou avec d'autres combustibles.
- Si le cordon d'alimentation est endommagé, faites-le remplacer par le fabricant ou par un technicien du service après-vente agréé.
- Branchez la fiche à une prise conforme aux normes en vigueur et dans une position accessible.
- En ce qui concerne les dimensions techniques et de sécurité à adopter pour l'évacuation des fumées, se conformer scrupuleusement aux règlements établis par les autorités locales.

 **ATTENTION** : avant d'installer la hotte, retirer les films de protection.

- Utilisez exclusivement des vis et de petites fournitures du type adapté pour la hotte.

 **ATTENTION** : toute installation de vis et de dispositifs de fixation non conforme à ces instructions peut entraîner des risques de décharges électriques.

- Ne pas regarder directement avec des instruments op-

tiques (jumelles, lentilles grossissantes...).

- Ne flambez pas des mets sous la hotte : sous risque de développer un incendie.
- Cet appareil peut être utilisé par des enfants de plus de 8 ans et par des personnes dont les capacités physiques, sensorielles ou mentales sont diminuées ou ayant une expérience et des connaissances insuffisantes, pourvu que ce soit sous la surveillance attentive d'une personne responsable et après avoir reçu des instructions sur la manière d'utiliser cet appareil en toute sécurité et sur les dangers que cela comporte. S'assurer que les enfants ne jouent pas avec cet appareil. Le nettoyage et l'entretien de la part de l'utilisateur ne doivent pas être effectués par des enfants, à moins qu'ils ne soient surveillés.
- Surveillez les enfants. Assurez-vous qu'ils ne jouent pas avec l'appareil.
- Cet appareil n'est pas destiné à être utilisé par des personnes (enfants compris) dont les capacités physiques, sensorielles ou mentales sont diminuées ou ayant une expérience et des connaissances insuffisantes, à moins que celles-ci ne soient attentivement surveillées et instruites.

 Les parties accessibles peuvent devenir très chaudes durant l'utilisation des appareils de cuisson.

- Nettoyer et/ou remplacer les filtres après le délai indiqué (danger d'incendie). Voir le paragraphe Entretien et nettoyage.
- Veillez à ce que la pièce ait une ventilation adéquate lorsque la hotte fonctionne en même temps que des appareils utilisant du gaz ou d'autres combustibles (non applicable aux appareils qui évacuent l'air uniquement dans la pièce).
- Le symbole  le symbole marqué sur le produit ou sur son emballage indique que ce produit ne peut pas être éliminé comme un déchet ménager normal. Cet appareil doit être remis à une déchetterie spécialisée dans le recyclage de composants électriques et électroniques. Assurez-vous que cet appareil a été éliminé correctement, vous participerez ainsi à prévenir les conséquences potentiellement négatives pour l'environnement et pour la santé pouvant découler d'une élimination inappropriée. Pour toute information supplémentaire sur le recyclage de ce produit, contactez votre municipalité, votre déchetterie locale ou le magasin qui vous a vendu ce produit.

Déclaration de Conformité

Le fabricant déclare que cet appareil disposant de la fonction radio K-Link + WIFI est conforme à la directive 2014/53/EU.

Le texte complet de la déclaration de conformité EU est disponible à l'adresse suivante en faisant une recherche par référence produit :

“<https://www.faberspa.com/en/product-documentation/>”

Cette référence est disponible sur l'étiquette présente à l'intérieur du produit.

Bandes de fréquence	Puissance maximale transmise
2,4 GHz	100 mW max.

2. UTILISATION

- Cette hotte aspirante a été conçue exclusivement pour un usage domestique dans le but de capturer les graisses et d'éliminer les odeurs de cuisine.
- N'utilisez jamais la hotte pour des buts différents de ceux pour lesquels elle a été conçue.
- Ne laissez jamais un feu vif allumé sous la hotte lorsque celle-ci est en fonction.
- Réglez l'intensité du feu de manière à l'orienter exclusivement vers le fond de la casserole, en vous assurant que celui-ci ne dépasse pas sur les côtés.
- Contrôlez constamment les friteuses durant leur utilisation : l'huile surchauffée risque de prendre feu.

3. NETTOYAGE ET ENTRETIEN

- Le filtre à charbon actif ne peut être ni lavé ni régénéré et il doit être remplacé environ tous les 4 mois de fonctionnement ou plus souvent en cas d'utilisation particulièrement intense (W).

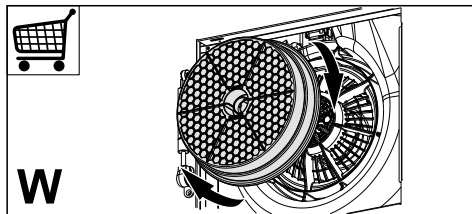



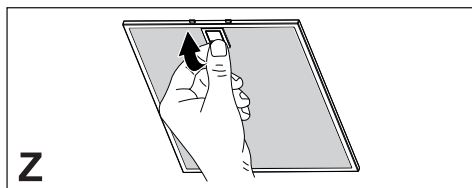

- Nettoyer les filtres à graisse tous les 2 mois de fonctionnement ou plus souvent en cas d'utilisation particulièrement intense. Ces filtres peuvent être lavés au lave-vaisselle (Z).



- Nettoyez la hotte avec un chiffon humide et un détergent liquide neutre.
- Pour le nettoyage extérieur et intérieur de la hotte, éviter les produits à base d'alcool ou de silicone.

Si le produit ou l'une de ses parties est en acier inox, pour le nettoyage, utiliser des produits spécifiques non abrasifs et suivre les lignes de satinage durant le nettoyage.

4. COMMANDES

		 A	 B	 C	 D	 E
Touche	Pression touche	Fonctions				LED
A	Brève	Allume/Éteint le moteur à la première vitesse.				Fixe
B	Brève	Allume/Éteint les lumières à la luminosité maximale.				Fixe
	Prolongée avec lumière ou moteur allumés	Appairage K-Link Avant de lancer la procédure, suivre les indications spécifiques dans les manuels des dispositifs à appairer. Lancement de la procédure d'association de la hotte à des dispositifs compatibles K-Link (plaque à induction ou télécommande). Il est possible d'associer jusqu'à 3 plaques induction et une seule télécommande. Consulter le manuel des dispositifs pour les opérations à réaliser dessus. La procédure d'accouplement dure 2 minutes. Si aucun dispositif n'est reconnu dans ce délai, vérifier d'avoir précédemment lancé la procédure des dispositifs à accoupler. Il est possible que le nombre maximal de dispositifs associables ait été atteint.				Led D et E clignotants : procédure d'accouplement en cours. Lorsque la procédure est bien terminée, les led D et E s'allumeront pendant 2 secondes.
C	Brève	Avec le moteur allumé : allume le système Anti-condensation . Désactivée en appuyant sur la même touche ou en éteignant le moteur. Attention ! La vitre et la hotte peuvent chauffer durant l'utilisation du système anti-condensation.				Fixe
	Longue	Désappairage K-Link Lancement de la procédure de suppression de tous les dispositifs compatibles K-Link précédemment associés avec la fonction Appairage K-Link.				Lorsque la procédure est bien terminée, les led D et E clignotent 5 fois.
D	Brève	Allume le moteur à la deuxième vitesse.				A et D fixes
	Longue	Mode AUTO Active/Désactive le mode de fonctionnement Automatique. Le mode AUTO se désactive à chaque pression d'autres touches. Le mode AUTO s'active en appuyant sur la touche ou à l'allumage de la Plaque Induction Appairée . La vitesse de la hotte sera automatiquement définie en utilisant le niveau de puissance le plus élevé présent sur les zones de la plaque de cuisson. A l'extinction de la plaque induction, la dernière vitesse définie est maintenue pendant 5 secondes, suivie de la vitesse 1 pendant 15 minutes. Au bout de 15 minutes, le moteur s'éteint. L'état des lumières n'est pas modifié.				A et Led vitesse réglée fixes
E	Brève	Allume le moteur à la troisième vitesse.				A et E fixes
	Longue	Pression prolongée : allume le moteur à la vitesse Intensive . Cette vitesse est active 6 minutes. Passé ce délai, le système se remet automatiquement à la vitesse précédemment sélectionnée. Désactivée en appuyant sur la même touche ou en éteignant le moteur.				A fixe et E clignotant
Séquence conseillée d'appairage entre les dispositifs : 1 - Mode K-Link (Voir manuel télécommande) 2 - Appairage K-Link (Voir manuel hotte) 3 - Appairage Télécommande-Hotte (Voir manuel télécommande) 4 - Appairage K-Link (Voir manuel hotte) 5 - Appairage Plaque-Hotte (Voir manuel plaque induction)						

5. ÉCLAIRAGE

- Pour le remplacement, contacter le service après-vente (« Pour l'achat, s'adresser au Service Après-Vente »).

1. INFORMAZIONI SULLA SICUREZZA

i Per la propria sicurezza e per il corretto funzionamento dell'apparecchio, si prega di leggere attentamente questo manuale prima dell'installazione e della messa in funzione. Tenere queste istruzioni sempre insieme all'apparecchio, anche in caso di cessione o trasferimento a terzi. È importante che gli utilizzatori conoscano tutte le caratteristiche di funzionamento e sicurezza dell'apparecchio.

! Il collegamento dei cavi deve essere effettuato da un tecnico competente.

- Il fabbricante non potrà ritenersi responsabile per eventuali danni risultanti da un'installazione o utilizzazione impropria.
- La distanza minima di sicurezza tra il piano cottura e la cappa aspirante è di 650 mm (alcuni modelli possono essere installati a un'altezza inferiore; vedere il paragrafo relativo alle dimensioni di lavoro e all'installazione).
- Se le istruzioni di installazione del piano cottura a gas specificano una distanza maggiore di quella sopra indicata, è necessario tenerne conto.
- Controllare che la tensione di rete corrisponda a quella indicata sulla targa dati applicata all'interno della cappa.
- I dispositivi di sezionamento devono essere installati nell'impianto fisso in conformità alle normative sui sistemi di cablaggio.
- Per gli apparecchi di Classe I, controllare che la rete di alimentazione domestica disponga di un adeguato collegamento a massa.
- Collegare la cappa alla canna fumaria con un tubo di diametro minimo di 120 mm. Il percorso dei fumi deve essere il più corto possibile.
- Devono essere rispettate tutte le normative riguardanti lo scarico dell'aria.
- Non collegare la cappa aspirante ai condotti fumari che trasportano fumi di combustione (per es. di caldaie, camini ecc.).
- Se la cappa è utilizzata in combinazione con apparecchi non elettrici (per es. apparecchi a gas), deve essere garantito un sufficiente grado di aerazione nel locale per impedire il ritorno di flusso dei gas di scarico. Quando la cappa per cucina è utilizzata in combinazione con apparecchi non alimentati dalla corrente elettrica, la pressione negativa nel locale non deve superare 0,04 mbar per evitare che i fumi vengano rispirati nel locale dalla cappa.
- L'aria non deve essere evacuata attraverso un condotto utilizzato per lo scarico dei fu-

mi da apparecchi di combustione alimentati a gas o altri combustibili.

- Il cavo di alimentazione, se danneggiato, deve essere sostituito dal fabbricante o da un tecnico del servizio assistenza.
- Collegare la spina ad una presa di tipo conforme alle normative vigenti e in posizione accessibile.
- Relativamente alle misure tecniche e di sicurezza da adottare per lo scarico dei fumi è importante attenersi scrupolosamente ai regolamenti stabiliti dalle autorità locali.

 **AVVERTENZA:** prima di installare la cappa, rimuovere le pellicole di protezione.

- Usare solo viti e minuteria di tipo idoneo per la cappa.

 **AVVERTENZA:** la mancata installazione delle viti o dei dispositivi di fissaggio in conformità alle presenti istruzioni può comportare rischi di scosse elettriche.

- Non osservare direttamente con strumenti ottici (binocolo, lente d'ingrandimento....).
- Non cuocere al flambé sotto la cappa: si potrebbe sviluppare un incendio.
- Questo apparecchio può essere utilizzato da bambini di età non inferiore a 8 anni e da persone con ridotte capacità psico-fisico-sensoriali o con esperienza e conoscenze in-

sufficienti, purché attentamente sorvegliati e istruiti su come utilizzare in modo sicuro l'apparecchio e sui pericoli che ciò comporta. Assicurarsi che i bambini non giochino con l'apparecchio. Pulizia e manutenzione da parte dell'utente non devono essere effettuate da bambini, a meno che non siano sorvegliati.

- Sorvegliare i bambini, assicurandosi che non giochino con l'apparecchio.
- L'apparecchio non deve essere utilizzato da persone (bambini compresi) con ridotte capacità psico-fisico-sensoriali o con esperienza e conoscenze insufficienti, a meno che non siano attentamente sorvegliate e istruite.

 Le parti accessibili possono diventare molto calde durante l'uso degli apparecchi di cottura

- Pulire e/o sostituire i filtri dopo il periodo di tempo specificato (pericolo di incendio). Vedere il paragrafo Manutenzione e pulizia.
- Deve essere presente un'adeguata ventilazione nel locale quando la cappa è utilizzata contemporaneamente ad apparecchi che utilizzano gas o altri combustibili (non applicabile ad apparecchi che scaricano unicamente l'aria nel locale).
- Il simbolo  sul prodotto o sulla sua confezione indica che il

prodotto non può essere smaltito come un normale rifiuto domestico. Il prodotto da smaltire deve essere conferito presso un apposito centro di raccolta per il riciclaggio dei componenti elettrici ed elettronici. Assicurandosi che questo prodotto sia smaltito correttamente, si contribuirà a prevenire potenziali conseguenze negative per l'ambiente e per la salute che potrebbero altrimenti derivare dal suo smaltimento inadeguato. Per informazioni più dettagliate sul riciclaggio di questo prodotto, contattare il Comune, il servizio locale di smaltimento rifiuti oppure il negozio dove è stato acquistato il prodotto.

Dichiarazione di Conformità

Il fabbricante dichiara che questo apparecchio con funzionalità radio K-Link + WIFI è conforme alla direttiva 2014/53/EU.

Il testo completo della dichiarazione di conformità EU è disponibile al seguente indirizzo Internet facendo una ricerca per codice prodotto:

["https://www.faberspa.com/en/product-documentation/"](https://www.faberspa.com/en/product-documentation/)

Tale codice è reperibile nell'etichetta posizionata all'interno del prodotto.

Bande di frequenza	Massima potenza trasmessa
2,4 GHz	100 mW max.

2. USO

- La cappa aspirante è progettata esclusivamente per l'uso domestico allo scopo di eliminare gli odori dalla cucina.
- Non usare mai la cappa per scopi diversi da quelli per cui è stata progettata.
- Non lasciare mai fiamme alte sotto la cappa quando è in funzione.
- Regolare l'intensità della fiamma in modo da dirigerla esclusivamente verso il fondo del recipiente di cottura, assicurandosi che non ne avvolga i lati.
- Le friggitorici devono essere costantemente controllate durante l'uso: l'olio surriscaldato potrebbe incendiarsi.

3. PULIZIA E MANUTENZIONE

- Il filtro al carbone attivo non è lavabile né è rigenerabile e deve essere sostituito ogni 4 mesi di funzionamento circa o più frequentemente in caso di utilizzo molto intenso (W).

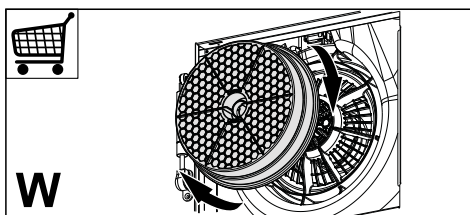

- I filtri antigrasso devono essere puliti ogni 2 mesi di funzionamento o più frequentemente in caso di utilizzo molto intenso e possono essere lavati in lavastoviglie (Z).

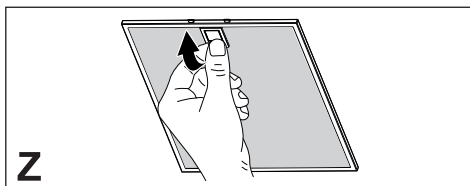





- Pulire la cappa utilizzando un panno umido e un detergente liquido neutro.

- Per la pulizia esterna ed interna della cappa evitare prodotti alcoolici o siliconici.

Se il prodotto o una delle sue parti è in acciaio inox utilizzare per la pulizia prodotti specifici non abrasivi e seguire le linee della satinatura durante la pulizia.

4. COMANDI

		 A	 B	 C	 D	 E
Tasto	Pressione tasto	Funzioni			Led	
A	Breve	Accende/Spigne il motore alla prima velocità.			Fisso	
B	Breve	Accende/Spigne le luci alla massima luminosità.			Fisso	
	Lunga con luce o motore accesi	<p>Accoppiamento K-Link Prima di avviare la procedura seguire le indicazioni specifiche dei manuali dei dispositivi da accoppiare. Si avvia la procedura di associazione della cappa a dispositivi compatibili K-Link (piano induzione o telecomando). Si possono associare fino a 3 piani induzione ed un solo telecomando. Si rimanda al manuale dei dispositivi per le operazioni che occorre eseguire su questi. La procedura di accoppiamento dura 2 minuti. Se entro questo tempo non viene riconosciuto nessun dispositivo verificare di aver avviato precedentemente la procedura dei dispositivi da accoppiare. E' possibile sia stato raggiunto il limite massimo di dispositivi associabili.</p>			<p>Led D e E lampeggianti: procedura di accoppiamento in corso.</p> <p>Al completamento con successo della procedura i led D e E vengono accesi per 2 secondi.</p>	
C	Breve	<p>A motore acceso: accende il sistema Anticodensa. Si disattiva premendo il medesimo tasto o spegnendo il motore. Attenzione! Il vetro e la cappa possono riscaldarsi durante l'utilizzo del sistema anticodensa.</p>			Fisso	
	Lunga	<p>Disaccoppiamento K-Link Si avvia la procedura di cancellazione di tutti i dispositivi compatibili K-Link precedentemente associati con funzione Accoppiamento K-Link.</p>			Al completamento con successo della procedura i led D e E lampeggiano per 5 volte.	
D	Breve	Accende il motore alla seconda velocità.			A e D Fissi	
	Lunga	<p>Modalità AUTO Attiva/Disattiva la modalità di funzionamento Automatico. Ad ogni pressione di altri tasti la modalità AUTO si disattiva. La modalità AUTO si attiva con la pressione del tasto oppure all'accensione del Piano Induzione Accoppiato. La velocità della cappa verrà impostata automaticamente utilizzando il livello di potenza più alto presente sulle zone del piano cottura. Quando viene spento il piano induzione viene mantenuta l'ultima velocità attuata per 5 secondi quindi la velocità 1 per 15 minuti. Al termine dei 15 minuti il motore viene spento. Lo stato delle luci non viene modificato.</p>			A e Led velocità impostata fissi	
E	Breve	Accende il motore alla terza velocità.			A e E fissi	
	Lunga	<p>Pressione lunga: accende il motore alla velocità Intensiva. Questa velocità è temporizzata a 6 minuti. Terminato il tempo, il sistema ritorna automaticamente alla velocità precedentemente selezionata. Si disattiva premendo il medesimo tasto o spegnendo il motore.</p>			A fisso e E lampeggiante	
<p>Sequenza consigliata di accoppiamento tra i dispositivi: 1 - Modalità K-Link (Vedi manuale telecomando) 2 - Accoppiamento K-Link (Vedi manuale cappa) 3 - Accoppiamento Telecomando-Cappa (Vedi manuale telecomando) 4 - Accoppiamento K-Link (Vedi manuale cappa) 5 - Accoppiamento Piano-Cappa (Vedi manuale piano induzione)</p>						

5. ILLUMINAZIONE

- Per la sostituzione contattare l'Assistenza Tecnica ("Per l'acquisto rivolgersi all'assistenza tecnica").

1. ИНФОРМАЦИЯ ПО БЕЗОПАСНОСТИ

i В целях собственной безопасности и для правильной работы прибора рекомендуется внимательно прочитать руководство, прежде чем приступить к его установке и вводу в действие. Храните руководство всегда вместе с прибором также в случае передачи его третьим лицам. Знание пользователями всех параметров работы и безопасности прибора имеет большое значение.

! Подключение электрических проводов должно выполняться компетентным специалистом.

- Изготовитель не несет ответственность за убытки, возникающие в результате неправильной установки или эксплуатации прибора.
- Безопасное расстояние между варочной панелью и всасывающей вытяжкой должно быть не менее 650 мм (некоторые модели можно устанавливать ниже; см. раздел, посвященный рабочим размерам и операциям по установке прибора).
- Если в инструкциях по установке газовой варочной панели сказано, что расстоя-

ние до вытяжки должно быть больше указанного выше, следует придерживаться предписанных размеров.

- Проверьте соответствие напряжения сети указанному на табличке, закрепленной внутри вытяжки.
- В соответствии с нормативными правилами монтажа электропроводки в стационарной электрической сети должны быть установлены разъединители.
- Для приборов класса I проверьте, чтобы в электрической сети вашего дома была предусмотрена соответствующая система заземления.
- Соедините вытяжку с дымоходом трубой, диаметр которой должен быть не менее 120 мм. Труба для отведения дыма должна быть как можно короче.
- Соблюдайте все нормативные требования по отведению отработанного воздуха.
- Не соединяйте всасывающую вытяжку с дымоходами, по которым выводится дым, образующийся в процессе горения (например, отопительные котлы, каминны и проч.)
- Если вытяжка используется в сочетании с приборами, работающими не от электрического тока (например, газовые приборы), помещение должно хо-

рошо проветриваться во избежание обратного потока отходящих газов. При использовании кухонной вытяжки в сочетании с приборами, работающими не от электрического тока, отрицательное давление в помещении не должно превышать 0,04 мбар с тем, чтобы дым не всасывался вытяжкой обратно в помещение.

- Воздух не должен выводиться из помещения по каналу для отведения продуктов горения, выделяемых приборами, работающими на газу или других горючих веществах.
- В случае повреждения кабеля питания он должен быть заменен изготовителем или техническим специалистом сервисного центра.
- Вставьте вилку в розетку, расположенную в доступном месте; тип розетки должен соответствовать действующим нормативным правилам.
- Необходимо строго соблюдать правила местных учреждений, устанавливающие технические требования и меры безопасности для систем отведения дыма.

 **ПРЕДУПРЕЖДЕНИЕ:** прежде чем приступить к установке кухонной вытяжки, снимите с нее защитную пленку.

- Используйте только винты и метизы, пригодные для установки вытяжки.

 **ПРЕДУПРЕЖДЕНИЕ:** использование винтов или зажимных устройств, не соответствующих указаниям данных инструкций, может привести к возникновению опасных ситуаций и к электрическим ударам.

- Не рекомендуется прямо смотреть на лампочку с помощью оптических приборов (бинокль, увеличительное стекло и проч.).
- Не готовьте блюда фламбе под вытяжкой: опасность возникновения пожара.
- Прибором могут пользоваться дети старше 8 лет и лица с ограниченными психическими, физическими и сенсорными возможностями или не имеющие достаточного опыта и знаний, но только под присмотром ответственных лиц и при условии, что они обучены правилам безопасной эксплуатации прибора и знают о связанных с его неправильным использованием опасностях. Следите, чтобы дети не играли с прибором. К операциям по очистке и уходу за бытовым прибором, которые должен выполнять пользователь, могут допускаться и дети, но только под присмотром взрослых.

- Следите, чтобы дети не играли с прибором.
- Запрещается пользоваться прибором лицам (а также детям) с ограниченными психическими, физическими и сенсорными возможностями или не имеющим достаточного опыта и знаний; в противном случае они должны быть должным образом обучены и находиться под наблюдением.

 Доступные части прибора могут сильно нагреваться в процессе приготовления пищи

- Очищайте и/или заменяйте фильтры по истечении указанного периода времени (опасность возникновения пожара). См. раздел, посвященный уходу и очистке прибора.
- В помещении должна быть предусмотрена соответствующая вентиляция, когда вытяжка используется одновременно с приборами, работающими на газу или другом топливе (это правило не распространяется на приборы, выпускающие воздух только в помещение).
- Символ  на изделии или на упаковке указывает, что прибор нельзя выбрасывать, как обычный бытовой мусор. Прибор, подлежащий уничтожению, необходимо сдать в специальный сборный пункт для повтор-

ного использования электрических и электронных компонентов. Пользователь, правильно сдающий прибор на переработку, помогает предотвратить потенциальные негативные последствия для окружающей среды и для здоровья людей, возникающие в случае неправильного его уничтожения. За более подробной информацией о вторичном использовании прибора обращайтесь в городской совет, в местную службу по переработке отходов или в магазин, где прибор был приобретен.

Декларация о соответствии

Производитель заявляет, что это устройство с функцией подключения K-Link + WIFI соответствует директиве 2014/53/EU.

Полный текст декларации о соответствии ЕС доступен по следующему Интернет-адресу после поиска по коду изделия:

“<https://www.faberspa.com/en/product-documentation/>”

Этот код можно найти на этикетке, расположенной внутри изделия.

Частотный диапазон	Максимальная передаваемая мощность
2,4 ГГц	макс. 100 мВт

2. ЭКСПЛУАТАЦИЯ

- Всасывающая вытяжка предназначена только для применения в быту для удаления из кухни запахов готовки.
- Никогда не пользуйтесь вытяжкой в иных целях, отличных от тех, для которых она предназначена.
- Никогда не оставляйте высокое пламя под вытяжкой, находящейся в работе.
- Отрегулируйте силу пламени таким образом, чтобы оно оставалось под дном емкости для готовки и не вырывалось за его пределы.
- При готовке во фритюрнице постоянно следите за ее работой: сильно нагретое масло может воспламениться.

3. ОЧИСТКА И УХОД

- Фильтр на активированном угле нельзя мыть и восстанавливать, его следует менять примерно раз в 4 месяца работы или чаще в случае очень интенсивного использования прибора (W).

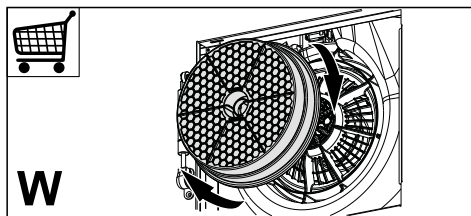

- Жировые фильтры необходимо очищать раз в 2 месяца работы или чаще в случае очень интенсивного использования прибора; жировые фильтры можно мыть в посудомоечной машине (Z).

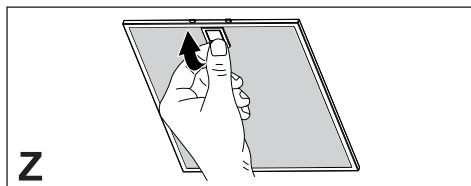

- Очищайте корпус вытяжки влажной тряпкой, смоченной в нейтральном жидком моющем средстве.
- Для очистки наружных и внутренних поверхностей вытяжки не используйте спиртосодержащие или силиконовые средства.

Если изделие или одна из его частей изготовлены из нержавеющей стали, используйте для чистки специальные неабразивные средства и во время чистки следуйте линиям сатинового покрытия.

4. ОРГАНЫ УПРАВЛЕНИЯ

		 A	 B	 C	 D	 E
Кнопка	Нажатие кнопки	Функции			Световой индикатор	
A	Короткое	Включает/выключает двигатель на первой скорости.			Горит, не мигая	
B	Короткое	Включение/выключение освещения на максимальной яркости.			Горит, не мигая	
	Длительное нажатие включенным освещением или двигателем	Функция сопряжения K-Link Перед началом процедуры выполните конкретные указания руководства к сопрягаемым устройствам. Запускается процедура сопряжения вытяжки с устройствами, совместимыми с системой K-Link (индукционная плита или пульт дистанционного управления). Можно подключить до 3 индукционных плит и один пульт дистанционного управления. Пожалуйста, обратитесь к руководству по эксплуатации устройств, чтобы узнать о действиях, которые необходимо выполнить с ними. Процесс сопряжения занимает 2 минуты. Если в течение этого времени ни одно устройство не распознается, убедитесь, что вы уже запустили процедуру сопряжения устройств. Возможно, достигнуто максимальное количество сопряженных устройств.			Светодиоды D и E мигают: выполняется процедура сопряжения.	
C	Короткое	При включенном двигателе: Включается система Антиконденсат . Отключается нажатием той же кнопки или выключением двигателя. Внимание! Стекло и вытяжка могут нагреваться при использовании системы против образования конденсата.			Горит, не мигая	
	Длительное	Отключение от сети K-Link Запускается процедура удаления всех K-Link-совместимых устройств, ранее связанных с помощью функции сопряжения K-Link.			После успешного завершения процедуры светодиоды D и E мигают 5 раз.	
D	Короткое	Включает двигатель на второй скорости.			A и D горят постоянно	
	Длительное	АВТОМАТИЧЕСКИЙ режим Включает/выключает автоматический режим работы. При любом нажатии других кнопок режим АВТО отключается. Режим АВТО активируется нажатием кнопки или при включении сопряженной индукционной плиты . Скорость вытяжки будет установлена автоматически с учетом максимального уровня мощности, установленного в зонах варочной поверхности. При выключении индукционной плиты поддерживается последняя использованная скорость в течение 5 секунд, а затем скорость 1 в течение 15 минут. По истечении 15 минут двигатель выключается. Состояние подсветки не изменяется.			A и светодиод установленной скорости горят постоянно	
E	Короткое	Включает двигатель на третьей скорости.			A и E горят постоянно	
	Длительное	Длительное нажатие: запускает двигатель на высоких оборотах . Эта скорость активна в течение 6 минут. По истечении этого времени система автоматически вернется к ранее выбранной скорости. Отключается нажатием той же кнопки или выключением двигателя.			A горит постоянно, E мигает	
Рекомендуемая последовательность сопряжения между устройствами: 1 - Режим K-Link (см. руководство к пульту дистанционного управления) 2 - Сопряжение по системе K-Link (см. руководство к вытяжке) 3 - Сопряжение пульт дистанционного управления/вытяжка (см. руководство к пульту дистанционного управления) 4 - Сопряжение по системе K-Link (см. руководство к вытяжке) 5 - Сопряжение плита/вытяжка (см. руководство к индукционной плите)						

5. ОСВЕЩЕНИЕ

- Для замены ламп обращайтесь в центр технического обслуживания (“Для приобретения ламп об-

ращайтесь в центр технического обслуживания”).

1. INFORMACIÓN DE SEGURIDAD

 Para garantizar su seguridad y el correcto funcionamiento del aparato, lea con atención este manual antes de instalarlo y utilizarlo. Guarde siempre estas instrucciones con el aparato, incluso si lo cede o transfiere a un tercero. Es importante que los usuarios conozcan todas las características de funcionamiento y seguridad del aparato.

 Los cables deben ser conectados por un técnico cualificado.

- El fabricante no podrá considerarse responsable de los daños ocasionados por una instalación o un uso incorrecto del aparato.
- La distancia mínima de seguridad entre la placa de cocción y la campana extractora es de 650 mm (algunos modelos pueden instalarse a una altura inferior; véase la sección sobre dimensiones de trabajo e instalación).
- Si las instrucciones de instalación de la placa de cocción especifican una distancia superior a la indicada anteriormente, hay que respetar dicha distancia.
- Compruebe que la tensión de red corresponda a la indicada en la placa de datos aplicada dentro de la campana.
- Los dispositivos de seccionamiento deben montarse en la instalación fija de acuerdo con las normativas sobre sistemas de cableado.
- Para los aparatos de clase I, compruebe que la red de alimentación doméstica tenga una conexión a tierra adecuada.
- Conecte la campana a la chimenea con un tubo con un diámetro de al menos 120 mm. El recorrido de los humos debe ser lo más corto posible.
- Se tienen que respetar todas las normativas sobre la descarga del aire.
- No conecte la campana extractora a conductos de humos de combustión (por ejemplo, calderas, chimeneas, etc.).
- Si la campana se utiliza junto a aparatos no eléctricos (por ejemplo, aparatos de gas), en la habitación se debe asegurar un grado de ventilación suficiente para evitar el reflujo de los gases de combustión. Cuando la campana extractora se utiliza junto a aparatos no eléctricos, la presión negativa en la habitación no debe ser superior a 0,04 mbar para evitar que los humos vuelvan al local a través de la campana extractora.
- El aire no debe descargarse a través de un conducto utilizado para los gases de combustión procedentes de aparatos

de combustión de gas u otros combustibles.

- Si el cable de alimentación está dañado, debe ser reemplazado por el fabricante o por un técnico del servicio de asistencia.
- Conecte la clavija a una toma de corriente conforme con las normativas vigentes y que se encuentre en una posición accesible.
- Con respecto a las medidas técnicas y de seguridad que se deben tomar para la descarga de los humos, es importante seguir escrupulosamente las normas establecidas por las autoridades locales.

 **ADVERTENCIA:** antes de instalar la campana, retire las películas de protección.

- Utilice solo tornillos y accesorios adecuados para la campana.

 **ADVERTENCIA:** no instalar los tornillos o elementos de sujeción de acuerdo con estas instrucciones puede comportar riesgos de descargas eléctricas.

- No observe directamente con instrumentos ópticos (prismáticos, lupa...).
- No realice flambeados bajo la campana: se podría producir un incendio.
- Este aparato puede ser utilizado por niños mayores de 8 años y por personas con capacidades físicas, sensoria-

les o mentales reducidas o con experiencia y conocimiento insuficientes, siempre que sean vigilados atentamente e instruidos sobre el uso seguro del aparato y sobre los peligros que conlleva. Asegúrese de que los niños no jueguen con el aparato. La limpieza y el mantenimiento por parte del usuario no deben ser llevados a cabo por niños, a menos que sean vigilados.

- Vigile siempre a los niños para asegurarse de que no jueguen con el aparato.
- El aparato no debe ser utilizado por personas (incluidos niños) con capacidades físicas, sensoriales o mentales reducidas o con experiencia y conocimientos insuficientes, a menos que sean vigilados atentamente e instruidos al respecto.

 Cuando se usan aparatos de cocción, las partes accesibles pueden calentarse mucho.

- Limpie y/o reemplace los filtros después del tiempo especificado (peligro de incendio). Véase el apartado Mantenimiento y limpieza.
- Debe haber una ventilación adecuada del local cuando la campana se utiliza simultáneamente a aparatos de gas u otros combustibles (no se aplica a aparatos que descargan únicamente el aire en el local).

- El símbolo  en el producto o en su embalaje indica que el producto no debe desecharse como un residuo doméstico normal. El producto a eliminar se tiene que llevar a un centro de recogida especializado en el reciclaje de componentes eléctricos y electrónicos. Al asegurarse de que este producto se deseché correctamente, ayudará a evitar las posibles consecuencias negativas para el medioambiente y la salud que podrían derivarse de su eliminación inadecuada. Para obtener información más detallada sobre el reciclaje de este producto, póngase en contacto con el ayuntamiento, el servicio local de eliminación de residuos o la tienda donde compró el producto.

Declaración de conformidad

El fabricante declara que este aparato con funcionalidad radio K-Link + WIFI cumple con la directiva 2014/53/EU.

El texto completo de la declaración de conformidad UE está disponible en la siguiente dirección Internet, realizando una búsqueda por código de producto:

“<https://www.faberspa.com/en/product-documentation/>”

Este código se encuentra en la etiqueta colocada dentro del producto.

Bandas de frecuencia	Potencia máxima transmitida
2,4 GHz	100 mW máx.

2. USO

- La campana extractora está diseñada exclusivamente para uso doméstico con el fin de eliminar los olores de la cocina.
- No utilice nunca la campana para fines distintos para los que ha sido diseñada.
- No deje llamas altas debajo la campana cuando esté funcionando.
- Ajuste la intensidad de la llama de manera que abarque exclusivamente el fondo del recipiente de cocción y no sobresalga por los lados.
- Las freidoras deben vigilarse constantemente durante el uso: el aceite sobrecalentado puede encenderse.

3. LIMPIEZA Y MANTENIMIENTO

- El filtro de carbón activo no se puede lavar ni regenerar, y se debe cambiar aproximadamente cada 4 meses de funcionamiento o con mayor frecuencia en caso de uso muy intensivo (W).

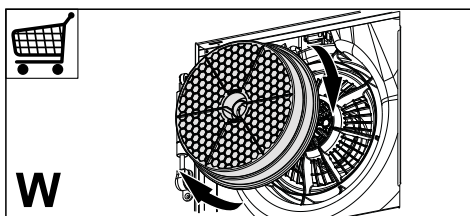

- Los filtros de grasa deben limpiarse cada 2 meses de funcionamiento o con mayor frecuencia en caso de uso muy intensivo y se pueden lavar en el lavavajillas (Z).

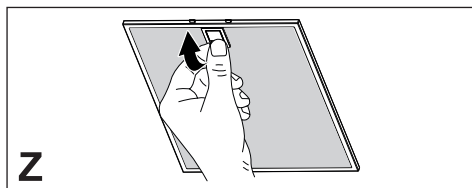





Z

- Limpie la campana con un paño húmedo y un detergente líquido neutro.

- Para la limpieza externa e interna de la campana evitar productos alcohólicos o silicónicos.

Si el producto o alguna de sus partes es de acero inoxidable, usar productos específicos no abrasivos y seguir las líneas de satinado durante la limpieza.

4. MANDOS

Tecla	Presión tecla	Funciones	Led
		    	
		A B C D E	
A	Breve	Enciende/apaga el motor a la primera velocidad.	Fijo
B	Breve	Enciende/Apaga las luces a la máxima luminosidad.	Fijo
	Larga con luz o motor encendidos	<p>Emparejamiento K-Link</p> <p>Antes de activar el procedimiento, seguir las indicaciones específicas de los manuales de los dispositivos a emparejar.</p> <p>Se activa el procedimiento de emparejamiento con la campana a dispositivos compatibles K-Link (placa de inducción o mando a distancia). Se pueden emparejar hasta 3 placas de inducción y un único mando a distancia. Consultar el manual de los dispositivos para las operaciones que deben llevarse a cabo en éstos.</p> <p>El procedimiento de emparejamiento tarda 2 minutos. Cuando en este intervalo de tiempo no se reconozca ningún dispositivo, es preciso comprobar si se ha activado anteriormente el procedimiento de los dispositivos a emparejar. Puede ser que se haya alcanzado el límite máximo de los dispositivos emparejables.</p>	<p>Led D y E parpadeantes: procedimiento de emparejamiento en curso.</p> <p>Al terminar con éxito el procedimiento los ledes D y E se encienden por 2 segundos.</p>
C	Breve	Con motor encendido: encender el sistema Anticondensación . Se desactiva pulsando la misma tecla o apagando el motor. ¡Atención! El vidrio y la campana pueden calentarse durante el uso del sistema anticondensación.	Fijo
	Larga	<p>Desacoplamiento K-Link</p> <p>Se activa el procedimiento de eliminación de todos los dispositivos compatibles K-Link emparejados anteriormente con función Emparejamiento K-Link.</p>	Al terminar con éxito el procedimiento los ledes D y E parpadean 5 veces.
D	Breve	Enciende el motor a la segunda velocidad.	A y D Fijos
	Larga	<p>Modo AUTO</p> <p>Activa/desactiva el modo de funcionamiento Automático. Cada vez que se presionan otras teclas el modo AUTO se desactiva.</p> <p>El modo AUTO se activa pulsando la tecla o tras encender la Placa de inducción emparejada. La velocidad de la campana será ajustada automáticamente utilizando el nivel de potencia más alto presente en las zonas de la placa de cocción. Cuando se apaga la placa de inducción se mantiene la última velocidad ejecutada durante 5 segundos, después la velocidad 1 durante 15 minutos. Una vez finalizados los 15 minutos el motor se apaga. El estado de las luces no cambia.</p>	A y Led de velocidad configurara fijos
E	Breve	Enciende el motor a la tercera velocidad.	A y E fijos
	Larga	<p>Presión larga: enciende el motor a la velocidad Intensiva. Esta velocidad está temporizada en 6 minutos. Una vez finalizado el intervalo de tiempo, el sistema regresa automáticamente a la velocidad seleccionada anteriormente.</p> <p>Se desactiva pulsando la misma tecla o apagando el motor.</p>	A fijo y E parpadeante

Secuencia recomendada de emparejamiento entre dispositivos:

- 1 - Modo K-Link (Consultar el manual del mando a distancia)
- 2 - Emparejamiento K-Link (Consultar el manual campana)
- 3 - Emparejamiento Mando a distancia-Campana (Consultar el manual del mando a distancia)
- 4 - Emparejamiento K-Link (Consultar el manual campana)
- 5 - Emparejamiento Placa-Campana (Consultar el manual de la placa de inducción)

5. ILUMINACIÓN



- Para la sustitución, contacte con el Servicio de Asistencia Técnica ("Para la compra, contacte con el Servicio de Asistencia Técnica").

1. INFORMAÇÕES DE SEGURANÇA

 Para sua segurança e funcionamento correto do aparelho, agradecemos que leia este manual com atenção, antes da instalação e colocação em funcionamento do aparelho. Conserve estas instruções sempre junto do aparelho, mesmo em caso de cedência ou transferência a terceiros. É importante que os utilizadores tenham conhecimento de todas as características de funcionamento e de segurança do aparelho.

 A ligação dos cabos deve ser realizada por um técnico competente.

- O fabricante declina toda e qualquer responsabilidade por eventuais danos decorrentes da instalação ou utilização incorreta ou imprópria do aparelho.
- A distância mínima de segurança entre a placa de cozedura e o exaustor é de 650 mm (alguns modelos poderão ser instalados a altura inferior; consulte o parágrafo sobre as dimensões de trabalho e a instalação).
- Se nas instruções de instalação da placa de cozinha a gás estiver especificada uma distância superior, é necessário respeitá-la.
- Verifique se a tensão da rede elétrica corresponde à indicada na chapa de características aplicada no interior do exaustor.
- Os dispositivos de seccionamento devem ser montados na instalação elétrica fixa, em conformidade com a legislação sobre sistemas de cablagem.
- Para os aparelhos da Classe I, certifique-se de que a rede elétrica doméstica dispõe de um sistema eficaz de ligação à terra.
- Ligue o aspirador à chaminé utilizando um tubo de, pelo menos, 120 mm de diâmetro. O caminho percorrido pelo fumo deve ser o mais curto possível.
- Devem ser respeitadas todas as disposições da legislação em matéria de evacuação de ar.
- Não ligue o exaustor a condutas de fumo que transportem fumos de combustão (por ex. caldeiras, lareiras, etc.).
- Se o exaustor for utilizado em conjunto com aparelhos não elétricos (por ex. aparelhos alimentados a gás), deve ser tida em devida conta a necessidade de assegurar um grau suficiente de ventilação no aposento, para impedir o retorno dos gases de exaustão. Quando o exaustor é utilizado em conjunto com outros aparelhos não alimentados por corrente elétrica, a pressão negativa no aposento não de-

- ve ultrapassar 0,04 mbar, para evitar que os fumos regressem ao aposento através do exaustor.
- O ar não deve ser evacuado através de condutas utilizadas para descarregar o fumo de aparelhos de combustão alimentados a gás ou outros combustíveis.
 - Se o cabo de alimentação estiver danificado, deve ser substituído pelo fabricante ou por um técnico do serviço de assistência.
 - Ligue a ficha a uma tomada em conformidade com os regulamentos em vigor, numa posição acessível.
 - Em relação às medidas técnicas e de segurança que é necessário respeitar para evacuar o fumo, é importante seguir atentamente os regulamentos estabelecidos pelas autoridades locais.
-  **ADVERTÊNCIA:** antes de instalar o exaustor, retire as películas de proteção.
- Utilize apenas parafusos e quinilhanha apropriada para o exaustor.
-  **ADVERTÊNCIA:** a não instalação dos parafusos ou dos elementos de fixação em conformidade com estas instruções pode causar risco de choque elétrico.
- Não olhe diretamente para a luz com instrumentos óticos (binóculo, lupa....).
- Não cozinhe flamejados de baixo do exaustor, porque há risco que incêndio.
 - Este aparelho pode ser utilizado por crianças com idade igual ou superior a 8 anos e por pessoas com capacidades físicas, sensoriais ou mentais diminuídas ou com experiência e conhecimento insuficientes, desde que sejam vigiadas e tenham recebido instrução sobre a utilização do aparelho de forma segura e compreendam os perigos que o seu uso comporta. As crianças não devem brincar com o aparelho. A limpeza e manutenção do aparelho não devem ser realizadas por crianças, a não ser sob vigilância.
 - Vigie as crianças, certificando-se de que não brinquem com o aparelho.
 - O aparelho não deve ser utilizado por pessoas (incluindo crianças) com capacidades psico-físico-sensoriais diminuídas ou com experiência e conhecimentos insuficientes, salvo se vigiadas atentamente e instruídas.
-  As partes acessíveis podem ficar muito quentes durante a utilização dos fogões
- Limpe e/ou substitua os filtros, respeitando os intervalos de tempo especificados pelo fabricante (perigo de incêndio). Consulte o parágrafo Manutenção e limpeza.

- Deve haver uma ventilação adequada no aposento, sempre que o exaustor for utilizado simultaneamente com aparelhos que utilizem gás ou outros combustíveis (não aplicável a aparelhos que apenas descarregam ar no aposento).
- O símbolo  colocado no produto ou na sua embalagem indica que o produto não pode ser eliminado como lixo doméstico. Deverá ser entregue num centro de recolha seletiva próprio para reciclagem de resíduos de equipamentos elétricos e eletrónicos. A eliminação correta deste produto contribui para evitar os possíveis efeitos negativos para o meio ambiente e a saúde que seriam criados pela manipulação imprópria dos seus resíduos. Para mais informações sobre o local onde entregar o produto para reciclagem, contacte a delegação local, os serviços municipais ou a loja onde comprou o produto.

Declaração de Conformidade

O fabricante declara que este aparelho com funcionalidade de rádio K-Link + WIFI está em conformidade com a diretiva 2014/53/UE.

O texto completo da declaração de conformidade UE encontra-se disponível no seguinte endereço de Internet, fazendo uma pesquisa por código do produto:

“<https://www.faberspa.com/en/product-documentation/>”

Tal código pode ser consultado na etiqueta situada no interior do produto.

Bandas de frequência	Potência máxima transmitida
2,4 GHz	100 mW máx.

2. UTILIZAÇÃO

- O exaustor foi concebido exclusivamente para uso doméstico, a fim de eliminar os cheiros de cozinha.
- Nunca utilize o exaustor senão para o fim para que foi concebido.
- Nunca deixe chamas altas desprotegidas sob o exaustor, quando ele estiver em funcionamento.
- Ajuste a intensidade da chama de maneira a incidir exclusivamente no fundo da panela utilizada, sem ultrapassar o diâmetro deste, certificando-se de que não incida dos lados.
- As frigideiras devem ser constantemente vigiadas durante o funcionamento, porque as gorduras e os óleos sobreaquecidos são facilmente inflamáveis.

3. LIMPEZA E MANUTENÇÃO

- O filtro de carvão ativado não é lavável e não pode ser regenerado. Deve ser substituído cada 4 meses de funcionamento ou com maior frequência, no caso de utilização muito intensa (W).

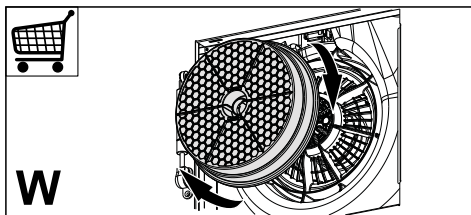

- Os filtros antigordura devem ser lavados de 2 em 2 meses de funcionamento ou com maior frequência, se tiverem um uso particularmente intenso e podem ser lavados na máquina de lavar louça (Z).

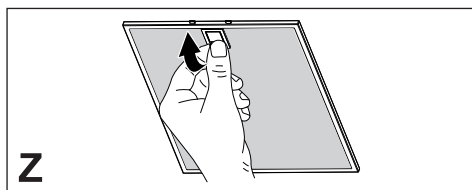

- Limpe o exaustor com um pano húmido e detergente líquido neutro.
- Para a limpeza externa e interna do exaustor evite produtos com álcool ou silicone.

Se o produto ou uma das suas partes for de aço inox, utilize produtos específicos não abrasivos para a limpeza e siga as linhas do acabamento acetinado durante a limpeza.

4. COMANDOS

		 A	 B	 C	 D	 E
Tecla	Pressão do botão	Funções			LED	
A	Curta	Liga/desliga o motor na primeira velocidade.			Fixo	
B	Curta	Liga / desliga as luzes na máxima luminosidade.			Fixo	
	Longa com luz acesa ou motor ligado	<p>Acoplamento K-Link Antes de iniciar o procedimento, siga as indicações específicas dos manuais dos dispositivos a acoplar. É iniciado o procedimento de associação do exaustor a dispositivos compatíveis K-Link (placa de indução ou comando). Podem ser associadas até 3 placas de indução e um só comando. Queira consultar o manual dos dispositivos para as operações que devem ser realizadas nos mesmos. O procedimento de acoplamento dura 2 minutos. Se dentro deste tempo não for reconhecido nenhum dispositivo, certifique-se de que iniciou anteriormente o procedimento dos dispositivos a acoplar. É possível que tenha sido atingido o limite máximo de dispositivos associáveis.</p>			<p>Led D e E intermitentes: procedimento de acoplamento em curso. Ao se concluir o procedimento com sucesso, os leds D e E se acendem por 2 segundos.</p>	
C	Curta	<p>Com o motor ligado: liga o sistema de Anticondensação. Desativa-se pressionando a mesma tecla ou desligando o motor. Atenção! O vidro e o exaustor podem aquecer durante a utilização do sistema de anticondensação.</p>			Fixo	
	Longa	<p>Desacoplamento K-Link Inicia-se o procedimento de eliminação de todos os dispositivos compatíveis K-Link anteriormente associados com função de Acoplamento K-Link.</p>			Ao se concluir o procedimento com sucesso, os leds D e E piscam 5 vezes.	
D	Curta	Liga o motor na segunda velocidade.			A e D fixos	
	Longa	<p>Modo AUTO Ativa/desativa a modalidade de funcionamento automático. A cada pressão de outros botões, a modalidade AUTO desativa-se. A modalidade AUTO ativa-se com a pressão do botão ou com a ligação da Placa de Indução Acoplada. A velocidade do exaustor será configurada automaticamente usando o nível de potência mais alto presente nas zonas do fogão. Quando a placa de indução é desligada, é mantida a última velocidade comandada durante 5 segundos e, em seguida, a velocidade 1 durante 15 minutos. No final dos 15 minutos, o motor desliga-se. O estado das luzes não se modifica.</p>			A e Led de velocidade configurada fixos	
E	Curta	Liga o motor na terceira velocidade.			A e E fixos	
	Longa	<p>Pressão longa: liga o motor na velocidade Intensiva. Esta velocidade é cronometrada para 6 minutos. Uma vez terminado esse intervalo, o sistema volta automaticamente para a velocidade selecionada anteriormente. Desativa-se pressionando a mesma tecla ou desligando o motor.</p>			A fixo e E intermitente	
<p>Seqüência aconselhada de acoplamento entre os dispositivos: 1 - Modalidade K-Link (Ver manual do comando) 2 - Acoplamento K-Link (ver manual do exaustor) 3 - Acoplamento do comando-exaustor (ver manual do comando) 4 - Acoplamento K-Link (ver manual do exaustor) 5 - Acoplamento da placa-exaustor (ver manual da placa de indução)</p>						

5. ILUMINAÇÃO

- Para substituição, contacte a assistência técnica ("Para compra, contacte a assistência técnica").

1. SICHERHEITSINFORMATIONEN

 Lesen Sie bitte für Ihre eigene Sicherheit und die korrekte Funktion des Geräts diese Betriebsanleitung sorgfältig durch, bevor Sie es installieren und in Betrieb nehmen. Bewahren Sie die Betriebsanleitung stets zusammen mit dem Gerät auf, auch falls Sie dieses verkaufen oder Dritten überlassen. Es ist wichtig, dass die Benutzer mit allen Funktions- und Sicherheitsmerkmalen des Gerätes vertraut sind.

 Die Kabel müssen von kompetentem Fachpersonal angeschlossen werden.

- Der Hersteller haftet nicht für etwaige Schäden, die durch fehlerhafte Installation oder falschen Gebrauch entstehen können.
- Der Mindestsicherheitsabstand zwischen dem Kochfeld und der Abzugshaube beträgt 650 mm (einige Modelle können auch niedriger installiert werden; siehe Abschnitt Abmessungen und Installation).
- Sollten die Installationsanweisungen des Gaskochfelds einen größeren Abstand als oben angegeben vorsehen, ist dies zu berücksichtigen.
- Sicherstellen, dass die Netzspannung den Angaben auf dem Typenschild im Inneren der Haube entspricht.
- Trennvorrichtungen müssen in Übereinstimmung mit den Verkabelungsvorschriften in die feste Installation eingebaut werden.
- Für Geräte der Klasse I sicherstellen, dass das Hausstromnetz über eine geeignete Erdung verfügt.
- Die Abzugshaube mit einem Rohr, das einen Durchmesser von mindestens 120 mm haben muss, an die Abluftleitung anschließen. Die Abluftstrecke muss so kurz wie möglich sein.
- Alle gesetzlichen Vorschriften im Bereich Abluft einhalten.
- Die Abzugshaube darf nicht an einen Schacht angeschlossen werden, in den Rauchgase abgeleitet werden (z. B. von Heizkesseln, Kaminen, usw.).
- Falls die Abzugshaube gleichzeitig mit nichtelektrischen Geräten (z.B. Gasgeräten) verwendet wird, muss der Raum über eine ausreichende Lüftung verfügen, damit der Rückfluss der Abgase verhindert wird. Bei gleichzeitigem Betrieb der Abzugshaube mit nicht elektrisch betriebenen Geräten darf der Unterdruck im Raum nicht mehr als 0,04 mbar betragen, damit die Abgase nicht wiegen.

der durch die Abzugshaube in den Raum gesogen werden.

- Die Abluft darf nicht über eine Abgasleitung von Feuerstätten, die mit Gas oder anderen Brennstoffen betrieben werden, abgeführt werden.
- Wenn das Gerätekabel beschädigt ist, muss es vom Hersteller oder von einem Kundendiensttechniker ersetzt werden.
- Den Stecker in eine zugängliche, den geltenden Vorschriften entsprechende Steckdose stecken.
- Was die technischen und Sicherheitsmaßnahmen für die Abgasführung betrifft, sind die Vorgaben der örtlichen Behörden streng einzuhalten.

 **WARNUNG:** Bevor die Abzugshaube installiert wird, die Schutzfolien abziehen.

- Nur für die Abzugshaube geeignete Schrauben und Kleinteile verwenden.

 Werden die Schrauben und Befestigungsteile nicht gemäß der vorliegenden Anleitung befestigt, kann die Gefahr von Stromschlägen bestehen.

- Nicht direkt mit optischen Instrumenten (Fernglas, Lupe, usw.) in das Licht schauen.
- Auf keinen Fall unter der Abzugshaube flambieren. Es besteht Brandgefahr.
- Dieses Gerät kann von Kindern ab einem Alter von 8

Jahren und von Personen mit eingeschränkten physischen, sensorischen oder geistigen Fähigkeiten oder einem Mangel an Erfahrung und/oder Wissen verwendet werden, wenn sie beaufsichtigt werden oder bezüglich des sicheren Gebrauchs des Geräts unterwiesen wurden und die daraus resultierenden Gefahren verstanden haben. Kinder dürfen nicht mit dem Gerät spielen. Reinigung und Benutzerwartung dürfen nicht durch Kinder ohne Beaufsichtigung durchgeführt werden.

- Kinder müssen beaufsichtigt werden, damit sichergestellt wird, dass sie nicht mit dem Gerät spielen.
- Dieses Gerät darf nicht von Personen (einschließlich Kindern) mit eingeschränkten physischen, sensorischen oder geistigen Fähigkeiten oder einem Mangel an Erfahrung und/oder Wissen verwendet werden, außer wenn sie beaufsichtigt werden oder unterwiesen wurden.

 Die zugänglichen Teile können während der Verwendung der Kochgeräte sehr heiß werden.

- Die Filter nach dem angegebenen Intervall reinigen und/oder ersetzen (Brandgefahr). Siehe Absatz **Wartung und Reinigung**.
- Wird die Abzugshaube gleichzeitig mit Geräten verwendet, die mit Gas oder an-

deren Brennstoffen betrieben werden, muss der Raum über eine ausreichende Lüftung verfügen (gilt nicht für Geräte, die nur Luft in den Raum abgeben).

- Das Symbol  am Produkt oder auf der Verpackung weist darauf hin, dass das Gerät nicht als normaler Hausmüll entsorgt werden darf. Das Altgerät muss vielmehr einer speziellen Sammelstelle für elektrische und elektronische Altgeräte zugeführt werden. Mit der vorschriftsmäßigen Entsorgung des Gerätes trägt der Benutzer dazu bei, schädliche Auswirkungen auf Umwelt und Gesundheit zu vermeiden. Für weitere Informationen über das Recycling dieses Produktes wenden Sie sich bitte an die Gemeinde, den örtlichen Abfallentsorgungsdienst oder den Händler, bei dem Sie das Gerät gekauft haben.

Konformitätserklärung

Der Hersteller erklärt, dass dieses Gerät mit K-Link + WLAN - Funktion die Anforderungen der Richtlinie 2014/53/EU erfüllt.

Der vollständige Text der EU-Konformitätserklärung ist auf der folgenden Internetadresse unter Eingabe des Produktcodes in das Suchfeld einsehbar:

“<https://www.faberspa.com/en/product-documentation/>”

Der Produktcode kann auf den Etikett im Produkt abgelesen werden.

Frequenzbereiche	Maximal gesendete Leistung
2,4 GHz	Max. 100 mW

2. GEBRAUCH

- Die Abzugshaube wurde ausschließlich dazu entwickelt, um im Haushalt Küchendünste zu beseitigen.
- Die Haube niemals für andere Zwecke verwenden, als die für welche sie entwickelt worden ist.
- Unter der eingeschalteten Haube keine offenen hohen Flammen benutzen.
- Die Flamme so regulieren, dass sie nicht über den Umfang des Kochgeschirrs hinausreicht.
- Fritteusen müssen während des Gebrauchs ständig überwacht werden: Überhitztes Öl könnte sich entzünden.

3. REINIGUNG UND WARTUNG

- Der Aktivkohlefilter kann weder gewaschen noch regeneriert werden und muss etwa alle 4 Betriebsmonate oder bei intensiver Nutzung häufiger ersetzt werden (W).

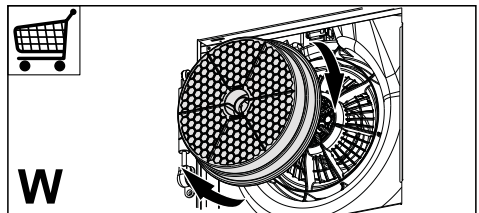

- Die Fettfilter sind alle 2 Betriebsmonate bzw. bei intensiver Nutzung häufiger zu reinigen und können in der Spülmaschine gewaschen werden (Z).

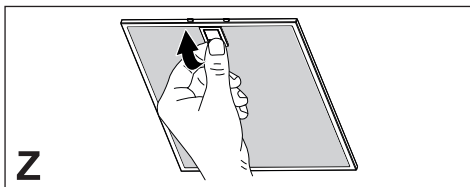





- Die Haube mit einem feuchten Lappen und einem flüssigen Neutralreiniger reinigen.

- Vermeiden Sie für die Reinigung der Außen- und Innenseite der Haube alkoholische oder silikonhaltige Produkte.

Wenn das Produkt oder eines seiner Teile aus rostfreiem Stahl besteht, verwenden Sie zur Reinigung spezielle, nicht scheuernde Produkte und folgen Sie bei der Reinigung den Linien der Satinierung.

4. STEUERBEFEHLE

					
	A	B	C	D	E
Taste	Tastendruck	Funktionen			LED
A	Kurz	Schaltet den Motor auf die erste Geschwindigkeitsstufe ein/aus.			Dauerleuchten
B	Kurz	Schaltet die Lichter auf maximaler Helligkeit ein/aus.			Dauerleuchten
	Lang mit Beleuchtung oder Motor eingeschaltet	<p>K-Link-Verbindung</p> <p>Vor dem Starten des Vorgangs den spezifischen Anleitungen aus den Betriebsanleitungen der anzukoppelnden Geräte folgen.</p> <p>Der Vorgang zum Koppeln der Dunstabzugshaube mit den K-Link-kompatiblen Geräten (Induktionskochfeld oder Fernbedienung) startet. Man kann bis zu 3 Induktionskochfelder und eine Fernbedienung mit der Dunstabzugshaube koppeln. Siehe die Betriebsanleitung der Geräte zu den für die Geräte durchzuführenden Vorgänge.</p> <p>Der Kopplungsvorgang dauert 2 Minuten. Wenn innerhalb dieser Zeit, kein Gerät erkannt wird, überprüfen, ob man vorher den Vorgang für die anzukoppelnden Geräte gestartet hat. Es ist möglich, dass die Höchstzahl an koppelbaren Geräten erreicht ist.</p>			<p>Die LEDs D und E blinken: Kopplungsvorgang läuft.</p> <p>Nach erfolgreichem Abschluss des Vorgangs leuchten die LEDs D und E für 2 Sekunden.</p>
C	Kurz	<p>Bei eingeschaltetem Motor: Schaltet das Kondensatschutzsystem ein.</p> <p>Sie wird durch Drücken derselben Taste oder durch Abschalten des Motors deaktiviert.</p> <p>Achtung! Das Glas und die Haube können sich während der Verwendung des Kondensatschutzsystems erhitzen.</p>			Dauerleuchten
	Lang	<p>Unterbrechung der K-Link-Verbindung</p> <p>Der Löschvorgang für alle vorher mit der Funktion K-Link-Verbindung gekoppelten K-Link kompatiblen Geräte wird gestartet.</p>			Nach erfolgreichem Abschluss des Vorgangs blinken die LEDs D und E 5 Mal.
D	Kurz	Schaltet den Motor auf die zweite Leistungsstufe.			A und D fix
	Lang	<p>AUTO-Modus</p> <p>Aktiviert/Deaktiviert die Automatik-Funktion.</p> <p>Bei Druck irgendeiner anderen Taste wird der AUTO-Modus deaktiviert.</p> <p>Der AUTO-Modus wird durch Druck der Taste oder beim Einschalten des gekoppelten Induktionskochfelds aktiviert. Die Geschwindigkeitsstufe der Dunstabzugshaube wird automatisch eingestellt, wenn man die höchste Leistungsstufe in der Kochfeldzone benutzt. Beim Abschalten des Induktionskochfelds läuft die Dunstabzugshaube noch für 5 Sekunden auf der zuletzt eingeschalteten Geschwindigkeitsstufe und dann für 15 Minuten auf der Geschwindigkeitsstufe 1. Nach 15 Minuten schaltet sich der Motor ab. Der Status der Lichter ändert sich nicht.</p>			A und LED-Geschwindigkeit fest eingestellt
E	Kurz	Schaltet den Motor auf die dritte Leistungsstufe.			A und E fix
	Lang	<p>Langer Druck: Schaltet den Motor auf die Intensive Geschwindigkeitsstufe.</p> <p>Die Geschwindigkeit ist auf 6 Minuten eingestellt. Sobald die Zeit abgelaufen ist, kehrt das System automatisch auf die vorher gewählte Geschwindigkeitsstufe zurück.</p> <p>Sie wird durch Drücken derselben Taste oder durch Abschalten des Motors deaktiviert.</p>			A fix und E blinkend

Empfohlene Sequenz für die Kopplung zwischen den Geräten:

- 1 - K-Link-Modus (siehe Betriebsanleitung der Fernbedienung)
- 2 - K-Link-Verbindung (siehe Betriebsanleitung der Dunstabzugshaube)
- 3 - Kopplung Fernbedienung-Dunstabzugshaube (siehe Betriebsanleitung der Fernbedienung)
- 4 - K-Link-Verbindung (siehe Betriebsanleitung der Dunstabzugshaube)
- 5 - Kopplung Feld-Dunstabzugshaube (siehe Betriebsanleitung des Induktionskochfelds)

5. BELEUCHTUNG

- Wenden Sie sich für den Austausch an den technischen Kundendienst ("Wenden Sie sich für den Kauf an den technischen Kundendienst").

1. GÜVENLİK HAKKINDA BİLGİLER

i Kendi güvenliğiniz açısından ve cihazın düzgün çalışması için, kurulum ve devreye alma işlemlerini gerçekleştirmeden önce, lütfen bu kılavuzu dikkatlice okuyunuz. Satış ya da üçüncü şahıslara devir durumunda dahi, işbu talimatları cihaz ile birlikte bulundurun. Kullanıcıların, cihazın tüm işletim ve güvenlik özelliklerini bilmele-ri önemlidir.

! Kablo bağlantıları, ehil bir kişi tarafından yapılmalıdır.

- Ürünün yanlış montajı veya kullanımından doğacak olan hasarlardan üretici sorumlu tutulamaz.
- Ocak ile davlumbaz aspiratörü arasındaki minimum güvenlik mesafesi 650 mm'dir (bazı modeller daha düşük bir yükseklikte monte edilebilir, çalışma boyutlarına ve kurulumuna ilişkin paragrafa bakın).
- Gazlı ocağın montaj talimatları, yukarıda belirtilenden daha fazla bir mesafe olması gerektiğini belirtiyorsa, bu göz önünde bulundurulmalıdır.
- Şebeke geriliminin, davlumbazın içine uygulanmış olan etiket üzerinde belirtilen gerilime karşılık gelip gelmediğini kontrol edin.

- Bağlantı kesme cihazları, kablolama sistemindeki yönetmeliklere uygun olarak sabit sisteme monte edilmelidir.
- 1. Sınıf cihazlar için, ev güç kaynağının düzgün topraklandığını kontrol edin.
- Davlumbazı, çapı en az 120 mm olan bir boru ile, duman tahliye bacasına bağlayın. Dumanın izlediği güzergah, mümkün olduğunca kısa olmalıdır.
- Hava tahliyesi ile ilgili tüm yönetmeliklere uyulmalıdır.
- Davlumbaz aspiratörünü, (örn; şofben, şömine, vb. gibi) yanıcı duman ihtiva eden kanallara bağlamayın.
- Eğer davlumbaz, elektrikli olmayan cihazlar ile (örneğin gazlı cihazlar) bir kombinasyon halinde kullanılıyorsa, tahliye gazının geriye doğru akışının önlenmesi için, yeter seviyede bir yerel havalandırma sağlanmış olmalıdır. Davlumbazın, elektrik akımı tarafından beslenmeyen cihazlarla kombine bir halde kullanıldığı zaman, ilgili mahaldeki negatif basınç, dumanın davlumbaz tarafından geriye emilmesini önlemek için, 0,04 mbar'ı aşmamalıdır.
- Hava, gaz yakma cihazlarından veya diğer yakıtlardan çıkan egzoz gazları için kullanılan bir kanaldan tahliye edilmemelidir.
- Besleme kablosu, eğer hasar görmüşse, üretici tarafından ya da bir servis teknisyeni tarafından ikame edilmelidir.

- Fişi, mevcut yürürlükteki mevzuata uygun ve erişilebilir bir prize bağlayın.
- Dumanın tahliyesi için uygulanacak teknik ve emniyet tedbirlerine ilişkin olarak, yerel makamlar tarafından belirlenen kurallara titiz bir şekilde riayet edilmesi önemlidir.

⚠ UYARI: Davlumbazı monte etmeden önce, koruyucu filmleri çıkartın.

- Davlumbaz için sadece vidalar ve uygun tipteki parçalar kullanın.

⚠ UYARI: İşbu talimatlara uygun vida ve sabitleyicilerle monte edilmemesi, elektrik şokla sonuçlanabilir.

- Optik aletler ile (dürbün, büyüteç, vb.) doğrudan doğruya gözlemlenmeyin.
- Davlumbazın altında flambe yemek pişirmeyin: bir yangın oluşmasına neden olabilir.
- Bu cihaz, 8 yaşının altında olmayan çocuklar tarafından ve psikolojik, fiziksel, duyuşsal yetenekleri sınırlı veya bilgi ve becerileri yetersiz olan kişiler tarafından, cihazın emniyetli bir şekilde nasıl kullanılacağı ve oluşabilecek tehlikeler hakkında dikkatlice denetlenmeleri ve talimatlandırılmaları şartıyla, kullanılabilir. Çocukların cihaz ile oynamadıklarından emin olun. Kullanıcı tarafından yapılacak temizlik ve bakım işlemleri, denetlenmedikleri sürece, ço-

cuklar tarafından yürütülmemelidir.

- Çocukları, cihaz ile oynamadıklarından emin olarak gözlemleyin.
- Bu ev aleti, psikolojik, fiziksel, duyuşsal sorunları olan veya tecrübe ve bilgi eksikliği olan kişilerce (çocuklar dahil), güvenliklerinden sorumlu birisi tarafından gözlemlenmedikçe ve talimat verilmedikçe kullanılmamalıdır.

⚠ Erişilebilir parçalar, pişirme ekipmanlarının kullanılması esnasında çok sıcak bir hal alabilirler.

- Belirtilen zaman periyodundan sonra, filtreleri temizleyin ve/veya ikame edin (yangın tehlikesi). Bakım ve temizlik paragrafına bakın.
- Davlumbaz, gaz veya diğer yakıtları kullanan başka aletlerle birlikte kullanıldığında, oda yeterli derecede havalandırılmalıdır (sadece odaya hava salınımı yapan ev aletlerine uygun değildir).
- Ürün ya da  ambalajı üzerinde bulunan sembol, ürünün normal evsel atık olarak atılmayacağını gösterir. İmha edilecek ürün, elektrikli ve elektronik bileşenlerinin geri dönüşümü için, yetkili bir toplama merkezine teslim edilmelidir. Bu ürünün doğru şekilde imha edildiğinden emin olunması, aksi takdirde uygunsuz bir şekilde imhasından kaynaklanabilecek, çevre ve sağlık bakımından,

muhtemel olumsuz sonuçların önlenmesine yardımcı olacaktır. Bu ürünün geri dönüşümü hakkında daha detaylı bilgi için, Belediye ile, yerel atık toplama imha servisi ile ya da ürünün satın alındığı mağaza ile irtibata geçiniz.

Uygunluk Beyanı

İmalatçı, K-Link + WIFI kablosuz bağlantı özelliğine sahip bu cihazın 2014/53/EU sayılı Direktif'e uygun olduğunu beyan eder.

CE uygunluk beyanının eksiksiz metnini şu İnternet adresinde ürün koduyla arama yaparak bulabilirsiniz:

“<https://www.faberspa.com/en/product-documentation/>”

Söz konusu kodu ürünün içinde bulunan etikette bulabilirsiniz.

Frekans bantları	İletilen azami güç
2,4 GHz	100 mW maks.

2. KULLANIM

- Emici davlumbaz, sadece, mutfaktaki kokuları ortadan kaldırmak amacıyla, bir elektrikli ev aleti olarak kullanım için tasarlanmıştır.
- Davlumbazı, tasarlanmış olan amaçlarından farklı bir amaç için asla kullanmayın.
- Çalıştığı esnada, davlumbazın altında asla yüksek alev bırakmayın.
- Alevin yoğunluğunu, kenarları sarmadığından emin olarak, pişirme kabının

alt tarafında doğru yönlendirilecek şekilde ayarlayın.

- Fritözler ve derin kızartma tavaaları kullanımları esnasında sürekli olarak takip edilmelidirler: ısınmış yağ alev alabilir.

3. TEMİZLİK VE BAKIM

- Karbon filtreleri ne yıkanabilirler ne de yeniden oluşturulabilirler ve bu sebeple, yaklaşık 4 aylık bir kullanım sonunda ya da daha yoğun kullanımlarda daha sıklıkla değiştirilmeleri gerekmektedir (W).

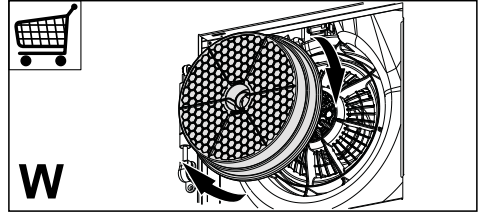



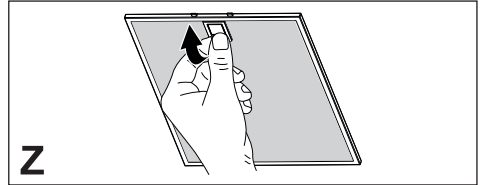

- Yağ filtreleri her 2 aylık kullanımda veya yoğun olarak kullanılıyorsa daha sıklıkla temizlenmelidirler ve bu laşık makinesinde yıkanabilirler (Z).



- Nemli bir bez ve hafif bir sıvı deterjan kullanmak suretiyle davlumbazı temizleyin.
- Davlumbazın dış ve iç temizliğinde alkol ve silikon içeren ürünleri kullanmayın.

Ürün veya parçalarından biri paslanmaz çeliktense, temizlik için aşındırıcı olmayan özel ürünler kullanın ve temizlik sırasında perdelama hatlarını takip edin.

4. KOMUTLAR

	 A	 B	 C	 D	 E
Tuş	Tuşa basış şekli	Fonksiyonlar	Led		
A	Kısa süreli	Motoru birinci hız seviyesinde açar/kapatır.	Sabit yanar		
B	Kısa süreli	Işıkları en yüksek parlaklıkta yakar/söndürür.	Sabit yanar		
	Işıklar veya motor açıkken uzun süreli	K-Link Bağlantısı Bu prosedürü başlatmadan önce bağlantı yapılacak aygıtların kılavuzlarındaki özel talimatları uygulayın. Davlumbazı uyumlu K-Link aygıtlarıyla (indüksiyon ocağı veya uzaktan kumanda) eşleştirme prosedürü başlatılır. En çok 3 indüksiyon ocağı ve yalnızca bir kumanda eşleştirilebilir. Bunlarla ilgili yapılması gereken işlemler için aygıtların kılavuzlarına başvurun. Eşleştirme prosedürü 2 dakika zaman alır. Bu süre zarfında hiçbir aygıt algılanmazsa, bağlanacak aygıtlarda prosedürü daha önce başlattığınızdan emin olun. Eşleştirilebilecek maksimum aygıt sayısına ulaşılmış olabilirsiniz.	D ve E Led lambaları yanıp söner. Eşleştirme prosedürü uygulanıyor. Prosedür başarıyla tamamlandığında, D ve E led lambaları 2 saniye yanar.		
C	Kısa süreli	Motor açıkken: Yoğuşma önleme sistemi açılır. Aynı tuşa basıldığında veya motor kapatıldığında devre dışı kalır. Dikkat! Yoğuşma önleme sistemi kullanılırken cam ve davlumbaz ısınabilir.	Sabit yanar		
	Uzun süreli	K-Link Bağlantısını Kesme Daha önce K-Link Bağlantısı fonksiyonuyla eşleştirilen tüm uyumlu K-Link aygıtlarını iptal etme prosedürü başlatılır.	Prosedür başarıyla tamamlandığında, D ve E led lambaları 5 kez yanıp söner.		
D	Kısa süreli	Motor ikinci hızda çalışmaya başlar.	A ve D sabit yanar		
	Uzun süreli	OTOMATİK Mod Otomatik çalışma modunu etkinleştirir/devre dışı bırakır. Diğer tuşlara her basıldığında OTOMATİK mod devre dışı kalır. OTOMATİK Mod bu tuşa basıldığında veya Bağlı İndüksiyon Ocağı açıldığında etkinleşir. Davlumbazın hızı, ocak bölgelerinin üzerinde bulunan en yüksek güç seviyesi kullanılarak otomatik ayarlanır. İndüksiyon ocağı kapatıldığında en yüksek hız seviyesi 5 saniye daha devreye sokulur, ardından 15 dakika boyunca 1. hız seviyesi etkinleştirilir. 15 dakika dolduğunda motor kapatılır. Işıkların durumu değişmez.	A ve Led lambası ayrılan hızda sabit yanar		
E	Kısa süreli	Motoru üçüncü hız seviyesinde açar.	A ve E sabit yanar		
	Uzun süreli	Uzun süreli basma: Motoru Yoğun hız seviyesinde açar. Bu hız 6 dakika zaman ayarlıdır. Süre dolduğunda, sistem otomatik olarak daha önce seçili olan hızı döner. Aynı tuşa basıldığında veya motor kapatıldığında devre dışı kalır.	A sabit yanar ve E yanıp söner		
Aygıtlar arasında tavsiye edilen bağlantı sırası:					
1 - K-Link Modu (Uzaktan kumanda kılavuzuna bakın)					
2 - K-Link Bağlantısı (Davlumbaz kılavuzuna bakın)					
3 - Uzaktan Kumanda-Davlumbaz bağlantısı (Uzaktan kumanda kılavuzuna bakın)					
4 - K-Link Bağlantısı (Davlumbaz kılavuzuna bakın)					
5 - Ocak-Davlumbaz bağlantısı (İndüksiyon ocağı kılavuzuna bakın)					

5. IŞIKLANDIRMA

- Değiştirme için Teknik Destek'e başvurun ("Satın alma için teknik destek ile iletişime geçin").

1. ΠΛΗΡΟΦΟΡΙΕΣ ΓΙΑ ΤΗΝ ΑΣΦΑΛΕΙΑ

i Για τη δική σας ασφάλεια και για τη σωστή λειτουργία της συσκευής, παρακαλούμε να διαβάσετε με προσοχή τις παρούσες οδηγίες πριν την εγκατάσταση και τη θέση σε λειτουργία. Φυλάσσετε αυτές τις οδηγίες πάντα μαζί με τη συσκευή, ακόμα και σε περίπτωση μεταβίβασης σε τρίτους. Είναι σημαντικό οι χρήστες να γνωρίζουν όλα τα χαρακτηριστικά λειτουργίας και ασφάλειας της συσκευής.

! Η σύνδεση των καλωδίων πρέπει να γίνει από έναν αρμόδιο τεχνικό.

- Ο κατασκευαστής δεν μπορεί να θεωρηθεί υπεύθυνος για ενδεχόμενες ζημιές που οφείλονται σε ακατάλληλη εγκατάσταση ή χρήση.
- Η ελάχιστη απόσταση ασφαλείας μεταξύ της επιφάνειας των εστιών και του απορροφητήρα είναι 650 mm (Ορισμένα μοντέλα μπορούν να εγκατασταθούν σε μικρότερο ύψος. Ανατρέξτε στην παράγραφο με τις διαστάσεις λειτουργίας και εγκατάστασης).
- Αν οι οδηγίες εγκατάστασης της μονάδας εστιών με υγραέριο υποδεικνύουν ότι απαιτείται απόσταση μεγαλύτερη από εκείνη που αναφέρεται παραπάνω, είναι απαραίτητο να τις λάβετε υπόψη.
- Βεβαιωθείτε ότι η τάση του δικτύου αντιστοιχεί στην τιμή που αναγράφεται στην πινακίδα χαρακτηριστικών στο εσωτερικό του απορροφητήρα.
- Τα συστήματα διακοπής πρέπει να εγκατασταθούν στη μόνιμη εγκατάσταση σύμφωνα με τη νομοθεσία για τις εγκαταστάσεις καλωδίωσης.
- Για τις συσκευές Κλάσης I, βεβαιωθείτε ότι το οικιακό δίκτυο τροφοδοσίας είναι κατάλληλα γειωμένο.
- Συνδέστε τον απορροφητήρα στην καπνοδόχο με ένα σωλήνα με ελάχιστη διάμετρο 120 mm. Η διαδρομή των ατμών πρέπει να είναι όσο το δυνατόν συντομότερη.
- Πρέπει να τηρούνται όλοι οι κανονισμοί αναφορικά με την εκκένωση του αέρα.
- Μη συνδέετε τον απορροφητήρα σε αγωγούς απαγωγής καπναερίων που παράγονται από καύση (π.χ. λέβητες, τζάκια κλπ.).
- Αν χρησιμοποιείτε τον απορροφητήρα σε συνδυασμό με άλλες μη ηλεκτρικές συσκευές (π.χ. συσκευές υγραερίου), θα πρέπει να εξασφαλίσετε τον επαρκή αερισμό του χώρου ώστε να εμποδίσετε την επιστροφή των καπναερίων. Όταν ο απορροφητήρας της κουζίνας χρησιμοποιείται σε συνδυασμό με μη ηλεκτρικές συσκευές, η αρνητική πίεση του χώρου δεν πρέπει να υπερβαίνει τα 0,04 mbar έτσι ώστε να αποφεύγεται η επι-

- στροφή των καπναερίων στο χώρο και η αναρρόφησή τους από τον απορροφητήρα.
- Ο αέρας δεν πρέπει να απάγεται μέσω ενός αγωγού που χρησιμοποιείται για την απαγωγή των καπναερίων από συσκευές καύσης που τροφοδοτούνται με αέριο ή άλλα καύσιμα.
 - Το ηλεκτρικό καλώδιο, αν πάθει ζημιά, πρέπει να αντικατασταθεί από τον κατασκευαστή ή από έναν τεχνικό του σέρβις.
 - Συνδέετε το φισ σε μια πρίζα που συμμορφούται με τους ισχύοντες κανονισμούς και σε σημείο με εύκολη πρόσβαση.
 - Όσον αφορά τα τεχνικά μέτρα και τα μέτρα ασφαλείας που πρέπει να εφαρμοστούν για την απαγωγή των καπναερίων, είναι σημαντικό να τηρούνται σχολαστικά οι κανονισμοί των τοπικών φορέων.
- ⚠ ΠΡΟΕΙΔΟΠΟΙΗΣΗ:** πριν εγκαταστήσετε τον απορροφητήρα, αφαιρέστε τις προστατευτικές μεμβράνες.
- Χρησιμοποιείτε μόνο βίδες και εξαρτήματα κατάλληλου τύπου για τον απορροφητήρα.
- ⚠ ΠΡΟΕΙΔΟΠΟΙΗΣΗ:** η μη τοποθέτηση των βιδών και των συστημάτων στερέωσης σύμφωνα με τις παρούσες οδηγίες, μπορεί να προκαλέσει ηλεκτροπληξία.
- Μην κοιτάζετε απευθείας με οπτικά όργανα (κιάλια, μεγεθυντικός φακός...).
 - Μην μαγειρεύετε φαγητά φλαμπέ κάτω από τον απορροφητήρα: μπορεί να προκληθεί πυρκαγιά.
 - Αυτή η συσκευή μπορεί να χρησιμοποιηθεί από παιδιά ηλικίας άνω των 8 ετών και από άτομα με μειωμένες ψυχικές ή διανοητικές ικανότητες, ή από άτομα χωρίς πείρα και επαρκή γνώση, αρκεί να επιβλέπονται και εκπαιδεύονται στην ασφαλή χρήση της συσκευής και στους κινδύνους που απορρέουν από αυτή. Βεβαιωθείτε ότι τα παιδιά δεν παίζουν με τη συσκευή. Ο καθαρισμός και η συντήρηση δεν πρέπει να εκτελούνται από παιδιά, εκτός εάν επιβλέπονται.
 - Τα παιδιά πρέπει να επιβλέπονται ώστε να εξασφαλιστεί ότι δεν παίζουν με τη συσκευή.
 - Η συσκευή δεν πρέπει να χρησιμοποιείται από άτομα (συμπεριλαμβανομένων των παιδιών) με μειωμένες ψυχικές ή διανοητικές ικανότητες, ή από άτομα χωρίς πείρα και επαρκή γνώση, εκτός εάν ελέγχονται και εκπαιδεύονται.
- ⚠** Τα προσβάσιμα μέρη μπορεί να έχουν υψηλή θερμοκρασία κατά τη χρήση των συσκευών μαγειρέματος
- Καθαρίζετε ή/και αντικαθιστάτε τα φίλτρα μετά την καθορισμένη χρονική περίοδο

(κίνδυνος πυρκαγιάς). Βλέπε παράγραφο Συντήρηση και καθαρισμός.

- Πρέπει να υπάρχει κατάλληλος αερισμός στο χώρο όταν ο απορροφητήρας χρησιμοποιείται ταυτόχρονα με συσκευές που χρησιμοποιούν αέριο ή άλλα καύσιμα (δεν ισχύει για συσκευές που απάγουν αποκλειστικά τον αέρα στο χώρο).
- Το σύμβολο  πάνω στο προϊόν ή πάνω στη συσκευασία του υποδεικνύει ότι το προϊόν δεν πρέπει να διατίθεται σαν ένα συνηθισμένο οικιακό απόρριμμα. Το προϊόν προς διάθεση πρέπει να παραδίδεται σε ένα κατάλληλο κέντρο συλλογής για την ανακύκλωση των ηλεκτρικών και ηλεκτρονικών συσκευών. Φροντίζοντας για τη σωστή διάθεση αυτού του προϊόντος, συμβάλλετε στην αποφυγή πιθανών αρνητικών επιπτώσεων για το περιβάλλον και την υγεία, που μπορεί να οφείλονται στην ακατάλληλη διάθεσή του. Για λεπτομερέστερες πληροφορίες σχετικά με την ανακύκλωση αυτού του προϊόντος, απευθυνθείτε στο Δήμο, στην τοπική υπηρεσία συλλογής απορριμμάτων ή στο κατάστημα από το οποίο αγοράσατε το προϊόν.

Δήλωση Συμμόρφωσης

Ο κατασκευαστής δηλώνει ότι η συσκευή αυτή με λειτουργία ραδιοεπικοινωνίας K-Link + WIFI

συμμορφώνεται με την οδηγία 2014/53/ΕΕ.

Το πλήρες κείμενο της δήλωσης συμμόρφωσης ΕΕ διατίθεται στην ακόλουθη διαδικτυακή διεύθυνση εκτελώντας αναζήτηση ανά κωδικό προϊόντος:

“<https://www.faberspa.com/en/product-documentation/>”

Μπορείτε να βρείτε τον σχετικό κωδικό στην ετικέτα που υπάρχει στο εσωτερικό του προϊόντος.

Ζώνες συχνοτήτων	Μέγιστη μεταδιδόμενη ισχύς
2,4 GHz	100 mW max.

2. ΧΡΗΣΗ

- Ο απορροφητήρας έχει μελετηθεί αποκλειστικά για οικιακή χρήση και για την απαγωγή των οσμών της κουζίνας.
- Ποτέ μη χρησιμοποιείτε τον απορροφητήρα για σκοπό διαφορετικό από εκείνον για τον οποίο έχει σχεδιαστεί.
- Ποτέ μην αφήνετε φλόγες μεγάλης έντασης κάτω από τον απορροφητήρα όταν λειτουργεί.
- Ρυθμίστε την ένταση της φλόγας έτσι ώστε να κατευθύνεται αποκλειστικά προς τον πάτο του σκεύους μαγειρέματος, εξασφαλίζοντας ότι δεν προεξέχει από τις πλευρές του.
- Οι φριτέζες πρέπει να ελέγχονται συνεχώς όταν χρησιμοποιούνται: το καυτό λάδι μπορεί να πάρει φωτιά.

3. ΚΑΘΑΡΙΣΜΟΣ ΚΑΙ ΣΥΝΤΗΡΗΣΗ

- Το φίλτρο ενεργού άνθρακα δεν μπορεί να πλυθεί ούτε να αναγεννηθεί και πρέπει να αντικαθίσταται περίπου κάθε 4 μήνες λειτουργίας ή συχνότε-

ρα σε περίπτωση ιδιαίτερα συχνής χρήσης (W).

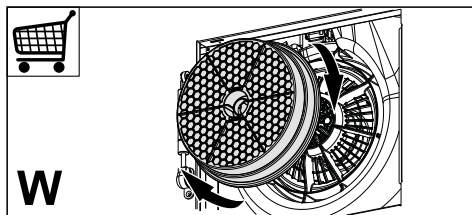



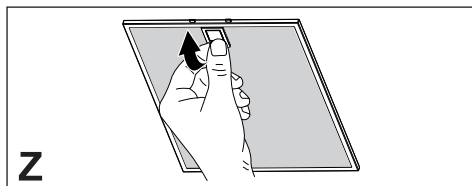

- Τα φίλτρα για λίπη πρέπει να καθαρίζονται κάθε 2 μήνες λειτουργίας ή συχνότερα σε περίπτωση ιδιαίτερα συχνής χρήσης και μπορούν να πλυθούν στο πλυντήριο πιάτων (Z).



- Καθαρίζετε τον απορροφητήρα χρησιμοποιώντας ένα υγρό πανί και ουδέτερο υγρό απορρυπαντικό.
- Για τον εξωτερικό και εσωτερικό καθαρισμό του απορροφητήρα αποφύγετε προϊόντα που περιέχουν οινόπνευμα και σιλικόνη.

Εάν το προϊόν ή κάποιο από τα μέρη του είναι από ανοξείδωτο χάλυβα, χρησιμοποιήστε για τον καθαρισμό ειδικά μη λειαντικά προϊόντα και ακολουθήστε τις γραμμές του σατινέ φινιρίσματος κατά τη διάρκεια του καθαρισμού.

4. ΣΤΟΙΧΕΙΑ ΕΛΕΓΧΟΥ

		 A	 B	 C	 D	 E
Πλήκτρο	Πάτημα πλήκτρου	Λειτουργίες				Led
A	Σύντομο	Ενεργοποίηση/Απενεργοποίηση του κινητήρα στην πρώτη ταχύτητα.				Σταθερό
B	Σύντομο	Ενεργοποίηση/Απενεργοποίηση του φωτισμού στη μέγιστη φωτεινότητα.				Σταθερό
	Παρατεταμένο με τον φωτισμό ή τον κινητήρα αναμμένο	<p>Σύζευξη K-Link Προτού ξεκινήσετε τη διαδικασία ακολουθήστε τις ειδικές οδηγίες των εργαλείων των συσκευών με τις οποίες θα γίνει η σύζευξη. Ξεκινά η διαδικασία σύζευξης του απορροφητήρα με τις συμβατές συσκευές K-Link (επαγωγική εστία ή τηλεχειριστήριο). Μπορείτε να συνδέσετε έως και 3 επαγωγικές εστίες και ένα μόνο τηλεχειριστήριο. Συμβουλευτείτε το εγχειρίδιο των συσκευών για τις ενέργειες που χρειάζεται να εκτελέσετε σε αυτές. Η διαδικασία σύζευξης διαρκεί 2 λεπτά. Εάν εντός αυτού του χρόνου δεν έχει αναγνωριστεί κάποια συσκευή επιβεβαιώστε ότι έχετε ξεκινήσει προηγουμένως τη διαδικασία των συσκευών προς σύζευξη. Ενδέχεται να έχει επιτευχθεί το μέγιστο όριο των συνδεδεμένων συσκευών.</p>				Τα led D και E αναβοσβήνουν: διαδικασία σύζευξης σε εξέλιξη. Μόλις ολοκληρωθεί επιτυχώς η διαδικασία τα led D και E αναβούν για 2 δευτερόλεπτα.
C	Σύντομο	<p>Με αναμμένο κινητήρα: ενεργοποίηση του συστήματος Αντι-συμπύκωσης. Απενεργοποιείται πατώντας το ίδιο κουμπί ή σβήνοντας τον κινητήρα. Προσοχή! Το τζάμι και ο απορροφητήρας ενδέχεται να ζεσταίνονται κατά τη διάρκεια της χρήσης του συστήματος αντι-συμπύκωσης.</p>				Σταθερό
	Παρατεταμένο	<p>Αποσύνδεση K-Link Ξεκινά η διαδικασία ακύρωσης όλων των συμβατών συσκευών K-Link που είχαν συνδεθεί προηγουμένως με τη λειτουργία Σύζευξη K-Link.</p>				Μόλις ολοκληρωθεί επιτυχώς η διαδικασία τα led D και E αναβοσβήνουν 5 φορές.
D	Σύντομο	Ενεργοποίηση του κινητήρα στην δεύτερη ταχύτητα.				Τα led A και D είναι σταθερά
	Παρατεταμένο	<p>Λειτουργία AUTO Ενεργοποίηση/Απενεργοποίηση του Αυτόματου τρόπου λειτουργίας. Με το πάτημα κάθε άλλου πλήκτρου η λειτουργία AUTO απενεργοποιείται. Η λειτουργία AUTO ενεργοποιείται με το πάτημα του πλήκτρου ή με την ενεργοποίηση της Συζευγμένης Επαγωγικής Εστίας. Η ταχύτητα του απορροφητήρα θα ρυθμιστεί αυτόματα χρησιμοποιώντας το υψηλότερο επίπεδο ισχύος που υπάρχει στις ζώνες της εστίας μαγειρέματος. Όταν απενεργοποιείται η επαγωγική εστία διατηρείται η τελευταία ταχύτητα που χρησιμοποιήθηκε για 5 δευτερόλεπτα και έπειτα η ταχύτητα 1 για 15 λεπτά. Μόλις περάσουν τα 15 λεπτά, ο κινητήρας σβήνει. Η κατάσταση του φωτισμού δεν μεταβάλλεται.</p>				Το A και το Led ρυθμισμένης ταχύτητας είναι σταθερά
E	Σύντομο	Ενεργοποίηση του κινητήρα στην τρίτη ταχύτητα.				Τα led A και E είναι σταθερά
	Παρατεταμένο	<p>Παρατεταμένο πάτημα: ενεργοποίηση του κινητήρα στην Εντατική ταχύτητα. Η ταχύτητα αυτή έχει χρονική ρύθμιση 6 λεπτών. Μόλις παρέλθει ο χρόνος αυτός, το σύστημα επιστρέφει αυτόματα στην ταχύτητα που είχε επιλεγεί προηγουμένως. Απενεργοποιείται πατώντας το ίδιο κουμπί ή σβήνοντας τον κινητήρα.</p>				Το led A είναι σταθερό και το E αναβοσβήνει
<p>Συνιστώμενη ακολουθία σύζευξης μεταξύ των συσκευών: 1 - Λειτουργία K-Link (Δείτε εγχειρίδιο τηλεχειριστηρίου) 2 - Σύζευξη K-Link (Δείτε εγχειρίδιο απορροφητήρα) 3 - Σύζευξη Τηλεχειριστηρίου-Απορροφητήρα (Δείτε εγχειρίδιο τηλεχειριστηρίου) 4 - Σύζευξη K-Link (Δείτε εγχειρίδιο απορροφητήρα) 5 - Σύζευξη Εστίας-Απορροφητήρα (Δείτε εγχειρίδιο επαγωγικής εστίας)</p>						

5. ΦΩΤΙΣΜΟΣ

- Για την αντικατάσταση απευθυνθείτε στο Σέρβις ("Για την αγορά απευθυνθείτε στο Σέρβις").

1. VEILIGHEIDSINFORMATIE

i Lees voor uw eigen veiligheid en voor een correcte werking van het apparaat eerst deze handleiding aandachtig door, alvorens het apparaat te installeren en te gebruiken. Bewaar deze instructies altijd bij het apparaat, ook wanneer u het verkoopt of overdraagt aan derden. Gebruikers moeten volledig op de hoogte zijn van de werking en de veiligheidsfuncties van het apparaat.

! De kabels moeten door een ervaren monteur worden aangesloten.

- De fabrikant is niet aansprakelijk voor eventuele schade als gevolg van een onjuiste installatie of oneigenlijk gebruik.
- De minimale veiligheidsafstand tussen de kookplaat en de afzuigkap is 650 mm (sommige modellen kunnen op een kleinere afstand worden geïnstalleerd; zie de paragraaf over de werkafmetingen en de installatie).
- Als de installatievoorschriften van de gaskookplaat bepalen dat een grotere afstand in acht moet worden genomen dan hierboven is aangegeven, dan moet daar rekening mee worden gehouden.
- Controleer of de netspanning overeenstemt met de spanning die op het typeplaatje aan de binnenkant van de afzuigkap staat vermeld.
- Er moeten lastscheiders in de vaste installatie worden geïnstalleerd in overeenstemming met de normen over bedradingssystemen.
- Controleer voor apparaten van klasse I of het elektriciteitsnet in uw woning over een goede aarding beschikt.
- Sluit de afzuigkap op het rookkanaal aan met een pijp met een minimale diameter van 120 mm. De rook moet een zo kort mogelijk traject afleggen.
- Alle regels voor de luchtafvoer moeten in acht worden genomen.
- Sluit de afzuigkap niet op rookkanalen aan die verbrandingsgassen afvoeren (bijv. van verwarmingsketels, open haarden, enz.).
- Als de afzuigkap in combinatie met niet-elektrische apparaten wordt gebruikt (bijv. gasapparaten), moet het vertrek voldoende geventileerd zijn om te voorkomen dat de uitgestoten gassen terugstromen. Wanneer de afzuigkap in combinatie met niet-elektrische apparaten wordt gebruikt, mag de onderdruk in het vertrek niet groter zijn dan 0,04 mbar om te voorkomen dat de damp opnieuw door de afzuigkap in het vertrek gezogen wordt.

- De lucht mag niet worden afgevoerd door een kanaal dat wordt gebruikt voor de rookgasafvoer door apparaten op gas of andere brandstoffen.
- Een beschadigde voedingskabel moet door de fabrikant of door een monteur van de technische servicedienst worden vervangen.
- Sluit de stekker op een toegankelijk stopcontact aan dat voldoet aan de geldende normen.
- Met betrekking tot de technische en veiligheidsmaatregelen voor de rookgasafvoer is het belangrijk dat de regels die door de lokale autoriteiten zijn bepaald nauwgezet worden opgevolgd.

 **WAARSCHUWING:** verwijder de beschermfolie alvorens wordt de afzuigkap te installeren.

- Gebruik alleen schroeven en kleine onderdelen die geschikt zijn voor de afzuigkap.

 **WAARSCHUWING:** indien de schroeven en bevestigingssystemen niet volgens deze aanwijzingen worden geïnstalleerd, bestaat het gevaar voor elektrische schokken.

- Niet direct met optische instrumenten (verrekijker, vergrootglas...) waarnemen.
- Er mag niet onder de afzuigkap geflambeerd worden: brandgevaar.
- Het apparaat mag worden gebruikt door kinderen ouder

dan 8 jaar en door personen met een lichamelijke, zintuiglijke of geestelijke beperking of met onvoldoende ervaring en kennis, mits ze onder toezicht staan en goed geïnstrueerd zijn over een veilig gebruik van het apparaat en de gevaren die ermee samenhangen. Zorg ervoor dat kinderen niet met het apparaat spelen. Reiniging en onderhoud door de gebruiker mogen niet door kinderen worden uitgevoerd, tenzij ze onder toezicht staan.

- Kinderen moeten worden gecontroleerd om er zeker van te zijn dat ze niet met het apparaat spelen.
- Het apparaat mag niet gebruikt worden door personen (waaronder kinderen) met geestelijke, lichamelijke of zintuiglijke beperkingen, of door personen zonder ervaring en kennis, tenzij ze onder toezicht staan of worden geïnstrueerd over het gebruik van het apparaat.

 Tijdens het gebruik van de kooktoestellen kunnen de toegankelijke delen erg heet worden

- Reinig en/of vervang de filters na de aangegeven tijdsperiode (brandgevaar). Zie de paragraaf Onderhoud en reiniging.
- De ruimte moet voldoende geventileerd zijn als de afzuigkap tegelijk met apparaten op gas of andere brandstoffen wordt gebruikt (niet

van toepassing op apparaten die alleen lucht in de ruimte blazen).

Frequen- tiebanden	Maximaal uitge- zonden vermogen
2,4 GHz	100 mW max.

- Het symbool  op het product of op de verpakking wijst erop dat dit product niet als huishoudafval mag worden behandeld. Het moet echter naar een speciaal verzamelcentrum worden gebracht waar elektrische en elektronische apparatuur wordt gerecycled. Als u ervoor zorgt dat dit product op de correcte manier wordt verwijderd, voorkomt u mogelijk voor mens en milieu negatieve gevolgen die zich zouden kunnen voordoen in geval van verkeerde afvalbehandeling. Neem voor meer details over het recycelen van dit product contact op met uw gemeente, de plaatselijke vuilophaaldienst of de winkel waar u het product hebt gekocht.

Conformiteitsverklaring

De fabrikant verklaart dat dit apparaat met de functie radio K-Link + wifi voldoet aan de richtlijn 2014/53/EU.

De volledige tekst van de EG-conformiteitsverklaring is beschikbaar op de onderstaande website, na een zoekopdracht op productcode:

“<https://www.faberspa.com/en/product-documentation/>”

De productcode staat aangegeven op het etiket dat aan de binnenkant van het product is aangebracht.

2. GEBRUIK

- De afzuigkap is uitsluitend bedoeld voor huishoudelijk gebruik om kookgeuren te verwijderen.
- Gebruik de afzuigkap nooit voor andere doeleinden dan waarvoor hij bedoeld is.
- Laat nooit hoog brandende branders onbedekt onder een werkende afzuigkap.
- Regel de vlammen altijd zo dat ze niet langs de pannen omhoogkomen.
- Controleer frituurpannen tijdens het gebruik: de oververhitte olie zou vlam kunnen vatten.

3. REINIGING EN ONDERHOUD

- Het filter met actieve koolstof is niet afwasbaar of regenererbaar en moet ongeveer om de 4 maanden worden vervangen, of vaker bij zeer intensief gebruik (W).

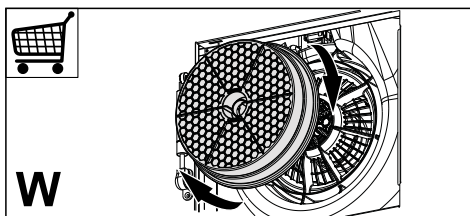



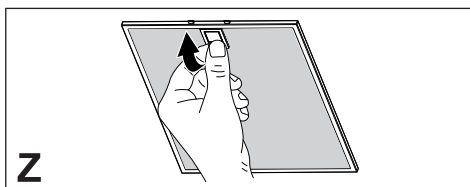

- De vetfilters moeten om de 2 maanden worden schoongemaakt, of vaker bij zeer intensief gebruik. Ze kunnen in de afwasmachine worden gewassen (Z).



- Maak de afzuigkap schoon met een vochtige doek en een mild vloeibaar schoonmaakmiddel.
- Vermijd het gebruik van producten op basis van alcohol of siliconen voor de reiniging van de buiten- en binnenkant van de afzuigkap.

Als het product of onderdelen ervan gemaakt is van roestvrij staal, gebruik dan voor de reiniging specifieke, niet-schuurende producten en volg tijdens de reiniging de lijnen van de satinerings.

4. BEDIENINGSELEMENTEN

		 A	 B	 C	 D	 E
Toets	Druk toets op	Functies			Led	
A	Kort	Inschakeling/Uitschakeling van de motor bij eerste snelheid.			Continu brandend	
B	Kort	Inschakeling/uitschakeling verlichting met maximale helderheid.			Continu brandend	
	Lang bij ingeschakelde verlichting of motor	<p>Koppeling K-Link Volg voorafgaand aan de start van de procedure de specifieke aanwijzingen van de handleidingen van de te koppelen apparaten. De procedure voor de koppeling van de afzuigkap met K-Link-compatibele apparaten wordt gestart (inductiekookplaat of afstandsbediening). Er kunnen maximaal 3 inductiekookplaten en één enkele afstandsbediening gekoppeld worden. Verwijs naar de handleiding van de apparaten voor de erop uit te voeren handelingen. De koppelingsprocedure duurt 2 minuten. Als er binnen deze tijd geen apparaat wordt herkend, controleer dan of de procedure van de te koppelen apparaten werd gestart. Het kan zijn dat de maximale limiet van het aantal te koppelen apparaten is bereikt.</p>			<p>Knipperende leds D en E: koppelingsprocedure in uitvoering.</p> <p>Na de succesvolle voltooiing van de procedure zullen de leds D en E 2 seconden branden.</p>	
C	Kort	<p>Bij ingeschakelde motor: activeert het Anticondenssysteem. De functie wordt uitgeschakeld door op dezelfde toets te drukken, of door de motor uit te schakelen. Opgelet! Het glas en de afzuigkap kunnen tijdens het gebruik van het anticondenssysteem heet worden.</p>			Continu brandend	
	Lang	<p>Ontkoppeling K-Link De procedure voor de ontkoppeling wordt gestart, van alle K-Link-compatibele apparaten die eerder door middel van de functie Koppeling K-Link gekoppeld werden.</p>			Na de succesvolle voltooiing van de procedure zullen de leds D en E 5 keer knipperen.	
D	Kort	Inschakeling van de motor bij de tweede snelheid.			Continu brandende leds A en D	
	Lang	<p>Modus AUTO Activeert/Deactiveert de Automatische bedrijfsmodus. Bij elke druk op een van de andere toetsen wordt de modus AUTO gedeactiveerd. De modus AUTO wordt geactiveerd met druk op de toets of wanneer de Gekoppelde Inductiekookplaat wordt ingeschakeld. De snelheid van de afzuigkap wordt automatisch ingesteld op basis van het hoogste vermogensniveau van de zones van de kookplaat. Wanneer de inductiekookplaat wordt uitgeschakeld, wordt de laatst geactiveerde snelheid voor 5 seconden aangehouden, waarna voor een tijd van 15 minuten de snelheid 1 wordt ingeschakeld. Na het verstrijken van e 15 minuten wordt de motor uitgeschakeld. De status van de verlichting wordt niet gewijzigd.</p>			Led A en leds ingestelde snelheid continu brandend	
E	Kort	Schakelt de motor in bij derde snelheid.			Continu brandende leds A en E	
	Lang	<p>Lange druk: schakelt de motor in bij de Intensieve snelheid. Deze snelheid heeft een duur van 6 minuten. Na het verstrijken van deze tijd keert het systeem automatisch terug naar de eerder geselecteerde snelheid. De functie wordt uitgeschakeld door op dezelfde toets te drukken, of door de motor uit te schakelen.</p>			Continu brandende led A en knipperende led E	
<p>Aanbevolen methode voor koppeling tussen de apparaten:</p> <ol style="list-style-type: none"> 1 - Modus K-Link (zie handleiding afstandsbediening) 2 - Koppeling K-Link (zie handleiding afzuigkap) 3 - Koppeling Afstandsbediening-Afzuigkap (zie handleiding afstandsbediening) 4 - Koppeling K-Link (zie handleiding afzuigkap) 5 - Koppeling Kookplaat-Afzuigkap (zie handleiding inductiekookplaat) 						

5. VERLICHTING

- Neem voor de vervanging contact op met de technische klantenservice ('Wend u voor de aankoop tot de technische klantenservice').

1. ИНФОРМАЦИЯ ЗА БЕЗОПАСНОСТ

 Преди монтирането и използването на уреда прочетете внимателно това ръководство, за да гарантирате собствената си безопасност и правилната работа на уреда. Тези инструкции трябва винаги да придружават уреда, дори ако бъде продаден или предаден на други лица. Важно е потребителите да познават всички характеристики за работа и безопасност на уреда.

 **Свързването на кабелите трябва да се извърши от квалифициран електротехник.**

- Производителят не носи отговорност за наранявания и повреди, предизвикани от неправилен монтаж или употреба.
- Минималното безопасно разстояние между готварската печка и аспиратора е 650 мм (възможно е някои модели да може да се монтират на по-малка височина, вж. разделите за работни размери и монтаж).
- Ако инструкциите за монтаж на газовия котлон посочват по-голямо разстояние от указаното, това трябва да се има в предвид.
- Проверете дали мрежовото захранване съответства

на посоченото на табелката с данни, поставена от вътрешната страна на аспиратора.

- Прекъсвачите трябва да се монтират в системата в съответствие с нормативната уредба за окабеляването.
- За уредите от клас I се уверете, че електрозахранването в дома е подходящо заземено.
- Свържете аспиратора към отвеждащия комин, като използвате тръба с диаметър най-малко 120 мм. Парите трябва да бъдат отвеждани на колкото е възможно по-кратко разстояние.
- Трябва да се спазват всички нормативи за въздухопроводи.
- Не свързвайте аспиратора към отвеждащи тръби, по които преминават и леснозапалими пари (напр. от котли, камини и др.).
- Ако аспираторът се използва едновременно с неелектрически уреди (напр. газови уреди), трябва да осигурите достатъчно добра вентилация в стаята, за да предотвратите връщане на изпусканите газове. Ако аспираторът на готварската печка се използва заедно с неелектрически уреди, отрицателното налягане в помещението не трябва да превишава 0,04 mbar, за да се избегне рискът аспираторът да връща изпарения в помещението.

- В комина, който служи за отвеждане на парите, не трябва да се изпуска въздух от уреди, работещи на газ или друго гориво.
- Ако захранващият кабел е повреден, смяната му трябва да се извърши от производителя или от сервизен техник.
- Включете щепсела в контакт, който отговаря на действащите норми за електрозахранване и е разположен на достъпно място.
- Важно е да спазвате стриктно разпоредбите на местните власти относно техническите мерки и мерките за безопасност при отвеждане на изпаренията.

 **ВНИМАНИЕ:** махнете защитните фолия, преди да монтирате аспиратора.

- Използвайте само винтове и други детайли, които са подходящи за аспиратора.

 **ВНИМАНИЕ:** неспазването на тези инструкции за монтаж с посочените винтове и закрепващи елементи може да създаде опасност от електрически удар.

- Не гледайте директно към светлината през оптични устройства (бинокли, увеличителни стъкла и др.).
- Не фламбирайте храна под аспиратора: можете да предизвикате пожар.

- Този уред може да се използва от деца на възраст над 8 години и от лица с намалени физически, сетивни и умствени способности или без достатъчен опит и познания, при условие че са под наблюдение или са инструктирани как да използват уреда по безопасен начин и какви са възможните опасности. Не разрешавайте на деца да си играят с уреда. Дейностите по почистване и поддръжка не трябва да се извършват от деца, освен когато са под наблюдение.

- Децата трябва да са под наблюдение, за да не си играят с уреда.

- Уредът не трябва да се използва от лица (включително деца) с намалени психологически или сетивни способности, или на които липсват опит и познания, освен ако не бъдат наблюдавани внимателно или инструктирани.

 Достъпните части може да се нагорещат силно по време на използването на уреди за готвене.

- Почиствайте и/или сменяйте филтрите след указания период от време (опасност от пожар). Вижте раздел "Поддръжка и почистване".
- В помещението трябва да има добра вентилация, когато аспираторът се използва едновременно с уреди, работещи на газ или

друго гориво (не се отнася за уреди, които изпускат само въздух в помещението).

- Символът  върху продукта или неговата опаковка показва, че този продукт не трябва да се изхвърля заедно с битовите отпадъци. Продуктът трябва да се предаде в специализиран център за рециклиране на електрическа и електронна апаратура. Като се погрижите за правилното изхвърляне на този продукт, вие ще помогнете за предотвратяването на възможни негативни последици за околната среда и за здравето, които могат да настъпят след неправилно изхвърляне. За по-подробна информация относно рециклирането на този продукт се обърнете към местната градска управа, фирмата за събиране на домакински отпадъци или магазина, от който сте закупили уреда.

Декларация за Съответствие

производителят декларира, че този уред с функции радио K-Link + WiFi е в съответствие с директива 2014/53/EU.

Пълният текст на декларацията за съответствие EU е на разположение на следния интернет адрес, като се извърши търсене по код на продукта:

["https://www.faberspa.com/product-documentation/"](https://www.faberspa.com/product-documentation/)

Този код може да бъде открит на етикета, позициониран от вътрешната страна на продукта.

Честотни ленти	Максимална пре-дадена мощност
2,4 GHz	100 mW max.

2. УПОТРЕБА

- Аспираторът е предназначен само за употреба в домашна среда – за премахване на миризмите при готвене.
- Никога не го използвайте за други цели, освен за каквито е предназначен.
- Под аспиратора никога не бива да има висок пламък, докато работи.
- Регулирайте силата на пламъка, така че да е насочен само към дъното на съда за готвене и да не обхваща стените му.
- Наблюдавайте постоянно фригюрниците по време на употреба: при силно нагорещаване мазнината може да се запали.

3. ПОЧИСТВАНЕ И ОБСЛУЖВАНЕ

- Филтърът с активен въглен не може да се мие или регенерира, а трябва да се сменя приблизително на всеки 4 месеца работа или по-често в случай на особено интензивно ползване (W).

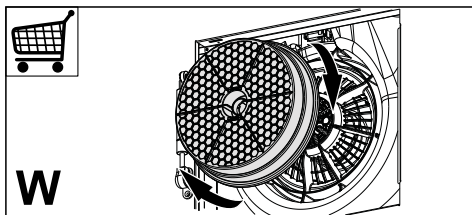

- Филтрите за мазнини трябва да се почистват на всеки 2 месеца работа или по-често в случай на особено интензивно ползване. Те могат



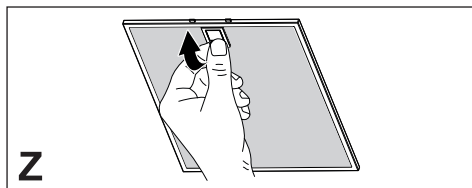

да се мият в съдомиялна машина (Z).



- Почиствайте аспиратора с влажна кърпа и неутрален течен миялен препарат.
- За външно и вътрешно почистване на аспиратора избягвайте спиртни и силиконови продукти.

Ако продуктът или една от неговите части е от стомана inox, за почистването използвайте специфични не абразивни продукти и следвайте линиите на сатинирането по време на почистването.

4. КОМАНДИ

    			
A B C D E			
Бутон	Натискане на бутон	Функции	Led индикатор
A	Кратко	Включва/Изключва мотора на първа скорост.	Фиксиран
B	Кратко	Включва/Изключва светлините в максимална степен.	Фиксиран
	Продължително, включена светлина или мотор C	Свързване K-Link Преди да стартирате процедурата, следвайте специфичните инструкции на ръководствата на устройствата, които да бъдат свързани. Стартира се процедурата за асоциация на аспиратора към съвместими устройства K-Link (индукционен плот или дистанционно управление). Могат да се свържат до 3 индукционни плота и само едно дистанционно управление. Консултирайте ръководствата на устройствата за операциите, които ще се извършват на тях. Процедурата за свързване продължава 2 минути. Ако в рамките на това време не бъде разпознато нито едно устройство, проверете дали преди това сте стартирали процедурата на устройствата, които да бъдат свързани. Възможно е да е достигнат максималният брой устройства, които могат да бъдат свързани.	Led D и E мигащи: процедура за свързване в процес. При успешното свързване на процедурата led индикаторите D и E се включват за 2 секунди.
C	Кратко	При включен мотор: включва системата Против конденз . Той се деактивира чрез натискане на същия бутон или изключване на мотора. Внимание! Стъклото и аспираторът могат да се нагреят по време на употреба на системата против конденз.	Фиксиран
	Дълго	Изключване K-Link Стартира се процедурата за изтриване на всички съвместими устройства K-Link предварително свързани с функция Свързване K-Link.	При успешното свързване на процедурата led индикаторите D и E мигат 5 пъти.
D	Кратко	Включва мотора на втора скорост.	A и D фиксирани
	Дълго	Режим AUTO Активира/Деактивира Автоматичния режим на функциониране. При всяко натискане на други бутони, режимът AUTO се деактивира. Режимът AUTO се активира с натискане на бутона или при включването на Свързания Индукционен Плот . Скоростта на вентилатора ще бъде зададена автоматично, като се използва най-високото ниво, налично в зоните на готвене. Когато се изключи индукционния плот се поддържа последната скорост, задействана за 5 секунди, след това скоростта 1 за 15 минути. След изтичане на 15 минути, моторът се изключва. Статусът на светлините не се променя.	A и Led зададена скорост фиксирани
E	Кратко	Включете мотора на трета скорост.	A и E фиксирани
	Дълго	Продължително натискане: включете мотора на скорост Интензивна . Тази скорост е зададена с продължителност 6 минути. След изтичане на времето, системата се връща автоматично на предходната избрана скорост. Той се деактивира чрез натискане на същия бутон или изключване на мотора.	A фиксиран и E мигащ
Препоръчана последователност на свързване между устройствата: 1 - Режим K-Link (Виж ръководството на дистанционното управление) 2 - Свързване K-Link (Виж ръководството на аспиратора) 3 - Свързване Дистанционно-Аспиратор (Виж ръководството на дистанционното управление) 4 - Свързване K-Link (Виж ръководството на аспиратора) 5 - Свързване Плот-Аспиратор (Виж ръководството на индукционния плот)			

5. ОСВЕТЛЕНИЕ

- Свържете се със сервиза, за да го смените ("Свържете се със сервиза, за да го закупите").

1. INFORMACJE DOTYCZĄCE BEZPIECZEŃSTWA

i Dla zapewnienia własnego bezpieczeństwa oraz prawidłowego działania urządzenia, przed przystąpieniem do instalacji oraz użytkowania prosimy uważnie przeczytać poniższą instrukcję obsługi. Instrukcję obsługi należy trzymać zawsze w pobliżu urządzenia, a w przypadku odsprzedaży przekazać ją razem z urządzeniem osobom trzecim. Ważne jest, aby wszyscy użytkownicy znali sposób działania oraz zasady bezpieczeństwa urządzenia.

! Podłączenie kabli powinno być wykonane przez wykwalifikowanego technika.

- Producent nie ponosi odpowiedzialności za ewentualne szkody powstałe na skutek niewłaściwie wykonanej instalacji lub nieprawidłowego użytkowania.
- Minimalna bezpieczna odległość pomiędzy płytą kuchenną a okapem wynosi 650 mm (niektóre modele można instalować niżej; patrz punkt na temat wymiarów roboczych i instalacji).
- Jeśli instrukcje dotyczące instalacji płyty kuchennej gazowej podają większą odległość

niż wspomniana, należy to wziąć pod uwagę.

- Sprawdzić, czy napięcie sieciowe odpowiada wskazanemu na tabliczce znamionowej, przymocowanej wewnątrz okapu.
- Wyłączniki sekcyjne należy zainstalować w instalacji stacjonarnej, zgodnie z przepisami dotyczącymi systemów okablowania.
- W przypadku urządzeń Klasy I, sprawdzić czy domowa sieć zasilająca jest wyposażona w odpowiedni układ uziemiający.
- Podłączyć okap do przewodu kominowego rurą o średnicy co najmniej 120 mm. Przebieg rury odprowadzającej dymy powinien być jak najkrótszy.
- Należy przestrzegać wszystkich przepisów regulujących kwestię odprowadzania powietrza.
- Nie podłączać okapu wyciągowego do przewodów kominowych odprowadzających spaliny (np. z kotłów, kominów, itp.).
- Jeżeli okap używany jest w połączeniu z urządzeniami nieelektrycznymi (np. gazowymi), należy zagwarantować odpowiedni poziom wentylacji w pomieszczeniu, aby zapobiec powrotowi odprowadzanych dymów. Jeżeli okap używany jest w połączeniu z urządzeniami, które nie są zasilane prądem elektrycznym, podciśnienie w po-

- mieszczeniu nie może przekroczyć 0,04 mbar, aby uniknąć powrotu dymów z okapu do wnętrza pomieszczenia.
- Nie należy odprowadzać powietrza przewodem wykorzystywanym do odprowadzania dymów z urządzeń spalinyowych zasilanych gazem lub innymi paliwami.
 - Jeżeli kabel zasilający ulegnie uszkodzeniu, musi być wymieniony przez producenta lub technika centrum serwisowego.
 - Wtyczkę należy podłączyć do gniazdka spełniającego wymogi obowiązujących przepisów, znajdującego się w łatwo dostępnym miejscu.
 - W odniesieniu do kwestii technicznych oraz bezpieczeństwa, należy ściśle przestrzegać obowiązujących przepisów miejscowych dotyczących odprowadzania dymów.
-  **OSTRZEŻENIE:** przed przystąpieniem do instalacji okapu, usunąć folię ochronną.
- Używać wyłącznie śrub oraz elementów montażowych odpowiednich dla danego okapu.
-  **OSTRZEŻENIE:** instalacja śrub lub elementów mocujących wykonana niezgodnie z poniższymi wskazówkami może stwarzać ryzyko porażenia prądem.
- Nie patrzeć na nie bezpośrednio przez przyrządy optyczne (lornetka, szkło powiększające...).
 - Nie flambiować potraw pod okapem: może to być przyczyną pożaru.
 - Urządzenie może być używane przez dzieci w wieku powyżej 8 lat oraz osoby o ograniczonych zdolnościach psychicznych, fizycznych i zmysłowych lub z niedostatecznym doświadczeniem i wiedzą na temat jego działania, pod warunkiem że są nieustannie nadzorowane i zostały poinstruowane w kwestii bezpiecznej obsługi urządzenia oraz wynikających z tego zagrożeń. Należy pilnować, aby dzieci nie bawiły się urządzeniem. Czyszczenie i konserwacja urządzenia nie powinny być wykonywane przez dzieci, chyba że są one nadzorowane.
 - Dzieci należy nadzorować w celu upewnienia się, że nie bawią się urządzeniem.
 - Urządzenie nie może być używane przez osoby (w tym dzieci) o ograniczonych zdolnościach psychicznych, fizycznych i zmysłowych lub bez wystarczającego doświadczenia lub wiedzy na temat jego działania, chyba że zostały poinstruowane i są nieustannie nadzorowane.

 Osiągalne części mogą się bardzo rozgrzać w trakcie używania ich razem z urządzeniami przeznaczonymi do gotowania.

- Wyczyścić i/lub wymienić filtry po upływie określonego czasu (ryzyko pożaru). Patrz punkt Konserwacja i czyszczenie.
- Jeżeli okap używany jest jednocześnie z urządzeniami spalającymi gaz lub inne paliwa, w pomieszczeniu należy zapewnić odpowiednią wentylację (nie dotyczy urządzeń, które odprowadzają wyłącznie powietrze obecne w pomieszczeniu).
- Ten symbol  umieszczony na produkcie lub na jego opakowaniu oznacza, że nie można go usuwać jako zwykłego odpadu pochodzącego z gospodarstwa domowego. Zużyty produkt należy przekażać do centrum zbiórki odpadów specjalizującego się w recyklingu komponentów elektrycznych i elektronicznych. Utylizując produkt w sposób właściwy, przyczyniasz się do zapobiegania ewentualnym ujemnym wpływom na środowisko naturalne oraz na zdrowie ludzi, które mogłyby powstać w wyniku niewłaściwej utylizacji. Szczegółowe informacje na temat recyklingu tego produktu można uzyskać w urzędzie miasta, lokalnych instytucjach zajmujących się likwi-

dacją odpadów lub w sklepie, w którym produkt został zakupiony.

Deklaracja Zgodności

Producent deklaruje, że omawiane urządzenie z funkcją radiową K-Link + WiFi jest zgodne z Dyrektywą 2014/53/UE.

Pełny tekst deklaracji zgodności UE można znaleźć pod następującym adresem internetowym, wyszukując według kodu produktu:

“<https://www.faberspa.com/en/product-documentation/>”

Kod ten znajduje się na etykiecie umieszczonej wewnątrz produktu.

Pasma częstotliwości	Maksymalna przesyłana moc
2,4 GHz	maks. 100 mW

2. UŻYTKOWANIE

- Okap został zaprojektowany wyłącznie do użytku domowego, do eliminacji zapachów kuchennych.
- Okapu nie należy używać do celów innych niż te, do których jest on przeznaczony.
- Nigdy nie pozostawiać włączonego dużego płomienia pod okapem, kiedy jest on uruchomiony.
- Intensywność płomienia należy regulować w taki sposób, aby znajdował się wyłącznie pod naczyniem do gotowania i nie wystawał po jego bokach.
- Nie zostawiać frytkownicy bez nadzoru podczas używania: rozgrzany olej może się zapalić.

3. CZYSZCZENIE I KONSERWACJA

- Filtra węglowego nie można myć ani regenerować, lecz trzeba go wymieniać mniej więcej co 4 miesiące użytkowania lub częściej, jeśli jest używany bardzo intensywnie (W).

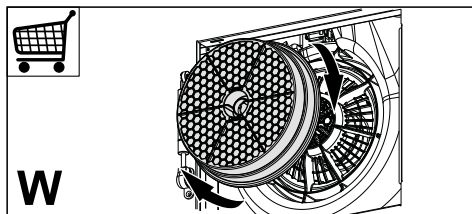



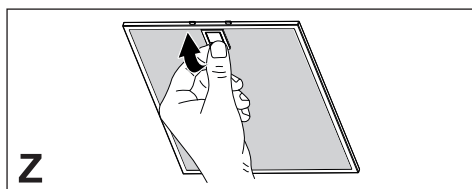

- Filtry przeciwłuszczowe należy czyścić co 2 miesiące użytkowania lub częściej, jeżeli są używane bardzo intensywnie. Można je myć w zmywarce do naczyń (Z).



- Czyścić okap wilgotną ściereczką i neutralnym płynem do mycia.
- Do czyszczenia zewnętrznej i wewnętrznej strony okapu unikać stosowania produktów zawierających alkohol lub silikon.

Jeśli produkt lub jedna z jego części jest wykonana ze stali nierdzewnej, używać specjalnych produktów nieściernych, a podczas czyszczenia śledzić satynowe linie wykończenia.

4. POLECENIA

	 A	 B	 C	 D	 E
Przycisk	Naciśnięcie na przycisk	Funkcje			LED
A	Krótkie	Włącza/Wyłącza silnik z pierwszą prędkością.			Stała
B	Krótkie	Włącza/Wyłącza oświetlenie z maksymalną jasnością.			Stała
	Dłgie, kiedy włączone jest światło lub silnik	<p>Parowanie K-Link</p> <p>Przed rozpoczęciem procedury postępować zgodnie ze wskazówkami zawartymi w instrukcjach urządzeń do sparowania.</p> <p>Uruchamia się procedura parowania okapu z kompatybilnymi urządzeniami K-Link (płyta indukcyjna lub system zdalnego sterowania). Można sparować do 3 płyt indukcyjnych i tylko jednego pilota. Informacje na temat czynności do wykonania na urządzeniach wskazano w ich instrukcjach obsługi.</p> <p>Procedura parowania trwa 2 minuty. Jeśli w tym czasie nie zostanie rozpoznane żadne urządzenie, należy sprawdzić, czy uaktywniono procedurę parowania na danych urządzeniach. Możliwe jest również, że została osiągnięta maksymalna liczba możliwych do sparowania urządzeń.</p>			<p>Led D i E migają; procedura parowania w toku.</p> <p>Po pomyślnym wykonaniu procedury ledy D i E włączają się na 2 sekundy.</p>
C	Krótkie	<p>Przy pracującym silniku: włącza system anty kondensacyjny.</p> <p>Wyłącza się go poprzez wciśnięcie tego samego przycisku lub wyłączenie silnika.</p> <p>Uwaga! Szyba i okap mogą się nagrzewać podczas używania systemu antykondensacyjnego.</p>			Stała
	Dłgie	<p>Usuwanie parowania K-Link</p> <p>Uruchamia się procedura usuwania wszystkich urządzeń kompatybilnych K-Link, które zostały sparowane za pomocą funkcji Parowania K-Link.</p>			Po pomyślnym wykonaniu procedury ledy D i E migają 5-krotnie.
D	Krótkie	Włącza silnik na drugiej prędkości.			A i D zapalone na stałe
	Dłgie	<p>Tryb AUTO</p> <p>Włącza/wyłącza automatyczny tryb działania.</p> <p>Po każdym wciśnięciu innych przycisków, tryb AUTO dezaktywuje się.</p> <p>Tryb AUTO włącza się po wciśnięciu przycisku lub zaakceptowaniu Sparowanej Płyty Indukcyjnej. Prędkość okapu zostanie ustawiona automatycznie za pomocą najwyższego poziomu mocy w strefach płyty kuchennej. Po wyłączeniu płyty indukcyjnej przez 5 sekund jest utrzymywana ostatnia uaktywniona prędkość, a następnie prędkość 1 przez 15 minut. Po upływie 15 minut silnik zostaje wyłączony. Stan oświetlenia nie ulega zmianie.</p>			A i D zapalone na stałe po ustawieniu prędkości
E	Krótkie	Włącza silnik na trzeciej prędkości.			A i E zapalone na stałe
	Dłgie	<p>Długie wciśnięcie: włącza silnik z prędkością Intensywną.</p> <p>Prędkość ta uruchamia się na czas równy 6 minutom. Po upływie takiego czasu, system automatycznie powraca do wcześniej wybranej prędkości.</p> <p>Wyłącza się go poprzez wciśnięcie tego samego przycisku lub wyłączenie silnika.</p>			A zapalone na stałe i E migają
<p>Zalecana kolejność parowania urządzeń:</p> <ol style="list-style-type: none"> 1 - Tryb K-Link (patrz instrukcja obsługi pilota zdalnego sterowania) 2 - Parowanie K-Link (Patrz instrukcja obsługi okapu) 3 - Parowanie Pilota zdalnego sterowania-Okapu (Patrz instrukcja obsługi pilota zdalnego sterowania) 4 - Parowanie K-Link (Patrz instrukcja obsługi okapu) 5 - Parowanie Płyty-Okapu (Patrz instrukcja obsługi płyty indukcyjnej) 					

5. OŚWIETLENIE

- W celu wymiany należy skontaktować się z centrum serwisowym ("W

celu zakupu zwrócić się do centrum serwisowego").

1. BEZPEČNOSTNÉ INFORMÁCIE

i Na zaistenie vlastnej bezpečnosti a správneho fungovania spotrebiča si pozorne prečítajte túto príručku ešte pred jeho inštaláciou a uvedením do prevádzky. Tento návod uchovávajte vždy v blízkosti spotrebiča, aj v prípade predaja alebo odovzdania inej osobe. Je dôležité, aby používatelia poznali všetky charakteristiky fungovania a bezpečnosti spotrebiča.

! Elektrické káble musí zapojiť kvalifikovaný technik.

- Výrobca nepreberá žiadnu zodpovednosť za prípadné škody vyplývajúce z nesprávnej inštalácie alebo nesprávneho používania.
- Minimálna bezpečná vzdialenosť medzi varnou doskou a odsávačom pár musí byť 650 mm (niektoré modely sa môžu nainštalovať v menšej výške; pozrite si príslušný odsek o pracovných rozmeroch a o inštalácii).
- Ak je v návode na použitie plynovej varnej dosky uvedené, že sa vyžaduje väčší odstup než je uvedený, dodržte pokyny z návodu.
- Skontrolujte, či napätie v elektrickej sieti v domácnosti zodpovedá napätiu uvedenému na štítku vnútri odsávača pár.
- V rámci elektrickej siete musia byť nainštalované stykače na prerušenie elektrického obvodu v súlade s platnými normami pre elektrické zapojenie káblov.
- Pri spotrebičoch Triedy I skontrolujte, či je elektrická sieť v domácnosti vybavené primeraným uzemnením.
- Odsávač pár zapojte ku komínu s rúrou s minimálnym priemerom 120 mm. Dymy treba odvádzať čo najkratšou cestou.
- Musia sa dodržať všetky normy spojené s odvodom vzduchu.
- Nezapájajte odsávač pár ku komínom, ktoré odvádzajú dymy spaľovania (napr. kotle, kozuby a pod.).
- Ak sa odsávač pár používa v kombinácii s neelektrickými spotrebičmi (napr. s plynovými spotrebičmi), v miestnosti sa musí zaručiť dostatočný stupeň vetrania, aby sa zabránilo spätnému toku plynov spalín. Keď sa odsávač pár v kuchyni používa v kombinácii so spotrebičmi, ktoré nie sú napájané elektrickým prúdom, negatívny tlak v miestnosti nesmie prekročiť 0,04 mbar, aby sa zabránilo tomu, že dym bude z odsávača pár naspäť prúdiť do miestnosti.
- Vzduch sa nesmie odvádzať potrubím na odsávanie spalín z plynových spotrebičov alebo spotrebičov s inými palivami.

- Po poškodení napájacieho elektrického kábla ho budete musieť dať vymeniť výrobcovi alebo technikovi v prevádzke servisu.
- Zástrčku zapojte do zásuvky elektrickej siete v súlade s platnými normami a na prístupnom mieste.
- V súvislosti s technickými opatreniami a bezpečnostnými predpismi pre odvod spalín a dymov je nevyhnutné dodržiavať predpisy platné v mieste používania spotrebiča.

 **UPOZORNENIE:** pred inštaláciou odsávača odstráňte ochranné fólie.

- Používajte iba skrutky a úchytky vhodné pre odsávač pár.

 **UPOZORNENIE:** ak skrutky alebo upevňovacie prvky nenamontujete podľa týchto pokynov, mohlo by to spôsobiť zásahy elektrickým prúdom.

- Nepozerajte sa naň priamo optickými prístrojmi (ďalekohľad, lupa....).
- Pod odsávačom pár neflambujte jedlá: mohlo by dôjsť k požiaru.
- Tento spotrebič smú používať deti vo veku od 8 rokov a osoby s obmedzenými psychickými, zmyslovými a rozumovými schopnosťami, ako aj osoby, ktoré nemajú skúsenosti a dostatok poznatkov o obsluhu spotrebi-

ča, pokiaľ sú pod dohľadom a boli poučené o obsluhu spotrebiča a o nebezpečenstve, ktoré môže predstavovať. Dávajte pozor na deti, aby sa so spotrebičom nehrali. Čistenie a údržbu spotrebiča nesmú vykonávať deti, pokiaľ nebudú pod dohľadom.

- Dávajte pozor na deti, aby ste zaistili, že sa so spotrebičom nebudú hrať.
- Spotrebič nesmú používať osoby (vrátane detí) s obmedzenými psychickými, zmyslovými a rozumovými schopnosťami ani osoby, ktoré nemajú skúsenosti a dostatok poznatkov o obsluhu spotrebiča, ak nie sú pod dohľadom a neboli poučené.

 Prístupné časti sa počas používania spotrebičov na varenie môžu veľmi zohriať

- Po určenom čase vyčistíte a/alebo vymeňte filtre (nebezpečenstvo požiaru). Pozrite odsek Údržba a čistenie.
- V miestnosti musí byť zaistené vhodné vetranie, pokiaľ sa odsávač pár používa súčasne so spotrebičmi používajúcimi plyn alebo iné palivá (neplatí pre spotrebiče, ktoré vypúšťajú vzduch iba do miestnosti).
- Symbol  na spotrebiči alebo na jeho obale indikuje, že spotrebič sa nesmie likvidovať ako bežný komunálny od-

pad. Spotrebič určený na likvidáciu sa musí odovzdať v príslušnom stredisku na zber a recykláciu odpadu z elektrických a elektronických zariadení. Zabezpečením správnej likvidácie spotrebiča prispějete k predchádzaniu negatívnych dopadov na životné prostredie a zdravie ľudí, ktoré by sa ináč mohli prejaviť pri nevhodnom spôsobe jeho likvidácie. Podrobnejšie informácie o recyklácii tohto spotrebiča si vyžiadajte na svojom miestnom úrade, v zberných surovinách alebo v obchode, kde ste spotrebič kúpili.

Vyhlasenie o zhode

Výrobca vyhlasuje, že toto zariadenie s diaľkovou funkciou K-Link + WIFI je v zhode so smernicou 2014/53/EU.

Úplný text vyhlásenia o zhode EU je k dispozícii na nasledujúcej internetovej adrese, pričom vykonajte vyhľadávanie podľa kódu výrobku:

„<https://www.faberspa.com/en/product-documentation/>“

Tento kód nájdete na štítku nachádzajúcom sa vnútri výrobku.

Frekvenčné pásma	Maximálny prenášaný výkon
2,4 GHz	100 mW max.

2. POUŽITIE

- Odsávač pár je navrhnutý iba na použitie v domácnosti, na odstraňovanie pachov v kuchyni.

- Odsávač pár nikdy nepoužívajte na iné ako navrhnuté účely.
- Pod zapnutým odsávačom pár nenechávajte zapálený vysoký plameň.
- Intenzitu plameňa nastavte tak, aby smeroval iba na dno nádoby na varenie, pričom sa uistite, že nedosahuje až na jej okraje.
- Fritézy musíte počas používania nepretržite kontrolovať: prehriaty olej by sa mohol vznietiť.

3. ČISTENIE A ÚDRŽBA

- Filter s aktívnym uhlíkom sa nedá umývať ani regenerovať a musí sa vymieňať po približne každých 4 mesiacoch činnosti alebo, v prípade veľmi intenzívneho používania, aj častejšie (W).

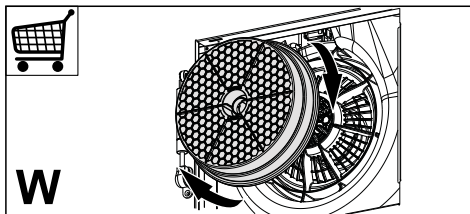



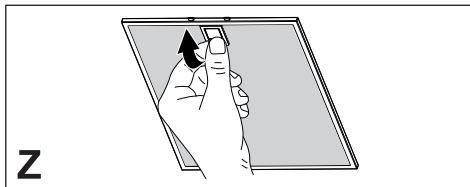

- Tukové filtre sa musia čistiť každé 2 mesiace prevádzky, alebo aj častejšie, v prípade veľmi intenzívneho používania, pričom sa filtre môžu umývať v umývačke riadu (Z).



- Očistite odsávač pár vlhkou handrou a neutrálnym kvapalným čistiacim prostriedkom.
- Pri vonkajšom ani vnútornom čistení odsávača nepoužívajte prípravky obsahujúce alkohol ani silikón.

Ak je výrobok alebo niektorá jeho časť z nehrdzavejúcej ocele, na čistenie používajte vhodné neabrazívne prípravky a dodržte pokyny na leštenie počas čistenia.

4. OVLÁDACIE PRVKY

		 A	 B	 C	 D	 E
Tlačidlo	Stlačenie tlačidla	Funkcie			Kontrolka led	
A	Krátke	Zapne/vypne motor pri prvej rýchlosti.			Svieti	
B	Krátke	Zapne/vypne svetlá s najvyššou intenzitou.			Svieti	
	Dlhé so zapnutým svetlom alebo motorom	<p>Pripojenie K-Link Pred spustením procesu dodržte špecifické pokyny v návodoch zariadení, ktoré sa majú pripojiť.</p> <p>Spustí sa proces párovania odsávača s kompatibilnými zariadeniami K-Link (indukčná doska alebo diaľkové ovládanie). Môžu sa pripojiť maximálne 3 indukčné dosky a len jedno diaľkové ovládanie. Pozrite si návody k príslušným zariadeniam, kde sú uvedené úkony, ktoré je potrebné vykonať.</p> <p>Proces párovania trvá 2 minúty. Ak sa v stanovenom čase nerozpozna žiadne zariadenie, overte, či ste predtým spustili proces párovania požadovaných zariadení. Je možné, že sa dosiahol maximálny limit pripojiteľných zariadení.</p>			<p>Led D a E blikajú: prebieha proces párovania.</p> <p>Po úspešnom ukončení procesu sa led D a E rozsvietia na 2 sekundy.</p>	
C	Krátke	<p>So zapnutým motorom: zapne Protikondenzačný systém.</p> <p>Deaktivuje sa stlačením toho istého tlačidla alebo vypnutím motora.</p> <p>Pozor! Sklo a odsávač sa počas používania protikondenzačného systému môžu zohriať.</p>			Svieti	
	Dlhé	<p>Odpojenie K-Link Spustí sa proces odpojenia všetkých kompatibilných zariadení K-Link predtým sparovaných s funkciou Pripojenie K-Link.</p>			Po úspešnom ukončení procesu led D a E bliknú 5 ráz.	
D	Krátke	Zapne motor pri druhej rýchlosti.			A a D svietia	
	Dlhé	<p>Režim AUTO Aktivuje/deaktivuje režim Automatická prevádzka.</p> <p>Pri každom stlačení iných tlačidiel sa režim AUTO deaktivuje.</p> <p>Režim AUTO sa aktivuje stlačením tlačidla alebo pri zapnutí Pripojenej indukčnej dosky. Rýchlosť odsávača sa nastaví automaticky použitím najvyššej úrovne výkonu nachádzajúcej sa na zónach varnej dosky. Keď sa vypne indukčná doska, zachová sa posledná realizovaná rýchlosť na 5 sekúnd, potom rýchlosť 1 na 15 minút. Po uplynutí 15 minút sa motor vypne. Stav svetiel sa nezmení.</p>			A a led nastavenej rýchlosti svietia	
E	Krátke	Zapne motor pri tretej rýchlosti.			A a E svietia	
	Dlhé	<p>Dlhé stlačenie: zapne motor pri rýchlosti Intenzívna.</p> <p>Táto rýchlosť je načasovaná na 6 minút. Po uplynutí časového intervalu sa systém automaticky vráti na predtým zvolenú rýchlosť.</p> <p>Deaktivuje sa stlačením toho istého tlačidla alebo vypnutím motora.</p>			A svietia a E bliká	
<p>Odporúčaná sekvencia pripojenia medzi zariadeniami:</p> <ol style="list-style-type: none"> 1 - Režim K-Link (pozri návod pre diaľkové ovládanie) 2 - Pripojenie K-Link (pozri návod pre odsávač) 3 - Pripojenie diaľkové ovládanie-odsávač (pozri návod pre diaľkové ovládanie) 4 - Pripojenie K-Link (pozri návod pre odsávač) 5 - Pripojenie doska-odsávač (pozri návod pre indukčnú dosku) 						

5. OSVETLENIE

- Ak potrebujete výmenu, kontaktujte technický servis („Pri nákupe požiadajte o pomoc servis“).

1. VARNOSTNE INFORMACIJE

i Zaradi lastne varnosti in za pravilno delovanje naprave priporočamo, da pred namestitvijo in prvo uporabo pozorno preberete ta priročnik. Ta navodila vedno shranjujte skupaj z napravo, tudi v primeru, da jo odstopite ali predate tretji osebi. Pomembno je, da uporabniki poznajo vse značilnosti delovanja in varnosti naprave.

! Kable naj priključi usposobljen tehnik.

- Proizvajalec ne prevzema odgovornosti za morebitno škodo zaradi nepravilne namestitve ali uporabe.
- Najmanjša varnostna razdalja med kuhalno površino in nabo za izsesavanje zraka mora biti 650 milimetrov (nekatero modele je mogoče namestiti na nižji višini; glejte poglavje, ki se nanaša na velikosti in mere namestitve).
- Če je v navodilih za namestitvev naprave za kuhanje na plin določeno, da je potrebna večja razdalja od zgoraj navedene, je treba upoštevati navodila.
- Prepričajte se, da napetost v vašem električnem omrežju ustreza vrednosti, ki je navedena na tablici s podatki v notranjosti nape.
- Naprave za izklop morajo biti nameščene v nepremično napravo, in sicer v skladu s predpisi glede sistemov kableske napeljave.
- Pri napravah razreda I preverite, ali ima napajalno omrežje v hiši ustrezno ozemljitev.
- Napo priključite na cev za odvajanje dima premera najmanj 120 mm. Cev naj bo čim krajša.
- Upoštevati morate vse predpise, ki zadevajo izpuste zraka.
- Nape ne priključujte na dimniške vode za odvod dima, ki nastane pri izgorevanju (npr. v kotlu, kaminu itd.).
- Če nabo uporabljate skupaj z neelektričnimi napravami (npr. plinskimi napravami), morate zagotoviti zadostno stopnjo prezračevanja prostora, da bi preprečili povratni tok izpušnih plinov. Kadar se kuhinjska napa uporablja skupaj z napravami, ki jih ne napaja električni tok, negativni tlak v prostoru na sme presegati vrednosti 0,04 mbar, da napi preprečimo vsesavanje dima v prostor.
- Zrak ne sme biti izpeljan v cev za odvajanje dima naprav za izgorevanje, ki se ne napajajo na plin ali na drugo gorivo.
- Poškodovan napajalni kabel mora zamenjati proizvajalec ali tehnik servisne službe proizvajalca.
- Vtič priključite v vtičnico, ki je skladna z veljavnimi standardi in na dosegljivem mestu.

- Glede tehničnih in varnostnih ukrepov, ki jih je potrebno sprejeti za izpust dimov, je treba natančno spoštovati predpise, ki jih določajo lokalni organi.

 **OPOZORILO:** preden namestite napo, odstranite zaščitno folijo.

- Uporabite samo najbolj ustrezne vijake in dele za napo.

 **OPOZORILO:** če vijakov ali pritrdilnih elementov ne namestite v skladu s temi navodili, lahko pride do električnega udara.

- Ne glejte direktno z optičnimi napravami (daljnogled, povečevalno steklo ...).
- Pod napo ne flambirajte jedi, saj lahko pride do požara.
- Otroci, mlajši od 8 let, in osebe z zmanjšanimi psihičnimi, fizičnimi ali čutilnimi sposobnostmi ali z nezadostnimi izkušnjami in znanjem smejo uporabljati napravo le, če so pod nadzorom odgovornih oseb in če so bili poučeni glede varne uporabe naprave in z njo povezanih tveganj. Zagotovite, da se otroci ne bodo igrali z napravo. Otroci ne smejo čistiti in vzdrževati naprave, razen če so pod nadzorom odrasle osebe.
- Nadzorujte otroke in zagotovite, da se ne bodo igrali z napravo.
- Naprave ne smejo uporabljati osebe (vključno z otroki) z zmanjšanimi psihičnimi, fizičnimi ali čutilnimi sposob-

nostmi ali z nezadostnimi izkušnjami in znanjem, razen če jih pri tem ne vodi in pozorno nadzoruje oseba.

 Dostopni deli se lahko med uporabo kuhalnih naprav močno segrejejo.

- Po navedenem časovnem obdobju očistite in/ali zamenjajte filtre (tveganje požara). Glejte poglavje Vzdrževanje in čiščenje.
- Prostor mora biti ustrezno prezračevan, če se napa uporablja istočasno z napravami na plin ali na druga goriva (ne velja za naprave, ki izključno dovajajo zrak v prostor).
- Simbol  na izdelku ali embalaži označuje, da se izdelek ne sme odlagati med običajne gospodinjske odpadke. Izdelek, ki ga želite odstraniti, odajte v ustrezen zbirni center za recikliranje električnih in elektronskih komponent. Z zagotovitvijo pravilne odstranitve tega izdelka pripomorete k preprečevanju možnih neželenih posledic, ki bi jih neprimerno odlaganje imelo za okolje in zdravje ljudi. Za podrobnejše informacije o recikliranju tega izdelka se obrnite na lokalno skupnost, lokalno službo za odstranjevanje odpadkov ali trgovino, kjer ste kupili izdelek.

Izjava o skladnosti

Proizvajalec izjavlja, da je ta aparat z radijsko funkcijo L-Link + WiFi skladen z direktivo 2014/53/EU.

Celotno besedilo EU izjave o skladnosti je razpoložljivo na naslednji spletni strani, kjer poiščete številko izdelka:

“<https://www.faberspa.com/en/product-documentation/>”

To številko najdete na etiketi v notranjosti izdelka.

Frekvenčni pasovi	Največja oddana moč
2,4 GHz	100 mW maks.

2. UPORABA

- Napa je namenjena izključno uporabi v gospodinjstvu za odstranjevanje kuhinjskih vonjav.
- Nape nikoli ne uporabljajte v namene, za katere ni bila načrtovana.
- Med delovanjem nape pod njo ne sme biti visokega plamena.
- Intenzivnost plamena nastavite tako, da je usmerjen samo v dno posode in se ne dviga ob njenih straneh.
- Fritezo med uporabo neprestano nadzirajte, saj se preveč razgreto olje lahko vname.

3. ČIŠČENJE IN VZDRŽEVANJE

- Filter na aktivno oglje ni pralen in ni obnovljiv; treba ga je zamenjati po približno vsakih 4 mesecih delovanja, pri intenzivnejši uporabi nape pa tudi pogosteje (W).

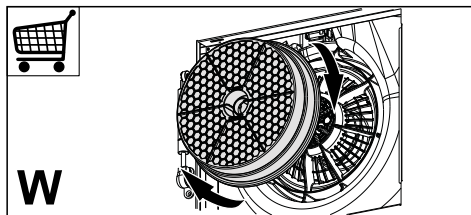

- Filtre za maščobe je treba čistiti po vsakih 2 mesecih delovanja nape oziroma še pogosteje pri intenzivnejši



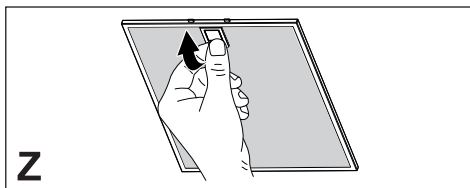

uporabi nape, operete pa jih lahko v pomivalnem stroju (Z).



- Napo očistite z vlažno krpo in nevtralnimi tekočimi detergenti.
- Pri zunanjem in notranjem čiščenju nape se izogibajte alkoholnim ali silikonskim sredstvom.

Če je izdelek ali eden od njegovih delov izdelan iz nerjavečega jekla, za čiščenje uporabite posebne neabrazivne izdelke in med čiščenjem sledite smeri satenastega zaključka.

4. UKAZI

Tipka	Pritisk tipke	Funkcije	Led
	 A		
	 B		
	 C		
	 D		
	 E		
A	Kratek	Prižge/ugasne motor pri prvi hitrosti.	Sveti neprekinjeno
B	Kratek	Vklopi/izklopi luči, ki svetijo z maksimalno intenzivnostjo.	Sveti neprekinjeno
	Dolg pri prižgani luči ali motorju	Seznanjanje K-Link Pred začetkom postopka sledite specifičnim napotkom v navodilih naprav, ki jih želite seznaniti. Zažene se postopek za seznanjanje nape z napravami, združljivimi s K-Link (indukcijska kuhalna plošča ali daljinski upravljalnik). Lahko se seznanijo do 3 indukcijske kuhalne plošče in en sam daljinski upravljalnik. Za postopke, ki jih je treba izvesti na teh napravah, glejte navodila naprav. Postopek seznanjanja traja 2 minuti. Če v tem ni prepoznana nobena naprava, preverite, ali ste že zagnali postopek na napravah, ki jih želite seznaniti. Morda je doseženo največje možno število skladnih naprav.	Led D in E utripata: postopek seznanjanja v teku. Po uspešnem zaključku postopka se LED D in E vklopita za 2 sekundi.
C	Kratek	Pri prižganem motorju: vklopi sistem proti kondenzatu . Onemogoči se s pritiskom na isto tipko ali z izklopom motorja. Pozor! Med uporabo sistem proti kondenzatu se lahko steklo in napa segrejeta.	Sveti neprekinjeno
	Dolg	Prekinitev seznanjanja K-Link Zažene se postopek za brisanje vseh združljivih naprav K-Link, ki so bile prej povezane s funkcijo seznanjanja K-Link.	Po uspešnem zaključku postopka LED D in E utripneta 5-krat.
D	Kratek	Vklopi motor z drugo hitrostjo.	A in D stalno vklopljena
	Dolg	Način AUTO Omogoči/onemogoči način za avtomatsko delovanje. Ob pritisku na druge tipke se način AUTO izklopi. Način AUTO se omogoči s pritiskom na tipko ali z vklopom seznanjene indukcijske kuhalne plošče . Hitrost nape bo samodejno nastavljena z uporabo najvišje stopnje moči na območjih kuhalne plošče. Ko se indukcijska kuhalna plošča ugasne, se zadnja hitrost ohrani 5 sekund, nato pa hitrost 1 15 minut. Po 15 minutah se motor ugasne. Stanje luči se ne spremeni.	A in Led za nastavitve hitrosti stalno vklopljena
E	Kratek	Vklopi motor s tretjo hitrostjo.	A in E stalno vklopljena
	Dolg	Dolg pritisk: prižge motor na hitrosti Intensiva . Ta hitrost je nastavljena na 6 minut. Ko se čas izteče, se sistem avtomatsko vrne na predhodno izbrano hitrost. Onemogoči se s pritiskom na isto tipko ali z izklopom motorja.	A stalno vklopljen in E utripa
Priporočena sekvenca seznanjanja med napravami:			
1 - Način K-Link (glejte navodila daljinskega upravljalnika)			
2 - Seznanjanje K-Link (glejte navodila nape)			
3 - Seznanjanje daljinski upravljalnik- napa (glejte navodila daljinskega upravljalnika)			
4 - Seznanjanje K-Link (glejte navodila nape)			
5 - Seznanjanje kuhalna plošča - napa (glejte navodila indukcijske kuhalne plošče)			

5. OSVETLITEV

- Za zamenjavo se obrnite na tehnično pomoč (»Za nakup se obrnite na tehnično pomoč«).

1. INFORMACIJE O SIGURNOSTI

i Radi vlastite sigurnosti i ispravnog rada uređaja, molimo da pažljivo pročitate ovaj priručnik prije instalacije i stavljanja uređaja u funkciju. Ove upute uvijek držite uz uređaj, čak i u slučaju ustupanja ili prijenosa trećim osobama. Važno je da su korisnici upoznati sa svim karakteristikama rada i sigurnosti uređaja.

! Spajanje električnih voda mora obaviti kompetentni tehnički stručnjak.

- Proizvođač se ne može smatrati odgovornim za eventualne štete koje proizlaze iz nepravilne instalacije ili neprikladnog korištenja uređaja.
- Minimalna sigurnosna udaljenost između površine za kuhanje i usisne nape je 650 mm (neki modeli mogu se instalirati na manju visinu; pogledajte dio koji se odnosi na radne dimenzije i instalaciju).
- Ako upute za instalaciju plinskog štednjaka određuju veću udaljenost od gore navedene, potrebno je uvažiti.
- Provjerite da mrežni napon odgovara onom naznačenom na pločici s tehničkim podacima koja se nalazi s unutrašnje strane nape.
- Glavni izolatori moraju biti instalirani u fiksnom uređaju u skladu s propisima o sustavima ožičenja.
- Za uređaje razreda I, provjerite da kućna mreža napajanja ima odgovarajuće uzemljenje.
- Spojite napu na dimnjak pomoću cijevi minimalnog promjera 120 mm. Put kojim prolazi dim mora biti što je moguće kraći.
- Moraju se poštovati svi propisi koji se odnose na ispušni zrak.
- Ne spajajte usisnu napu na dimnjake koji odводе dim od izgaranja (npr. kotlova, kamina, itd.).
- Ako se napa koristi u kombinaciji s neelektričnim uređajima (npr. uređajima na plin), mora biti osiguran dovoljan stupanj prozračivosti u prostoriji radi sprječavanja vraćanja toka ispušnih plinova. Kad se kuhinjska napa koristi u kombinaciji s uređajima koje ne napaja električna energija, negativni tlak u prostoriji ne smije prelaziti 0,04 mbara kako bi se izbjeglo da napa ponovno usisa dim u prostoriju.
- Zrak se ne smije odvoditi kroz odvodnu cijev koja se koristi za ispušni dim od uređaja sa izgaranjem koje napaja plin ili druga goriva.
- Ako je kabel napajanja oštećen mora ga zamijeniti proizvođač ili tehničar servisne službe.
- Spojite utikač u utičnicu tipa koji odgovara važećim zakonima i nalazi se na dostupnom mjestu.

- U vezi tehničkih i sigurnosnih mjera koje treba poštovati u vezi ispuštanja dima, važno je pažljivo se pridržavati odredbi lokalnih vlasti.

 **UPOZORENJE:** prije instaliranja nape, uklonite zaštitne folije.

- Koristite samo vijke i sitni materijal tipa koji odgovara napi.

 **UPOZORENJE:** manjkava instalacija vijaka ili sredstava za učvršćivanje u skladu s ovim uputama može uzrokovati opasnost od električnih udara.

- Ne gledajte izravno optičkim instrumentima (dvočled, povećalo...).
- Ne flambirajte ispod nape: može doći do požara.
- Ovaj uređaj mogu koristiti djeca ne mlađa od 8 godina i osobe sa smanjenim psihofizičkim i senzoričkim sposobnostima ili nedovoljnim iskustvom i znanjem samo ako ih se nadgleda i uputi u korištenje uređaja na siguran način te upozna s opasnostima koje to podrazumijeva. Pobrinite se da se djeca ne igraju s uređajem. Čišćenje i održavanje ne smiju obavljati djeca, osim ako ih se nadgleda.
- Nadgledajte djecu i pobrinite se da se ne igraju s uređajem.
- Ovaj uređaj ne smiju koristiti osobe (uključujući djecu) smanjenih psihofizičkih i senzorskih sposobnosti ili nedovoljnog znanja, osim ako ih se pažljivo ne nadzire i instruiraju.

 Dostupni dijelovi mogu se jako zagrijati tijekom korištenje štednjaka

- Očistite i/ili zamijenite filtre nakon naznačenog razdoblja (opasnost od požara). Pogledajte dio Održavanje i čišćenje.
- U prostoriji treba osigurati odgovarajuću ventilaciju kada se napa upotrebljava istodobno s uređajima koji koriste plin ili druga goriva (ne odnosi se na uređaje koji ispuštaju samo zrak natrag u prostoriju)
- Simbol  na proizvodu ili na njegovu pakiranju označava da se proizvod ne smije odlagati kao uobičajeni kućanski otpad. Proizvod koji je za otpad mora se predati u odgovarajući centar za prikupljanje i reciklažu električnih i elektroničkih komponenti. Brigom za pravilno odlaganje proizvoda, pridonosi se sprječavanju potencijalnih negativnih posljedica za okoliš i za zdravlje, koje bi inače mogle proizići iz neodgovarajućeg odlaganja. Za detaljnije informacije o reciklaži ovog proizvoda, kontaktirajte gradski ured, lokalnu komunalnu službu čistoće ili trgovinu u kojoj ste kupili proizvod.

Izjava o sukladnosti

Proizvođač izjavljuje da je ovaj uređaj s K-Link + WIFI radio funkcijom u skladu s direktivom 2014/53/EU.

Cjeloviti tekst izjave o sukladnosti EU dostupan je na sljedećoj internetskoj adresi pretraživanjem prema kodu proizvoda:

"<https://www.faberspa.com/en/product-documentation/>"

Ovaj se kôd nalazi na naljepnici postavljenoj unutar proizvoda.

Frekvencijski opsezi	Maksimalna emitirana snaga
2,4 GHz	100 mW maks.

2. UPORABA

- Usisna napa osmišljena je isključivo za kućnu uporabu s namjenom uklanjanja mirisa od kuhanja.
- Nikad ne koristite napu za svrhe drugačije od onih za koje je osmišljena.
- Nikad ne ostavljajte visoki plamen ispod nape kad je ona u funkciji.
- Podesite intenzitet plamena na način da ga usmjerite isključivo prema dnu posude za kuhanje, osiguravajući tako da ne izlazi sa strana.
- Friteze je potrebno stalno nadzirati tijekom korištenja: zagrijano ulje se može zapaliti.

3. ČIŠĆENJE I ODRŽAVANJE

- Filtar s aktivnim ugljenom nije periv i nije obnovljiv i mora se zamijeniti otprilike svaka 4 mjeseca rada ili češće u slučaju vrlo intenzivnog korištenja (W).

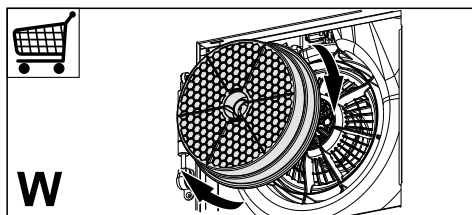



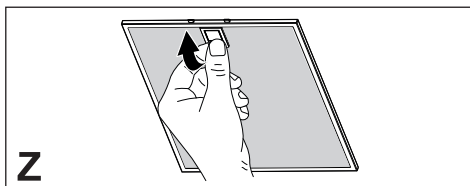

- Filtri za masnoću moraju se čistiti svaka 2 mjeseca ili češće u slučaju vrlo intenzivne uporabe i mogu se prati u perilici posuđa (Z).



- Očistite napu koristeći vlažnu krpnu i neutralni tekući deterdžent.
- Za vanjsko i unutarnje čišćenje nape izbjegavajte alkoholna ili silikonska sredstva.

Ako je proizvod ili jedan njegov dio izrađen od nehrđajućeg čelika, za čišćenje koristite posebne neabrazivne proizvode i tijekom čišćenja slijedite linije satenske završne obrade.

4. NAREDBE

Tipka	Pritisak tipku na	Funkcije	LED
	A		
	B		
	C		
	D		
	E		
A	Kratki	Uključuje/isključuje motor na prvoj brzini.	Fiksni
B	Kratki	Uključuje/isključuje svjetla na maksimalnoj razini.	Fiksni
	Dugo dok su svjetla i motor ugašeni	K-Link uparivanje Prije započinjanja postupka, slijedite posebne upute u uputama za uređaje koje želite upariti. Započinje se postupak uparivanja nape s uređajima kompatibilnim s K-Linkom (indukcijska ploča za kuhanje ili daljinski upravljač). Mogu se povezati do 3 indukcijske ploče i jedan daljinski upravljač. Pogledajte upute uređaja za radnje koje se moraju izvršiti na njima. Postupak uparivanja traje 2 minute. Ako u tom roku nije prepoznat nijedan uređaj, provjerite jeste li prethodno pokrenuli postupak za uparivanje uređaja. Moguće je da je dosegnuta maksimalna količina uređaja koji se mogu povezati.	LED D i E trepere: postupak uparivanja je u tijeku. Nakon uspješnog završetka postupka LED D i E se uključuju na 2 sekunde.
C	Kratki	Dok motor radi: uključuje sustav Antikondenzacije . Deaktivira pritiskom iste tipke ili isključivanjem motora. Pozor! Staklo i napa mogu se zagrijati dok koriste sustav protiv kondenzacije.	Fiksni
	Dugi	K-Link razdvajanje Započinje postupak brisanja svih K-Link kompatibilnih uređaja koji su prethodno bili povezani s funkcijom K-Link uparivanje.	Nakon uspješnog završetka postupka, LED D i E trepću 5 puta.
D	Kratki	Pokreće motor u drugoj brzini.	A i D fiksni
	Dugi	AUTO način Aktivira/deaktivira automatski način rada. Svaki put kad pritisnete druge tipke, AUTO način rada se deaktivira. AUTO način rada aktivira se pritiskom na tipku ili prilikom uključivanja spoje-ne indukcijske ploče . Brzina nape postavit će se automatski koristeći najvišu razinu snage prisutnu u zonama ploče za kuhanje. Kad je indukcijska ploča isključena, zadnja primijenjena brzina održava se 5 sekundi, a zatim brzina 1 u trajanju od 15 minuta. Nakon 15 minuta motor se isključuje. Stanje svjetla se ne mijenja.	A i Led podešene brzine su fiksni
E	Kratki	Uključuje motor na trećoj brzini.	A i E fiksni
	Dugi	Dugi pritisak: uključuje motor na Intenzivnoj brzini. Ova brzina ograničena je na 6 minuta. Po isteku vremena sustav se automatski vraća na prethodno odabranu brzinu. Deaktivira pritiskom iste tipke ili isključivanjem motora.	A fiksno i E treperi
Preporučeni slijed uparivanja između uređaja: 1 - Način K-Link (vidi priručnik daljinskog upravljača) 2 - K-Link uparivanje (vidi priručnik nape) 3 - Uparivanje daljinskog upravljača i nape (vidi priručnik daljinskog upravljača) 4 - K-Link uparivanje (vidi priručnik nape) 5 - Uparivanje ploča za kuhanje-napa (vidi priručnik indukcijske ploče)			

5. RASVJETA

- Za zamjenu se obratite servisnoj službi („Za kupnju se obratite servisnoj službi“).

1. OPLYSNINGER OM SIKKERHED

i For din sikkerhed og for at sikre korrekt brug af apparatet anbefaler vi, at du læser denne brugsanvisning omhyggeligt inden installation og brug af apparatet. Opbevar omhyggeligt denne brugsanvisning sammen med apparatet, så den kan overdrages til en eventuel ny ejer. Det er vigtigt, at brugerne er bekendt med alle apparatets funktions- og sikkerhedskarakteristika.

! Kablerne skal tilsluttes af specialuddannet personale.

- Producenten kan ikke gøres ansvarlig for eventuelle skader, som skyldes forkert installation eller brug.
- Af sikkerhedsgrunde skal afstanden mellem kogepladen og emhætten være mindst 650 mm (enkelte modeller kan installeres i en lavere højde; se afsnittet vedrørende arbejdsmaal og installation).
- Hvis der i gaskomfurets installationsvejledning er angivet en større afstand end den ovenstående, skal der tages højde for dette.
- Kontrollér, at netspændingen svarer til angivelserne på skiltet inden i emhætten.
- Det er nødvendigt at installere hovedafbrydere i det faste elanlæg i henhold til forskrifterne om kabelsystemer.
- For apparater i klasse I: Kontrollér, at husstandens strømforsyning har en passende jordforbindelse.
- Forbind emhætten med røgkanalen med et rør med min. diameter på 120 mm. Rørgaftrækket skal være så kort som muligt.
- Overhold alle lovbestemmelser vedrørende luftudledning.
- Emhætten må ikke forbindes med røgftrækket til udledning af røggas fra forbrændingsprocessen (eksempelvis kedler, pejse osv.).
- Hvis emhætten benyttes sammen med apparater, som ikke er elektriske (eksempelvis gasdrevne apparater), skal der sikres en tilstrækkelig udluftning i lokalet for at hindre tilbagestrømning af den udledte gas. Når emhætten benyttes sammen med apparater, som ikke er elektriske, må det negative tryk i lokalet ikke overskride 0,04 mbar for at undgå, at emhætten suger røgen tilbage til lokalet.
- Luften må ikke bortledes gennem et røgftræk til udledning af røggas fra apparater med forbrænding af gas eller andre former for brændstof.
- Hvis forsyningskablet beskadiges, skal det udskiftes af producenten eller et autoriseret servicecenter.

- Slut stikket til en lettilgængelig stikkontakt, der opfylder de gældende lovbestemmelser.
 - Hvad angår de tekniske tiltag og sikkerhedsforanstaltningerne, der skal træffes for udledningen af røggassen, er det vigtigt at overholde de lokale myndigheders regler helt nøjagtig.
- ⚠ ADVARSEL:** Fjern beskyttelsesfilmen, før emhætten installeres.
- Brug kun skruer og beslag, som er egnede til emhætten.
- ⚠ ADVARSEL:** Manglende installation af skruerne eller beslagene i overensstemmelse med disse instruktioner kan medføre risiko for elektrisk stød.
- Betragt ikke lysdioden med brug af optisk udstyr (kikkert, forstørrelsesglas osv.).
 - Flambér ikke under emhætten: Der er risiko for brand.
 - Dette apparat må ikke anvendes af børn under 8 år, af personer med psykiske, fysiske og sansemæssige handicaps eller af personer med manglende erfaring eller kendskab, medmindre de overvåges og instrueres vedrørende sikker brug af apparatet og de farer, der er forbundet hermed. Sørg for, at børn ikke leger med apparatet. Den rengøring og vedligeholdelse, som skal udføres af brugeren, må ikke udføres af børn, medmindre de er under opsyn.
 - Der skal holdes øje med børnene for at sørge for, at de ikke har mulighed for at lege med apparatet.
 - Dette apparat må ikke anvendes af personer (herunder børn) med psykiske, fysiske og sansemæssige handicaps eller af personer med manglende erfaring eller kendskab, medmindre de overvåges og instrueres.
- ⚠** De tilgængelige dele kan blive meget varme i forbindelse med brug af kogeplader, komfurer og andre madlavningsapparater.
- Rengør og/eller udskift filtrene efter den angivne periode (brandfare). Der henvises til afsnittet Vedligeholdelse og rengøring.
 - Der skal være en passende udluftning i lokalet, når emhætten benyttes sammen med apparater med forbrænding af gas eller andre former for brændstof (vedrører ikke apparater, som udelukkende leder luften ind i lokalet).
 - Symbolet  på produktet eller på pakningen betyder, at produktet ikke skal betragtes som almindeligt husholdningsaffald. Det skal derimod indleveres på et opsamlingscenter, der tager sig af genanvendelse af elektrisk og elektronisk udstyr. Ved at sørge for, at dette apparat bortskaffes korrekt, bidrager du til at forebygge alvorlige følger for miljøet og menneskers

helbred; disse kan derimod opstå, hvis dette apparat bortskaffes forkert. Ret venligst henvendelse til kommunen, den lokale affaldsbortskaffelsesordning eller den forretning, hvor du har købt apparatet, for udførlige oplysninger om genanvendelse af dette apparat.

Overensstemmelseserklæring

Producenten erklærer, at denne enhed med K-Link + WIFI radiofunktionalitet er i overensstemmelse med direktiv 2014/53 / EU.

Den fulde tekst til EU-overensstemmelseserklæringen er tilgængelig på følgende webadresse ved at søge efter produktkode:

"<https://www.faberspa.com/da/produktokumentation/>"

Denne kode findes på etiketten placeret inde i produktet.

Frekvensbånd	Maksimal transmissionseffekt
2,4 GHz	100 mW maks.

2. ANVENDELSE

- Emhætten er udelukkende projekteret til husholdningsbrug for at fjerne mados.
- Brug aldrig emhætten til andre formål end de, hvortil den er projekteret.
- Sørg for, at der aldrig er høje flammer under emhætten, når den er tændt.

- Regulér flammens intensitet, så den udelukkende rettes mod grydens/pandens bund. Sørg for, at den ikke kommer omkring siderne.
- Hold hele tiden øje med friturestegerne, mens de er i brug: Der er fare for, at der går ild i den hede olie.

3. RENGØRING OG VEDLIGEHOLDELSE

- Det aktive kulfilter kan ikke afvaskes eller genbruges. Det skal udskiftes ca. hver 4. måned eller hyppigere i tilfælde af meget intensiv brug (W).

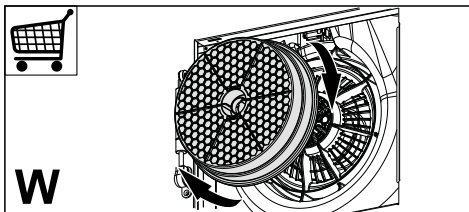



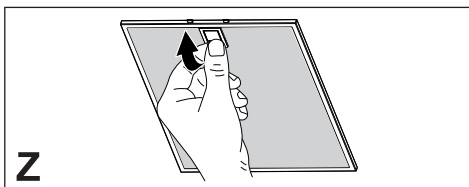

- Fedtfilterne skal rengøres hver 2. måned eller hyppigere i tilfælde af intensiv brug. De kan vaskes i opvaskemaskine (Z).



- Rengør emhætten ved hjælp af en fugtig klud og flydende skånsomt rengøringsmiddel.
- Undgå produkter, der indeholder sprit eller silikone til udvendig og indvendig rengøring af emhætten.

Hvis produktet eller en af dets dele er fremstillet af rustfrit stål, skal du bruge særlige ikke-slibende produkter til rengøring og følge satineringslinjerne ved rengøring.

4. KOMMANDOER

	 A	 B	 C	 D	 E
Tast	Tryk på tast	Funktioner	LED		
A	Kort	Tænder / slukker motoren ved den første hastighed.	Fast		
B	Kort	Tænder/slukker lysene på maksimal lysstyrke.	Fast		
	Langt med tændt lys og tændt motor	K-Link pairing Før proceduren startes, skal du følge de specifikke instruktioner i manualerne til enhederne, der skal paires. Proceduren for paring af emhætten med K-Link-kompatible enheder (induktionskomfur eller fjernbetjening) starter. Der kan tilknyttes op til 3 induktions kogeplader og en fjernbetjening. Se manualen til enhederne for de handlinger, der skal udføres på disse. Paring processen tager 2 minutter. Hvis der ikke genkendes nogen enhed inden for dette tidsrum, skal du kontrollere, at du tidligere har startet proceduren for enheder, der skal paires. Det er muligt, at den maksimale grænse for tilknyttede enheder er nået.	Led D og E blinker: Paring procedure i gang. Efter vellykket afslutning på proceduren tændes LED'erne D og E i 2 sekunder.		
C	Kort	Med tændt motor: Tændes systemet Antikondens . Den deaktiveres ved samme knap eller ved at slukke motoren. Vigtigt! Glasset og emhætten kan blive varme, når du bruger antikondenssystemet.	Fast		
	Langt	K-Link af-pairing Proceduren til sletning af alle K-Link-kompatible enheder, der tidligere er tilknyttet K-Link Pairing-funktionen starter.	Efter vellykket afslutning på proceduren blinker LED'erne D og E 5 gange.		
D	Kort	Tænder motor på anden hastighed.	A og D Konstante		
	Langt	AUTO tilstand Aktiverer / deaktiverer den automatiske driftstilstand. Hver gang du trykker på andre knapper, deaktiveres AUTO-tilstanden. AUTO-tilstand aktiveres ved at trykke på knappen eller når den pærede induktionsemhætte er tændt. Emhættehastigheden indstilles automatisk ved hjælp af det højeste effektniveau på kogepladens zoner. Når induktionskogepladen er slukket, opretholdes den sidste implementerede hastighed i 5 sekunder og derefter hastighed 1 i 15 minutter. Når de 15 minutter stopper slukker motoren. Lysets tilstand ændres ikke.	A og LED indstillet hastighed konstant		
E	Kort	Tænder motor på tredje hastighed.	A og E konstante		
	Langt	Langt tryk: Tænder motoren på hastigheden Intensiv . Denne hastighed er tidsindstillet til 6 minutter. Ved afslutningen af tiden vender systemet automatisk tilbage til den tidligere valgte hastighed. Den deaktiveres ved samme knap eller ved at slukke motoren.	A konstant og E blinker		
Anbefalet pairing sekvens mellem enheder:					
1 - K-Link-tilstand (Se fjernbetjeningsmanual)					
2 - K-Link pairing (Se emhættemanual)					
3 - Pairing Fjernbetjening-emhætte (Se fjernbetjeningsmanual)					
4 - K-Link pairing (Se emhættemanual)					
5 - Pairing af kogeplade (Se vejledning til induktionskogeplader)					

5. BELYSNING

- Kontakt det tekniske servicecenter med henblik på udskiftning ("Kontakt et autoriseret servicecenter med henblik på køb").

1. INFORMACE O BEZPEČNOSTI

i Pro vlastní bezpečnost a za účelem řádného fungování přístroje prosíme, abyste si před jeho instalací a zprovozněním pozorně přečetli tuto příručku. Tuto příručku je třeba uchovávat stále spolu s přístrojem, a to i v případě, že přístroj bude poskytnut nebo prodán třetí osobě. Je důležité, aby se uživatelé seznámili s veškerými funkčními a bezpečnostními charakteristikami přístroje.

! Připojení kabelů musí provést kompetentní technik.

- Výrobce není odpovědný za případné škody způsobené nesprávně provedenou instalací či nesprávným používáním přístroje.
- Minimální bezpečnostní vzdálenost mezi varnou plochou a odsávací digestoří je 650 mm (některé modely mohou být nainstalovány do nižší výšky; viz odstavec týkající se provozních rozměrů a instalace).
- Jestliže je v návodu k instalaci plynového sporáku uvedena větší vzdálenost než výše uvedená, je třeba to vzít v úvahu.
- Zkontrolujte, zda síťové napětí odpovídá hodnotám uvedeným na štítku uvnitř digestoře.
- Vypínací zařízení musí být nainstalována do pevného systému v souladu s předpisy o elektroinstalaci.
- U přístrojů třídy I zkontrolujte, zda je síť domácího napájení vhodně uzemněna.
- Připojte digestoř k dýmníku pomocí trubice o minimálním průměru 120 mm. Trasa výparů musí být co nejkratší.
- Musí být dodrženy všechny normy týkající se odvodu vzduchu.
- Nepřipojujte odsávací digestoř ke komínům, které odvádějí zplodiny ze spalování (např. kotle, komíny apod.)
- Pokud je digestoř používána v kombinaci s neelektrickými přístroji (např. plynovými), musí být v místnosti zaručeno dostatečné větrání, aby nemohlo dojít k návratu plynových zplodin. Jestliže je kuchyňská digestoř používána v kombinaci s přístroji, které nejsou napájeny elektrickým proudem, záporný tlak v místnosti nesmí být vyšší než 0,04 mbar, aby nemohlo dojít ke zpětnému nasávání výparů do místnosti, kde se nachází digestoř.
- Vzduch nesmí být odváděn přes potrubí používané pro odvod výparů ze spalovacích zařízení fungujících na plyn nebo na jiná paliva.
- Pokud je napájecí kabel poškozen, jeho výměnu může provádět pouze výrobce nebo jeho servisní technik.

- Připojte zástrčku do zásuvky odpovídající normám a ve snadno přístupné poloze.
 - Při realizaci technických a bezpečnostních rozměrů pro odvod výparů je třeba pečlivě dodržovat předpisy stanovené místními orgány.
- ⚠ UPOZORNĚNÍ:** Před instalací digestoře odstraňte ochranné fólie.
- Použijte pouze šrouby a spojovací materiál vhodného typu pro digestoř.
- ⚠ UPOZORNĚNÍ:** nebude-li provedena montáž šroubů nebo upevňovacích zařízení podle tohoto návodu, mohlo by vzniknout nebezpečí zasažení elektrickým proudem.
- Nepozorujte přímo optickými přístroji (dalekohledem, lupou....).
 - Pod kuchyňskou digestoří nepřipravujte flambované pokrmy, je zde nebezpečí požáru.
 - Tento přístroj může být používán dětmi ve věku nad 8 let a osobami se sníženými psycho-fyzicko-smyslovými schopnostmi nebo bez patřičných zkušeností a znalostí, pokud jsou pod pečlivým dohledem nebo byly seznámeny s pokyny k použití přístroje bezpečným způsobem a rozumí jeho rizikům. Zkontrolujte, zda si děti nehrají s přístrojem. Čištění a údržba, které mají být vykonávány uživatelem, nesmí být prováděny
- děti, pokud nejsou pod dohledem.
- Děti musí být pod dohledem, kontrolujte, aby si nehrály s přístrojem.
 - Přístroj nesmí být používán osobami (včetně dětí) se sníženými psycho-fyzicko-smyslovými schopnostmi nebo s nedostatečnými zkušenostmi či znalostmi, s výjimkou případů, kdy jsou pod dostatečným dohledem a byly dostatečně poučeny.
- ⚠** Přístupné části mohou při používání varných přístrojů dosahovat vysokých teplot.
- Vyčistěte a/nebo vyměňte filtry po uvedené době (nebezpečí vznícení). Řiďte se odstavcem Údržba a čištění.
 - Pokud je digestoř používána současně s plynovými přístroji nebo přístroji, které používají nějaké jiné palivo, v místnosti musí být vhodné větrání (neaplikuje se na přístroje, které pouze vypouštějí vzduch do místnosti)
 - Symbol  na výrobku nebo na jeho obalu označuje, že výrobek nemůže být zlikvidován jako normální domácí odpad. Výrobek, který má být likvidován, musí být odevzdán do specializovaných sběrů pro recyklaci elektrických a elektronických komponentů. Tím, že se ujistíte o řádném provedení likvidace tohoto výrobku, přispějete k zabránění případného negativního

dopadu na životní prostředí a na zdraví osob, který by mohl mít nesprávně provedená likvidace. Podrobnější informace o recyklaci tohoto výrobku získáte na obecním úřadě, v místním podniku pro sběr domácího odpadu nebo v obchodě, kde jste výrobek zakoupili.

Prohlášení o shodě

Výrobce prohlašuje, že toto zařízení s radio funkcí K-Link + Wi-Fi vyhovuje směrnici 2014/53/EU.

Úplné znění EU prohlášení o shodě je k dispozici na následující internetové adrese při zadání kódu výrobku:

“<https://www.faberspa.com/en/product-documentation/>”

Tento kód naleznete na štítku umístěném uvnitř výrobku.

Frekvenční pásma	Maximální přenášený výkon
2,4 GHz	100 mW max.

2. POUŽITÍ

- Odsávací digestoř je navržena výlučně pro domácí použití, k odstraňování pachů z kuchyně.
- Nikdy nepoužívejte digestoř k jiným účelům než k těm, pro které je určena.
- Nikdy nenechávejte pod digestoří při chodu vysoký plamen.
- Seřídte intenzitu plamene tak, aby byl nasměrován pouze na dno varné nádoby a ujistěte se, aby nešlehal po jejích stranách.
- Kontrolujte fritovací hrnce během používání: příliš zahřátý olej by se mohl vznítit.

3. ČIŠTĚNÍ A ÚDRŽBA

- Uhlíkový filtr nelze mýt ani regenerovat, ale je třeba ho vyměnit zhruba po každých 4 měsících používání nebo v případě potřeby i častěji (W).

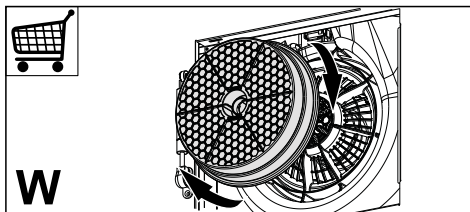



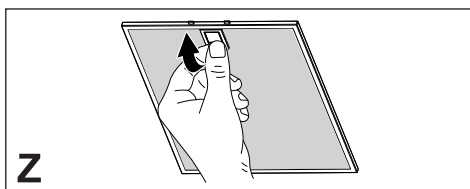

- Tukové filtry je třeba čistit po každých 2 měsících používání nebo i častěji v případě velmi intenzivního používání, je možné je mýt v myčce (Z).



- Digestoř čistěte navlhčeným hadrem a neutrálním tekutým čisticím prostředkem.
- Pro čištění vnější a vnitřní části odsávacího par nepoužívejte výrobky na bázi alkoholu nebo silikonu.

Pokud je výrobek nebo některá z jeho částí vyrobena z nerezové oceli, použijte k čištění speciální neabrazivní prostředky a při čištění dodržujte linie saténového povrchu.

4. PŘÍKAZY

	 A	 B	 C	 D	 E
Tlačítko	Stisknutí tlačítka	Funkce			Kontrolka led
A	Krátké	Zapíná/vypíná motor na jedničku.			Svítlí stále
B	Krátké	Rozsvěcí/zhasíná světla na maximální jas.			Svítlí stále
	Dlouhé se zapnutým světlem a motorem	<p>Spárování K-Link Před zahájením postupu se řiďte specifickými pokyny v příručkách zařízení, která mají být spárována. Spustí se postup přifazení odsavače par k zařízeními kompatibilním s K-Link (indukční varná deska nebo dálkové ovládání). Je možné přiřadit 3 indukční varné desky a pouze jeden dálkový ovladač. Operace, které je třeba provést, jsou popsány v příručkách zařízení. Postup párování trvá 2 minuty. Pokud během této doby není rozpoznáno žádné zařízení, zkontrolujte, zda jste předtím spustili postup pro spárování zařízení. Je možné, že bylo dosaženo maximálního limitu zařízení k přiřazení.</p>			Kontrolky led D a E blikají: probíhá postup párování. Po úspěšném dokončení postupu se na 2 sekundy rozsvítí kontrolky led D a E.
C	Krátké	Se zapnutým motorem: zapne Antikondenzační systém . Deaktivuje se stisknutím téhož tlačítka nebo vypnutím motoru. Pozor! Při použití antikondenzačního systému se sklo a digestoř mohou zahřívát.			Svítlí stále
	Dlouhé	Zrušení spárování K-Link Tím se spustí postup zrušení všech dříve spárovaných zařízení kompatibilních s funkcí K-Link Pairing.			Po úspěšném dokončení postupu kontrolky led D a E pětikrát bliknou.
D	Krátké	Zapne motor na dvojku.			A a D svítí
	Dlouhé	<p>Režim AUTO Aktivuje/Deaktivuje automatický režim fungování. Při každém stisknutí ostatních tlačítek se režim AUTO bude deaktivovat. Režim AUTO se aktivuje stisknutím tlačítka nebo zapnutím spárované indukční varné desky. Rychlost digestoře se nastaví automaticky při použití nejvyššího stupně výkonu přítomného v zónách varné desky. Při vypnutí indukční varné desky se na 5 sekund udrží poslední použitá rychlost a poté jednička po dobu 15 minut. Po 15 minutách se motor vypne. Stav světel se nezmění.</p>			A a kontrolka led nastavené rychlosti svítí
E	Krátké	Zapne motor na trojku.			A a E svítí
	Dlouhé	<p>Dlouhé stisknutí: zapíná motor na Intenzivní rychlost. Tato rychlost je časově omezena na 6 minut. Po uplynutí této doby se systémem automaticky navrátí na rychlost, která byla zvolena předtím. Deaktivuje se stisknutím téhož tlačítka nebo vypnutím motoru.</p>			A svítí a E bliká
<p>Doporučená posloupnost spárování zařízení: 1 - Režim K-Link (Viz příručka dálkového ovladače) 2 - Spárování K-Link (Viz příručka digestoře) 3 - Spárování dálkového ovladače-digestoře (Viz příručka dálkového ovladače) 4 - Spárování K-Link (Viz příručka digestoře) 5 - Spárování varné desky-digestoře (Viz příručka indukční varné desky)</p>					

5. OSVĚTLENÍ

- Pro výměnu kontaktujte oddělení technického servisu („Pro nákup se obraťte na oddělení technického servisu“).

1. OHUTUSTEAVE

i Teie oma ohutuse ja seadme õige töö tagamiseks lugege palun käesolev käsiraamat enne paigaldamist ja kasutamist hoolikalt läbi. Hoidke need juhised koos seadmega, isegi juhul, kui see müüakse või antakse edasi kolmandatele isikutele. On tähtis, et kasutajad tunneksid kõiki seadme töö- ja ohutusomadusi.

! Kaablid peab ühendama väljaõppinud tehnik.

- Tootja ei vastuta mingite vigastuste või kahjustuste eest, mille põhjuseks on ebaõige paigaldamine või kasutamine.
- Minimaalne ohutu vahemaa pliidi ja õhupuhastaja vahel on 650 mm (mõned mudelid on paigaldatavad madalamale, palun vaadake töömõõtmete ja paigaldamise lõiku).
- Kui gaasipliidi paigaldusjuhised määravad ülaltoodust suurema vahemaa, tuleb sellega arvestada.
- Veenduge, et vooluvõrgu toide vastaks õhupuhastaja sisse kinnitatud andmeplaadil toodule.
- Kaitserleed tuleb fikseeritud süsteemi paigaldada vastavalt elektrisüsteemi määrustele.
- I klassi seadmete puhul veenduge, et majapidamistoide oleks adekvaatselt maandatud.
- Ühendage õhupuhastaja lõõriga vähemalt 120 mm läbimõõduga toru abil. Aurud peavad läbima lühima võimaliku vahemaa.
- Järgida tuleb kõiki õhuventilatsiooni määrusi.
- Ärge ühendage õhupuhastajat põlemisaurusid (boilerid, korstnad jne) kandvate lõõridega.
- Kui õhupuhastajat kasutatakse koos mitte-elektriliste seadmetega (nt gaasiseadmed), tuleb heitgaaside tagasivoolamise vältimiseks tagada ruumis piisav õhuvahetus. Õhupuhastaja kasutamisel koos seadmetega, mis ei ole elektritoitega, ei tohi ruumi negatiivne rõhk ületada 0,04 mbar, et vältida aurude õhupuhastaja poolt ruumi tagasi imemise ohtu.
- Õhku ei tohi väljutada lõõri kaudu, mida kasutatakse gaasi või teisi kütuseid põletavate seadmete suitsu väljalaskelõõrina.
- Kahjustuste korral peab toitekaabli vahetama tootja või hooldustehnik.
- Ühendage pistik kehtivatele määrustele vastavasse ja ligipääsetavas kohas olevasse pistikupessa.
- Seoses suitsu väljutamiseks kasutusele võetavate tehniliste ja ohutusmeetmetega on tähtis täpselt järgida kohalike ametkondade väljastatud määrusi.

 **ETTEVAATUST:** eemaldage enne õhupuhastaja paigaldamist kaitsekiled.

- Kasutage ainult õhupuhastajaga sobivat tüüpi kruvisid ja tööriistu.

 **ETTEVAATUST:** kruvide või kinnitusseadmete mitte vastavalt nendes juhistes kirjeldatule paigaldamine tähendab elektriööhtu.

- Ärge vaadake optiliste seadmete (binoklid, suurendusklaasid...) abil otse valgusesse.
- Ärge õhupuhastaja all toitu flambeerige – võite põhjustada tulekahju.
- 8-aastased ja vanemad lapsed ning isikud, kellel on piiratud vaimsed, füüsilised või sensoorsed võimed või kellel puuduvad piisavad kogemused ja teadmised, võivad seda seadet kasutada, kui neid jälgitakse ja juhendatakse hoolikalt seadme ohutu kasutamise ja sellega seotud ohtude suhtes. Veenduge, et lastel ei lubataks seadmega mängida. Puhastamist ja kasutajapoolses hooldust ei tohi teostada lapsed, kui nad ei ole järelevalve all.
- Jälgige lapsi ja veenduge, et nad ei mängiks seadmega.
- Seadet ei tohi kasutada isikud (sh lapsed), kellel on piiratud vaimsed, füüsilised või sensoorsed võimed või kellel puuduvad piisavad kogemused ja teadmised, välja arva-

tud juhul, kui neid jälgitakse ja juhendatakse hoolikalt.

 Ligipääsetavad osad võivad toiduvalmistusseadmete kasutamise ajal kuumaks minna.

- Määratud perioodi möödumisel puhastage või vahetage filtrid (tuleoht). Vt lõiku Hooldus ja puhastamine.
- Õhupuhastaja kasutamisel samaaegselt gaasi või teisi kütuseid kasutavate seadmetega peab ruumil olema piisav ventilatsioon (ei rakendu seadmetele, mis väljutavad õhu ainult ruumi).
- Sümbol  toote või selle pakendi peal tähendab seda, et toodet ei tohi käidelda koos tavapärase olmeprügiga. Toode tuleb käidelda spetsiaalses elektri- ja elektroonikakomponentide ümbertöötluskeskuses. Veendudes selle toote õiges käitlemises aitab hoida ära selle ebaõige käitlemise tagajärjeks olla võivaid võimalikke negatiivseid tagajärgi keskkonnale ja tervisele. Täpsemat teavet selle toote ümbertöötlemise kohta saate oma kohalikust omavalitsusest, kohalikust jäätmete kõrvaldamise teenistusest või poest, kust toode osteti.

Vastavusdeklaratsioon

Tootja kinnitab, et see K-Linki raadiolaineid ja WiFi kasutav seade on vastavuses direktiiviga 2014/53/EL.

ELI vastavusdeklaratsiooni täistekst on saadaval järgmisel Interneti-aadressil, otsida saab tootekoodi järgi:

<https://www.faberspa.com/en/product-documentation/>

Toote koodi leiab toote sees olevalt sildilt.

Sagedus- alad	Maksimaalne edastatav võimsus
2,4 GHz	max 100 mW

2. KASUTAMINE

- Õhupuhastaja on loodud eksklusiivselt koduseks kasutamiseks köögilõhnade eemaldamiseks.
- Ärge kasutage õhupuhastajat kunagi eesmärkidel, mille jaoks see mõeldud pole.
- Ärge jätke töötava õhupuhastaja alla kunagi kõrgeid leeke.
- Reguleerige leegi tugevust nii, et see oleks suunatud panni põhjale ja veenduge, et see ei ulatuks ümber selle külgede.
- Frittereid tuleb kasutamise ajal pidevalt jälgida – õli võib liiga kuumaks minnes süttida.

3. PUHASTAMINE JA HOOLDUS

- Aktiivsöefilter ei ole pestav ega regenereeritav ning tuleb vahetada ligikaudu iga 4 kasutuskuu järel või eriti suurel kasutuskoormusel sagedamini (W).

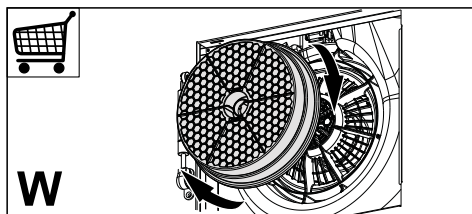



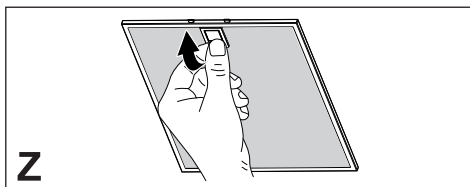

- Rasvafiltrid tuleb puhastada iga 2 kasutuskuu järel, eriti suurel kasutuskoormusel sagedamini. Neid saab pesta nõudepesumasinas (Z).



- Puhastage õhupuhastajat niiske lapiga ja neutraalse vedela puhastusvahendiga.
- Õhupuhastaja puhastamisel nii väljas kui ka seest ärge kasutage alkoholi või silikooni sisaldavaid tooteid.

Kui toode või mõni selle osa on valmistatud roostevabast terasest, kasutage puhastamiseks spetsiaalseid mitteabraseiivseid vahendeid ja järgige puhastamisel satineerimisala märkivaid jooni.

4. KÄSUD

	 A	 B	 C	 D	 E
Nupp	Nupuvajutus	Funktsioonid	LED		
A	Lühike	Lülitab mootori 1. kiiruse sisse/välja.	Pidev tuli		
B	Lühike	Tulede maksimaalse valguse sisse/välja lülitamine.	Pidev tuli		
	Pikk vajutus, kui mootor ja tuled on sees	Sidestus K-Linkiga Enne protseduuri alustamist lugege läbi sidestatavate seadmete kasutusjuhendite juhiseid. Algab õhupuhasti ühendamine K-Linkiga ühilduvate seadmetega (induktsioonpliit või kaugjuhtimispult). Ühendada võib kuni 3 induktsioonplaati ja ühe kaugjuhtimispuldi. Nendega tehtavate toimingute kohta lugege seadmete kasutusjuhendist. Sidustamisprotsess võtab 2 minutit. Kui selle aja jooksul ühtegi seadet ei tuvastata, kontrollige, kas olete seadmete sidustamist teinud juba ka varem. Võimalik, et sidustatavate seadmete maksimaalne hulk on juba saavutatud.	LEDid D ja E vilguvad: sidustamisprotseduur käib. Pärast protseduuri edukat lõpuleviimist lülituvad LEDid D ja E 2 sekundiks sisse.		
C	Lühike	Töötava mootoriga hakkab tööle kondensatsioonivastane süsteem . Inaktiveerimine käib samast nupust või lülitades mootori välja. Hoiatus! Kondensatsioonivastane süsteemi kasutuse ajal võivad õhupuhasti ja klaas kuumeneda.	Pidev tuli		
	Pikk	K-Linki sidustuse tühistamine Algab kõigi varem K-Linki sidustamisfunktsiooniga seotud K-Linkiga ühilduvate seadmete kustutamise protseduur.	Pärast protseduuri edukat lõpuleviimist vilguvad LEDid D ja E viis korda.		
D	Lühike	Käivitab mootori 2. kiirusel.	A ja D põlevad		
	Pikk	Režiim AUTO Aktiveerib/inaktiveerib automaatrežiimi. Režiim AUTO inaktiveeritakse, kui vajutate mõnda teist nuppu. Režiim AUTO aktiveeritakse nupule vajutamisega või siis, kui sidustatud induktsioonpliit sisse lülitatakse. Õhupuhasti kiirus määratakse automaatselt, võttes aluseks pliititsoonide suurima võimsustaseme. Kui induktsioonpliit lülitatakse välja, töötab viimane kasutatud kiirus veel 5 sekundit ja seejärel 1. kiirus 15 minutit. 15 minuti pärast lülitatakse mootor välja. Tulede olekut ei muudeta.	A ja seadistatud kiiruse LED põlevad		
E	Lühike	Käivitab mootori 3. kiirusel.	A ja E põlevad		
	Pikk	Pikk vajutus: käivitab mootori intensiivsel kiirusel. See kiirus on ajastatud 6 minutiks. Selle aja möödudes naaseb süsteem automaatselt varem valitud kiirusele. Inaktiveerimine käib samast nupust või lülitades mootori välja.	A põleb ja E vilgub		
Seadmete soovitatud sidustamisjärjestus:					
1. K-Linki režiim (vt kaugjuhtimispuldi kasutusjuhendit)					
2. K-Linki sidustamine (vt õhupuhasti kasutusjuhendit)					
3. Kaugjuhtimispuldi ja õhupuhasti sidustamine (vt kaugjuhtimispuldi kasutusjuhendit)					
4. K-Linki sidustamine (vt õhupuhasti kasutusjuhendit)					
5. Pliidi ja õhupuhasti sidustamine (vt induktsioonpliidi kasutusjuhendit)					

5. VALGUSTUS

- Vahetamiseks võtke palun ühendust hooldusosakonnaga („Selle ostmiseks võtke palun ühendust hooldusosakonnaga“).

1. BIZTONSÁGI INFORMÁCIÓK

i Saját biztonsága és a készülék helyes működése érdekében arra kérjük, hogy a készülék üzembe helyezése és használata előtt figyelmesen olvassa el ezt az útmutatót. Tartsa ezt mindig a készülékkel együtt, a készülék átadása vagy eladása esetén is. Fontos, hogy a felhasználók tisztában legyenek a készülék minden működési és biztonsági jellemzőjével.

! A vezetékek bekötését szakembernek kell elvégeznie.

- A gyártót nem terheli felelősség a nem megfelelő üzembe helyezés vagy használat miatt bekövetkező esetleges károkért.
- A főzőfelület és a kivezetéses páraelszívó közötti biztonsági távolság minimum 650 mm (egyes típusok alacsonyabban is felszerelhetők; lásd az üzemi méretekre és az üzembe helyezésre vonatkozó fejezetet).
- Amennyiben a gázfőzőlap üzembe helyezési útmutatója a fenténél nagyobb távolságot ír elő, úgy azt kell betartani.
- Ellenőrizze, hogy a hálózati feszültség megfelel-e a készülék belsejében levő adat-táblán feltüntetett értéknek.
- A hatályos vezetékezési jogszabályoknak megfelelően a rögzített berendezéshez szakaszoló eszközöket kell beszerezni.
- Az I. kategóriájú készülékek-nél ellenőrizni kell, hogy az otthoni elektromos hálózat megfelelő földelést biztosít-e.
- Egy legalább 120 mm átmérőjű csővel csatlakoztassa a páraelszívót a kéményhez. A füst útjának a lehető legrövidebbnek kell lennie.
- A levegő elvezetésére vonatkozó összes előírást be kell tartani.
- Tilos a készüléket az égésből származó (kazán, kandalló stb.) füstök elvezetésére szolgáló csövekbe bekötni.
- A füstgázok visszaáramlásának megakadályozása érdekében megfelelő szellőzésről kell gondoskodni abban a helyiségben, ahol a páraelszívó mellett nem elektromos üzemű (például gázüzemű) berendezések is vannak. Ha a konyhai elszívót nem villamos készülékekkel együtt használja, a környezeti negatív nyomás nem haladhatja meg a 0,04 mbar értéket, mert csak így kerülhető el az, hogy a készülék visszaszívja a füstgázokat a helyiségbe.
- A levegő nem vezethető ki egy olyan csatornán keresztül, amit a gáz- vagy egyéb tüzelésű készülékek füstelvezetésére használnak.
- A megsérült hálózati zsinór cseréjét kizárólag a gyártó

vagy a vevőszolgálat szakembere végezheti.

- A hálózati csatlakozót csak a hatályos előírásoknak megfelelő és jól hozzáférhető konnektorba szabad bedugni.
- A füstelvezetésre vonatkozó műszaki és biztonsági teendőket illetően fontos a helyi hatóságok által előírt szabályok szigorú betartása.

 **FIGYELMEZTETÉS:** Az elszívó üzembe helyezése előtt el kell távolítani a védőfóliákat.

- Csak a készülékhez megfelelő típusú csavarokat és apró alkatrészeket használjon.

 **FIGYELMEZTETÉS:** Áramütés kockázatával járhat az, ha nem szereli fel a jelen utasításban foglaltak szerint a rögzítést szolgáló csavarokat vagy eszközöket.

- Tilos optikai eszközökkel (látcső, nagyítóüveg) közvetlenül figyelni.
- Ne készítsen flambírozott ételt az elszívó alatt: ez tűzveszélyes lehet.
- A készüléket 8 évnél nem fiatalabb gyermekek, illetve csökkent fizikai, érzékelési vagy szellemi képességgel rendelkező, megfelelő tapasztalatok és ismeretek nélküli személyek is használhatják szigorú felügyelet mellett, illetve ha ismerik a készülék biztonságos használati módját és a kapcsolódó veszélyeket. Ügyeljen arra, hogy ne

játszhassanak gyermekek a készülékkel. A készülék tisztítását és karbantartását nem végezhetik gyermekek, amennyiben nincsenek felügyelve.

- Figyeljen a gyermekekre, hogy ne játszhassanak a készülékkel.
- A készüléket nem használhatják csökkent fizikai, érzékelő vagy szellemi képességgel rendelkező, megfelelő tapasztalatok és ismeretek nélküli személyek (gyerekeket is beleértve), hacsak nem tanítják meg vagy ellenőrzik őket a készülék használatára, illetve használatában.

 A főzőberendezés használata közben az elérhető alkatrészek nagyon felmelegedhetnek

- Az előírt időtartam lejáratát után tisztítsa meg és/vagy cserélje ki a szűrőket (tűzveszély). Lásd az Ápolás és karbantartás bekezdést.
- Megfelelő szellőzésről kell gondoskodni a helyiségben, amikor a páraelszívót gázzal vagy más tüzelőanyaggal működő készülékekkel egyidejűleg használják (olyan készülékek mellett sem használható, amelyek kizárólag a helyiségbe engedik a levegőt).
- A terméken, illetve a csomagoláson látható  szimbólum arra utal, hogy a termék nem kezelhető normál háztartási hulladékként. Az ártalmatlan

nítandó terméket megfelelő gyűjtőhelyen kell leadni, ahol elvégzik az elektromos és elektronikus alkatrészek újrahasznosítását. Ha Ön gondoskodik a termék megfelelő ártalmatlanításáról, akkor ezzel hozzájárul ahhoz, hogy elkerülhetők legyenek a hulladékká vált termék nem szabályos ártalmatlanítása miatt a környezetre és egészségre nézve potenciálisan káros következmények. A termék újrahasznosításával kapcsolatban a helyi önkormányzat, a háztartási hulladékgyűjtő szolgálat vagy a terméket értékesítő bolt tud részletes tájékoztatással szolgálni.

Megfelelőségi nyilatkozat

A gyártó kijelenti, hogy ez a K-Link + WIFI rádiós funkcióval rendelkező készülék megfelel a 2014/53/EU irányelvnek.

Az EU megfelelőségi nyilatkozat teljes szövege megtalálható a következő internetes oldalon, termékkódos kereséssel:

“<https://www.faberspa.com/en/product-documentation/>”

Ezt a kódot megtalálja a termék belsejében lévő címkén.

Frekvenciasáv	Maximális átvitt teljesítmény
2,4 GHz	100 mW max.

2. HASZNÁLAT

- Az elszívó készülék kizárólag háztartási célú használatra, a konyhai szagok eltávolítására szolgál.

- Tilos a készüléket a rendeltetésszerű céloktól eltérő célokra használni.
- Tilos a működésben levő készülék alatt magas lángot hagyni.
- A láng erősségét úgy kell beállítani, hogy az kizárólag a főzőedény aljára irányuljon és ne vegye körbe a főzőedény oldalát.
- Az olajsütőt használat közben végig figyelni kell: a felforrósodott olaj könnyen meggyulladhat.

3. ÁPOLÁS ÉS KARBANTARTÁS

- Mivel az aktív szén-szűrő nem mosható és nem regenerálható, ezért az 2 havonta vagy – nagyon intenzív használat esetén – még gyakrabban cserélendő (W).

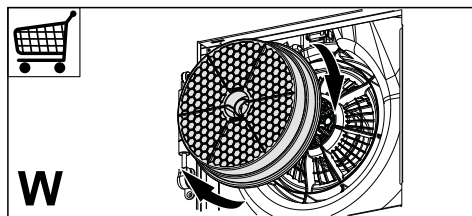

- A zsírszűrők 2 havonta vagy – nagyon intenzív használat esetén – ennél gyakrabban tisztítandók, és mosogatógépben is tisztíthatók (Z).

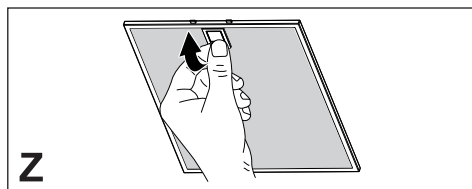

- A készüléket nedves ruhával és semleges kémhatású folyékony tisztítószerrel kell tisztítani.
- Az elszívó külső és belső tisztításához kerülsz az alkoholos vagy szilikos termékeket.

Ha a termék vagy egy része rozsdamentes acélból készült, erre alkalmas, nem karcoló terméket használjon a tisztításhoz, és kövesse a csiszolás vonalait a tisztítás folyamán.

4. KEZELŐSZERVEK

		 A	 B	 C	 D	 E
Gomb	Gomb megnyomása	Funkciók			Led	
A	Rövid	Bekapcsolja/Kikapcsolja a motort az első sebességen.			Állandó	
B	Rövid	Bekapcsolja/Kikapcsolja a lámpákat a maximális fényerőn.			Állandó	
	Hosszú, bekapcsolt fényvel vagy motorral	<p>K-Link társítás Az eljárás elindítása előtt kövesse a társítandó készülékek kézikönyvében lévő utasításokat. Indítsa el az első társítási eljárását K-Link kompatibilis készülékekkel (indukciós lap vagy távirányító). Összesen 3 indukciós lapot társíthat és egy távirányítót. Tekintse meg a készülékek kézikönyvét az elvégzendő műveletek érdekében. A társítási folyamat 2 percig tart. Ha ennyi időn belül nem ismer fel semmilyen készüléket, ellenőrizze, hogy előzőleg elindította-e a társítandó készülékek folyamatát. Lehetséges, hogy elérte a maximális társítható készülékek számát.</p>			<p>Villogó D és E led: társítási eljárás folyamatban. A folyamat sikeres befejezésekor a D és E led 2 másodpercig felvillog.</p>	
C	Rövid	<p>Bekapcsolt motornál: bekapcsolja a Leccsapódásgátló rendszert. Kikapcsolható ugyanannak a gombnak a megnyomásával vagy a motor leállításával. Figyelem! Az üveg és a páraelszívó felmelegedhet a leccsapódásgátló rendszer használatá közben.</p>			Állandó	
	Hosszú	<p>K-Link társítás törlése Indítsa el az összes előzőleg K-Link társítási folyamattal társított K-Link kompatibilis eszköz törlési folyamatát.</p>			A folyamat sikeres befejezésekor a D és E led 5-ször felvillog.	
D	Rövid	Bekapcsolja a motort a második sebességen.			A és D állandó	
	Hosszú	<p>AUTO üzemmód Bekapcsolja/Kikapcsolja az Automata üzemmódot. Minden egyéb gomb megnyomásakor az AUTO üzemmód kikapcsol. Az AUTO üzemmód bekapcsol a gomb megnyomásakor, vagy a Társított Indukciós Főzőlap bekapcsolásakor. A páraelszívó sebessége automatikusan beáll a főzőlap zónáin lévő legmagasabb szint használatához. Amikor kikapcsolja az indukciós lapot, megmarad az utoljára beállított sebesség 5 másodpercig, majd az 1-es sebesség 15 percig. A 15 perc elteltével a motor lekapcsol. A fények állapota nem változik.</p>			A és led állandó beállított sebesség	
E	Rövid	Bekapcsolja a motort a harmadik sebességen.			A és E állandó	
	Hosszú	<p>Hosszabb ideig történő lenyomás: bekapcsolja a motort az Intenzív sebességre. Ez a sebesség 6 percre időzített. Az idő lejártá után a rendszer automatikusan visszatér az előzőleg kiválasztott sebességre. Kikapcsolható ugyanannak a gombnak a megnyomásával vagy a motor leállításával.</p>			A állandó és E villogó	
<p>Ajánlott készülékek közötti társító folyamat: 1 - K-Link mód (Lásd távirányító kézikönyvét) 2 - K-Link társítás (Lásd első társítandó kézikönyvét) 3 - Távirányító-Elszívó társítás (Lásd távirányító kézikönyvét) 4 - K-Link társítás (Lásd első társítandó kézikönyvét) 5 - Főzőlap-Elszívó társítás (Lásd indukciós lap kézikönyvét)</p>						

5. VILÁGÍTÁS

- A csere elvégzése érdekében lépjen kapcsolatba a vevőszolgálattal („Vásárlás esetén forduljon a vevőszolgálathoz”).

1. INFORMĀCIJA PAR DROŠĪBU

i Lai droši un pareizi ekspluatētu savu ierīci, pirms tās uzstādīšanas un lietošanas rūpīgi izlasīt šo brošūru. Šo instrukciju glabā jiet kopā ar ierīci arī tad, ja tā tiks pārdota vai nodota trešajām personām. Ļoti svarīgi ir tas, lai lietotāji pārziņātu visus ierīces ekspluatācijas un drošības parametrus.

! Kabeļu pieslēgšanu drīkst veikt apmācīts tehniķis.

- Ražotājs neuzņemas jebkādu atbildību par ievainojumiem vai bojājumiem, kas radušies nepareizas uzstādīšanas gadījumā.
- Minimālais drošais attālums starp plīts virsmu un tvaiku nosūcēju ir 650 mm (dažus modeļus var uzstādīt zemāk, skatiet sadaļu par darba izmēriem un uzstādīšanu).
- Ja gāzes plīts uzstādīšanas instrukcijā norādīts, ka ir nepieciešams lielāks attālums, nekā norādīts augstāk, tad tas ir jāņem vērā.
- Pārliedzinieties, ka elektrotīkla spriegums atbilst uz tvaiku nosūcēja esošajam datu plāksnītē norādītajam spriegumam.
- Fiksētajā elektroinstalācijā saskaņā ar vietējiem elektrodrošības noteikumiem jāuzstāda atvienošanas ierīces.
- "I" klases ierīcēm pārliedzinieties, ka sadzīves elektrobarošana nodrošina atbilstošu zemējumu.
- Tvaiku nosūcēju pievienojiet pie izvadīšanas kanāla, kura minimālais diametrs ir 120 mm. Izgarojumiem jāplūst pēc iespējas īsākā attālumā.
- Jāievēro visi gaisa ventilācijas noteikumi.
- Tvaika nosūcēja izvadu nepievienojiet pie skursteņiem, pa kuriem izvada dūmgāzes (piemēram, apkures katli, dūmvadi utt.).
- Ja tvaiku nosūcēju lietot kopā ar neelektriskām ierīcēm (piemēram, gāzes iekārtas), ja nepieļautu izplūdes gāzu iekļūšanu atpakaļ telpā, tajā ir jānodrošina pietiekams ventilācijas līmenis. Ja virtuves tvaiku nosūcēju lieto kopā ar ierīcēm, kurām nav elektriskās barošanas, lai izvairītos no tvaiku nosūcēja izgarojumu iesūkšanas atpakaļ telpā, negatīvais spiediens telpā nedrīkst pārsniegt 0.04 mbar.
- Neizvadiet gaisu caur skursteņiem, jo tas var tikt lietots kā dūmvads dūmgāžu un gāzes sadegšanas produktu izvadīšanai no citām degšanas ierīcēm.
- Ja barošanas vads ir bojāts, tā nomaiņu drīkst veikt ražotājs vai servisa speciālists.
- Kontaktdakšu pieslēgt noteikumiem atbilstošā pieejamā vietā esošā kontaktlīzdā.
- Izvadot tvaikus, jāveic tehniski un drošības pasākumi, tā-

dēļ ļoti svarīgi ir precīzi ievērot vietējo institūciju noteikumus.

 **PIESARDZĪBU:** noņemiet aizsargplēvi pirms tvaiku nosūcēja uzstādīšanas.

- Lietojiet tikai tvaiku nosūcējam piemērotas skrūves un furnitūru.

 **PIESARDZĪBU:** ja skrūves un stiprināšanas ierīces netiks uzstādītas tā, kā norādīts šajā instrukcijā, var pastāvēt elektriskā trieciena risks.

- Neskatīties uz gaismu caur optiskajām ierīcēm (binokli, palielināmajiem stikliem...).
- Neveiciet pārtikas flambēšanu zem tvaiku nosūcēja: var notikt aizdegšanās.
- Šo ierīci drīkst lietot bērni no 8 gadu vecuma un personas ar ierobežotām fiziskajām, uztveres vai prāta spējām, ar nepietiekamu pieredzi un zināšanām, ja tās tiek uzraudzītas, vai ir saņēmušas atbilstošas norādes par ierīces drošu lietošanu un izprot iesaistītos riskus. Pārliecinieties, ka bērni nerotaļājas ar ierīci. Tīrīšanu un apkopi, kas jāveic lietotājam, nedrīkst veikt bērni, ja tie netiek uzraudzīti.
- Pieskatiet bērnus un parūpējieties, lai viņi nerotaļātos ar ierīci.
- Ierīci nedrīkst lietot personas (ieskaitot bērnus) ar ierobežotām psihiskām, fiziskām un sensoriskām spējām, vai personas, kam nav pieredzes un

zināšanu, izņemot situācijas, kad personas tiek rūpīgi uzraudzītas, un ir atbilstoši apmācītas.

 **Atklātās detaļas gatavošanas iekārtu izmantošanas laikā var kļūt karstas**

- Notīrīt un/vai nomainīt filtrus pēc norādītā laika perioda (ugunsbīstamība). Skatīt nodaļu „Apkope un tīrīšana”.
- Kad tvaiku nosūcējs tiek lietots kopā ar gāzes vai cita kurināmā ierīcēm, vienlaikus jānodrošina atbilstoša telpas ventilācija (neattiecas uz ierīcēm, kuras gaisu izvada tikai telpā).
- Simbols  uz produkta un tam pievienotajos dokumentos nozīmē, ka šo produktu nedrīkst izmest kopā ar parastiem sadzīves atkritumiem. Atbrīvošanās no produkta jāveic specializēta otrreizējās elektrisko un elektronisko ierīču pārstrādes centrā. Pārliecinieties par to, ka šis produkts tiks utilizēts pareizā veidā, jūs palīdzēsiet samazināt negatīvo ietekmi uz apkārtējo vidi un veselību, kas varētu rasties nepareizas atbrīvošanās no produkta gadījumā. Plašāka informācija par atbrīvošanās no šī produkta ir pieejama jūsu pašvaldībā, vietējā atkritumu pārstrādes uzņēmumā vai veikalā, kur jūs iegādājāties produktu.

Atbilstības deklarācija

Ražotājs paziņo, ka šī ierīce ar K-Link + WIFI radio funkcionalitāti atbilst Direktīvai 2014/53/ES.

ES atbilstības deklarācijas pilns teksts ir pieejams šajā interneta adresē, meklējot pēc izstrādājuma koda:

“<https://www.faberspa.com/en/product-documentation/>”

Šis kods ir atrodams uz etiķetes, kas novietota izstrādājuma iekšpusē.

Frekvenču joslas	Maksimālā pārraidītā jauda
2,4 GHz	100 mW maks.

2. LIETOŠANA

- Tvaika nosūcējs ir izstrādāts ekskluzīvi lietošanai mājāsaimniecībā, lai novērstu virtuves smakas.
- Nekad nelietot tvaika nosūcēju tādām mērķiem, kādiem to nav paredzēts lietot.
- Nekad zem funkcionējoša tvaika nosūcēja neatstāt lielas atklātas liesmas.
- Ieregulējiet tādu liesmas intensitāti, lai tā būtu vērsta tieši pret ēdiena gatavošanas trauka apakšdaļu. Pārliedzieties, ka liesma neaplicējas ap tā sāniem.
- Tautkārē katli lietošanas laikā nepārtraukti jāuzrauga, jo pārkarsusi eļļa var aizdegties.

3. TĪRĪŠANA UN APKOPE

- Aktivētās ogles filtru nevar mazgāt vai atjaunot, tas jāmaina apmēram reizi 4 mēnešos vai biežāk, ja tiek izmantots intensīvāk (W).

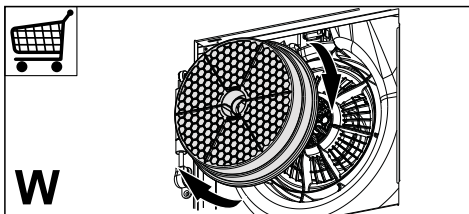

- Tautkārē filtru ir jāmazgā ik pēc 2 lietošanas mēnešiem vai biežāk, ja tiek izmantoti intensīvāk. Filtrus var mazgāt trauku mazgāšanas mašīnā (Z).

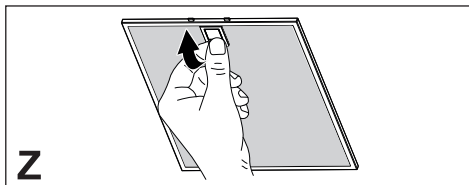

- Nosūcēju tīriet ar mitru lupatiņu un neitrālu šķidru mazgāšanas līdzekli.
- Tvaika nosūcēja ārējai un iekšējai tīrīšanai nelietojiet spirta vai silikona līdzekļus.

Ja produkts vai kāda no tā daļām ir izgatavoti no nerūsējošā tērauda, izmantojiet īpašus neabrazīvus līdzekļus tīrīšanai un ievērojiet satīna apdares līnijas tīrīšanas laikā.

4. VADĪBAS IERĪCES

	 A	 B	 C	 D	 E
Taustiņš	Nospiediet taustiņu	Funkcijas	Gaismas diode		
A	Īss	Iedarbina/izslēdz motoru ar pirmo ātrumu.	Fiksēts		
B	Īss	Ieslēdz/izslēdz gaismas ar maksimālu spilgtumu.	Fiksēts		
	Ilgi nospiežot ar ieslēgtu gaismu vai motoru	<p>K-Link savienojuma izveide Pirms procedūras sākšanas izpildiet pāri savienojamo ierīču rokasgrāmatu īpašos norādījumus.</p> <p>Sākas procedūra tvaika nosūcēja savienošanai pāri ar ierīcēm, kas saderīgas ar K-Link (indukcijas plīti vai tūlīvadības plīti). Var piesaistīt līdz 3 indukcijas plītiem un vienu tūlīvadības plīti. Lūdzu, skatiet ierīču rokasgrāmatu attiecībā uz darbībām, kas ar tām jāveic.</p> <p>Savienošana pāri ilgst 2 minūtes. Ja šajā laikā neviena ierīce netiek atpazīta, pārbaudiet, vai iepriekš neesat sācis ierīču savienošanas pāri procedūru. Iespējams, ka ir sasniegts saistāmo ierīču maksimālais ierobežojums.</p>	<p>Mirgo gaismas diodes D un E:</p> <p>notiek pāri savienošanas procedūra.</p> <p>Pēc veiksmīgas procedūras pabeigšanas gaismas diodes D un E tiek ieslēgtas uz 2 sekundēm.</p>		
C	Īss	Ar pieļaujamu motoru: ieslēdz pretkondensātasistēmu . Tas tiek deaktivizēts, nospiežot to pašu pogu vai izslēdzot motoru.	Fiksēts		
	Ilgs	<p>K-Link atvienošana Sākas atcelšanas procedūra visām ar K-Link saderīgām ierīcēm, kas iepriekš bija saistītas ar funkciju - K-Link savienošana pāri.</p>	Pēc veiksmīgas procedūras pabeigšanas gaismas diodes D un E mirgo 5 reizes.		
D	Īss	Iedarbina motoru ar otro ātrumu.	A un D deg ar fiksētu gaismu		
	Ilgs	<p>Režims AUTO Aktivizē/deaktivizē automātisko darbības režīmu. Ik reizi, nospiežot citus taustiņus, režīms AUTO tiek deaktivizēts.</p> <p>Režīms AUTO tiek aktivizēts, nospiežot pogu vai ieslēdzot pāri savienoto indukcijas plīti. Tvaika nosūcēja ātrums tiks iestatīts automātiski, izmantojot augstāko jaudas līmeni, kas atrodas plīts zonā. Kad indukcijas plīts ir ieslēgta, pēdējais ieviestais ātrums tiek saglabāts 5 sekundes un pēc tam ātrums 1 - 15 minūtes. Pēc 15 minūtēm motors tiek izslēgts. Gaismu stāvoklis netiek mainīts.</p>	A un gaismas diodes iestatītais ātrums ir fiksēts		
E	Īss	Iedarbina motoru ar trešo ātrumu.	A un E deg ar fiksētu gaismu		
	Ilgs	<p>Ilga nospiešana: Iedarbina motoru ar intensīvu ātrumu. Šis ātrums ir iestatīts uz 6 minūtēm. Laika beigās sistēma automātiski atgriežas iepriekš izvēlētajā ātrumā. Tas tiek deaktivizēts, nospiežot to pašu pogu vai izslēdzot motoru.</p>	A deg ar fiksētu gaismu un E mirgo		
<p>Ieteicamā savienošanas secība starp ierīcēm:</p> <ol style="list-style-type: none"> 1 - K-Link režīms (skat. tūlīvadības rokasgrāmatu) 2 - K-Link savienojums pāri (skat. tvaika nosūcēja rokasgrāmatu) 3 - Tūlīvadības pults un tvaika nosūcēja savienošana pāri (skat. tūlīvadības pults rokasgrāmatu) 4 - K-Link savienojums pāri (skat. tvaika nosūcēja rokasgrāmatu) 5 - Plīts un tvaika nosūcēja savienošana pāri (skat. indukcijas plīts rokasgrāmatu) 					

5. APGAISMOJUMS

- Lai to nomainītu, lūdzu, sazinieties ar Servisa nodaļu ("Lai iegādātos, lūdzu, sazinieties ar servisa nodaļu").

1. SAUGUMO INFORMACIJA

i Kad būtumėte saugus ir būtų užtikrintas tinkamas įrenginio veikimas, prieš montavimą ir naudojimą atidžiai perskaitykite šį vadovą. Laikykite šias instrukcijas su įrenginiu, net jei jis parduodamas arba perduodamas trečiosioms šalims. Svarbu, kad naudotojai žinotų visus įrenginio veikimo ir saugumo techninius duomenis.

! Laidus sujungti privalo apmokytas technikas.

- Gamintojas nebus laikomas atsakingas dėl sužalojimų ar žalos, kuri buvo padaryta dėl netinkamo montavimo arba naudojimo.
- Minimalus saugus atstumas tarp dujų degiklio viršaus ir gartraukio gaubto yra 650 mm (kai kuriems modeliams gali būti sumontuotas žemesniame aukštyje, žr. darbinių gabaritų ir montavimo paragrafus).
- Jei dujinio degiklio montavimo instrukcijose nurodyta, kad atstumas turi būti didesnis, negu nurodyta anksčiau, į tai turi būti atsižvelgta.
- Patikrinkite, ar elektros tinklo pajėgumai atitinka duomenis, nurodytus duomenų plokštelėje, tvirtinamoje gartraukio viduje.
- Automatiniai išjungikliai sistemoje turi būti montuojami pagal elektros laidų įrengimo taisykles.
- I klasės įrenginiai: patikrinkite, ar tiekiant elektrą buitiniam vartotojui garantuojamas pakankamas įžeminimas.
- Prijunkite gartraukį prie dūmtraukio naudodami vamzdį, kurio minimalus skersmuo yra 120 mm. Išmetamos medžiagos turi būti šalinamos kuo trumpesniu atstumu.
- Reikia laikytis visų ventiliavimo angoms keliamų reikalavimų.
- Gartraukio vamzdžių nejunkite prie dūmtraukių, per kuriuos šalinami degimo metu susidarę dūmai (pvz., boilerių, kaminių ir t. t.).
- Jei gartraukis naudojamas kartu su neelektriniais įrenginiais (pvz., dujiniais įrenginiais), būtina užtikrinti pakankamą oro ventiliaciją, kad būtų apsisaugota nuo atgal sugrįžtančio išmetamų dujų srauto. Jei virtuvės gartraukis yra naudojamas kartu su įrenginiais, kurie nėra varomi elektra, neigiamas slėgis patalpoje neturi viršyti 0,04 mbar, kad gartraukis garų ir dūmų nestumtų atgal į patalpą.
- Oras neturi būti šalinamas per dūmtraukį, kuris taip pat naudojamas išmetamosioms medžiagoms, atsiradusioms įrenginiuose deginant dujas ar kitą kurą, šalinti.
- Jei elektros laidas pažeidžiamas, jį turi pakeisti gaminto-

jas arba kvalifikuotas specialistas.

- Įkiškite kištuką į lizdą, atitinkantį esamus reikalavimus, esantį lengvai prieinamoje vietoje.
- Privaloma atidžiai laikytis vietos valdžios institucijų nustatytų taisyklių dėl dūmų šalinimo techninių ir saugos priemonių.

 **DĖMESIO:** prieš montuodami gartraukį nuimkite apsaugines plėveles.

- Naudokite tokius sraigtus ir montavimo detales, kurios yra tinkamos gartraukiui.

 **DĖMESIO:** jei montuojant sraigtus ar tvirtinimo detales nebus laikomasi šioje instrukcijoje nurodytų reikalavimų, gali iškilti elektros smūgio pavojus.

- Nežiūrėkite į šviesos šaltinius per optinius prietaisus (žiūronus, didinamuosius stiklus ir t. t.).
- Po trauktuvu neruoškite patiekalų, kuriuos reikia užpilti spiritiniu gėrimu ir padegti, nes kyla gaisro pavojus.
- Šį įrenginį gali naudoti vyresni kaip 8 metų vaikai ir asmenys su ribotomis psichinėmis, fizinėmis ir jutiminėmis galimybėmis ar turintys nepakankamai patirties ir žinių, su sąlyga, kad jie bus atidžiai prižiūrimi ir jiems bus paaiškinta, kaip įrenginį saugiai naudoti ir kokį pavojų jis kelia. Pasirūpinkite, kad vaikams nebūtų leidžiama žaisti su šiuo įrengi-

niu. Naudotojo atliekamus valymo ir priežiūros darbus neleidžiama atlikti vaikams, išskyrus atvejus, kai jie gali atlikti tokius darbus prižiūrimi.

- Prižiūrėkite vaikus, kad jie nežaistų su įrenginiu.
- Šio įrenginio negali naudoti asmenys (įskaitant vaikus) su ribotomis psichinėmis, fizinėmis ir jutiminėmis galimybėmis ar turintys nepakankamai patirties ir žinių, išskyrus atvejus, jei jie yra prižiūrimi ir apmokyti atlikti tokius darbus.

 Jei viryklės naudojamos, rankomis liečiamos dalys gali būti karštos

- Išvalykite ir / ar pakeiskite filtrus po nurodyto laiko (gaisro pavojus). Žiūrėkite paragrafą „Priežiūra ir valymas“.
- Kai gartraukis yra tuo pačiu metu naudojamas su įrenginiais (netaikoma įrenginiams, kurie tik šalina orą į patalpą), naudojančiais dujas ir kitas kuro rūšis, patalpa turi būti tinkamai vėdinama.
- Ant gaminio  ar jo pakuotės esantis simbolis nurodo, kad šis gaminys negali būti šalinamas su įprastomis buitinėmis atliekomis. Šis gaminys turi būti utilizuojamas specialiaime elektriniams ir elektriniams gaminiams skirtame perdirbimo centre. Pasirūpinkite tinkamu gaminio utilizavimu, padėsite apsaugoti supančią aplinką ir sveikatą nuo galimų neigiamų pasekmių, kurios gali atsirasti dėl netin-

kamo utilizavimo. Norėdami gauti daugiau informacijos apie šio gaminio perdirbimą, kreipkitės į vietos municipalines institucijas, vietos atliekų tvarkymo tarnybas arba į paroduotuvę, kurioje gaminį įsigijote.

Atitikties deklaracija

Gamintojas patvirtina, kad šis prietaisas su „K-Link“ + WIFI nuotolinio valdymo funkcijomis atitinka direktyvą 2014/53/ES.

Visas ES atitikties deklaracijos tekstas yra pateikiamas sekančiu interneto adresu, atliekant paiešką pagal gaminio kodą:

„<https://www.faberspa.com/en/product-documentation/>“

Šį kodą galima rasti gaminio viduje pritvirtintoje etiketėje.

Dažnio juostos	Maksimali perduodama galia
2,4 GHz	Maks. 100 mW

2. NAUDOJIMAS

- Ištraukiantis gartraukis yra skirtas išimtinai naudoti buityje šalinant virtuvės kvapus.
- Niekada nenaudokite gartraukio kištiems tikslams, išskyrus tuos, kuriems jis skirtas.
- Kai prietaisas dirba, po juo niekada nepalikite didelės ugnies liepsnos.
- Sureguliuokite liepsnos intensyvumą, kad ji būtų nukreipta į keptuvės apačią ir neapimtų jos šonų.
- Naudojamos gruzdintuvės turi būti nuolat prižiūrimos: per karštas aliejus gali užsidegti.

3. VALYMAS IR PRIEŽIŪRA

- Aktyvintos anglies filtro negalima plauti arba atnaujinti, jis turi būti keičiamas apytiksliai kas 4 mėnesiai arba dažniau, jei gartraukis naudojamas ypač intensyviai (W).

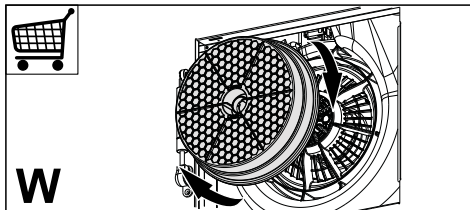



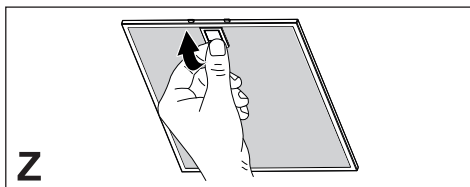

- Riebalų filtrai turi būti valomi kas 2 naudojimo mėnesius ar dažniau, jei gartraukis naudojamas ypač intensyviai. Filtrai gali būti plaunami indų plautuvėje (Z).



- Gartraukį valykite drėgnu skudurėliu, naudodami neutralų skystą ploviklį.
- Gartraukio išorei ir vidui valyti nenaudokite alkoholinių arba silikoninių produktų.

Jei produktas arba viena iš jo dalių yra iš nerūdijančio plieno, valymui naudokite specialius nebraižančius produktus ir valydami vadovaukitės satino apdailos linijomis.

4. VALDIKLIAI

		 A	 B	 C	 D	 E
Mygtukas	Klavišo paspaudimas	Funkcijos				Šviesos diodas
A	Trumpas	Ijungia / išjungia variklį veikti pirmu greičiu.				Dega nuolat
B	Trumpas	Ijungia / išjungia didžiausio apšvietimo lempas.				Dega nuolat
	Ilgas su veikiančia šviesa ir varikliu	„K-Link“ sujungimas Prieš paleisdami procedūrą, vadovaukitės konkrečiomis sujungiamų prietaisų vadovuose pateiktomis instrukcijomis. Paleidžiama gartraukio susiejimo su prietaisais, suderinamais su „K-Link“ (indukcinės kaitlentės arba nuotolinio valdymo pulto), procedūra. Galima susieti iki 3 indukcinį kaitlenčių ir tik vieną nuotolinio valdymo pultą. Veiksmus, kuriuos reikia atlikti prietaisuose, rekomenduojame žiūrėti jų vadovuose. Sujungimo procedūra trunka 2 minutes. Jei per šį laiką neatpažįstamas joks prietaisas, patikrinkite, ar prieš tai paleidote norimų susieti prietaisų procedūrą. Gali būti, kad buvo pasiekta maksimali susiejamų prietaisų riba.				Šviesos diodai D ir E mirksi: atliekama sujungimo procedūra.
C	Trumpas	Kai variklis įjungtas: ijungia Antikondensacinę sistemą. Išjungiama paspaudus tą patį mygtuką arba išjungus variklį. Dėmesio! Naudojant antikondensacinę sistemą, stiklas ir gartraukis gali perkaisti.				Dega nuolat
	Ilgas	„K-Link“ atjungimas Paleidžiama visų prieš tai su funkcija „K-Link“ prijungtų su „K-Link“ suderinamų prietaisų atjungimo procedūra.				Sėkmingai baigus procedūrą, šviesos diodai D ir E sumirksi 5 kartus.
D	Trumpas	Ijungia variklį veikti antru greičiu.				A ir D dega nuolat
	Ilgas	Režimas „AUTO“ Suaktyvina / išjungia automatinio veikimo režimą. Kiekvieną kartą nuspaudus kitus klavišus, režimas „AUTO“ išsijungia. Režimas „AUTO“ suaktyvinamas nuspaudus klavišą arba įjungus susietą indukcinę kaitlentę . Gartraukio greitis bus nustatytas automatiškai, naudojant aukščiausią kaitvietėse esančios galios lygį. Kai indukcinė kaitlentė išjungžiama, išlaikomas paskutinis 5 sekundes naudotas greitis taigi, 1 greitis veikia 15 minučių. Praėjus 15 minučių, variklis išsijungia. Lempų būseną nepasikeičia.				A ir nustatyto greičio šviesos diodai dega nuolat
E	Trumpas	Ijungia variklį veikti trečiu greičiu.				A ir E dega nuolat
	Ilgas	Ilgai spaudžiant: Ijungia variklį veikti Intensyviu greičiu. Šis greitis išlieka 6 minutes. Pasibaigus laikui, sistema automatiškai grįžta prie ankstesnio pasirinkto greičio. Išjungžiama paspaudus tą patį mygtuką arba išjungus variklį.				A dega nuolat ir E mirksi

Rekomenduojama prietaisų sujungimo seka:

- 1 - Režimas „K-Link“ (žr. nuotolinio valdymo pulto vadovą)
- 2 - „K-Link“ sujungimas (žr. gartraukio vadovą)
- 3 - Nuotolinio valdymo pulto-gartraukio sujungimas (žr. nuotolinio valdymo pulto vadovą)
- 4 - „K-Link“ sujungimas (žr. gartraukio vadovą)
- 5 - Kaitlentės-gartraukio sujungimas (žr. indukcinės kaitlentės vadovą)

5. APŠVIETIMAS

- Norėdami jį pakeisti, kreipkitės į Priežiūros skyrių (dėl lempučių pirkimo taip pat kreipkitės į Priežiūros skyrių).

1. INFORMAȚII PRIVIND SIGURANȚA

i Pentru siguranța proprie și pentru funcționarea corectă a aparatului, citiți cu atenție acest manual înainte de instalare și punerea în funcțiune. Păstrați întotdeauna aceste instrucțiuni împreună cu aparatul, chiar dacă îl mutați sau îl vindeți. Este important ca utilizatorii să cunoască toate caracteristicile de funcționare și de siguranță ale aparatului.

! Conectarea cablurilor trebuie să fie efectuată de un tehnician calificat.

- Producătorul nu este responsabil pentru eventualele daune cauzate de instalarea și utilizarea incorectă.
- Distanța minimă de siguranță între plită și hotă este de 650 mm (unele modele pot fi montate la o înălțime mai mică; a se vedea paragraful referitor la dimensiunile de lucru și la instalare).
- Dacă în instrucțiunile de instalare pentru plita pe gaz se precizează o distanță mai mare decât cea indicată mai sus, aceasta trebuie respectată.
- Controlați ca tensiunea de rețea să corespundă celei indicate pe plăcuța cu date tehnice aplicată pe partea interioară a hotei.
- Dispozitivele de întrerupere trebuie să fie montate în instalația fixă în conformitate cu normele privind sistemele de cablare.
- Pentru aparatele din Clasa I, controlați ca rețeaua casnică de alimentare să dispună de o împământare adecvată.
- Conectați hota la canalul de evacuare a fumului cu ajutorul unei conducte cu diametrul minim de 120 mm. Traseul fumului trebuie să fie cât mai scurt posibil.
- Trebuie să se respecte toate normele referitoare la evacuarea aerului.
- Nu conectați hota aspirantă la conducte de evacuare care transportă fumuri de ardere (de ex. de la boilere, șemineuri etc.).
- Dacă hota este utilizată în combinație cu aparate neelectrice (de ex. aparate pe gaz), trebuie să se asigure un nivel suficient de aerisire în încăpere, pentru a împiedica returul gazelor de evacuare. Dacă hota de bucătărie este utilizată în combinație cu aparate nealimentate cu curent electric, presiunea negativă din încăpere nu trebuie să depășească 0,04 mbari, pentru a evita ca hota să aspire fumul înapoi în încăpere.
- Aerul nu trebuie să fie evacuat printr-o conductă utilizată pentru evacuarea fumului de la aparatele de combustie alimentate cu gaz sau alți combustibili.

- În cazul în care cablul de alimentare este deteriorat, acesta trebuie să fie înlocuit de producător sau de un tehnician de la Serviciul de Asistență.
- Conectați ștecherul la o priză conformă normelor în vigoare, amplasată într-un loc accesibil.
- Referitor la măsurile tehnice și de siguranță ce trebuie adoptate pentru evacuarea fumului, este important să se respecte cu strictețe normele stabilite de autoritățile locale



AVERTISMENT: Înainte de a instala hota, îndepărtați foliile de protecție.

- Utilizați numai șuruburi și elemente de prindere de tip corespunzător pentru hotă.



AVERTISMENT: lipsa instalării șuruburilor sau a dispozitivelor de fixare în conformitate cu aceste instrucțiuni poate cauza riscuri de șoc electric.

- Nu vă uitați direct prin instrumente optice (binoclu, lupă....).
- Nu pregătiți preparate flambate sub hotă: ar putea surveni un incendiu.
- Acest aparat poate fi folosit de copii cu vârsta de cel puțin 8 ani și de către persoane cu capacități fizice, senzoriale și mentale reduse sau lipsite de experiență și cunoștințe, cu condiția să fie supravegheate atent și instruite în privința modului de utilizare în sigu-

ranță a aparatului și în privința pericolelor pe care acesta le prezintă. Copiii nu trebuie să se joace cu aparatul. Curățarea și întreținerea nu trebuie să fie efectuate de copii, dacă aceștia nu sunt supravegheați.

- Copiii trebuie supravegheați pentru a nu se juca cu aparatul.
- Aparatul nu trebuie folosit de persoane (inclusiv copii) cu capacități fizice, senzoriale și mentale reduse sau lipsite de experiență și cunoștințe, cu excepția cazului în care sunt supravegheate și instruite în legătură cu folosirea aparatului.



Componentele accesibile pot deveni fierbinți în timpul utilizării aparatelor de gătit

- Curățați și/sau înlocuiți filtrele după perioada de timp specificată (pericol de incendiu). Consultați paragraful *Întreținere și curățare*.
- Trebuie să existe o ventilație corespunzătoare în încăperea atunci când hota este utilizată simultan cu aparate pe gaz sau alți combustibili (nu se aplică în cazul aparatelor care descarcă exclusiv aerul în încăperea).
- Simbolul  de pe produs sau de pe ambalaj indică faptul că produsul nu trebuie să fie aruncat împreună cu gunoierul menajer. Produsul trebuie să fie predat la punctul de colec-

tare corespunzător pentru reciclarea componentelor electrice și electronice. Asigurându-vă că ați eliminat în mod corect produsul, ajutați la evitarea potențialelor consecințe negative pentru mediul înconjurător și pentru sănătatea persoanelor, consecințe care ar putea deriva din aruncarea necorespunzătoare a acestui produs. Pentru informații suplimentare detaliate despre reciclarea acestui produs, contactați primăria, serviciul local pentru eliminarea deșeurilor sau magazinul de unde l-ați achiziționat.

Declarație de Conformitate

Producătorul declară că acest aparat cu funcționare prin frecvență radio K-Link + WiFi a fost realizat în conformitate cu directiva 2014/53/CE.

Textul integral al declarației de conformitate CE este disponibil la următoarea adresă Internet, efectuând o căutare după cod produs:

“<https://www.faberspa.com/en/product-documentation/>”

Acest cod poate fi găsit pe eticheta aplicată înăuntru aparaturii.

Benzi de frecvență	Putere maximă transmisă
2,4 GHz	max. 100 mW

2. UTILIZAREA

- Hota aspirantă a fost proiectată exclusiv pentru uz casnic, având scopul de a elimina mirosurile din bucătărie.

- Nu utilizați niciodată hota în scopuri diferite de cel pentru care a fost proiectată.
- Nu lăsați niciodată flăcări înalte sub hotă atunci când aceasta este în funcțiune.
- Reglați intensitatea flăcării astfel încât să o dirijați exclusiv sub fundul vasului de gătit, asigurându-vă că nu cuprinde și laturile acestuia.
- Friteuzele trebuie să fie permanent controlate în timpul utilizării: uleiul supraîncălzit ar putea lua foc.

3. ÎNTREȚINERE ȘI CURĂȚARE

- Filtrul cu carbon activ nu poate fi spălat sau regenerat și trebuie să fie înlocuit la interval de aproximativ 4 luni de utilizare sau mai frecvent în cazul utilizării intense (W).

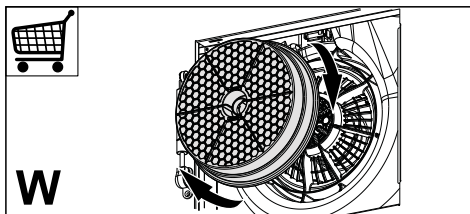

- Filtrele de degresare trebuie să fie curățate la interval de 2 luni de utilizare sau mai frecvent în cazul utilizării foarte intense și pot fi spălate în mașina de spălat vase (Z).

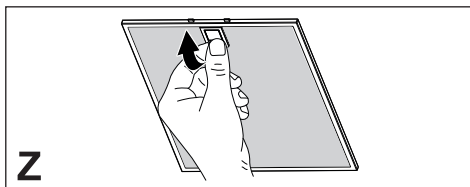





- Curățați hota folosind o cârpă umedă și un detergent lichid neutru.
- Pentru curățarea hotei pe exterior și pe interior, evitați produsele pe bază de alcool și silicon.

Dacă produsul sau una dintre părțile acestuia este din oțel inoxidabil, pentru curățare folosiți produse specifice nea-

brazive și urmați sensul de satinare a suprafeței, în timpul curățării.

4. COMENZI

		 A	 B	 C	 D	 E
Tastă	Apăsare tas-tă	Funcții			Led	
A	Apăsare scurtă	Pornește/oprește motorul, la viteza întâi.			Aprins cu lumină fixă	
B	Apăsare scurtă	Aprinde/Stinge luminile la intensitate maximă.			Aprins cu lumină fixă	
	Apăsare lungă cu lumina sau motorul pornite	Asociere K-Link Înainte de a demara procedura, urmați indicațiile specifice din manualele dispozitivelor ce trebuie asociate. Se începe procedura de asociere a hotei, cu dispozitivele compatibile K-Link (plită cu inducție sau telecomandă). Se pot asocia un număr de până la 3 plite cu inducție și o singură telecomandă. Pentru operațiunile ce trebuie efectuate la nivelul acestora, consultați manualul dispozitivelor. Procedura de cuplare durează 2 minute. Dacă în acest interval de timp nu se recunoaște niciun dispozitiv, verificați dacă ați demarat în prealabil procedura dispozitivelor ce trebuie asociate. Este posibil să se fi atins limita maximă a dispozitivelor ce se pot asocia.			LED-urile D și E cli-pesc: procedură de asocie-re în curs de desfășurare. După finalizarea cu succes a procedurii, LED-urile D și E sunt aprinse timp de 2 se-cunde.	
C	Apăsare scurtă	Cu motorul pornit: pornește sistemul Anti-condens . Se dezactivează apăsând pe aceeași tastă, sau oprind motorul. Atenție! Sticla și hota se pot încălzi, în timpul folosirii sistemului anti-condens.			Aprins cu lumină fixă	
	Lung	Dezactivare a asocierii K-Link Se începe procedura de ștergere a tuturor dispozitivelor compatibile K-Link, asociate în prealabil prin funcția Asociere K-Link.			După finalizarea cu succes a procedurii, LED-urile D și E cli-pesc de 5 ori.	
D	Apăsare scurtă	Pornește motorul la viteza a doua.			A și D fixe	
	Lung	Mod AUTOMAT Activează/dezactivează modul de funcționare automată. La fiecare apăsare a celorlalte taste, modul AUTOMAT se va dezactiva. Modul AUTOMAT se activează la apăsarea tastei, sau la pornirea plitei cu inducție, asociată hotei . Viteza hotei va fi setată automat, folosindu-se nivelul de putere cel mai ridicat existent pe zonele plitei de gătit. La închiderea plitei cu inducție, va fi menținută ultima viteză activată timp de 5 secunde, iar apoi se va trece la viteza 1, timp de 15 minute. După expirarea celor 15 minute, motorul se va opri. Starea becurilor nu se va modifica.			Viteza setată A și Led-ul sunt fixe	
E	Apăsare scurtă	Pornește motorul la viteza a treia.			A și E fixe	
	Lung	Apăsare lungă: pornește motorul la viteza Intensivă . Această viteză este temporizată la 6 minute. După expirarea acestui interval de timp, sistemul va reveni automat la viteza selectată în prealabil. Se dezactivează apăsând pe aceeași tastă, sau oprind motorul.			A fix și E intermitent	
Secvență recomandată de asociere între dispozitive: 1 - Modalitate K-Link (consultați manualul telecomenzii) 2 - Asociere K-Link (consultați manualul hotei) 3 - Asociere telecomandă - hotă (consultați manualul telecomenzii) 4 - Asociere K-Link (consultați manualul hotei) 5 - Asociere plită - hotă (consultați manualul plitei cu inducție)						

5. ILUMINARE

- Pentru înlocuire, contactați serviciul de Asistență Tehnică („Pentru achiziționare, adresați-vă serviciului de Asistență Tehnică”).

1. ІНФОРМАЦІЯ З ТЕХНІКИ БЕЗПЕКИ

 Уважно прочитайте це керівництво перед встановленням й експлуатацією приладу задля забезпечення власної безпеки та правильної роботи обладнання. Тримайте ці інструкції разом із приладом, навіть у випадку його продажу або передачі стороннім особам. Важливо, щоб користувачі ознайомились із порядком експлуатації приладу та технікою безпеки під час користування ним.

 Під'єднання кабелів має виконувати досвідчений спеціаліст.

- Виробник не несе відповідальності за будь-які травми або пошкодження, отримані внаслідок неправильного монтажу або експлуатації.
- Мінімальна безпечна відстань між плитою та витяжкою становить 650 мм (деякі моделі можуть бути встановлені нижче, дивіться розділи з робочих габаритів і встановлення).
- Якщо в інструкції з монтажу газової плити зазначено більшу відстань, ніж у цьому документі, слід узяти це до уваги.
- Переконайтеся, що напруга в мережі відповідає напрузі,

зазначеній на паспортній табличці, яка розташована з внутрішньої сторони витяжки.

- Вимикач має бути встановлено у фіксованій системі згідно з правилами монтажу електричної проводки.
- У разі використання пристроїв класу I переконайтеся у тому, що побутове джерело живлення має відповідне заземлення.
- Під'єднайте витяжку до витяжного каналу за допомогою трубки діаметром щонайменше 120 мм. Під час відведення дим має долати якомога меншу відстань.
- Слід дотримуватися всіх норм, які стосуються вентиляції.
- Не підключайте витяжку до витяжних каналів, через які виводяться гази горіння (з бойлерів, камінів тощо).
- Якщо витяжка використовується разом із неелектричними пристроями (наприклад, пристроями, що працюють на газовому паливі), у приміщенні необхідно забезпечити достатню вентиляцію, щоб уникнути зворотної тяги відпрацьованих газів. У разі використання кухонної витяжки в поєднанні з пристроями, які працюють від неелектричних джерел енергії, від'ємний тиск у приміщенні не повинен перевищувати 0,04 мбар, щоб уникнути повторного засмоктування

втяжкою газів назад у при-
міщення.

- Забороняється спрямову-
вати потік повітря у витяж-
ний канал, який використо-
вується для відведення диму
від приладів, що працюю-
ють на газі або інших типах
пального.
- У разі пошкодження кабелю
живлення його заміну пови-
нен здійснити представник
виробника або відділу тех-
нічного обслуговування.
- Підключайте штекер до ро-
зетки, яка відповідає чин-
ним нормам і розташована
в доступному місці.
- Використання технічних і
запобіжних заходів щодо
викидів диму регулюється
правилами, установлени-
ми місцевими органами
влади й обов'язковими до
виконання.

 **ОБЕРЕЖНО:** перед
встановленням витяжки
зніміть захисну плівку.

- Використовуйте тільки
гвинти та компоненти крі-
плення, призначені для ви-
тяжки.

 **ОБЕРЕЖНО:** встанов-
лення гвинтів або крі-
пильних пристроїв із по-
рушенням наведених ін-
струкцій може призвести
до ураження електрич-
ним струмом.

- Не допускається дивитися
безпосередньо на джерело
світла через оптичні прила-

ди (бінокль, збільшувальне
скло тощо).

- Не фламбуйте страви під
втяжкою, оскільки це може
спричинити пожежу.
- Цей прилад можуть вико-
ристовувати діти віком від
8 років, особи з обмежени-
ми фізичними, сенсорними
або розумовими можливос-
тями, а також особи, які не
мають досвіду чи знань, як-
що за такими особами наг-
лядатимуть та якщо вони
отримають указівки щодо
безпечного користування
пристроєм і розумітимуть
можливі небезпеки. Дітям
категорично забороняється
грати з приладом. Очищен-
ня й технічне обслуговуван-
ня, які має виконувати ко-
ристувач, можуть виконуватися
дітьми тільки за умови,
що за ними наглядають.
- Стежте, щоб діти не грали-
ся з пристроєм.
- Цей прилад не призначено
для використання особами
(у тому числі дітьми) з обме-
женими фізичними, сенсор-
ними або психічними мож-
ливостями, а також особа-
ми з відсутністю досвіду чи
знань, крім випадків, коли за
ними наглядають та їх було
попередньо проінструкто-
вано щодо використання
пристрою.
-  Досяжні частини можуть
дуже нагрітися під час
використання з плитою
- Очищуйте й (або) замінію-
те фільтри через зазначе-

ний проміжок часу (існує небезпека пожежі). Див. розділ, присвячений технічному обслуговуванню й очищенню.

- У разі використання витяжки одночасно з приладами, які працюють на газі або інших видах палива, необхідно передбачити належну вентиляцію приміщення (не застосовується до приладів, які спрямовують потік повітря тільки назад у приміщення).
- Символ  на виробі або його упаковці вказує, що цей виріб не можна викидати разом із побутовими відходами. Виріб необхідно здавати в спеціалізований центр переробки електричних й електронних компонентів. Доклавши зусиль до правильної утилізації цього виробу, ви допоможете запобігти можливим негативним наслідкам для довкілля та здоров'я людей, які можуть виникнути через неналежну утилізацію. Для отримання докладнішої інформації щодо утилізації цього виробу звертайтеся до місцевих органів влади, у службу утилізації побутових відходів або в магазин, де було придбано виріб.

Декларація про відповідність

Виробник заявляє, що цей пристрій з функцією радіооб-

ладнання K-Link + WIFI відповідає директиві 2014/53/ЄС.

Повний текст декларації відповідності ЄС доступний за наступною Інтернет-адресою, виконавши пошук за кодом товару:

“<https://www.faberspa.com/en/product-documentation/>”

Цей код можна знайти на етикетці, розташованій усередині виробу.

Діапазон частот	Максимальна передавана потужність
2,4 ГГц	100 мВт макс.

2. ВИКОРИСТАННЯ

- Витяжка призначена винятково для побутового використання з метою усунення запахів на кухні.
- Ніколи не використовуйте витяжку не за призначенням.
- Ніколи не залишайте високе відкрите полум'я під витяжкою, коли вона працює.
- Регулюйте інтенсивність вогню, щоб він був спрямований на дно каструлі, не допускаючи, щоб вогонь охоплював її сторони.
- Під час користування фритюрницями слід постійно стежити за ними, щоб не допустити виникнення пожежі, спричиненої перегрітою олією.

3. ТЕХНІЧНЕ ОБСЛУГОВУВАННЯ ТА ОЧИЩЕННЯ

- Фільтр з активованим вугіллям не можна мити або відновлювати. Його потрібно міняти приблизно через кожні 4 місяці або частіше в разі

особливо інтенсивного використання (W).

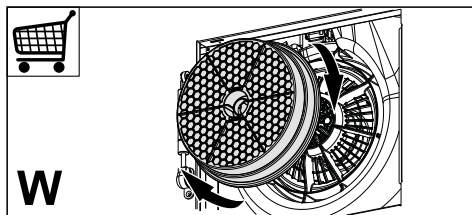

W

- Фільтри-жировловлювачі необхідно чистити через кожні 2 місяці або частіше в разі особливо інтенсивного користування витяжкою. Їх можна мити в посудомийній машині (Z).

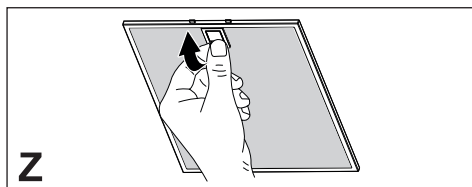

Z

- Чистьте витяжку за допомогою зволоженої тканини й нейтрального рідкого мийного засобу.
- Для зовнішнього та внутрішнього очищення витяжки уникайте використання спиртовмісних або силіконових засобів.

Якщо виріб або одна з його частин виготовлено з нержавіючої сталі, використовуйте для чищення спеціальні неабразивні засоби та дотримуйтеся напрямку ліній шліфування під час чищення.

4. КОМАНДИ

		 A	 B	 C	 D	 E
Клавіша	Натискання клавіші	Функції			Індикатор	
A	Короткочасно	Вмикає / вимикає двигун на першій швидкості.			Горить постійно	
B	Короткочасно	Вмикає / вимикає світло на максимальній яскравості.			Горить постійно	
	Довготривало з увімкненим світлом та двигуном	Сполучення K-Link Перш ніж розпочати процедуру, дотримуйтесь певних вказівок у посібниках сполучуваних пристроїв. Розпочинається процедура сполучення витяжки з сумісними пристроями K-Link (індукційна поверхня або пульт дистанційного керування). Можна приєднати до 3 індукційних варильних поверхонь і один пульт дистанційного керування. Будь ласка, дивіться посібник з експлуатації пристроїв щодо виконуваних операцій. Процес сполучення триває 2 хвилини. Якщо протягом цього часу жоден пристрій не розпізнається, перевірте, можливо ви вже виконували раніше процедуру сполучення пристроїв. Можливо, досягнуто максимальної кількості сполучуваних пристроїв.			Світлодіоди D та E блимають: триває процедура сполучення. Після успішного завершення процедури світлодіоди D і E вмикаються на 2 секунди.	
C	Короткочасно	Коли двигун вимкнений: Вмикає Протиконденсатну систему. Вмикається, натиснувши ту саму кнопку або вимкнувши двигун. Увага! Скло та витяжка можуть стати гарячими під час використання протиконденсатної системи.			Горить постійно	
	Тривало	Роз'єднання K-Link Розпочинається процедура видалення всіх сумісних пристроїв K-Link, раніше під'єднаних за допомогою функції сполучення K-Link.			Після успішного завершення процедури світлодіоди D і E блимають 5 разів.	
D	Короткочасно	Вмикає двигун на другій швидкості.			A і D світяться постійно	
	Тривало	Режим AUTO Активує / вмикає Автоматичний режим роботи. При кожному натисканні інших кнопок режим AUTO вмикається. Режим AUTO активується натисканням кнопки або коли вмикається сполучена індукційна поверхня . Швидкість витяжки встановлюється автоматично, використовуючи найвищий рівень потужності на конфорках варильної поверхні. Коли індукційна поверхня вмикається, остання активована швидкість підтримується протягом 5 секунд, а потім вмикається швидкість 1 протягом 15 хвилин. Після закінчення 15 хвилин двигун вмикається. Стан світлодіодів не змінюється.			A та світлодіод встановленої швидкості світяться постійно	
E	Короткочасно	Вмикає двигун на третій швидкості.			A і E світяться постійно	
	Тривало	Тривале натискання: запускає двигун на Інтенсивній швидкості. Ця швидкість має часовий проміжок у 6 хвилин. Після закінчення часу система автоматично повертається до раніше обраної швидкості. Вмикається, натиснувши ту саму кнопку або вимкнувши двигун.			A світяться постійно, і E – блимає	

Рекомендована послідовність сполучень між пристроями:

- 1 - Режим K-Link (Див. Інструкцію для пульта дистанційного керування)
- 2 - Сполучення K-Link (Див. Інструкцію до витяжки)
- 3 - Сполучення Пульт дистанційного керування - Витяжка (Див. Інструкцію до пульта дистанційного керування)
- 4 - Сполучення K-Link (Див. Інструкцію до витяжки)
- 5 - Сполучення Поверхня - Витяжка (Див. Інструкцію до індукційної поверхні)

5. ОСВІТЛЕННЯ

- Зверніться до відділу технічного обслуговування для заміни («Для

придбання зверніться до відділу технічного обслуговування»).

1. معلومات حول السلامة

- بالنسبة للأجهزة من الفئة I، تحقق من أن شبكة تغذية الطاقة المنزلية تمتلك توصيل أرضي مناسب.
- قم بتوصيل المدخنة بماسورة نفيغ الدخان بحيث يكون قطرها 120 مم. ينبغي أن يكون مسار الماسورة قصيراً قدر الامكان.
- يجب احترام جميع القوانين السارية الخاصة بالتخلص من الهواء الفاسد.
- لا توصل المدخنة الشافطة بمواسير تحمل أدخنة احتراق (على سبيل المثال من الغلايات والمداخن وما إلى ذلك)
- إذا تم استخدام المدخنة مع الأجهزة غير الكهربائية (مثل أجهزة الغاز)، يجب ضمان درجة كافية من التهوية في الغرفة لمنع عودة تدفق غاز العادم. عند استخدام المدخنة مع الأجهزة التي لا تعمل بالطاقة الكهربائية، فإن الضغط السلبي في المكان يجب ألا يتجاوز 0,04 ميلي بار لمنع رجوع الأدخنة مجدداً إلى المكان بواسطة المدخنة.
- لا يجب إخلاء الهواء من خلال ماسورة أو قناة تُستخدم لتصريف الأبخرة من جهاز احتراق يعمل بالغاز أو بأنواع الوقود الأخرى.
- يجب استبدال سلك الطاقة عن طريق المصنع أو فني الخدمة، في حال تلفه.
- قم بتوصيل القابس بمنفذ يتوافق مع

① حرصاً على سلامتك ومن أجل التشغيل الصحيح للجهاز، يرجى قراءة الكتيب باهتمام قبل القيام بتركيب وتشغيل الجهاز. احتفظ دائماً بهذه التعليمات مع الجهاز حتى عند نقله أو بيعه. يجب على المستخدم أن يعرف بالكامل مميزات التشغيل والسلامة لهذا الجهاز.

⚠ يجب توصيل الأسلاك بواسطة فني متخصص.

- المصنع ليس مسؤولاً عن الأضرار الناتجة عن سوء التركيب أو سوء استعمال الجهاز.
- المسافة في الحد الأدنى للسلامة بين سطح الطبخ والمدخنة يجب أن تكون 650 مم، (بعض الموديلات يمكن تركيبها على ارتفاع أقل، يرجى الرجوع إلى فقرات الأحجام والتركيب).
- إذا كان لتعليمات التثبيت لسطح الطبخ بالغاز تشير إلى الحاجة لمسافة أكبر من المشار إليها أعلاه، يجب أن تأخذ ذلك في الحسبان.
- تأكد من أن التيار الكهربائي مطابق لما هو مشار إليه في اللوحة الموجودة داخل المدخنة.
- يجب تركيب أجهزة الفصل في النظام الثابت بما يتوافق مع لوائح أنظمة توصيل الأسلاك.

والصيانة لا يجب ان تكون بواسطة الأطفال، يُسمح للأطفال بتنظيف الجهاز وصيانته بشرط الإشراف عليهم.

• يجب الإشراف على الأطفال ومنعهم من العبث بالجهاز،

• يجب ألا يستخدم الجهاز الأشخاص (بما في ذلك الأطفال) الذين لديهم قدرات نفسية-حسية مخفضة أو مع خبرة ومعرفة غير كافية، ما لم يتم الإشراف عليهم وإرشادهم بعناية.

⚠️ المناطق المكشوفة والتي يمكن الوصول إليها عند استعمال جهاز الطبخ قد تكون شديدة الحرارة

• قم بتنظيف و/أو استبدال الفلاتر بعد الفترة الزمنية المحددة (خطر الحريق). انظر فقرة الصيانة والتنظيف.

• يجب أن يكون هناك تهوية كافية في الغرفة عند استخدام المدخنة في نفس الوقت الذي تستخدم فيه الأجهزة التي تستخدم الغاز أو أنواع الوقود الأخرى (لا تنطبق على الأجهزة التي تقوم بتفريغ الهواء داخل الغرفة فقط).

• الرمز  يشير الرمز على المنتج أو على العبوة إلى عدم التخلص من المنتج كنفائات منزلية عادية. يجب عند التخلص من الجهاز تسليمه إلى نقطة جمع نفائات متخصصة في إعادة تدوير المعدات الكهربائية

اللوائح المعمول بها ويكون في وضع يسهل الوصول إليه.

• فيما يتعلق بالتدابير التقنية والسلامة الواجب اتخاذها لتصريف الأدخنة، من الضروري اتباع القواعد التي وضعتها السلطات المحلية بدقة.

⚠️ تحذير: قبل القيام بتركيب المدخنة، قم بإزالة رقافة الحماية.

• قم باستخدام البراغي والأدوات التي تتوافق مع الجهاز فقط.

⚠️ تحذير: الفشل في تركيب البراغي أو تثبيت الجهاز وفقاً لهذه التعليمات قد ينجم عنه مخاطر صدمة كهربائية.

• لا تنظر إليها مباشرة بواسطة الأجهزة البصرية (مناظير، عدسة مكبرة...).

• لا تطبخ الطعام الذي ينتج لهب مرتفع مثل الفلامبيه تحت المدخنة: قد يسبب ذلك حريق.

• يمكن استخدام هذا الجهاز من قبل الأطفال بعمر 8 سنوات أو أقل ومن قبل الأشخاص ذوي القدرات الحسية النفسية الجسدية الأقل أو مع الخبرة والمعرفة غير الكافية ، بشرط أن يتم الإشراف عليهم وإرشادهم بعناية حول كيفية استخدام الجهاز بأمان وعلى الأخطار التي تنطوي على استخدامه. تأكد من عدم لعب الأطفال بالجهاز. التنظيف

نطاق التردد	باقة الحد الأقصى للقدررة المنقولة
2.4 GHz	100 mW كحد أقصى

والإلكترونية. عند التأكد من التخلص من هذا المنتج بطريقة صحيحة، فأنت تساعد بذلك في منع حدوث عواقب سلبية على البيئة والصحة البشرية، والتي قد تقع بالفعل بسبب التعامل غير السليم مع المنتج كنفاية. للحصول على معلومات أكثر تفصيلاً حول إعادة تدوير هذا المنتج، قم بالاتصال بمكتب المدينة الخاص بالتخلص من النفايات أو بالمحل الذي اشتريته منه المنتج.

شهادة المطابقة للمواصفات الأوروبية

تفيد الشركة المصنعة أن هذا الجهاز الذي يعمل بطريقة التشغيل بالراديو K-Link + WiFi مطابق لمواصفات التوجيه الأوروبي EU/2014/53.

النص الكامل المطابق للمواصفات الأوروبية EU متوفر على العنوان الإلكتروني التالي على شبكة الإنترنت من خلال البحث باستخدام كود المنتج:

<https://>

www.faberspa.com/en/product-documentation/
كود المنتج موجود في ملصق البيانات التعريفية الموضوع داخل المنتج.

2. الاستعمال

- إن المدخنة مصممة للاستخدام المنزلي فقط، وبهدف شطف الروائح الناتجة عن الطبخ.
- لا تستخدم المدخنة في أغراض غير التي تم تصميمها من أجله.
- لا تسمح أبدًا بوجود لهب مرتفع مكشوف تحت الغطاء أثناء تشغيل الجهاز.
- تحكم في شدة اللهب بحيث يكون ملاصق لقاع أواني الطبخ فقط، والتأكد من عدم اندلاعه من الجوانب.
- يجب مراقبة أواني القلي العميقة باستمرار أثناء الاستخدام حيث إن الزيت الذي يتم تسخينه بإفراط قد يلتهب.

3. التنظيف والصيانة

- إن فلتر الكربون النشط لا يمكن غسله ولا إعادة تدويره ويجب تغييره كل 4 أشهر من التشغيل أو قبل هذه المدة إذا كان استخدام المدخنة يتم أكثر من المعتاد (W).

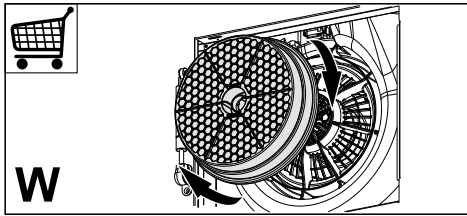

- يجب تنظيف الفلاتر المضادة للشحوم كل شهرين 2 من التشغيل أو قبل هذه المدة إذا كان استخدام المدخنة يتم أكثر من المعتاد ويمكن غسلها بغسالة الأواني (Z).

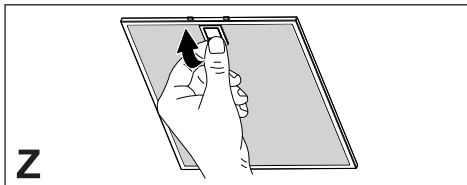

- نظف المدخنة باستخدام قطعة قماش رطبة ومنظف سائل معتدل.
 - لإجراء النظافة الخارجية والداخلية للشفاط، تجنب المنتجات المحتوية على الكحول أو السليكون.
- إذا كان المنتج أو أحد أجزائه مصنوعاً من الفولاذ المقاوم للصدأ، فاستخدم من أجل تنظيفه منتجات نوعية غير مسببة للتآكل واتبع اتجاه خطوط النقوش أثناء التنظيف.

4. مفاتيح التشغيل

	 A	 B	 C	 D	 E
الزر	الوظائف	لمبة LED للتنبيه	الزر	ضغط زر	الزر
A	يوقد/يطفأ المحرك على السرعة الأولى.	ثابتة	الزر	قصيرة	A
B	إيقاد/إطفاء الأضواء على الحد الأقصى لمستوى الإضاءة.	ثابتة	الزر	قصيرة	B
	التوصيل K-Link قبل بدء هذا الإجراء، اتبع الإرشادات المحددة لكتيبات إرشادات استخدام الأجهزة المراد توصيلها. يتم بدء تشغيل إجراء ارتباط الشفاط بالأجهزة المتوافقة K-Link (موقد الحث أو جهاز التحكم عن بعد). يمكن توصيل حتى 3 مواء طهي تعمل بالحث الكهرومغناطيسي و فقط جهاز واحد للتحكم عن بُعد. يُرجى العودة إلى دليل استخدام الأجهزة لإجراء العمليات التحضيرية التي ينبغي إجراؤها على هذه الأجهزة. يستمر إجراء التوصيل لمدة دقيقتين. إذا لم يتم التعرف خلال هذه المدة على أي جهاز فإنه يجب التحقق من أنه قد تم مسبقاً بدء تشغيل إجراء التوصيل في الأجهزة المراد توصيلها. من المحتمل أنه تم الوصول إلى الحد الأقصى لعدد الأجهزة القابلة للتوصيل.	مصابيح الليد D و E تومض: جاري تنفيذ التوصيل. عند انتهاء الإجراء بنجاح، تضيء مصابيح الليد D و E لمدة ثانيتين.	الزر	طويلة مع نور ومحرك مشتعلان	
C	عندما يكون المحرك شغال: يشغل النظام المضاد للتكثف. يمكن تعطيله بالضغط على الزر نفسه أو بإطفاء المحرك. تنبيه! يمكن أن يسخن الزجاج والشفاط أثناء استخدام النظام المضاد للتكثف.	ثابتة	الزر	قصيرة	C
	قطع الاتصال K-Link يتم بدء تشغيل إجراء إلغاء جميع الأجهزة المتوافقة K-Link المرتبطة مسبقاً بواسطة وظيفة الاقتران K-Link.	عند انتهاء الإجراء بنجاح، تومض مصابيح الليد D و E لـ 5 مرات.	الزر	طويلة	

A و D ثابتان	يتم إشعال المحرك على السرعة الثانية.	قصيرة	D
ضبط A ومصباح ليد السرعة بشكل ثابت.	<p>طريقة التشغيل AUTO</p> <p>تفعل/توقف طريقة التشغيل الأوتوماتيكي.</p> <p>عند الضغط على أية أزرار أخرى يتم إيقاف طريقة التشغيل AUTO.</p> <p>يتم تفعيل طريقة التشغيل AUTO عند الضغط على الزر أو عند إيقاف موقد الطهي الموصول الذي يعمل بالحث الكهرومغناطيسي. يتم ضبط سرعة الشفط بشكل تلقائي عند استخدام مستوى قوة تشغيل أعلى الموجودة على مناطق موقد الطهي المسطح. عندما يتم إطفاء موقد الطهي الذي يعمل بالحث الكهرومغناطيسي فإنه تتم المحافظة على آخر سرعة مفعلة لمدة 5 ثوان ثم السرعة 1 لمدة 15 دقيقة. عند انتهاء مدة الـ 15 دقيقة يتم إطفاء المحرك. يتم تعديل حالة الإضاءة.</p>	طويلة	
A و E ثابتان	يوقد المحرك على السرعة الثالثة.	قصيرة	E
A ثابت و E يومض	<p>الضغط لفترة طويلة:</p> <p>يوقد المحرك على السرعة المكثفة.</p> <p>هذه السرعة محددة بمدة 6 دقائق. وبعد انتهاء هذه المدة الزمنية يعود نظام التشغيل تلقائيًا إلى السرعة التي سبق اختيارها من قبل. يمكن تعطيله بالضغط على الزر نفسه أو بإطفاء المحرك.</p>	طويلة	
<p>الوتيرة الموصى بها لخطوات التوصيل بين الأجهزة:</p> <p>1 - طريقة التشغيل K-Link (انظر دليل جهاز التحكم عن بُعد)</p> <p>2 - التوصيل K-Link (انظر دليل الشفط)</p> <p>3 - توصيل جهاز التحكم عن بُعد-الشفط (انظر دليل جهاز التحكم عن بُعد)</p> <p>4 - التوصيل K-Link (انظر دليل الشفط)</p> <p>5 - توصيل موقد الطهي-الشفط (انظر دليل موقد الطهي الذي يعمل بالحث الكهرومغناطيسي)</p>			

5. الإنارة

- عند لزوم التبديل يرجى الاتصال بالخدمة الفنية ("للشراء يرجى الرجوع للخدمة الفنية").

