

Filter Pro M / Pro M Connect / Clear Water / Clear Water Connect

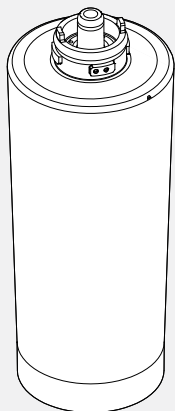

EN Installation and user manual

DE Installations- und Benutzerhandbuch

FR Manuel d'installation et d'utilisation

NL Installatie- en gebruikershandleiding

IT Manuale di installazione e l'uso

ES Manual de instalación y usuario

PT Manual de instalação e usuário

EL Εγχειρίδιο εγκατάστασης και χρήσης

DA Installations- og brugermanual

NO Installasjons- og brukermanual

PL Instrukcja montażu i obsługi

TR Kurulum ve kullanım kılavuzu

Filtration system

Filtersystem

Système de filtre

Filtersysteem

Sistema di filtraggio

Sistema de filtrado

Sistema de filtragem

Σύστημα φίλτρου

Filtersystem

Filtersystem

System filtrujący

Filtre sistemi

About this manual

This manual contains important information on the safe and proper installation and commissioning of the product.

FRANKE reserves the right to make modifications to the product without prior notice. All information correct at time of issuance.

- ▶ Carefully read the user manual before using the device.

- ▶ Keep the user manual.
- ▶ Use the device described in this user manual only according to the intended use.

Symbol	Meaning
	Warning symbol. Warning against risks of injury.
	Action step. Specifies an action to be done.





Safety information

 The use of a Franke Pro M / Pro M Connect filter is mandatory to protect the product against limescale deposits.

 After storage at 0°C, the filter must first be stored for 24 hours at room temperature before it is installed.

 Only cold, potable-quality water may be used to supply the system.

 All components must be stored dry within a temperature limit of -15°C to 45°C (5°F to 113°F).

 The system must be sited in a frost-proof place and be protected from direct sunlight.

 The system must not come in contact with chemicals, solvents or other vapours.

 Before commissioning the filter system, the appliance must be free of limescale.

 The filter cartridge must not be opened or damaged.

 Do not use with water that is microbiologically unsafe or of unknown quality without adequate disinfection before or after the system.

 After a longer downtime or maintenance work rinse the system thoroughly.

Product information

Function

All Franke filters reduce heavy metal ions like lead, copper and cadmium. The integrated active carbon block reduces undesirable cloudiness, organic impurities, odour and taste and chlorine residue from the filtered water. Additionally, the Pro M and Pro M Connect filters use ion-selective filter medium to reduce the carbonate hardness of potable water. The patented mineral stabilization allows the use of high blending levels, ensuring high capacity, stable pH and best taste.

Technical data

Dimensions

Height	245 mm
--------	--------

Height including filter head	295 mm
------------------------------	--------

Diameter	95 mm
----------	-------

Weight	0.9 kg
--------	--------

Operating data

Working pressure	2-8 bar (29-116 psi)
------------------	----------------------

Water temperature / Ambient temperature	4-30°C (39-86°F)
---	------------------

Mounting position	horizontal / vertical
-------------------	-----------------------

Minimum flush volume (after first installation)	2 litres (0.5 US gal)
---	-----------------------

Flush volume

After 1 week stagnation	2 litres (0.5 US gal)
-------------------------	-----------------------

After 2 weeks stagnation	10 litres (3 US gal)
--------------------------	----------------------

After 8 weeks stagnation	The filter must be replaced.
--------------------------	------------------------------

Filter settings and capacity*

Based on the carbonate hardness level of the water supply, use the table to identify the filter cartridge capacity.

* only for Pro M / Pro M Connect

Hardness in °dKH Capacity in litres

<4	3.920
----	-------

5	3.220
---	-------

6	2.830
---	-------

7	2.430
---	-------

8	2.130
---	-------

9	1.890
---	-------

10	1.700
----	-------

11	1.550
----	-------

12	1.280
----	-------

13	1.180
----	-------

14	1.090
----	-------

15	1.020
----	-------

16	960
----	-----

17	900
----	-----

19	810
----	-----

21	730
----	-----

23	670
----	-----

Default settings: 10°dKH, 1.700 litres capacity

Filter operation and replacement

Installation of the filter

The system can be operated either free standing or wall mounted in a vertical or horizontal position.

- ▶ Insert the filter cartridge into the filter head and turn counterclockwise.
- ▶ After first installation the system must be flushed with a minimum of 2 litres.

Note: The flush water will be milky or cloudy at first. This is due to the dispersing air and will clear up quickly.

Installation with external filter head
- see page 42.

Installation with internal filter head
- see page 43.

Replacing the filter

- ▶ Turn filter clockwise to remove it from filter head.

Note: During this process, incoming tap water supply and outgoing filtered water valves in the filter head shut off automatically. The system will expand and a small amount of expansion water may escape from the flush hose due to peaks in pressure. Please keep this in mind and place a suitable container underneath the flush hose.

- ▶ Repeat operations in the chapter "Installation of the filter".

Service / Maintenance

Reliable system function can only be achieved if the filter cartridge is replaced on a regular basis. The replacement cycle depends on the carbonate hardness of the water supply and the bypass level. We would recommend replacing the filter cartridge after 6 months and no later than 12 months depending on usage.

Pro M Connect and Clear Water Connect filters, thanks to the integrated RFID technology, inform instantly the system when the filter needs to be replaced.

Zu diesem Handbuch

Dieses Handbuch enthält wichtige Informationen zur sicheren und sachgemäßen Installation und Inbetriebsetzung des Produkts.

FRANKE behält sich das Recht vor, Änderungen am Produkt ohne vorherige Ankündigung vorzunehmen. Alle Informationen waren zum Zeitpunkt der Veröffentlichung korrekt.

- ▶ Lesen Sie das Benutzerhandbuch durch, bevor Sie das Gerät benutzen.

- ▶ Bewahren Sie das Benutzerhandbuch auf.
- ▶ Benutzen Sie das in diesem Benutzerhandbuch beschriebene Gerät nur zweckgemäß.

Symbol Bedeutung





Warnzeichen. Warnung vor Verletzungsgefahren.





Handlung. Hier müssen Sie etwas tun.

Sicherheitshinweise

 Es muss unbedingt ein Franke Pro M / Pro M Connect Filter verwendet werden, um das Produkt vor Kalkablagerungen zu schützen.

 Nachdem der Filter bei 0 °C gelagert wurde, muss er vor der Installation zunächst über einen Zeitraum von 24 Stunden bei Raumtemperatur aufbewahrt werden.

 Für die Versorgung der Anlage darf nur kaltes Wasser in Trinkwasserqualität verwendet werden.

 Alle Komponenten müssen trocken und in einem Temperaturbereich von -15 °C bis 45 °C (5 °F bis 113 °F) gelagert werden.

 Die Anlage muss frostsicher aufgestellt und vor direkter Sonneneinstrahlung geschützt werden.

 Die Anlage darf nicht mit Chemikalien, Lösungsmitteln oder anderen Dämpfen in Berührung kommen.

 Vor Inbetriebnahme der Filteranlage muss das Gerät kalkfrei sein.

 Die Filterpatrone darf nicht geöffnet oder beschädigt sein.

 Die Anlage nicht mit mikrobiologisch bedenklichem Wasser oder mit Wasser unbekannter Qualität ohne ausreichende Desinfektion davor oder danach verwenden.

 Nach längerem Stillstand oder Wartungsarbeiten die Anlage gründlich durchspülen.

Produktinformationen

Funktion

Alle Filter von Franke reduzieren Schwermetallionen wie Blei, Kupfer und Cadmium. Der integrierte Aktivkohleblock reduziert unerwünschte Trübungen, organische Verunreinigungen, Geruch und Geschmack sowie Chlorrückstände im gefilterten Wasser. Zusätzlich die Filter Pro M und Pro M Connect nutzen ein ionenselektives Filtermedium, um die Karbonathärte von Trinkwasser zu reduzieren.

Die patentierte Mineralstabilisierung ermöglicht die Verwendung hoher Mischraten und sorgt für eine hohe Kapazität, einen stabilen pH-Wert und besten Geschmack.

Technische Daten

Abmessungen

Höhe	245 mm
Höhe inkl. Filterkopf	295 mm
Durchmesser	95 mm
Gewicht	0,9 kg

Betriebsdaten

Betriebsdruck	2–8 bar (29–116 psi)
Wassertemperatur / Umgebungstemperatur	4–30 °C (39–86 °F)
Einbauposition	horizontal / vertikal
Mindestspülvolumen (nach der ersten Installation)	2 Liter (0,5 US-Gallonen)

Spülvolumen

Nach 1 Woche Stagnation	2 Liter (0,5 US-Gallonen)
Nach 2 Wochen Stagnation	10 Liter (3 US-Gallonen)
Nach 8 Wochen Stagnation	Der Filter muss ausgetauscht werden.

Filtereinstellungen und Kapazität*

Basierend auf dem Karbonathärtegrad der Wasserversorgung kann mit der Tabelle die Kapazität der Filterpatrone ermittelt werden.

* nur für Pro M / Pro M Connect

Härte in °dKH	Kapazität in Litern
<4	3,920
5	3,220
6	2,830
7	2,430
8	2,130
9	1,890
10	1,700
11	1,550
12	1,280
13	1,180
14	1,090
15	1,020
16	960
17	900
19	810
21	730
23	670

Standardeinstellungen: 10°dKH,
1,700 Liter Kapazität

Filterbetrieb und -austausch

Installation des Filters

Das System kann entweder freistehend oder an der Wand montiert in vertikaler oder horizontaler Position betrieben werden.

- ▶ Die Filterpatrone in den Filterkopf einsetzen und gegen den Uhrzeigersinn drehen.
- ▶ Nach der ersten Installation muss das System mit mindestens 2 Litern gespült werden.

Hinweis: Das Spülwasser wird zunächst milchig oder trüb sein. Dies ist auf die sich verteilende Luft zurückzuführen; das Wasser wird schnell klar.

Installation mit externem Filterkopf - siehe Seite 42.

Installation mit internem Filterkopf - siehe Seite 43.

- ▶ Die Vorgänge im Kapitel „Installation des Filters“ wiederholen.

Service / Pflege

Eine zuverlässige Funktion des Systems kann nur erreicht werden, wenn die Filterpatrone regelmäßig ausgetauscht wird. Der Austauschzyklus hängt von der Karbonathärte der Wasserversorgung und der Bypass-Stufe ab. Wir empfehlen, die Filterpatrone je nach Nutzung nach 6 Monaten und spätestens nach 12 Monaten auszutauschen. Dank der integrierten RFID-Technologie informieren die Filter Pro M Connect und Clear Water Connect das System sofort, wenn der Filter ausgetauscht werden muss.

Filteraustausch

- ▶ Den Filter im Uhrzeigersinn drehen, um ihn vom Filterkopf abzunehmen.

Hinweis: Bei diesem Vorgang schalten sich die Ventile für den Leitungswasserzulauf und den Auslauf des gefilterten Wassers im Filterkopf automatisch ab. Das System dehnt sich aus und aufgrund von Druckspitzen kann eine kleine Menge des Expansionswassers aus dem Spülschlauch entweichen. Bitte beachten Sie dies und stellen Sie einen geeigneten Behälter unter den Spülschlauch.

À propos de ce manuel

Ce manuel contient des informations importantes sur l'installation et la mise en service sûres et appropriées du produit.

FRANKE se réserve le droit d'apporter des modifications au produit sans préavis. Toutes les informations sont correctes au moment de la publication.

- ▶ Lire attentivement le manuel d'utilisation avant d'utiliser l'appareil.

- ▶ Conserver le manuel d'utilisation.
- ▶ Utiliser l'appareil décrit dans ce manuel d'utilisation uniquement pour l'usage prévu.

Symbole Signification





Symbole d'avertissement. Avertissement contre les risques de blessures.





Étape d'action. Indique une action à effectuer.

Informations sur la sécurité

 L'utilisation d'un filtre Franke Pro M / Pro M Connect est obligatoire pour protéger le produit contre les dépôts de calcaire.

 Après avoir été stocké à 0°C, le filtre doit d'abord être stocké pendant 24 heures à température ambiante avant d'être installé.

 Seule de l'eau froide et potable peut être utilisée pour alimenter le système.

 Tous les composants doivent être stockés au sec dans une limite de température de -15°C à 45°C (5°F à 113°F).

 Le système doit être installé dans un endroit à l'abri du gel et protégé des rayons directs du soleil.

 Le système ne doit pas entrer en contact avec des produits chimiques, des solvants ou d'autres vapeurs.

 Avant la mise en service du système de filtration, l'appareil doit être exempt de calcaire.

 La cartouche filtrante ne doit être ni ouverte ni endommagée.

 Ne pas utiliser avec de l'eau microbiologiquement dangereuse ou de qualité inconnue sans une désinfection adéquate avant ou après le système.

 Après une longue période d'arrêt ou des travaux de maintenance, rincer soigneusement le système.

Informations produit

Fonction

Tous les filtres Franke réduisent les ions de métaux lourds tels que le plomb, le cuivre et le cadmium. Le bloc de charbon actif intégré réduit la turbidité indésirable, les impuretés organiques, l'odeur et le goût ainsi que les résidus de chlore de l'eau filtrée. De plus, les filtres Pro M et Pro M Connect utilisent un milieu filtrant sélectif aux ions pour réduire la dureté carbonatée de l'eau potable. La stabilisation minérale brevetée permet d'utiliser des niveaux de mélange élevés, garantissant une grande capacité, un pH stable et un goût optimal.

Caractéristiques techniques

Dimensions	
Hauteur	245 mm
Hauteur tête de filtre incl.	295 mm
Diamètre	95 mm
Poids	0,9 kg
Caractéristiques d'exploitation	
Pression de service	2-8 bars (29-116 psi)
Température de l'eau/ température ambiante	4-30 °C (39-86 °F)
Position de montage	horizontale/ verticale
Volume de rinçage minimum (après la première installation)	2 litres (0.5 US gal)

Volume de rinçage

Après 1 semaine de stagnation	2 litres (0.5 US gal)
Après 2 semaines de stagnation	10 litres (3 US gal)
Après 8 semaines de stagnation	Le filtre doit être remplacé.

Paramètres et capacité du filtre*

En fonction de la dureté carbonatée de l'eau, utilisez le tableau pour déterminer la capacité de la cartouche filtrante.

* uniquement pour Pro M / Pro M Connect

Dureté en °dKH	Capacité en litres
<4	3920
5	3220
6	2830
7	2430
8	2130
9	1890
10	1700
11	1550
12	1280
13	1180
14	1090
15	1020
16	960
17	900
19	810
21	730
23	670

Paramètres par défaut : 10°dKH, capacité de 1700 litres

Fonctionnement et remplacement du filtre

Installation du filtre

Le système peut être utilisé de manière autonome ou fixé au mur, en position verticale ou horizontale.

- ▶ Insérez la cartouche filtrante dans la tête de filtre et tournez-la dans le sens inverse des aiguilles d'une montre.
- ▶ Après la première installation, le système doit être rincé avec un minimum de 2 litres.

Note : l'eau de rinçage sera laiteuse ou trouble au début. Ce phénomène est dû à la dispersion de l'air et disparaîtra rapidement.

Installation avec tête de filtre externe
- voir page 42.
Installation avec tête de filtre interne
- voir page 43.

Remplacement du filtre

- ▶ Tournez le filtre dans le sens des aiguilles d'une montre pour le retirer de la tête du filtre.

Note : pendant ce processus, les vannes d'alimentation en eau du robinet et d'évacuation de l'eau filtrée de la tête de filtre se ferment automatiquement. Le système se dilate et une petite quantité d'eau de dilatation peut s'échapper du tuyau de rinçage en raison des pics de pression. Gardez cela à l'esprit et placez un récipient approprié sous le tuyau de la chasse d'eau.

- ▶ Répétez les opérations du chapitre « Installation du filtre ».

Service / entretien

Le système ne peut fonctionner de manière fiable que si la cartouche filtrante est remplacée régulièrement. Le cycle de remplacement dépend de la dureté carbonatée de l'eau et du niveau de dérivation. Nous vous recommandons de remplacer la cartouche filtrante après 6 mois et au plus tard après 12 mois, en fonction de l'utilisation.

Les filtres Pro M Connect et Clear Water Connect, grâce à la technologie RFID intégrée, informent instantanément le système lorsque le filtre doit être remplacé.

Over deze handleiding

Deze handleiding bevat belangrijke informatie over de veilige en correcte installatie en inbedrijfstelling van het product.

FRANKE behoudt zich het recht voor om zonder voorafgaande kennisgeving wijzigingen aan het product aan te brengen. Alle informatie is correct op het moment van uitgifte.

- ▶ Lees de handleiding zorgvuldig door voordat u het toestel in gebruik neemt.

- ▶ Bewaar de handleiding.
- ▶ Gebruik het in deze handleiding beschreven toestel alleen in overeenstemming met het beoogde gebruik.

Symbol **Betekenis**





Waarschuwingssymbool.
Waarschuwing voor risico 's op letsel.





Handeling. Geeft een handeling aan die moet worden uitgevoerd.

Veiligheidsinformatie

 Het is verplicht om een Pro M / Pro M Connect waterfilter te gebruiken teneinde het product tegen kalkaanslag te beschermen.

 Als het filter bij 0°C is opgeslagen, moet het vóór installatie eerst 24 uur op kamertemperatuur worden bewaard.

 Voor de toevoer van het systeem mag uitsluitend koud water van drinkbare kwaliteit worden gebruikt.

 Alle onderdelen moet droog worden bewaard op een temperatuur van -15°C tot 45°C (5°F tot 113°F).

 Het systeem moet op een vorstvrije plaats worden geplaatst

en worden beschermd tegen direct zonlicht.

 Het systeem mag niet in aanraking komen met chemicaliën, oplosmiddelen of andere dampen.

 Voordat het filtersysteem in gebruik wordt genomen, moet het apparaat kalkvrij zijn.

 Het filterpatroon mag niet worden geopend of beschadigd.

 Niet gebruiken met water dat microbiologisch onveilig is of van onbekende kwaliteit zonder geschikte desinfectie voor of na het systeem.

 Na onderhoudswerkzaamheden of als het systeem langdurig niet is gebruikt, het systeem grondig spoelen.

Productinformatie

Werking

Alle Franke-filters verminderen zware metaalionen zoals lood, koper en cadmium. Het geïntegreerde actieve koolblok maakt het gefilterde water minder troebel, en haalt organische onzuiverheden, geuren, smaken en chloorrestanten uit het gefilterde water. Bovendien de Pro M en Pro M Connect-filters maken gebruik van een ionselectief filtermedium om de carbonaathardheid van drinkwater te verminderen.

De gepatenteerde mineraalstabilisatie maakt het gebruik van hoogstaande mengniveaus mogelijk waardoor een grote capaciteit, stabiele pH-waarde en een zo goed mogelijke smaak kunnen worden gegarandeerd.

Technische gegevens

Afmetingen	
Hoogte	245 mm
Hoogte inclusief filterkop	295 mm
Diameter	95 mm
Gewicht	0,9 kg

Bedrijfsgegevens

Werkdruk	2-8 bar (29-116 psi)
Watertemperatuur / Omgevingstemperatuur	4-30°C (39-86°F)
Montage	horizontaal/ verticaal
Minimaal spoelvolume (na eerste installatie)	2 liter (0,5 US gal)

Spoelvolume

Na 1 week stilstand	2 liter (0,5 US gal)
Na 2 weken stilstand	10 liter (3 US gal)
Na 8 weken stilstand	Het filter dient te worden vervangen.

Filterinstellingen en -capaciteit*

Maak gebruik van de tabel om de capaciteit van het filterpatroon te bepalen op basis van het carbonaathardheidsgehalte van het toevoerwater.

* alleen voor Pro M / Pro M Connect

Hardheid in °dKH	Capaciteit in liters
<4	3.920
5	3.220
6	2.830
7	2.430
8	2.130
9	1.890

Hardheid in °dKH	Capaciteit in liters
10	1.700
11	1.550
12	1.280
13	1.180
14	1.090
15	1.020
16	960

Hardheid in °dKH	Capaciteit in liters
17	900
19	810
21	730
23	670

Standaardinstellingen: 10°dKH, capaciteit 1.700 liter

Filterinstallatie en -vervanging

Het filter installeren

Het systeem kan zowel losstaand worden gemonteerd als verticaal of horizontaal aan de muur.

- ▶ Plaats het filterpatroon in de filterkop en draai linksom.
- ▶ Na de eerste installatie dient het systeem te worden doorgespoeld met minimaal 2 liter water.

Let op: het spoelwater zal in eerste instantie melkachtig of troebel zijn. Dit komt door de lucht in het water en zal snel opklaren.

Installatie met externe filterkop - zie pagina 42.

Installatie met interne filterkop - zie pagina 43.

Het filter vervangen

- ▶ Draai het filter rechtsom om het uit de filterkop te verwijderen.

Let op: tijdens dit proces zullen de kraanwatertoevoer en de kleppen van het uitgaande gefilterde water in de filterkop automatisch worden

afgesloten. Het systeem zal uitzetten en er kan een kleine hoeveelheid water uit de spoelslang stromen vanwege drukpieken. Houd hier rekening mee en plaats een geschikte opvangbak onder de spoelslang.

- ▶ Herhaal de handelingen uit het hoofdstuk "Het filter installeren".

Service / onderhoud

Alleen als het filterpatroon regelmatig wordt vervangen, kan het systeem naar behoren functioneren. De vervangperiode is afhankelijk van de carbonaathardheid van de watertoevoer en het omlooppniveau. We adviseren om, afhankelijk van het gebruik, het filterpatroon te vervangen na 6 maanden en uiterlijk na 12 maanden.

Dankzij de geïntegreerde RFID-technologie informeren de Pro M Connect- en Clear Water Connect-filters het systeem onmiddellijk wanneer het filter vervangen moet worden.

Informazioni sul manuale

Questo manuale contiene informazioni importanti per un'installazione e una messa in servizio sicure e corrette del prodotto.

Franke si riserva il diritto di apportare modifiche al prodotto senza preavviso. Tutte le informazioni sono corrette al momento della pubblicazione.

- ▶ Leggere attentamente le istruzioni per l'uso prima di utilizzare il dispositivo.

- ▶ Conservare le istruzioni per l'uso.
- ▶ Utilizzare il dispositivo descritto in queste istruzioni per l'uso solo conformemente all'uso previsto.

Simbolo	Significato
	Simbolo di pericolo. Avviso di pericolo di lesioni.
▶	Fase di azione. Specifica un'azione che deve essere compiuta.





Simbolo di pericolo. Avviso di pericolo di lesioni.





Fase di azione. Specifica un'azione che deve essere compiuta.

Informazioni per la sicurezza

 L'impiego di un filtro Franke Pro M / Pro M Connect è obbligatorio per proteggere il prodotto dai depositi di calcare.

 In caso di immagazzinamento a 0 °C, il filtro deve essere prima conservato a temperatura ambiente per 24 ore prima di essere installato.

 Per l'alimentazione del sistema deve essere utilizzata solo acqua fredda e di qualità potabile.

 Tutti i componenti devono essere conservati all'asciutto entro un limite di temperatura compreso tra -15 °C e 45 °C (tra 5 °F e 113 °F).

 Il sistema deve essere collocato in un luogo protetto dal

gelo e dalla luce solare diretta.

 Il sistema non deve entrare in contatto con sostanze chimiche, solventi o altri vapori.

 Prima di mettere in funzione il sistema di filtraggio, l'apparecchio deve essere privo di calcare.

 Evitare di aprire o arrecare danni alla cartuccia filtrante.

 Non utilizzare con acqua microbiologicamente non sicura o di qualità sconosciuta senza un'adeguata disinfezione prima o dopo il sistema.

 Dopo un fermo prolungato o un intervento di manutenzione, sciacquare accuratamente il sistema.

Informazioni sul prodotto

Funzione

Tutti i filtri Franke riducono gli ioni di metalli pesanti come piombo, rame e cadmio. Il blocco di carbone attivo integrato riduce l'intorbidimento indesiderato, le impurità organiche, gli odori e i sapori nonché i residui di cloro provenienti dall'acqua filtrata. Inoltre, i filtri Pro M e Pro M Connect utilizzano un mezzo filtrante ionoselettivo per ridurre la durezza carbonatica dell'acqua potabile. La stabilizzazione minerale brevettata consente di utilizzare livelli di miscelazione elevati, garantendo un'alta capacità, un pH stabile e un gusto ottimale.

Dati tecnici

Dimensioni

Altezza	245 mm
Altezza comprendente la testa del filtro	295 mm
Diametro	95 mm
Peso	0,9 kg

Dati di funzionamento

Pressione di lavoro	2-8 bar (29-116 psi)
Temperatura dell'acqua / Temperatura ambiente	4-30 °C (39-86 °F)
Posizione di montaggio	orizzontale / verticale
Volume minimo di risciacquo (dopo la prima installazione)	2 litri (0,5 US gal)

Volume di risciacquo

Dopo 1 settimana di stagnazione	2 litri (0,5 US gal)
Dopo 2 settimane di stagnazione	10 litri (3 US gal)
Dopo 8 settimane di stagnazione	Il filtro deve essere sostituito.

Impostazioni e capacità del filtro*

In base al livello di durezza carbonatica dell'acqua di alimentazione, utilizzare la tabella per identificare la capacità della cartuccia filtrante.

* solo per Pro M / Pro M Connect

Durezza in dKH	Capacità in litri
<4	3,920
5	3,220
6	2,830
7	2,430
8	2,130
9	1,890
10	1,700
11	1,550
12	1,280
13	1,180
14	1,090
15	1,020
16	960
17	900
19	810
21	730
23	670

Impostazioni predefinite: 10 dKH,
1,700 litri di capacità

Funzionamento e sostituzione del filtro

Installazione del filtro

Il sistema può essere fatto funzionare in posizione libera o montato alla parete, in verticale o in orizzontale.

- ▶ Inserire la cartuccia filtrante nella testa del filtro e ruotare in senso antiorario.
- ▶ Dopo la prima installazione, il sistema deve essere risciacquato con un minimo di 2 litri.

Nota: all'inizio l'acqua di risciacquo sarà lattiginosa o torbida. Ciò è dovuto alla dispersione dell'aria e si risolverà rapidamente.

Installazione con testa del filtro esterna - vedere pagina 42.

Installazione con testa del filtro interna - vedere pagina 43.

Sostituzione del filtro

- ▶ Ruotare il filtro in senso orario per rimuoverlo dalla testa del filtro.

Nota: durante questo processo, le valvole di alimentazione dell'acqua di rubinetto in entrata e dell'acqua filtrata in uscita nella testa del filtro si chiudono automaticamente. Il sistema si espande e una piccola quantità di acqua di espansione può fuoriuscire dal tubo di risciacquo a causa dei picchi di pressione. Tenere presente questo aspetto e posizionare un contenitore adatto sotto il tubo di risciacquo.

- ▶ Ripetere le operazioni descritte nel capitolo "Installazione del filtro".

Assistenza / Manutenzione

Un funzionamento affidabile del sistema è possibile solo se la cartuccia filtrante viene sostituita regolarmente. Il ciclo di sostituzione dipende dalla durezza carbonatica dell'acqua di alimentazione e dal livello di bypass. Si consiglia di sostituire la cartuccia filtrante dopo 6 mesi e non oltre 12 mesi, a seconda dell'utilizzo.

I filtri Pro M Connect e Clear Water Connect, grazie alla tecnologia RFID integrata, informano istantaneamente il sistema quando il filtro deve essere sostituito.

Acerca de este manual

Este manual contiene información importante para la instalación y la puesta en funcionamiento seguras y adecuadas del producto.

Franke se reserva el derecho de hacer modificaciones al producto sin previo aviso. Toda la información es correcta en la fecha de su publicación.

- ▶ Lea detenidamente el manual del usuario antes de utilizar el dispositivo.

- ▶ Conserve el manual del usuario.
- ▶ Use el dispositivo descrito en este manual del usuario únicamente para su uso previsto.

Símbolo	Significado
	Símbolo de advertencia. Advertencia contra riesgos de lesiones.
▶	Paso. Especifica una acción que debe realizarse.





Información de seguridad

 Es obligatorio utilizar un filtro Franke Pro M / Pro M Connect para proteger el producto frente a los depósitos de cal.

 Tras un almacenamiento a 0 °C, el filtro debe almacenarse primero durante 24 horas a temperatura ambiente antes de su instalación.

 Solo puede usarse agua fría y potable para suministrar al sistema.

 Todos los componentes deben almacenarse en un lugar seco y a temperaturas comprendidas entre -15 °C a 45 °C (5 °F a 113 °F).

 El sistema debe ubicarse en un lugar protegido frente a las heladas y deberá protegerse de la luz del sol.

 El sistema no debe entrar en contacto con productos químicos, disolventes ni otros vapores.

 Antes de poner en marcha el sistema de filtrado, el equipo debe estar libre de cal.

 El cartucho de filtro no debe abrirse ni dañarse.

 No use el equipo con agua que no sea segura a nivel microbiológico o de una calidad desconocida sin realizar una adecuada desinfección previa o después del sistema.

 Tras un periodo prolongado sin usar el equipo o después de realizar un mantenimiento, aclare el sistema minuciosamente.

Información del producto

Función

Todos los filtros Franke reducen los iones de metales pesados, como el plomo, el cobre y el cadmio. El bloque de carbono activo integrado reduce la turbidez, las impurezas orgánicas, los olores y el sabor, así como los residuos de cloro no deseados del agua filtrada. Además, los filtros Pro M y Pro M Connect utilizan material para filtros selectivo para reducir la dureza del carbonato del agua potable.

La estabilización del mineral patentada permite usar altos niveles de mezcla, garantizando una alta capacidad, un pH estable y el mejor sabor.

Datos técnicos

Dimensiones	
Altura	245 mm
Altura, incluido el cabezal del filtro	295 mm
Diámetro	95 mm
Peso	0,9 kg
Datos de funcionamiento	
Presión de trabajo	2–8 bar (29–116 psi)
Temperatura del agua / temperatura ambiente	4–30 °C (39–86 °F)
Posición de montaje	horizontal/ vertical
Volumen de lavado mínimo (tras instalarlo por primera vez)	2 litros (0,5 US gal)

Volumen de lavado

Después de 1 semana de estancamiento	2 litros (0,5 US gal)
Después de 2 semanas de estancamiento	10 litros (3 US gal)
Después de 8 semanas de estancamiento	El filtro debe sustituirse.

Ajustes y capacidad del filtro*

De acuerdo con el nivel de dureza del carbonato del suministro de agua, use la tabla para identificar la capacidad del cartucho del filtro.

* Sólo para Pro M/Pro M Connect

Dureza en °dKH	Capacidad en litros
< 4	3920
5	3220
6	2830
7	2430
8	2130
9	1890
10	1700
11	1550
12	1280
13	1180
14	1090
15	1020
16	960
17	900
19	810
21	730
23	670

Ajustes por defecto: 10 °dKH, capacidad de 1700 litros

Funcionamiento y sustitución del filtro

Instalación del filtro

El sistema puede funcionar sin apoyos o montado sobre la pared en posición vertical u horizontal.

- ▶ Insertar el cartucho del filtro en el cabezal de este y girarlo en sentido contrario al de las agujas del reloj.
- ▶ Tras instalarlo por primera vez, el sistema debe lavarse con un mínimo de 2 litros.

Nota: el agua de lavado estará blanquecina o turbia en un primer momento. Esto se debe al aire disperso y se aclarará rápidamente.

Instalación con el cabezal del filtro externo: consultar la página 42.
Instalación con el cabezal del filtro interno: consultar la página 43.

Sustitución del filtro

- ▶ Girar el filtro en sentido horario para retirarlo del cabezal.

Nota: durante este proceso, las válvulas de entrada de agua del grifo y las válvulas de agua filtrada de salida del cabezal del filtro se cierran automáticamente. El sistema se expandirá y es posible que se escape una pequeña cantidad de agua de la manguera de lavado debido a los picos de presión. Recuérdelo y coloque un contenedor adecuado bajo la manguera de lavado.

- ▶ Repetir las operaciones del capítulo «Instalación del filtro».

Mantenimiento

Solo es posible lograr un funcionamiento fiable del sistema si el cartucho del filtro se sustituye de forma periódica. La frecuencia de sustitución depende de la dureza del carbonato del suministro de agua y del nivel de baipás. Recomendamos sustituir el cartucho del filtro cada 6 meses y nunca con posterioridad a 12 meses, según el uso. Los filtros Pro M Connect y Clear Water Connect, gracias a la tecnología de identificación por radiofrecuencia, informan instantáneamente al sistema cuando debe sustituirse el filtro.

Acerca deste manual

Este manual contém informações importantes sobre a instalação e o comissionamento seguros e corretos do produto.

A FRANKE reserva-se o direito de realizar modificações no produto sem aviso prévio. Todas as informações estão corretas no momento da edição.

- ▶ Leia cuidadosamente o manual do utilizador antes de utilizar o aparelho.

- ▶ Guarde o manual do utilizador.
- ▶ Utilize o aparelho descrito neste manual do utilizador apenas de acordo com a utilização pretendida.

Símbolo Significado





Símbolo de aviso. Aviso contra riscos de ferimentos.





Passo de ação. Especifica uma ação a realizar.

Informação sobre segurança

 A utilização de um filtro Franke Pro M / Pro M Connect é obrigatória para proteger o produto contra depósitos de calcário.

 Após o armazenamento a uma temperatura de 0°C, o filtro deve ser primeiro armazenado durante 24 horas a uma temperatura ambiente antes de ser instalado.

 Somente água fria e potável pode ser usada para abastecer o sistema.

 Todos os componentes devem ser armazenados secos dentro de um limite de temperatura de -15°C a 45°C (5°F a 113°F).

 O sistema deve ser instalado em um local à prova de

congelamento e protegido da luz solar direta.

 O sistema não deve entrar em contacto com produtos químicos, solventes ou outros vapores.

 Antes da colocação em funcionamento do sistema de filtragem, o aparelho deve estar isento de calcário.

 O cartucho do filtro não deve ser aberto nem danificado.

 Não use com água microbiologicamente insegura ou de qualidade desconhecida sem desinfecção adequada antes ou depois do sistema.

 Após um período de inatividade mais longo ou trabalhos de manutenção, enxagúe bem o sistema.

Informações sobre o produto

Função

Todos os filtros Franke reduzem íons de metais pesados como chumbo, cobre e cádmio. O bloco de carvão ativo integrado reduz a turvação indesejável, impurezas orgânicas, odor e sabor e resíduos de cloro da água filtrada. Além disso, os filtros Pro M e Pro M Connect usam meio filtrante seletivo de íons para reduzir a dureza carbonatada da água potável.

A estabilização mineral patenteada permite a utilização de altos níveis de mistura, garantindo alta capacidade, pH estável e melhor sabor.

Dados técnicos

Dimensões

Altura	245 mm
Altura incluindo cabeça do filtro	295 mm
Diâmetro	95 mm
Peso	0,9 kg

Dados de operação

Pressão no trabalho	2-8 bar (29-116 psi)
Temperatura da água / Temperatura ambiente	4-30°C (39-86°F)
Posição de montagem	horizontal / vertical
Volume mínimo de descarga (após a primeira instalação)	2 litros (0,5 gal EUA)

Volume de descarga

Após 1 semana de estagnação	2 litros (0,5 gal EUA)
Após 2 semana de estagnação	10 litros (3 gal EUA)
Após 8 semana de estagnação	O filtro deve ser substituído.

Configurações e capacidade de filtro*

Com base no nível de dureza carbonatada do abastecimento de água, utilize a tabela para identificar a capacidade do cartucho do filtro.

* apenas para Pro M / Pro M Connect

Dureza em °dKH	Capacidade em litros
<4	3.920
5	3.220
6	2.830
7	2.430
8	2.130
9	1.890
10	1.700
11	1.550
12	1.280
13	1.180
14	1.090
15	1.020
16	960
17	900
19	810
21	730
23	670

Configurações padrão: 10°dKH,
capacidade de 1.700 litros

Operação e substituição do filtro

Instalação do filtro

O sistema pode ser operado de forma independente ou montado na parede na posição vertical ou horizontal.

- ▶ Insira o cartucho do filtro na cabeça do filtro e gire no sentido anti-horário.
- ▶ Após a primeira instalação, o sistema deve ser lavado com um mínimo de 2 litros.

Observação: A água de descarga será leitosa ou turva no início. Isto se deve à dispersão do ar e irá desaparecer rapidamente.

Instalação com cabeça de filtro externa - consulte a página 42.
Instalação com cabeça de filtro externa - consulte a página 43.

Substituir a luz

- ▶ Gire o filtro no sentido horário para removê-lo da cabeça do filtro.

Observação: Durante este processo, o abastecimento de água da torneira de entrada e as válvulas de saída de água filtrada na cabeça do filtro são desligadas automaticamente.

O sistema expandirá e uma pequena quantidade de água de expansão poderá escapar da mangueira de lavagem devido a picos de pressão. Tenha isso em mente e coloque um recipiente adequado em baixo da mangueira de descarga.

- ▶ Repita as operações do capítulo "Instalação do filtro".

Serviço de manutenção

O funcionamento confiável do sistema só pode ser alcançado se o cartucho do filtro for substituído regularmente. O ciclo de substituição depende da dureza carbonática da água de abastecimento e do nível de desvio. Recomendamos a substituição do cartucho do filtro após 6 meses e no máximo 12 meses, dependendo do uso. Os filtros Pro M Connect e Clear Water Connect, graças à tecnologia RFID integrada, informam instantaneamente o sistema quando o filtro precisa ser substituído.

Πληροφορίες για το παρόν εγχειρίδιο

Αυτό το εγχειρίδιο χρήσης περιέχει σημαντικές πληροφορίες για την ασφαλή και σωστή εγκατάσταση και θέση σε λειτουργία του προϊόντος.

Η FRANKE διατηρεί το δικαίωμα να πραγματοποιεί τροποποιήσεις στο προϊόν χωρίς προηγούμενη ειδοποίηση. Όλες οι πληροφορίες είναι σωστές τη στιγμή της έκδοσης.

- ▶ Διαβάστε προσεκτικά το εγχειρίδιο χρήσης πριν χρησιμοποιήσετε τη συσκευή.
- ▶ Φυλάξτε το εγχειρίδιο χρήσης.

- ▶ Χρησιμοποιήστε τη συσκευή που περιγράφεται στο παρόν εγχειρίδιο χρήσης μόνο σύμφωνα με τη χρήση για την οποία προορίζεται.

Σύμβολο Σημασία





Σύμβολο προειδοποίησης. Προειδοποίηση για κινδύνους τραυματισμού.





Βήμα ενέργειας. Καθορίζει ποιες ενέργειες πρέπει να γίνουν.

Πληροφορίες ασφάλειας

 Η χρήση φίλτρου Franke Pro M / Pro M Connect είναι υποχρεωτική για την προστασία του προϊόντος από τις επικαθίσεις αλάτων.

 Μετά την αποθήκευση στους 0 °C, το φίλτρο πρέπει πρώτα να αποθηκευτεί για 24 ώρες σε θερμοκρασία δωματίου πριν από την τοποθέτησή του.

 Για την τροφοδοσία του συστήματος επιτρέπεται να χρησιμοποιείται μόνο κρύο νερό πόσιμης ποιότητας.

 Όλα τα εξαρτήματα πρέπει να αποθηκεύονται στεγνά εντός ορίου θερμοκρασίας από -15 °C έως 45 °C (5 °F έως 113 °F).

 Το σύστημα πρέπει να τοποθετηθεί σε μέρος που δεν παγώνει και να προστατεύεται από το άμεσο ηλιακό φως.

 Το σύστημα δεν πρέπει να έρχεται σε επαφή με χημικές ουσίες, διαλύτες ή άλλους ατμούς.

 Πριν από τη θέση σε λειτουργία του συστήματος φίλτρου, η συσκευή πρέπει να είναι απαλλαγμένη από άλατα.

 Η κασέτα φίλτρου δεν πρέπει να ανοίγει ή να καταστρέφεται.

 Μη χρησιμοποιείτε με νερό που είναι μικροβιολογικά μη ασφαλές ή άγνωστης ποιότητας χωρίς επαρκή απολύμανση πριν ή μετά το σύστημα.

⚠ Μετά από μεγαλύτερη διακοπή λειτουργίας ή εργασίες συντήρησης ξεπλύνετε καλά το σύστημα.

Πληροφορίες προϊόντος

Λειτουργία

Όλα τα φίλτρα Franke μειώνουν τα ιόντα βαρέων μετάλλων όπως ο μόλυβδος, ο χαλκός και το κάδμιο. Το ενσωματωμένο μπλοκ ενεργού άνθρακα μειώνει το ανεπιθύμητο θόλωμα, τις οργανικές ακαθαρσίες, την οσμή και τη γεύση και τα υπολείμματα χλωρίου από το φιλτραρισμένο νερό. Επιπλέον, τα φίλτρα Pro M και Pro M Connect χρησιμοποιούν ιοντοεπιλεκτικό μέσο φίλτρου για τη μείωση της σκληρότητας του πόσιμου νερού λόγω ανθρακικών αλάτων. Η κατοχυρωμένη με δίπλωμα ευρεσιτεχνίας σταθεροποίηση ορυκτών επιτρέπει τη χρήση υψηλών επιπέδων ανάμειξης, εξασφαλίζοντας υψηλή χωρητικότητα, σταθερό pH και καλύτερη γεύση.

Τεχνικά δεδομένα

Διαστάσεις	
Ύψος	245 mm
Ύψος συμπεριλαμβανομένης της κεφαλής φίλτρου	295 mm
Διάμετρος	95 mm
Βάρος	0,9 kg

Δεδομένα λειτουργίας

Πίεση λειτουργίας	2-8 bar (29-116 psi)
Θερμοκρασία νερού / Θερμοκρασία περιβάλλοντος	4-30 °C (39-86 °F)
Θέση τοποθέτησης	οριζόντια / κάθετα
Ελάχιστος όγκος έκπλυσης (μετά την πρώτη εγκατάσταση)	2 λίτρα (0,5 US gal)

Όγκος έκπλυσης

Μετά από 1 εβδομάδα στασιμότητας	2 λίτρα (0,5 US gal)
Μετά από 2 εβδομάδες στασιμότητας	10 λίτρα (3 US gal)
Μετά από 8 εβδομάδες στασιμότητας	Το φίλτρο πρέπει να αντικατασταθεί.

Ρυθμίσεις φίλτρου και χωρητικότητα*

Με βάση το επίπεδο ανθρακικής σκληρότητας της παροχής νερού, χρησιμοποιήστε τον πίνακα για να προσδιορίσετε τη χωρητικότητα της κασέτας φίλτρου.

* μόνο για Pro M / Pro M Connect

Σκληρότητα σε °dKH	Χωρητικότητα σε λίτρα
<4	3.920
5	3.220
6	2.830
7	2.430
8	2.130
9	1.890
10	1.700
11	1.550
12	1.280
13	1.180
14	1.090
15	1.020
16	960
17	900
19	810
21	730
23	670

Προεπιλεγμένες ρυθμίσεις: 10°dKH, χωρητικότητα 1.700 λίτρα

Λειτουργία και αντικατάσταση φίλτρου

Εγκατάσταση του φίλτρου

Το σύστημα μπορεί να λειτουργήσει είτε ελεύθερα είτε επίτοιχα σε κατακόρυφη ή οριζόντια θέση.

- ▶ Τοποθετήστε την κασέτα φίλτρου στην κεφαλή φίλτρου και περιστρέψτε αριστερόστροφα.
- ▶ Μετά την πρώτη εγκατάσταση το σύστημα πρέπει να ξεπλυθεί με τουλάχιστον 2 λίτρα.

Σημείωση: Το νερό έκπλυσης θα είναι αρχικά γαλακτώδες ή θολό. Αυτό οφείλεται στο διασκορπισμό του αέρα και θα ξεκαθαρίσει γρήγορα.

Εγκατάσταση με εξωτερική κεφαλή φίλτρου - βλέπε σελίδα 42.

Εγκατάσταση με εσωτερική κεφαλή φίλτρου - βλέπε σελίδα 43.

Αντικατάσταση του φίλτρου

- ▶ Γυρίστε το φίλτρο δεξιόστροφα για να το αφαιρέσετε από την κεφαλή του φίλτρου.

Σημείωση: Κατά τη διάρκεια αυτής της διαδικασίας, οι βαλβίδες παροχής εισερχόμενου νερού βρύσης και εξερχόμενου φιλτραρισμένου νερού στην κεφαλή του φίλτρου κλείνουν αυτόματα. Το σύστημα θα διασταλεί και μια μικρή ποσότητα νερού διαστολής μπορεί να διαφύγει από τον σωλήνα έκπλυσης λόγω των αιχμών της πίεσης. Λάβετε αυτό υπόψη σας και τοποθετήστε ένα κατάλληλο δοχείο κάτω από τον σωλήνα έκπλυσης.

- ▶ Επαναλάβετε τις εργασίες του κεφαλαίου "Εγκατάσταση του φίλτρου".

Σέρβις / Συντήρηση

Η αξιόπιστη λειτουργία του συστήματος μπορεί να επιτευχθεί μόνο εάν η κασέτα φίλτρου αντικαθίσταται τακτικά. Ο κύκλος αντικατάστασης εξαρτάται από τη σκληρότητα των ανθρακικών αλάτων της παροχής νερού και το επίπεδο παράκαμψης. Συνιστούμε την αντικατάσταση της κασέτας φίλτρου μετά από 6 μήνες και το αργότερο 12 μήνες, ανάλογα με τη χρήση.

Τα φίλτρα Pro M Connect και Clear Water Connect, χάρη στην ενσωματωμένη τεχνολογία RFID, ενημερώνουν άμεσα το σύστημα όταν χρειάζεται αντικατάσταση του φίλτρου.

Om denne vejledning

Denne vejledning indeholder vigtige oplysninger om sikker og korrekt installation og ibrugtagning af produktet.

FRANKE forbeholder sig retten til at foretage ændringer af produktet uden forudgående varsel. Alle oplysninger er korrekte på udstedelsestidspunktet.

- ▶ Læs brugervejledningen omhyggeligt inden anvendelse af enheden.

- ▶ Gem brugervejledningen.
- ▶ Anvend udelukkende enheden til den tilsigtede anvendelse i overensstemmelse med beskrivelsen i denne brugervejledning.

Symbol Betydning





Advarselssymbol. Advarsel om risiko for kvæstelser.





Handlingstrin. Angiver en handling, der skal udføres.

Oplysninger om sikkerhed

 Brugen af et Franke Pro M / Pro M Connect-filter er obligatorisk for at beskytte produktet mod kalkaflejringer.

 Efter opbevaring ved 0°C skal filteret først opbevares i 24 timer ved stuetemperatur, før det installeres.

 Der må kun bruges koldt vand af drikkevandskvalitet til at forsyne systemet.

 Alle komponenter skal opbevares tørt inden for en temperaturgrænse på -15°C til 45°C (5°F til 113°F).

 Systemet skal placeres på et frostsikkert sted og beskyttes mod direkte sollys.

 Systemet må ikke komme i kontakt med kemikalier, opløsningsmidler eller andre dampe.

 Før filtersystemet tages i brug, skal apparatet være fri for kalk.

 Filterpatronen må ikke være åbnet eller beskadiget.

 Må ikke bruges med vand, der er mikrobiologisk usikkert eller af ukendt kvalitet uden tilstrækkelig desinfektion før eller efter systemet.

 Skyl systemet grundigt efter en længere driftsstop eller vedligeholdelsesarbejde.

Produktoplysninger

Funktion

Alle Franke-filtre reducerer tungmetalioner som bly, kobber og cadmium. Den integrerede aktive kulblok reducerer uønsket uklarhed, organiske urenheder, lugt og smag samt klorrester fra det filtrerede vand. Derudover Pro M- og Pro M Connect-filtre bruger ionselektivt filtermedium til at reducere drikkevandets karbonathårdhed. Den patenterede mineralstabilisering gør det muligt at bruge høje blandingsniveauer, hvilket sikrer høj kapacitet, stabil pH og den bedste smag.

Tekniske data

Dimensioner

Højde	245 mm
Højde inkl. filterhoved	295 mm
Diameter	95 mm
Vægt	0,9 kg

Driftsdata

Arbejdstryk	2-8 bar (29-116 psi)
Vandtemperatur / Omgivelsestemperatur	4-30°C (39-86°F)
Monteringsposition	vandret / lodret
Mindste skyllevolumen (efter første installation)	2 liter (0,5 US gal)

Skyllevolumen

Efter 1 uges stilstand	2 liter (0,5 US gal)
Efter 2 ugers stilstand	10 liter (3 US gal)
Efter 8 ugers stilstand	Filteret skal udskiftes.

Filterindstillinger og kapacitet*

Baseret på vandforsyningens karbonathårdhedsgrad skal du bruge tabellen til at identificere filterpatronens kapacitet.

* kun til Pro M / Pro M Connect

Hårdhed i °dKH Kapacitet i liter

<4	3.920
5	3.220
6	2.830
7	2.430
8	2.130
9	1.890
10	1.700
11	1.550
12	1.280
13	1.180
14	1.090
15	1.020
16	960
17	900
19	810
21	730
23	670

Standardindstillinger: 10°dKH,
1.700 liter kapacitet

Drift og udskiftning af filter

Installation af filteret

Systemet kan betjenes enten fritstående eller vægmonteret i lodret eller vandret position.

- ▶ Sæt filterpatronen i filterhovedet, og drej den mod uret.
- ▶ Efter første installation skal systemet skylles igennem med mindst 2 liter.

Bemærk: Skyllevandet vil være mælkeagtigt eller grumset i starten. Det skyldes den strømmende luft og vil hurtigt forsvinde.

Installation med eksternt filterhoved
- se side 42.

Installation med eksternt filterhoved
- se side 43.

Udskiftning af filter

- ▶ Drej filteret med uret for at fjerne det fra filterhovedet.

Bemærk: Under denne proces lukker ventilerne til indgående vand fra hanen og udgående filtreret vand i filterhovedet automatisk. Systemet vil udvide sig, og en lille mængde ekspansionsvand kan slippe ud af skylleslangen på grund af trykspidser. Vær opmærksom på dette, og placer en passende beholder under spuleslangen.

- ▶ Gentag handlingerne i kapitlet "Installation af filteret".

Service / vedligeholdelse

En pålidelig systemfunktion kan kun opnås, hvis filterpatronen udskiftes regelmæssigt.

Udskiftningscyklussen afhænger af vandforsyningsens karbonathårdhed og bypass-niveauet. Vi anbefaler, at filterpatronen udskiftes efter 6 måneder og senest efter 12 måneder afhængigt af brugen.

Pro M Connect og Clear Water Connect-filtre, takket være den integrerede RFID-teknologi, informerer øjeblikkeligt systemet, når filteret skal udskiftes.

Om denne håndboken

Denne håndboken inneholder viktig informasjon om trygg og riktig installasjon og idriftsetting av produktet.

FRANKE forbeholder seg retten til å foreta endringer på produktet uten forvarsel. All informasjon er korrekt på tidspunktet for utstedelsen.

- ▶ Les brukerhåndboken nøye før du bruker enheten.
- ▶ Ta vare på brukerhåndboken.

- ▶ Bruk bare enheten som er beskrevet i denne brukerhåndboken i henhold til tiltenkt bruk.

Symbol	Betydning
	Varselsymbol. Advarsel mot fare for personskade.
▶	Handlingstrinn. Spesifiserer et tiltak eller en handling som skal utføres.

Sikkerhetsinformasjon

 Bruk av Franke Pro M / Pro M Connect-filter er obligatorisk for å beskytte produktet mot kalkavleiringer.

 Etter oppbevaring ved 0 °C må filteret først oppbevares i 24 timer ved romtemperatur før det installeres.

 Bare kaldt vann av drikkevannkvalitet kan brukes til å forsyne systemet.

 Alle komponenter må oppbevares tørt innenfor en temperaturgrense på -15 °C til 45 °C (5 °F til 113 °F).

 Systemet må plasseres på et frostsikkert sted og beskyttes mot direkte sollys.

 Systemet må ikke komme i kontakt med kjemikalier, løsningsmidler eller annen damp.

 Før filtersystemet idriftsettes, må apparatet være fritt for kalk.

 Filterpatronen må ikke åpnes eller skades.

 Må ikke brukes med vann som er mikrobiologisk usikkert eller av ukjent kvalitet uten tilstrekkelig desinfeksjon før eller etter systemet.

 Skyll systemet grundig etter lengre nedetid eller vedlikeholdsarbeid.

Produktinformasjon

Funksjon

Alle Franke-filtre reduserer tungmetallioner som bl.a. bly, kobber og kadmium. Den integrerte aktive karbonblokken reduserer uønsket ukklarhet, organiske urenheter, lukt og smak og klorrester fra det filtrerte vannet. I tillegg filtrene Pro M og Pro M Connect bruker et ionselektivt filtermedium for å redusere drikkevannets karbonathardhet. Den patenterte mineralstabiliseringen tillater bruk av høye blandingsnivåer, hvilket som sikrer høy kapasitet, stabil pH og best mulig smak.

Tekniske data

Mål	
Høyde	245 mm
Høyde, inkludert filterhodet	295 mm
Diameter	95 mm
Vekt	0,9 kg
Driftsdata	
Arbeidstrykk	2-8 bar (29-116 psi)
Vanntemperatur / omgivelsestemperatur	4-30 °C (39-86 °F)
Monteringsposisjon	horisontal/ vertikal
Minimalt spylevolum (etter første installasjon)	2 liter (0,5 US gal)

Spylevolum

Etter 1 ukes stagnasjon	2 liter (0,5 US gal)
Etter 2 ukes stagnasjon	10 liter (3 US gal)
Etter 8 ukes stagnasjon	Filteret må skiftes ut.

Filterinnstillinger og -kapasitet*

Basert på vannforsyningens karbonathardhetsnivå bruker du tabellen til å identifisere filterpatronens kapasitet.

* kun for Pro M / Pro M Connect

Hardhet i °dKH	Kapasitet i liter
<4	3,920
5	3,220
6	2,830
7	2,430
8	2,130
9	1,890
10	1,700
11	1,550
12	1,280
13	1,180
14	1,090
15	1,020
16	960
17	900
19	810
21	730
23	670

Standardinnstillinger: 10 °dKH, 1,700 liters kapasitet

Drift og utskifting av filter

Installasjon av filteret

Systemet kan betjenes enten frittstående eller veggmontert, i vertikal eller horisontal stilling.

- ▶ Sett filterpatronen inn i filterhodet og vri mot urviseren.
- ▶ Etter første installasjon må systemet spyles med minst 2 liter.

Merk: Spylevannet vil først være melkeaktig eller uklart. Dette skyldes spredningsluften og varer bare i kort tid.

Installasjon med eksternt filterhode
- se side 42.

Installasjon med eksternt filterhode
- se side 43.

Skifte ut filteret

- ▶ Vri filteret med urviseren for å ta det av filterhodet.

Merk: Under denne prosessen slås innkommende tappevannforsyning og utgående filtrerte vannventiler i filterhodet automatisk av. Systemet utvides og en liten mengde ekspansjonsvann kan slippe ut fra spyleslangen på grunn av topper i trykk. Vær oppmerksom på dette og sett en egnet beholder under spyleslangen.

- ▶ Gjenta operasjoner i kapitlet «Installasjon av filteret».

Service/vedlikehold

Pålitelig systemfunksjon kan bare oppnås hvis filterpatronen skiftes ut regelmessig. Utskiftningscyklusen avhenger av vannforsyningens karbonathardhet og bypassnivå. Vi anbefaler å bytte filterpatronen etter 6 måneder og ikke senere enn 12 måneder, avhengig av bruk. Pro M Connect og Clear Water Connect-filtre, takket være den integrerte RFID-teknologien, informerer umiddelbart systemet når filteret må skiftes.



Informacje o instrukcji

Niniejsza instrukcja obsługi zawiera ważne informacje dotyczące bezpiecznego i prawidłowego montażu oraz uruchomienia urządzenia.

Firma FRANKE zastrzega sobie prawo do wprowadzania zmian w produkcie bez wcześniejszego powiadomienia. Wszystkie informacje zawarte w tej instrukcji są aktualne w momencie jej wydania.

- ▶ Prosimy o uważne zapoznanie się z instrukcją przed uruchomieniem urządzenia.

- ▶ Instrukcję należy zachować na przyszłość.
- ▶ Urządzenie może być używane wyłącznie zgodnie z przeznaczeniem opisanym w niniejszej instrukcji obsługi.

Symbol	Znaczenie
	Symbol ostrzeżenia. Ostrzega o ryzyku odniesienia obrażeń.
	Czynność. Opis koniecznej do podjęcia czynności.

Uwagi dotyczące bezpieczeństwa

 Montaż filtra Franke Pro M / Pro M Connect jest obowiązkowy. Zabezpiecza urządzenie przed osadzaniem się kamienia.

 Jeśli filtr był przechowywany w temperaturze 0°C, przed montażem należy pozostawić go na 24 godziny w temperaturze pokojowej.

 Do zasilania systemu można używać wyłącznie zimnej wody pitnej.

 Wszystkie podzespoły muszą być przechowywane w suchym miejscu w temperaturze od -15°C do 45°C (od 5°F do 113°F).

 System należy umieścić w miejscu odpornym na mróz

i chronić przed bezpośrednim działaniem promieni słonecznych.

 System nie może mieć styczności z chemikaliami, rozpuszczalnikami ani innymi oparami.

 Przed uruchomieniem systemu filtracji należy usunąć kamień z urządzenia.

 Wkładu filtra nie wolno otwierać ani niszczyć.

 Nie używać z wodą, która nie jest bezpieczna pod względem mikrobiologicznym, ani z wodą o nieznannej jakości, bez odpowiedniej dezynfekcji przed lub za systemem.

 Po dłuższym przestoju lub pracach konserwacyjnych należy dokładnie przepłukać system.

Informacje o produkcji

Funkcja

Wszystkie filtry Franke redukują jony metali ciężkich, takich jak ołów, miedź i kadm. Wbudowany wkład z aktywnym węglem pozwala na zmniejszenie niepożądanego zmętnienia, zanieczyszczeń organicznych, nieprzyjemnego zapachu i smaku oraz pozostałości chloru w filtrowanej wodzie. Dodatkowo filtry Pro M i Pro M Connect wykorzystują jonoselektywne materiały filtracyjne do redukcji twardości węglanowej wody pitnej. Opatentowana stabilizacja mineralna pozwala na stosowanie wysokich poziomów mieszania, zapewniając wysoką wydajność, stabilne pH i dobry smak.

Dane techniczne

Wymiary	
Wysokość	245 mm
Wysokość wraz z głowicą filtra	295 mm
Średnica	95 mm
Waga	0,9 kg

Dane eksploatacyjne

Ciśnienie robocze	2-8 bar (29-116 psi)
Temperatura wody / Temperatura otoczenia	4°C - 30°C (39°F - 86°F)
Pozycja montażowa	pozioma / pionowa
Minimalna objętość płukania (po pierwszym montażu)	2 litry (0,5 galona USA)

Objętość płukania

Po 1 tygodniu nieużywania	2 litry (0,5 galona USA)
Po 2 tygodniach nieużywania	10 litrów (3 galony USA)
Po 8 tygodniach nieużywania	Filtr musi zostać wymieniony.

Ustawienia i pojemność filtra*

W oparciu o poziom twardości węglanowej dostarczanej wody, należy skorzystać z tabeli, aby określić pojemność wkładu filtra.

* tylko dla Pro M / Pro M Connect

Twardość w °dKH	Pojemność w litrach
<4	3920
5	3220
6	2830
7	2430
8	2130
9	1890
10	1700
11	1550
12	1280
13	1180
14	1090
15	1020
16	960
17	900
19	810
21	730
23	670

Ustawienia domyślne: 10°dKH,
pojemność 1700 litrów

Obsługa i wymiana filtra

Montaż filtra

System może być używany jako wolnostojący lub montowany na ścianie w pozycji pionowej lub poziomej.

- ▶ Włożyć wkład filtra do głowicy filtra i obrócić w kierunku przeciwnym do ruchu wskazówek zegara.
- ▶ Po pierwszym montażu system należy przepłukać co najmniej 2 litrami wody.

Uwaga: Woda do spłukiwania będzie początkowo mleczna lub mętna. Jest to wynikiem rozpraszającego się powietrza i szybko ustąpi.

Montaż z zewnętrzną głowicą filtra
- patrz strona 42.

Montaż z wewnętrzną głowicą filtra
- patrz strona 43.

Wymiana filtra

- ▶ Obrócić filtr zgodnie z ruchem wskazówek zegara, aby wyjąć go z głowicy filtra.

Uwaga: Podczas tego procesu zawory doprowadzające wodę pobieraną z kranu i odprowadzające przefiltrowaną wodę w głowicy filtra zamykają się automatycznie. System będzie się rozprężał, a niewielka ilość wody może wydostawać się z przewodu spłukującego w wyniku skoków ciśnienia. Należy o tym pamiętać i umieścić odpowiedni pojemnik pod przewodem spłukującym.

- ▶ Powtórzyć czynności opisane w rozdziale „Montaż filtra”.

Serwis / Konserwacja

Niezawodne działanie systemu można uzyskać tylko pod warunkiem regularnej wymiany wkładu filtra. Cykl wymiany zależy od twardości węglanowej dostarczanej wody i poziomu obejsścia. Zalecamy wymianę wkładu filtra po 6 miesiącach i nie później niż po 12 miesiącach, w zależności od sposobu użytkowania. Filtry Pro M Connect i Clear Water Connect, dzięki wbudowanej technologii RFID, natychmiast informują system o konieczności wymiany filtra.

Bu kılavuz hakkında

Bu kılavuz, ürünün güvenli ve doğru kurulumu ve çalıştırılması konusunda önemli bilgiler içerir.

FRANKE önceden bildirimde bulunmadan değişiklik yapma hakkını saklı tutar. Tüm bilgiler yayınlanma tarihinde doğrudur.

- ▶ Ürünü kullanmadan önce kullanım kılavuzunu dikkatlice okuyun.
- ▶ Kullanım kılavuzunu saklayın.

- ▶ Bu kullanım kılavuzunda açıklanan ürünü sadece kullanım amacına uygun şekilde kullanın.

Sembol	Anlamı
	Uyarı sembolü. Yaralanma risklerine karşı uyarı.
▶	Eylem basamağı. Yapılması gereken bir eylemi belirtir.

Güvenlikle ilgili bilgiler

 Ürünü kireç birikintilerine karşı korumak için Franke Pro M / Pro M Connect filtresinin kullanılması zorunludur.

 0°C'de saklandıktan sonra, filtre takılmadan önce oda sıcaklığında 24 saat saklanmalıdır.

 Sistemi beslemek için yalnızca soğuk, içilebilir kalitede su kullanılabilir.

 Tüm bileşenler -15°C ila 45°C (5°F ila 113°F) sıcaklık sınırı içinde kuru olarak saklanmalıdır.

 Sistem donmaya karşı korumalı bir yere kurulmalı ve doğrudan güneş ışığından korunmalıdır.

 Sistem kimyasallar, çözücüler veya diğer buharlarla temas etmemelidir.

 Filtre sistemini devreye almadan önce cihaz kireçten arındırılmış olmalıdır.

 Filtre kartuşu açılmamalıdır ve zedelenmemesine de dikkat edilmelidir.

 Mikrobiyolojik olarak güvenli olmayan veya kalitesi bilinmeyen sularla, sistemden önce veya sonra yeterli dezenfeksiyon yapmadan kullanmayın.

 Uzun bir kesinti veya bakım çalışmasından sonra sistemi iyice durulayın.

Ürün bilgisi

Fonksiyon

Tüm Franke filtreleri kurşun, bakır ve kadmiyum gibi ağır metal iyonlarını da azaltır. Entegre aktif karbon bloğu, filtrelenmiş sudaki istenmeyen bulanıklığı, organik katışıklıkları, koku ve tadı ve klor kalıntılarını azaltır. Buna ek olarak Pro M ve Pro M Connect filtreleri, içme suyunun karbonat sertliğini azaltmak için iyon seçici filtre ortamı kullanır. Patentli mineral stabilizasyonu, yüksek karıştırma seviyelerinin kullanılmasına izin vererek yüksek kapasite, stabil pH ve en iyi tadı sağlar.

Teknik veriler

Boyutlar	
Yükseklik	245 mm
Filtre başlığı dahil yükseklik	295 mm
Çap	95 mm
Ağırlık	0,9 kg
Çalışma verileri	
Çalışma basıncı	2-8 bar (29-116 psi)
Su sıcaklığı / Ortam sıcaklığı	4-30°C (39-86°F)
Montaj konumu	yatay / dikey
Minimum yıkama hacmi (ilk kurulumdan sonra)	2 litre (0,5 ABD galonu)

Yıkama hacmi

1 haftalık durgunluktan sonra	2 litre (0,5 ABD galonu)
2 haftalık durgunluktan sonra	10 litre (3 ABD galonu)
8 haftalık durgunluktan sonra	Filtre değiştirilmelidir.

Filtre ayarları ve kapasitesi*

Su kaynağının karbonat sertlik seviyesine bağlı olarak, filtre kartuşu kapasitesini belirlemek için tabloyu kullanın.

* yalnızca Pro M / Pro M Connect için

°dKH cinsinden sertlik	Litre cinsinden kapasite
<4	3.920
5	3.220
6	2.830
7	2.430
8	2.130
9	1.890
10	1.700
11	1.550
12	1.280
13	1.180
14	1.090
15	1.020
16	960
17	900
19	810
21	730
23	670

Varsayılan ayarlar: 10°dKH, 1.700 litre kapasite

Filtrenin alıřtırılması ve deęiřtirilmesi

Filtrenin kurulumu

Sistem, dikey veya yatay konumda serbest durarak veya duvara monte edilerek alıřtırılabilir.

- Filtre kartuřunu filtre bařlıęına yerleřtirin ve saat yönünün tersine evirin.
- İlk kurulumdan sonra sistem en az 2 litre ile yıkanmalıdır.

Not: Yıkama suyu ilk bařta sütlü veya bulanık olacaktır. Bu, daęılan havadan kaynaklanmaktadır ve hızla temizlenecektir.

Harici filtre bařlıęıyla kurulum - bkz. sayfa 42.

Dahili filtre bařlıęıyla ile kurulum - bkz. sayfa 43.

Filtrenin deęiřtirilmesi

- Filtreyi saat yönünde evirerek filtre bařlıęından ıkarın.

Not: Bu iřlem sırasında filtre bařlıęındaki musluktan gelen su beslemesi ve filtrelenmiř sudan ıkan vanalar otomatik olarak kapanır. Sistem genleřecektir ve basıntaki ani artıřlar nedeniyle yıkama hortumundan az miktarda genleřme suyu kaabilir. Lütfen bunu aklınızda bulundurun ve yıkama hortumunun altına uygun bir kap yerleřtirin.

- "Filtrenin kurulumu" bölümündeki iřlemleri tekrarlayın.

Servis / Bakım

Güvenilir sistem fonksiyonu ancak filtre kartuřunun düzenli aralıklarla deęiřtirilmesiyle elde edilebilir. Deęiřtirme döngüsü su kaynaęının karbonat sertlięine ve baypas seviyesine baęlıdır. Filtre kartuřunun kullanıma baęlı olarak 6 ay sonra ve en ge 12 ay iinde deęiřtirilmesini tavsiye ederiz.

Pro M Connect ve Clear Water Connect filtreleri, entegre RFID teknolojisi sayesinde filtrenin deęiřtirilmesi gerektięinde sistemi anında bilgilendirir.

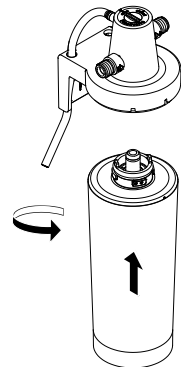
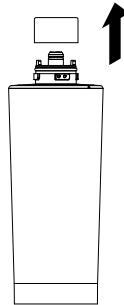
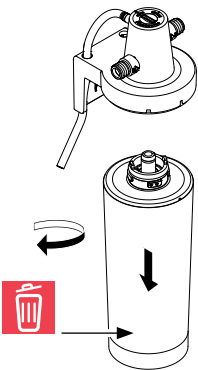
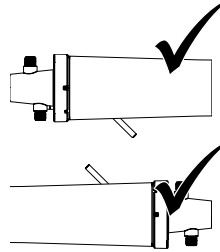
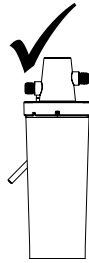
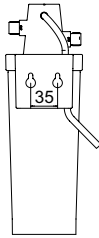
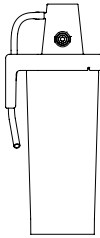
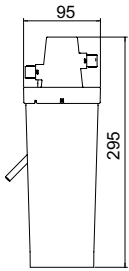
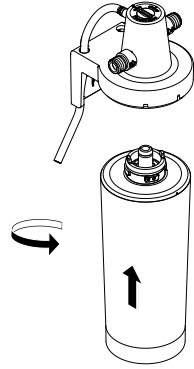
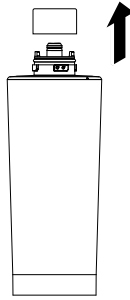
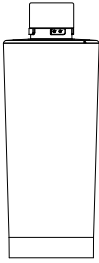



1

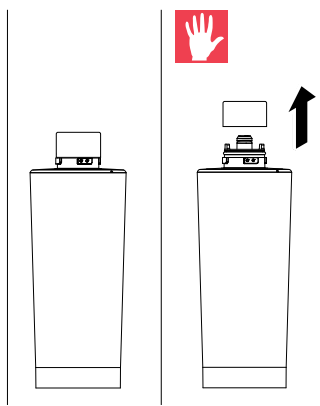
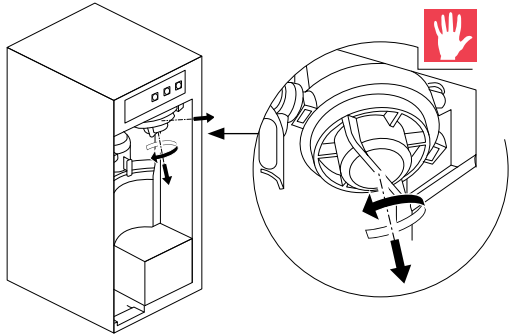

2

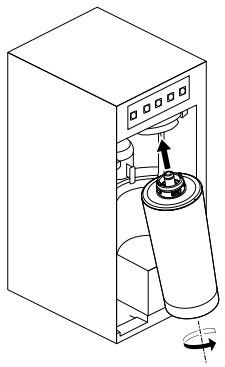

3

