

# SMART

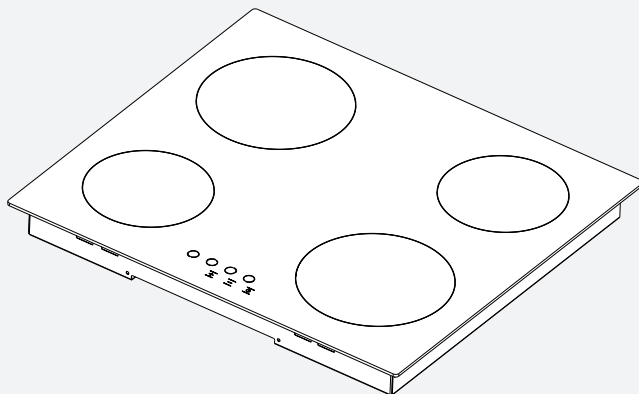

FHR 604 C T BK

FHR 604 C T XS

FHR 604 C T WH

CS	Montážní a servisní návod	Sklokeramická varná deska
PL	Instrukcja montażu i obsługi	Płyta szklano-ceramiczna
SK	Návod na inštaláciu a používanie	Sklokeramická deska
RO	Manual de montaj și utilizare	Plită cu sticlă ceramică
UK	Посібник з монтажу та експлуатації	Склокерамічна варильна поверхня
RU	Руководство по установке и обслуживанию	Стеклокерамическая варочная поверхность
TR	Kurulum ve kullanım kılavuzu	Cam seramik ocak
AR	دليل التركيب والاستعمال	الموقد الخزفي الزجاجي

Make  
it  
Wonderful

**FRANKE**



## OBSAH

O tomto návodu	3	Čištění a péče	16
Bezpečnostní informace	4	Údržba a opravy	16
Elektrické připojení a bezpečnost	6	Doporučení pro úsporu energie	18
Přehled	7	Likvidace	18
Montáž	7		
Provoz	10		

## O TOMTO NÁVODU





### Vážení uživateli,

naším cílem je zajistit, aby vám tento výrobek poskytoval nejlepší výkon; je vyráběn v našich moderních zařízeních ve vybraném pracovním prostředí v souladu s konceptem celkové kvality.

Proto vám doporučujeme přečíst si návod k použití pečlivě ještě před použitím výrobku a neustále ho mít k dispozici.

**Poznámka:** Tento návod k použití je připraven pro více modelů. Některé funkce uvedené v příručce nemusí být proto u vašeho spotřebiče k dispozici.

Všechny naše spotřebiče jsou určeny pouze pro domácí použití, nikoliv pro komerční použití.

Symbol	Význam
	Výstražný symbol. Výstraha před nebezpečím poranění.
	Úkony v bezpečnostních a výstražných upozorněních, jejichž účelem je předejit poranění nebo škodě.
	Krok úkonu. Určuje úkon, který se má provést.
	Výsledek. Výsledek jednoho nebo více kroků úkonu.

## BEZPEČNOSTNÍ INFORMACE

---

Tyto pokyny platí pro země, jejichž symboly jsou na spotřebiči uvedeny. Není-li na spotřebiči symbol příslušné země, měli byste si přečíst technické pokyny, aby byl spotřebič přizpůsoben podmínkám této země.

V zájmu zajištění bezpečného a efektivního provozu tohoto elektrického zařízení:

- ▷ Podmínky nastavení tohoto spotřebiče jsou uvedeny na štítku (Nebo na cedulce s údaji).
  - ▷ Tento spotřebič nesmějí používat děti do 8 let a osoby se sníženými fyzickými, smyslovými nebo duševními schopnostmi, nebo bez patřičných zkušeností a znalostí, pokud je nesledují osoby odpovědné za jejich bezpečnost, nebo jim nedávají příslušné pokyny k bezpečnému použití spotřebiče, a pokud si tyto osoby a děti neuvědomují možná nebezpečí.
  - ▷ Indukční systémy těchto varných desek splňují požadavky norem EMC, stejně jako směrnice o EMF a neměly by rušit jiná elektronická zařízení.
- ▷ Uživatelé srdečních kardiostimulátorů nebo jiných elektronických implantátů by se měli poradit s lékařem nebo výrobcem implantátu, zda jsou tato zařízení dostatečně odolná proti rušení.
  - ▷ Toto zařízení není hračka.
  - ▷ Nenechávejte děti bez dozoru v blízkosti zařízení.
  - ▷ Nedovolte dětem dotýkat se zařízení nebo jeho ovládacích prvků během používání a bezprostředně po něm.
  - ▷ Pokud není zajištěn nepřetržitý dohled, děti ve věku 8 let nebo mladší se nesmějí ke spotřebiči přibližovat.
  - ▷ Zajistěte, aby způsob montáže zařízení umožňoval jeho odpojení od elektrického napájení s takovou vzdáleností mezi kontakty, která zaručuje úplné odpojení v podmínkách přepětí kategorie III.
  - ▷ Odpojovací prostředky musí být zabudované v neměnném propojení ve shodě s předpisy pro elektroinstalace.
  - ▷ Spotřebič neinstalujte za dekorativní dvířka. Může dojít k jeho přehřátí.

**VÝSTRAHA:** Pokud dojde k rozbití skla na sporáku, okamžitě všechny topné prvky vypněte a odpojte spotřebič od zdroje napájení, nedotýkejte se povrchu spotřebiče, ani jej nepoužívejte.

**VÝSTRAHA:** Vaření musí být prováděno pod dohledem. Vaření musí být vždy prováděno pod dohledem.



### **Nebezpečí popálení!**

**VÝSTRAHA:** Nedovolte dětem, aby se k nim přibližovaly.

**VÝSTRAHA:** Dávejte pozor, abyste se nedotkli topných článků.

**UPOZORNĚNÍ:** Spotřebič a jeho přístupné části se během použití zahřejí na vysokou teplotu.

- ▷ Na povrch varné desky se nesmí pokládat kovové předměty, například nože, vidličky, lžíce a poklice, protože by se mohly silně ohřát.
- ▷ Po použití vypněte příslušnou část varné desky pomocí ovladače a nespolehejte na detektor přítomnosti nádoby.



### **Nebezpečí úrazu elektrickým proudem!**

**UPOZORNĚNÍ:** Před dotykem připojovacích svorek je třeba odpojit celý napájecí obvod.

**UPOZORNĚNÍ:** Je-li povrch desky prasklý, vypněte spotřebič, abyste zabránili úrazu elektrickým proudem.

Poškozený napájecí kabel (konektorový kabel) smí z bezpečnostních důvodů vyměnit pouze dovozce, jeho servisní zástupce nebo osoba s podobnou kvalifikací, jinak hrozí nebezpečí.



### **Nebezpečí úrazu elektrickým proudem při vniknutí tekutiny!**

K čištění spotřebiče nepoužívejte přístroje na páru.



### **Nebezpečí požáru!**

**UPOZORNĚNÍ:** neskladujte na varné desce potraviny.

**UPOZORNĚNÍ:** na varnou desku nic nepokládejte.

- ▷ **NIKDY** se nepokoušejte uhasit požár vodou; nejprve vypněte spotřebič, a potom zakryjte plamen např. pokličkou nebo dekou.

**VÝSTRAHA:** Abyste se vyhnuli ohrožení při neúmyslném resetování tepelné pojistky, přístroj nesmí být napájen prostřednictvím externího spínače, jako je časovač, nebo připojen k obvodu, který je takovým nástrojem pravidelně vypínán a zapínán.

**UPOZORNĚNÍ:** Vaření bez dozoru na varné desce s tukem nebo olejem může být nebezpečné a způsobit požár.

### Náležité používání

- ▷ Varná deska byla vyvinuta výhradně pro neprofesionální použití v domácnosti.
- ▷ Spotřebič není určený pro ovládání pomocí externího časovače nebo systémem odděleného dálkového ovládání.

**UPOZORNĚNÍ:** Spotřebič je určen pouze k vaření. Nesmí být používán k jiným účelům, jako je vytápění místností.

**UPOZORNĚNÍ:** Na varnou desku používejte pouze kryty navržené samotným výrobcem varného zařízení, popřípadě kryty, které jsou v návodu k použití výrobcem označeny jako vhodné, nebo kryty varných desek, které jsou přímou součástí spotřebiče. Použití nevhodných krytů může vést k úrazům.

### Elektrické připojení a bezpečnost

- ▷ Podmínky nastavení tohoto spotřebiče jsou uvedeny na datovém nebo typovém štítku.
- ▷ Váš spotřebič by měl být zapojen do pojistky vhodné pro elektrický výkon. V případě potřeby se doporučuje, aby instalaci provedl autorizovaný servis.
- ▷ Váš spotřebič je nakonfigurován v souladu s elektrickým napájením 220–240V AC / 380–415V3N AC 50/60 Hz.
- ▷ Pokud se hlavní elektrická síť liší od těchto hodnot, obraťte se na autorizovaný servis.
- ▷ Elektrické připojení spotřebiče by mělo být provedeno pouze k pojiskám s vhodným kabelovým uzemněním (uzemněným) systémem. Není-li k dispozici žádná vhodná pojistka v místě, kde má být spotřebič nainstalován, okamžitě kontaktujte autorizovaný servis. Firma zabývající se výrobou není odpovědná za škody, které mohou způsobit pojistky, jejichž uzemnění není provedeno a připojeno k zařízení.
- ▷ Zástrčka spotřebiče by měla být přístupná a blízko k pojistce, jejíž uzemnění se provádí a bez použití prodlužovacího kabelu.
- ▷ Napájecí kabel vašeho spotřebiče se nesmí dotýkat horkých míst. Ved'te ho v dostatečné vzdálenosti od ostrých hran a rohů.
- ▷ Poškozený napájecí kabel smí z bezpečnostních důvodů vyměnit pouze výrobce, pověřený servis nebo osoba se stejnou kvalifikací, jinak by mohlo dojít k úrazu.
- ▷ Špatné elektrické připojení může poškodit spotřebič. V takovém případě zůstane spotřebič mimo rozsah záruky. Elektrické připojení spotřebiče smí provádět pouze oprávněný pracovník servisu.
- ▷ Během provozu varné desky mohou být některé části horké. Zůstanou horké i určitou dobu po vypnutí vypínači. Děti by se neměly k horkému spotřebiči přibližovat a nesmí zůstat bez dozoru. Nedotýkejte se povrchu varné desky, když kontrolky blikají. Když spotřebič vypnete, horké části, které jsou stále nebezpečné, jsou signalizovány výstražnými kontrolkami.

## PŘEHLED

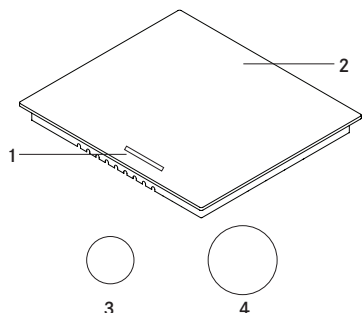

- 1- Ovládací vypínač
- 2- Skleněný nebo kovový povrch
- 3- Ø140 ohřivač
- 4- Ø180 ohřivač

## MONTÁŽ

### Schéma elektrického připojení

Elektrické připojení spotřebiče přenechte autorizovaným osobám, které musí dodržet následující schéma.

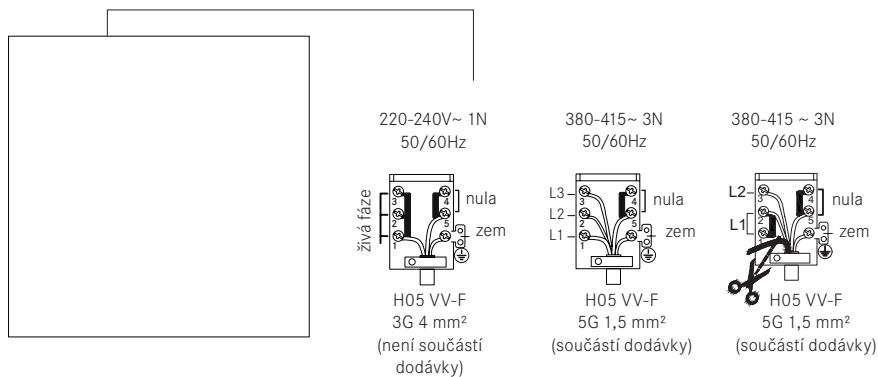

### Stručný přehled hodnot výkonu elektrického ohřivače

Ø140 mm keramický ohřivač	1200 W
Ø180 mm keramický ohřivač	1800 W



## Instalace varné desky

- ▷ Otočte varnou desku dolů a položte ji na hladkou plochu.

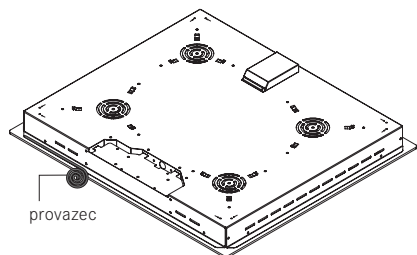

- ▷ Abyste zabránili pronikání cizích látek a kapalin mezi varnou desku a pracovní desku, naneste pastu z balení na boční strany spodního krytu pracovní desky. U rohů naneste pastu tak, aby se vyplnily rohové mezery.

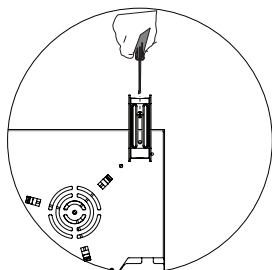
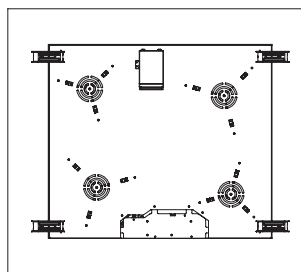

- ▷ Otočte varnou desku znovu, vyrovnejte a umístěte ji na pracovní desku.

- ▷ Připevněte varnou desku na pracovní desku pomocí dodávané svorky a šroubů.

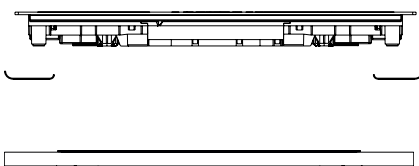
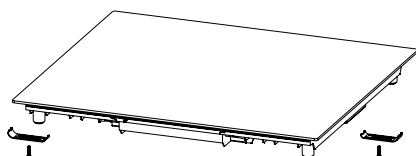
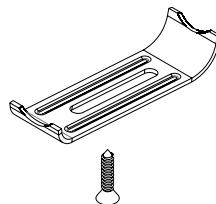

- ▷ Pokud je výrobek namontován nad zásuvku, a je možné se dotýkat spodní strany výrobku, musí být tento prostor oddělen dřevěnou polici.

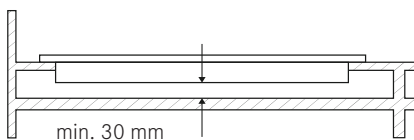

- ▷ Při montáži varné desky na skříňku, jak je znázorněno na obrázku výše, je nutné instalovat mezi skříň a varnou desku vhodnou polici. Pokud je namontována na vestavěné troubě, police není potřeba.
- ▷ Pokud bude varná deska namontována vedle pravé nebo levé stěny, minimální vzdálenost mezi stěnou a varnou deskou by měla činit 50 mm.



## Správné místo pro instalaci

Spotřebič je navržen v souladu s kuchyňskými pracovními deskami na trhu. Mezi spotřebiči a kuchyňskými stěnami a nábytkem by měla zůstat bezpečná vzdálenost.

Pokud bude nad spotřebičem namontována digestoř nebo odsavač, dodržujte doporučení výrobce digestoře/odsavače pro výšku montáže. (min. 65 cm) Výřez pracovní desky, do kterého má být varná deska umístěna, musí být v souladu s rozměry instalace varné desky.

Pro instalaci spotřebiče je třeba dodržovat pravidla stanovená v místních normách týkajících se elektřiny.

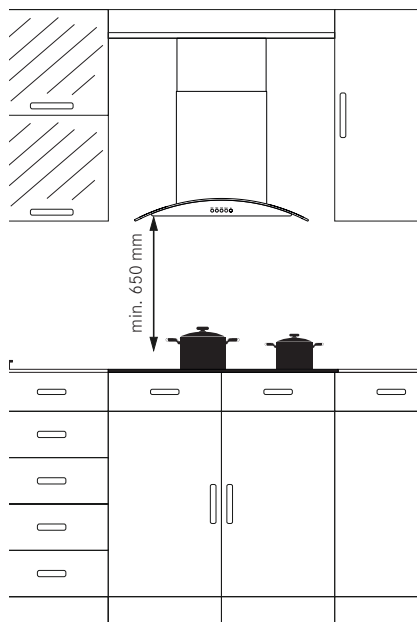

## Rozměry výřezu a instalace varné desky

Dodržujte níže uvedené výkresy a rozměry při instalaci varné desky a při úpravě rozměrů výřezu v pracovní desce.

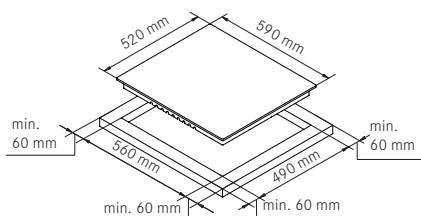

Varná deska 60 cm

## PROVOZ

### Obsluha spotřebiče

Chcete-li přístroj zapnout a vypnout, stiskněte a podržte tlačítko zapnutí/ vypnutí. Pokud je přístroj zapnutý, zobrazí se indikátory tepelných zón.

### Obsluha dotykového ovládání

- ▶ Ovládací prvky reagují na dotek, takže není nutné na ně vyvíjet žádný tlak.
- ▶ Umístěte vhodný hrnec, pánev apod. na varnou oblast, kterou chcete použít.
- ▶ Ujistěte se, že spodní část hrnce, pánve apod. a povrch varné plochy jsou čisté a suché.

- ▶ Pokud se dotknete ovládacího prvku pro výběr tepelné zóny, indikátor vedle tlačítka, kterého se dotýkáte, začne blikat.
- ▶ Ujistěte se, že dotykové ovládací prvky jsou vždy čisté a suché. I tenká vrstva vody může ztížit funkci dotykového ovládání.
- ▶ Při ovládání zařízení používejte spodní část prstu, nikoli špičku prstu.

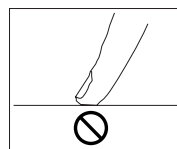
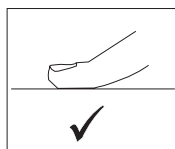

### Pro použití sporáku se čtyřmi plotýnkami



FHR 604 C T BK / FHR 604 C T XS

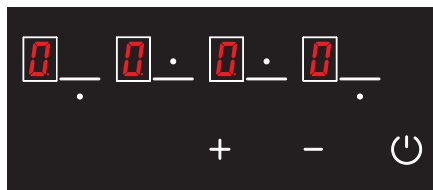

FHR 604 C T WH



Tlačítko výběru spodní levé varné plochy



Tlačítko plus



Tlačítko výběru horní levé varné plochy



Tlačítko mínus



Tlačítko výběru horní pravé varné plochy



Tlačítko zapnutí/vypnutí





Tlačítko výběru spodní pravé varné plochy



Symbol zobrazení teploty



## Zapnutí sporáku

**Poznámka:** Zařízení začne fungovat do 1 sekundy poté, co je zapojeno do elektrické sítě. Všechny LED diody a displeje se rozsvítí po dobu 1 sekundy.

Zařízení se zapne stisknutím tlačítka . Na všech displejích se zobrazí symbol  (viz obr. 1).





Obr. 1

Pokud je teplota skla nad plotýnkami vyšší než + 60 °C, zobrazí se na příslušném displeji postupně **H** a . (**H** = 0,5 sekundy,  = 0,5 sekundy) (viz obr. 2).



Obr. 2

## Vypnutí sporáku

Zařízení se vypne stisknutím tlačítka  (viz obr. 3). Zařízení můžete vypnout stisknutím tlačítka  i v případě, že je aktivní dětský zámek.



Obr. 3

**VAROVÁNÍ:** Elektronické komponenty zůstávají aktivní po dobu 20 sekund. Pokud v této době nedojde k žádnému nastavení úrovně vaření, zařízení se automaticky přepne do režimu „vypnutí“, což je zvukově signalizováno.

## Zobrazení zbytkového tepla

Pokud se rozsvítí symbol  na displeji sporáku, znamená to, že příslušná plotýnka je stále horká. To může být využito k ohřevu malého množství jídla (viz obr. 4).

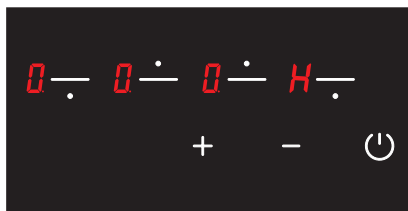

Obr. 4

**VAROVÁNÍ:** Zobrazení zbytkového tepla se v případě výpadku elektrické energie nerozsvítí, a proto uživatele na tato tepla neupozorní.

**VAROVÁNÍ:** Zobrazení zbytkového tepla na každé varné ploše zůstává aktivní, dokud teplota měřeného skla neklesne pod + 60 °C.

## Zapnutí varných ploch sporáku

1. Stisknutím tlačítka  sporák zapnete (viz obr. 5).



Obr. 5

2. Stiskněte tlačítko výběru příslušné plotýnky. Symbol **U** se zobrazí u příslušné plotýnky, jakmile se jej poprvé dotknete (viz obr. 6).



Obr. 6

3. Úroveň vaření příslušné plotýnky může být nastavena od 1 do 9 pomocí tlačítek **+** a **-** nebo od **U** do 9 podle varianty sporáku (viz obr. 7).

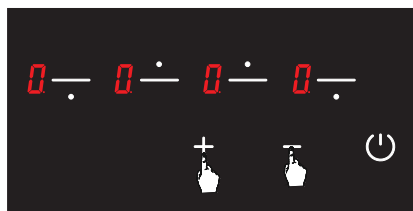

Obr. 7

**VAROVÁNÍ:** Pokud je zvolená plotýnka horká, zobrazí se poté, co je volba provedena, místo symbolu **H** symbol **U**.

### Funkce udržování tepla **U**

Funkce udržování tepla udržuje vařené potraviny umístěné na varné ploše teplé. Zvolená plotýnka pracuje při této funkci s nižším výkonem. Funkce udržování tepla také představuje úroveň vaření.

### Pro aktivaci funkce udržování tepla

1. Stisknutím tlačítka **Power** sporák zapnete (viz obr. 8).



Obr. 8

2. Stiskněte jednu tlačítko výběru příslušné plotýnky. Symbol **U** se zobrazí, jakmile se jej poprvé dotknete (viz obr. 9).



Obr. 9

3. Poté stisknete jednu tlačítko **+**. U příslušné plotýnky se zobrazí symbol **U** (viz obr. 10). Tímto je funkce udržování tepla aktivována.





Obr. 10

## Vypnutí varných ploch sporáku

1. Sporák můžete vypnout stisknutím tlačítka  (viz obr. 11).



Obr. 11

2. Pomocí tlačítek  a  nastavíte teplotu všech plotýnek na  (viz obr. 12). Sporák se sám vypne po 20 sekundách.

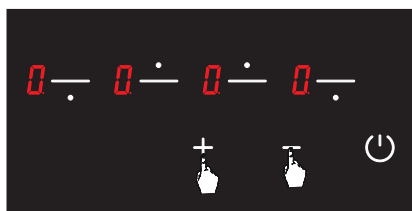

Obr. 12



3. Pokud je po 20 sekundách plotýnka stále horká, zobrazí se symbol  dokud teplota příslušné varné desky neklesne pod +60 °C (viz obr. 13). Poté, co se sporák vypne v případě, že příslušná plotýnka již není horká, nezobrazí se žádný symbol.



Obr. 13



## Funkce dětského zámku

### Pro aktivaci dětského zámku

1. Jednotka se zapíná stisknutím klávesy . Ikona  je zobrazená na všech displejích (viz obr. 14).



Obr. 14

2. Stiskněte současně tlačítko výběru přední plotýnky () a tlačítka mínus () uslyšíte krátký varovný signál (viz obr. 15). Poté přemístěte prsty mimo ovládací panel sporáku.



Obr. 15

3. Stiskněte znovu tlačítko výběru přední levé plotýnky () (viz obr. 16).



Obr. 16

4. Dětský zámek je v tuto chvíli aktivován a k indikování tohoto stavu se na všech plotýnkách zobrazí symbol **L** (viz obr. 17). Pokud je jakákoli plotýnka horká, zobrazují se střídavě symboly **L** a **H**.



Obr. 17

### Pro deaktivaci dětského zámku, dokud se sporák nevypne

1. Na všech displejích se zobrazí symbol **L** pokud je sporák zapnutý a dětský zámek je aktivní (viz obr. 18). Pokud je jakákoli plotýnka horká, zobrazují se střídavě symboly **L** a **H**. Sporák můžete zapnout nebo vypnout pouze pomocí tlačítka **⏻**.



Obr. 18

2. Stiskněte současně tlačítko výběru levé čelní plotýnky (**⏻**) a tlačítko mínus (**-**) (viz obr. 19). V tomto okamžiku uslyšíte krátký varovný signál. Poté přemístíte prsty mimo ovládací panel sporáku.



Obr. 19

3. Na všech displejích se zobrazí symbol **0** (viz obr. 20). Pokud je jakákoli plotýnka horká, střídavě se zobrazují symboly **0** a **H**.



Obr. 20



**VAROVÁNÍ:** Dětský zámek je deaktivován, dokud se sporák nevypne pouze pomocí jednotlivých kroků prováděných v této části. Jinými slovy, dětský zámek se opět aktivuje, pokud je zařízení vypnuto a znovu zapnuto. Tímto se dětský zámek opět aktivuje, kdykoli je zařízení vypnuto a znovu zapnuto.

### Pro kompletní aktivaci dětského zámku

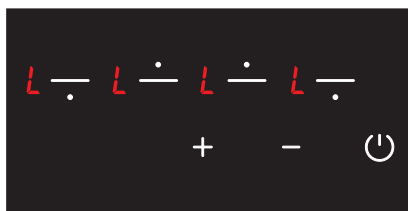
1. Pokud je sporák zapnutý a dětský zámek je aktivní, zobrazí se na všech displejích symbol **L** (viz obr. 21). Pokud je jakákoli plotýnka horká, střídavě se zobrazují symboly **L** a **H**. Sporák můžete zapnout nebo vypnout pouze pomocí tlačítka **⏻**.



Obr. 21

2. Stiskněte současně tlačítko výběru levé čelní plotýnky (  ) a tlačítko mínus (  ) (viz obr. 22). V tomto okamžiku uslyšíte krátký varovný signál. Poté přemístěte prsty mimo ovládací panel sporáku.



Obr. 22

3. Stiskněte znovu tlačítko  (viz obr. 23). To musí být provedeno ihned po 2. kroku. Dětský zámek je trvale deaktivován. Jinými slovy, dětský zámek bude dále deaktivován, i když je zařízení vypnuto a znovu zapnuto.



Obr. 23

4. Po těchto postupech se zařízení přepne do pohotovostního režimu. V případě horké varné desky se však zobrazí symbol **H** i když se zařízení přepne do pohotovostního režimu (viz obr. 24).



Obr. 24

**VAROVÁNÍ:** V případě výpadku napájení se dětský zámek deaktivuje.

## ČIŠTĚNÍ A PÉČE

Než začnete provádět údržbu či čištění, nejprve odpojte zástrčku přívodu elektřiny do varné desky a zavřete plynový ventil. Jestliže je varná deska horká, počkejte na ochlazení.

- ▶ K zajištění dlouhé a úsporné životnosti varné desky by se mělo provádět pravidelné čištění a údržba.
- ▶ Nečistěte varnou desku ostrými nástroji, jako je drátěný kartáč, drátěnka nebo nůž. Nepoužívejte abrazivní, škrábavé či kyselé materiály nebo čisticí prostředky.
- ▶ Po vyčištění částí varné desky hadříkem namočeným v saponátu ji opláchněte a pak otřete měkkým hadříkem.
- ▶ Vyčistěte skleněné povrchy speciálním čisticím prostředkem. Poškrábání skleněných ploch vede k prasknutí, při čištění skleněných povrchů nepoužívejte brusné čističe ani ostré kovové škrabáky.
- ▶ Nečistěte spotřebič parními přístroji.
- ▶ Při čištění varné desky nikdy nepoužívejte hořlavé materiály, jako jsou kyselina, ředidlo a plyn.
- ▶ Nemýjte plastové a hliníkové části varné desky v myčce nádobí.
- ▶ Vyčistěte ocet, citrón, sůl, kolu a podobné kyseliny a látky obsahující
- ▶ zásady, které se vylily na varnou desku, okamžitě.
- ▶ Časem se tlačítka varné desky mohou hůř otáčet, nebo vůbec neotáčet; potom je nutné tlačítka vyměnit. Výměnu smí provádět pouze autorizovaný servis.

### Metody na ochranu povrchu keramického skla

Keramický povrch skla je nerozbitný a odolný vůči poškrábání do určité míry. Abyste však vyhnuli jakýmkoli škodám, postupujte následovně:

- ▶ Nikdy nepoužívejte studenou vodu na horkém varnou desku.
- ▶ Nestavte se na keramickou skleněnou desku.
- ▶ Náhlý tlak, například padlá solnička může být kritický. Neumísťujte takové předměty na místo nad varnými deskami.
- ▶ Po každém použití se ujistěte, že základna hrnce a povrchy varných zón jsou čisté a suché.
- ▶ Na povrchu varné desky nečistěte zeleninu. Pískové zrna padlé ze zeleniny mohou poškrábat keramickou skleněnou desku.
- ▶ Na varnou desku nepokládejte hořlavé materiály, jako jsou lepenka nebo plasty. Objekty jako cín, zinek nebo hliník (i hliníkové fólie nebo prázdné kávové hrnce) se na horkých varných plochách mohou roztavit a způsobit jejich poškození.
- ▶ Dbejte na to, aby se sladké potraviny nebo ovocné šťávy nedostaly do styku s horkými varnými zónami. Povrch keramického skla lze jimi obarvit.

## ÚDRŽBA A OPRAVY

### Poruchy a návrhy řešení

Problémy, s nimiž se můžete u spotřebiče setkat, můžete vyřešit kontrolou následujících bodů ještě předtím, než zavoláte technickou službu u.

- ▶ Zkontrolujte, zda je zapojen napájecí kabel varné desky.
- ▶ Prověřte bezpečnými způsoby, zda je v síti elektřina.

- ▶ Ověřte pojistky.
- ▶ Zkontrolujte, zda není poškozen napájecí kabel.

### Chybové kódy a doporučení pro řešení

Chybové kódy, jejich pravděpodobné příčiny a doporučení pro řešení jsou uvedeny v níže uvedené tabulce.

**VAROVÁNÍ:** Níže uvedená tabulka platí pro všechny modely.



Kód chyby	Popis chyby	Možná příčina chyby	Vymazání chyby
ER 03 a nepřetržitý zvukový signál	Nepřetržitě používání tlačítek; řídicí jednotka je po 10 sekundách přerušena.	Voda nebo kuchyňské náčiní na skle nad řídicí jednotkou.	Vyčistěte provozní povrch sporáku.
ER 20	Chyba součástí na řídicím panelu.	Chyba ^ C.	Vyměňte elektronickou desku.
ER 21	Nadměrné teplota.	Okolní teplota je pro elektroniku příliš vysoká.	Nechte varný povrch vychladnout. Zkontrolujte ověření teploty řídicí jednotky.
ER 22	Chyba vyhodnocení tlačítka. Řídicí jednotka se po 3,5 až 7,5 sekundách zapne.	Zkrat nebo chyby v detekci tlačítek.	Vyměňte elektronickou desku.
ER 31	Konfigurační údaje jsou nesprávné.	---	Vyžaduje se nová konfigurace.
ER 36	Porucha snímače teploty.	Zkrat elektronické desky zařízení vypne.	Vyměňte elektronickou desku.
ER 40	Napájení je příliš nízké, aby se zařízení zapnulo.	Primární PTC je příliš horké.	Odpojte přívod napájení od sporáku.
ER 47	Chyba komunikace mezi konfigurační elektronické desky a topných těles.	Žádná komunikace nebo chybná komunikace.	Ujistěte se, že napájecí kabel je připojen správně a je funkční.
U 400	Nesprávné připojení.	Řídicí jednotka je nesprávně připojena.	Připojte sporák ke správnému síťovému napětí.

**VAROVÁNÍ:** Pokud je zařízení provozováno na maximální úrovni příliš dlouho, může se automaticky vypnout. Jde o běžné opatření pro bezpečnost zařízení.

### Pravidla zacházení

- ▷ Spotřebič přenášejte a transportujte pouze v jeho originálním zabalení.
- ▷ Při vykládání a nakládání věnujte manipulaci se spotřebičem maximální pozornost.
- ▷ Při manipulaci a transportu spotřebiče se ujistěte, že je jeho obal nepoškozen.
- ▷ Chraňte jej před vnějšími vlivy, jako je vlhkost, voda atd, které by mohly poškodit obal.
- ▷ Dbejte na to, aby nedošlo k poškození spotřebiče v důsledku nárazů, havárií, kapání vody apod. při manipulaci a přepravě, a aby došlo k jeho deformaci nebo deformaci během převozu.

## DOPORUČENÍ PRO ÚSPORU ENERGIE

---

- ▷ Pro kratší dobu vaření přiklopte hrnec poklicí.
- ▷ Po dosažení bodu varu snižte stupeň ohřevu.
- ▷ Pro kratší dobu vaření nepřekračujte doporučené množství vody nebo oleje.
- ▷ Používejte spotřebič při stupni ohřevu vhodném pro daný způsob vaření.

## LIKVIDACE

---



Balení zlikvidujte ekologicky.

Tento spotřebič je označen v souladu s evropskou směrnicí 2012/19/EU o použitých elektrických a elektronických zařízeních (elektrický a elektronický odpad - WEEE). Tento pokyn určuje rámec pro vrácení a recyklaci použitých spotřebičů pro celou EU.

### Informace o balení

Obalové materiály výrobku jsou vyráběny z recyklovatelných materiálů v souladu s našimi národními předpisy o životním prostředí. Nevyhazujte obalové materiály společně s domácími nebo jinými odpady. Přivezte je do sběrných míst obalových materiálů určených místními úřady.

## SPIS TREŚCI

Informacje o instrukcji	19	Czyszczenie i pielęgnacja	32
Uwagi dotyczące bezpieczeństwa	20	Konserwacja i naprawa	33
Podłączenie elektryczne i bezpieczeństwo	23	Zalecenia dotyczące oszczędzania energii	35
Opis	23	Utylizacja zużytego urządzenia	35
Montaż	24		
Obsługa	26		

## INFORMACJE O INSTRUKCJI

### Drogi Użytkowniku,

Naszym celem jest zapewnienie najlepszej wydajności urządzenia starannie wytwarzanego w naszych nowoczesnych obiektach, zgodnie z koncepcją totalnej jakości.

Dlatego zalecamy zapoznanie się z instrukcją obsługi przed przystąpieniem do użytkowania urządzenia i zachowanie jej na przyszłość.

**Uwaga:** Niniejsza instrukcja obsługi przygotowana została dla więcej niż jednego modelu. Niektóre funkcje określone w instrukcji mogą nie być dostępne w Twoim urządzeniu.

Wszystkie nasze urządzenia są przeznaczone wyłącznie do użytku domowego, a nie do użytku komercyjnego.

Symbol	Znaczenie
	Symbol ostrzeżenia. Ostrzega o ryzyku odniesienia obrażeń.
	Opisy czynności i uwagi pozwalające uniknąć obrażeń i uszkodzenia urządzenia.
	Czynność. Opis koniecznej do podjęcia czynności.
	Rezultat. Rezultat jednej lub kilku czynności.



Symbol ostrzeżenia. Ostrzega o ryzyku odniesienia obrażeń.



Opisy czynności i uwagi pozwalające uniknąć obrażeń i uszkodzenia urządzenia.



Czynność. Opis koniecznej do podjęcia czynności.



Rezultat. Rezultat jednej lub kilku czynności.

## UWAGI DOTYCZĄCE BEZPIECZEŃSTWA

---

Niniejsze instrukcje dotyczą krajów, których symbole są widoczne na urządzeniu. Jeśli symbol kraju nie jest dostępny na urządzeniu, w celu dostosowania urządzenia do warunków tego kraju należy przeczytać instrukcje techniczne. W celu zapewnienia bezpiecznej i sprawnej pracy urządzenia elektrycznego:

- ▷ Warunki ustawienia tego urządzenia są podane na etykiecie (lub tabliczce znamionowej).
- ▷ Urządzenie to może być używane przez dzieci w wieku lat 8 lub starsze, osoby z obniżoną sprawnością fizyczną, zmysłową lub umysłową, osoby z brakiem doświadczenia i wiedzy, jeśli są one nadzorowane lub gdy je poinstruowano jak korzystać z tego urządzenia w bezpieczny sposób, i gdy zdają sobie sprawę z istniejących niebezpieczeństw.
- ▷ Systemy indukcyjne tych płyt grzewczych spełniają wymogi standardów EMC w sprawie zgodności elektromagnetycznej, a także dyrektywy EMF w sprawie nadwrażliwości elektromagnetycznej i nie powinny zakłócać pracy innych urządzeń elektronicznych.
- ▷ Osoby posiadające rozruszniki serca lub użytkownicy innych implantów elektronicznych powinni skonsultować się ze swoim lekarzem lub producentem implantów, aby sprawdzić, czy przyrządy te są wystarczająco odporne na zakłócenia.
- ▷ Opisywane urządzenie nie jest zabawką.
- ▷ Nie pozostawiać bez nadzoru dzieci znajdujących się w pobliżu urządzenia.
- ▷ Nie zezwalać dzieciom na dotykanie urządzenia i jego elementów sterujących podczas pracy kuchenki i bezpośrednio po zakończeniu.
- ▷ O ile nie zapewni się ciągłego nadzoru, dzieci w wieku 8 lat lub poniżej powinny być trzymane z dala od urządzenia.
- ▷ Zamontować urządzenie w sposób umożliwiający odłączenie zasilania, z wykorzystaniem bezpiecznika rozwierającego styki na odległość i zapewniającą całkowite odłączenie kuchenki w przypadku wystąpienia przepięcia kategorii III.

- ▷ Listwy do odłączania urządzeń pobierających prąd muszą być włączone do stałego okablowania zgodnie z zasadami dotyczącymi okablowania.
- ▷ Urządzenia nie należy instalować za ozdobnymi drzwiami, aby uniknąć przegrzania.

**OSTROŻNIE:** Jeśli szklana powierzchnia kuchenki jest uszkodzona, natychmiast wyłącz element grzewczy i odłącz urządzenie od źródła zasilania, nie dotykaj powierzchni urządzenia i nie używaj urządzenia.

**OSTROŻNIE:** Proces gotowania musi być nadzorowany. Proces gotowania musi być zawsze nadzorowany.



### **Niebezpieczeństwo oparzenia!**

**OSTROŻNIE:** Trzymaj małe dzieci z dala od urządzenia.

**OSTROŻNIE:** Zwróć uwagę, aby nie dotykać elementów grzejnych.

**OSTRZEŻENIE:** Podczas pracy zarówno urządzenie, jak i dostępne części nagrzewają się.

- ▷ Metalowe przedmioty, takie jak noże, widelce, łyżki i pokrywki nie powinny być umieszczane na powierzchni płyty, ponieważ mogą się nagrzewać.

- ▷ Po zakończeniu używania płyty pole grzewcze należy wyłączyć za pomocą przycisku, pomimo funkcji wykrywania obecności naczyń.



### **Ryzyko porażenia prądem!**

**OSTRZEŻENIE:** Przed dotknięciem zacisków przyłączeniowych należy odłączyć wszystkie obwody zasilania.

**OSTRZEŻENIE:** Jeśli powierzchnia jest pęknięta, wyłącz obwód elektryczny, aby uniknąć porażenia prądem. Jeżeli przewód zasilający (przewód z wtyczką) jest uszkodzony, musi zostać wymieniony przez importera lub jego serwis, bądź osobę o równorzędnych kompetencjach w celu zapobieżenia niebezpiecznym sytuacjom.



### **Ryzyko porażenia prądem w przypadku przedostania się cieczy do wnętrza urządzenia!**

Nie używaj parownic do czyszczenia urządzenia.



### Ryzyko pożaru!

**OSTRZEŻENIE:** nie przechowuj żywności na powierzchni gotującej.

**OSTRZEŻENIE:** nie przechowuj żadnych przedmiotów na powierzchni gotującej.

- ▷ **NIGDY** nie próbuj gasić ognia wodą, najpierw odłącz zasilanie sieciowe, a następnie za pomocą, na przykład pokrywy lub koca, zakryj ogień.

**UWAGA:** Aby uniknąć zagrożenia wynikającego z nieumyślnego zresetowania odcięcia termicznego, urządzenie nie może być zasilane przez zewnętrzne urządzenie przełączające, takie jak zegar sterujący, ani być podłączone do obwodu, który jest regularnie włączane i wyłączane w ramach użytkowania.

**OSTRZEŻENIE:** Wszelkie nieuważne gotowanie z tłuszczami i olejami może być niebezpieczne i spowodować pożar.

### Prawidłowe użytkowanie

- ▷ Płyta jest przeznaczona wyłącznie do użytku nieprofesjonalnego w gospodarstwie domowym.
- ▷ Urządzenie nie powinno być używane w połączeniu z zewnętrznym wyłącznikiem czasowym lub osobnym urządzeniem sterującym.

**OSTRZEŻENIE:** To urządzenie jest przeznaczone wyłącznie do gotowania. Nie należy go używać do innych celów, np. do ogrzewania pomieszczenia.

**OSTRZEŻENIE:** Należy używać wyłącznie osłon producenta płyty lub rekomendowanych przez producenta w instrukcji obsługi, stosownie do sytuacji, bądź osłon zintegrowanych z płytą. Użycie niewłaściwych osłon może skutkować wypadkiem.

## Podłączenie elektryczne i bezpieczeństwo

- ▷ Warunki ustawienia tego urządzenia są wskazane na etykiecie lub tabliczce znamionowej.
- ▷ Twoje urządzenie powinno być podłączone do bezpiecznika odpowiedniego do zasilania elektrycznego. W razie potrzeby zaleca się, aby instalacja została wykonana przez autoryzowany serwis.
- ▷ Twoje urządzenie jest skonfigurowane zgodnie z zasilaniem 220-240V AC/ 380-415V3N AC 50/60Hz.
- ▷ Jeśli główna sieć elektryczna różni się od tych wartości, skontaktuj się z autoryzowanym serwisem.
- ▷ Połączenia elektryczne Twojego urządzenia powinny być wykonane tylko z bezpiecznikami posiadającymi odpowiednio okablowany system uziemienia. Jeśli w miejscu, w którym urządzenie ma zostać zainstalowane nie ma wygodnego bezpiecznika, natychmiast skontaktuj się z autoryzowanym serwisem. Firma produkcyjna nie ponosi odpowiedzialności za szkody, które mogą spowodować bezpieczniki, które nie są uziemione i podłączone do urządzenia.
- ▷ Wtyczka urządzenia powinna być blisko, aby była łatwo dostępna, z bezpiecznikiem, którego uziemienie jest wykonane bez użycia przedłużacza.
- ▷ Nie dopuszczaj do kontaktu kabla zasilającego urządzenia z gorącymi obszarami. Trzymaj go również z dala od ostrych krawędzi i narożników .
- ▷ Jeśli przewód zasilający jest uszkodzony, przewód ten powinien zostać wymieniony przez producenta lub jego agencję serwisową lub wykwalifikowany personel tego samego stopnia, aby zapobiec niebezpiecznej sytuacji.
- ▷ Niewłaściwe połączenie elektryczne może spowodować uszkodzenie urządzenia. W takim przypadku urządzenie znajdzie się poza zakresem gwarancji. Podłączenie elektryczne urządzenia powinno być wykonywane przez autoryzowany serwis.
- ▷ Podczas pracy płyty kuchennej niektóre części mogą być gorące. Również kiedy włączysz przełączniki, kuchenka może pozostać gorąca jeszcze przez jakiś czas. Dzieci powinny być zawsze trzymane z dala od urządzenia, a nie pozostawione bez nadzoru. Nie dotykaj powierzchni płyty kuchennej, gdy migają lampki ostrzegawcze. Gdy ustawisz urządzenie w pozycji zamkniętej, gorące części, które nadal są niebezpieczne, są oznaczone lampkami ostrzegawczymi.

## OPIS

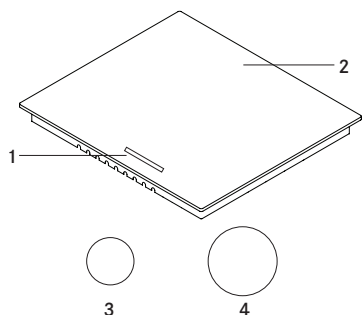

- 1- Przełączniki
- 2- Szklana powierzchnia
- 3- Nagrzewnica Ø140
- 4- Nagrzewnica Ø180

## MONTAŻ

### Schemat połączeń elektrycznych

Podłączenie elektryczne Twojego urządzenia winno być wykonane przez upoważnione osoby zgodnie z poniższym schematem.

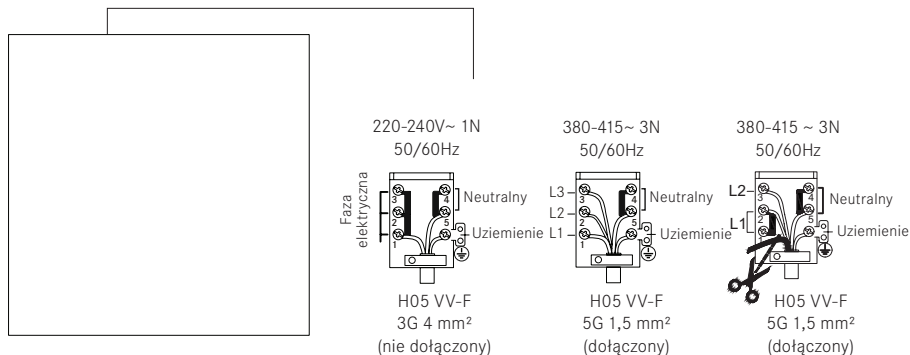

### Wartości mocy nagrzewnicy elektrycznej szybkie

Grzałka ceramiczna Ø140 mm	1200 W
Grzałka ceramiczna Ø180 mm	1800 W



### Montaż Kuchenki

- ▷ Obróć płytę kuchenną i umieść na gładkim podłożu.

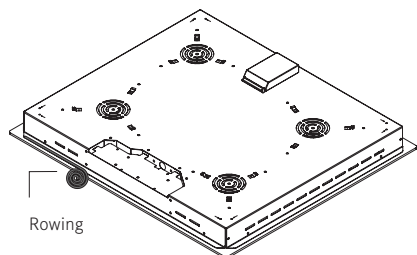

- ▷ Aby zapobiec przedostawaniu się obcych substancji i płynów między płytą kuchenną a blatem, nałóż pastę podaną w opakowaniu na boki dolnej osłony blatu. Do narożników, zwiijaj pastę tak, aby wypełnić szczeliny narożne.



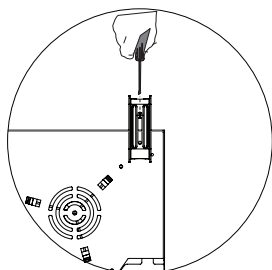
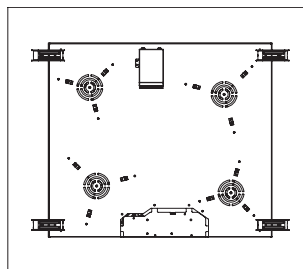

- ▷ Ponownie obróć płytę grzewczą i ustaw na blacie.
- ▷ Przymocuj płytę kuchenną do blatu za pomocą dołączonego zacisku i śrub.

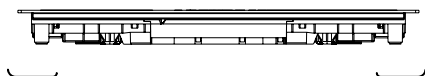
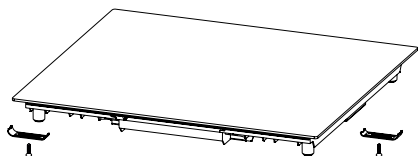
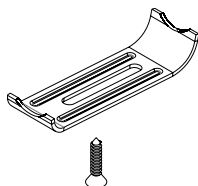

- ▷ Jeśli urządzenie jest zamontowane na szufladzie, jeśli możliwe jest dotknięcie dolnej strony produktu, ten odcinek należy oddzielić drewnianą półką.

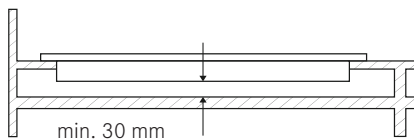

- ▷ Podczas montażu płyty kuchennej na szafce, jak pokazano na powyższym rysunku, aby oddzielić szafkę od płyty kuchennej, należy zamontować półkę. Jeśli jest zamontowana na piekarniku do zabudowy, nie ma takiej potrzeby.
- ▷ Jeśli płyta kuchenna zostanie zamontowana obok prawej lub lewej ściany, minimalna odległość między ścianą a płytą kuchenną powinna wynosić 50mm.

### Odpowiednie miejsce instalacji

Produkt został zaprojektowany z myślą o blatach kuchennych dostępnych na rynku. Pomiędzy urządzeniem a ścianami kuchennymi i meblami należy zachować bezpieczną odległość.

Jeśli nad urządzeniem zostanie zainstalowany okap, należy zastosować się do zaleceń producenta okapu odnośnie wysokości montażu (min. 65cm). Otwór w blacie, w którym płyta kuchenna ma zostać umieszczona, należy wyciąć zgodnie z wymiarami instalacji płyty kuchennej.

W przypadku instalacji urządzenia należy przestrzegać zasad określonych lokalnymi normami dotyczącymi energii elektrycznej.

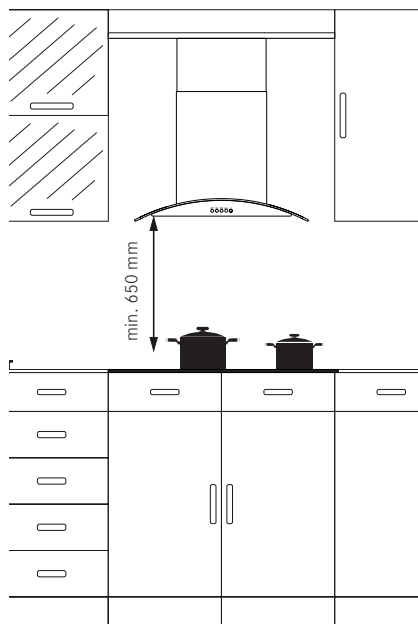

## Wymiary przycinania blatu

Zwróć uwagę na rysunki i wymiary podane poniżej podczas instalowania płyty kuchennej i dostosowywania wymiarów przycinania blatu.

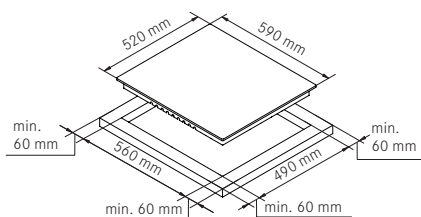

Kuchenka 60 cm

## OBŚLUGA

### Działanie urządzenia

Aby włączyć lub wyłączyć urządzenie, naciśnij i przytrzymaj przycisk włączania/wyłączania. Po włączeniu urządzenia wyświetlają się wskaźniki strefy grzania.

### Obsługa przycisków dotykowych

- ▶ Przyciski sterowania reagują na dotyk, więc nie trzeba na nie naciskać.
- ▶ Umieść odpowiedni garnek, patelnię, itp. na strefie gotowania, której chcesz użyć.
- ▶ Upewnij się, że podstawa garnka, patelni, itp. i powierzchnia strefy gotowania są czyste i suche.

- ▶ Po dotknięciu przycisku wyboru strefy grzejnej zamiga wskaźnik znajdujący się obok niego.
- ▶ Upewnij się, że przyciski dotykowe są zawsze czyste i suche. Nawet cienka warstwa wody może utrudnić działanie przycisków dotykowych.
- ▶ Użyj dolnej części palca, a nie jego czubka podczas korzystania z urządzenia.

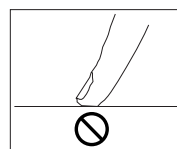
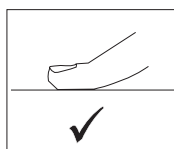

## Dla kuchenek z czterema płytami grzejnymi



FHR 604 C T BK / FHR 604 C T XS



FHR 604 C T WH



Klawisz wyboru dolnego lewego obszaru gotowania



Klawisz plusa



Klawisz wyboru górnego lewego obszaru gotowania



Klawisz minusa



Klawisz wyboru górnego prawego obszaru gotowania



Klawisz włączania/  
wyłączenia





Klawisz wyboru górnego lewego obszaru gotowania



Ikonka temperatury





## Włączanie kuchenki

**Uwaga:** Urządzenie może zacząć pracę w ciągu 1 sekundy po podłączeniu do sieci. Wszystkie LED i wyświetlacze zaświecą się na 1 sekundę.

Urządzenie włącza się naciśnięciem klawisza . Ikonka  będzie wyświetlana na wszystkich wyświetlaczach (patrz: rys. 1).



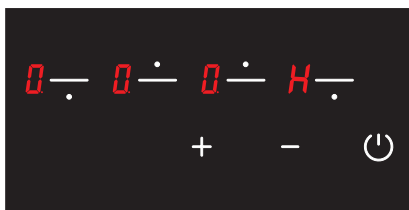

Rys. 1

Jeżeli temperatura szkła nad płytami grzejnymi przekracza  $+60^{\circ}\text{C}$   i  symbole są wyświetlane na stosownym wyświetlaczu. ( = 0,5 sekundy,  = 0,5 sekundy) (patrz: rys. 2).



Rys. 2

## Wyłączanie kuchenki

Urządzenie wyłącza się naciśnięciem klawisza  (patrz: rys. 3). Możesz wyłączyć urządzenie naciśnięciem klawisza , nawet jeśli blokada klawiszy jest aktywna.



Rys. 3

**OSTRZEŻENIE:** Elementy elektroniczne pozostają aktywne przez 20 sekund. Jeśli w tym czasie nie zmieni się poziom gotowania, urządzenie automatycznie przełącza się w „tryb wyłączenia” z sygnałem dźwiękowym.

## Wyświetlacz ciepła resztkowego

Jeśli ikonka  na wyświetlaczu kuchenki jest podświetlona, oznacza to, że odpowiednia płyta kuchenna jest wciąż gorąca. Może być użyta do podgrzania niewielkiej ilości jedzenia (patrz: rys. 4).

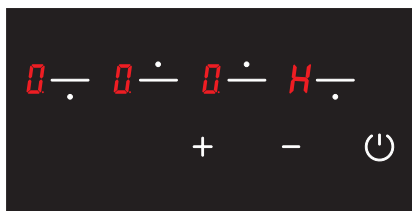

Rys. 4

**OSTRZEŻENIE:** Wyświetlacz ciepła resztkowego nie będzie podświetlany, a zatem nie ostrzeże użytkownika przed ciepłem w przypadku przerwy w zasilaniu.

**OSTRZEŻENIE:** Wyświetlanie ciepła resztkowego w każdym obszarze gotowania pozostaje aktywne, dopóki zmierzona temperatura szkła nie spadnie poniżej +60°C.

## Włączanie pól gotowania kuchenki

1. Włącz kuchenkę, naciskając przycisk  (patrz: rys. 5).





Rys. 5

2. Naciśnij przycisk wyboru odpowiedniej płyty grzejnej. Ikonka  ta zostanie wyświetlona przy odpowiedniej płycie grzejnej po pierwszym dotknięciu (patrz: rys. 6).



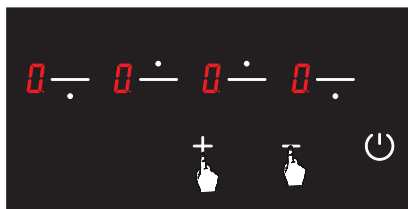

Rys. 6

3. Poziom gotowania odpowiedniej płyty grzejnej można ustawić od 1 do 9  za pomocą klawisza odpowiedniej płyty kuchennej i klawisza  lub od  do 9 zgodnie z opcją kuchenki (patrz: rys. 7).



Rys. 7

**OSTRZEŻENIE:** Jeśli wybrana płyta kuchenna jest gorąca, po wyborze wyświetli się ikonka  zamiast ikonki .

## Funkcja utrzymywania ciepła

Funkcja ta utrzymuje temperaturę ciepłej potrawy umieszczonej na obszarze gotowania. Przy tej funkcji wybrana płyta kuchenna działa z mniejszą mocą. Funkcja utrzymywania ciepła to także poziom gotowania.

### Aby aktywować funkcję utrzymywania ciepła

1. Włącz kuchenkę, naciskając przycisk  (patrz: rys. 8).



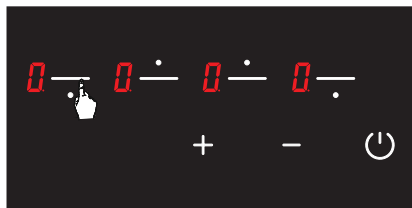

Rys. 8

2. Naciśnij raz przycisk wyboru odpowiedniej płyty grzejnej. Po pierwszym dotknięciu wyświetli się ikonka  (patrz: rys. 9).



Rys. 9

3. Następnie naciśnij  klawisz jeden raz. Po tym dotknięciu wyświetli się ikonka  na odpowiedniej płycie grzejnej (patrz: rys. 10). W ten sposób uaktywnia się funkcję utrzymywania ciepła.

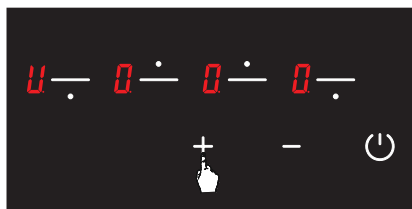





Figure 10

## Wyłączenie pól gotowania kuchenki

1. Możesz wyłączyć kuchenkę naciśnięciem przycisku  (patrz: rys. 11).



Rys. 11

2. Używając klawiszy  i , ustaw temperaturę wszystkich płyt grzejnych na  (patrz: rys. 12). Kuchenka wyłączy się samoczynnie po 20 sekundach.

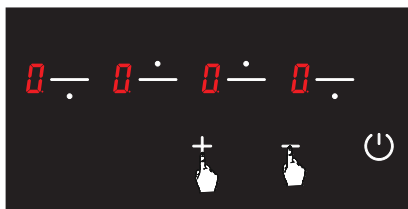

Rys. 12



3. Jeśli jakkolwiek płyta kuchenna jest nadal gorąca po 20 sekundach, wyświetlany będzie symbol , aż temperatura odpowiedniej płyty grzejnej spadnie poniżej +60°C (patrz: rys. 13). Po wyłączeniu kuchenki nie wyświetla się żadna ikonka, jeśli odpowiednia płyta kuchenna nie jest gorąca.



Rys. 13



## Blokada klawiszy

### Aby włączyć blokadę klawiszy

1. Urządzenie włącza się poprzez naciśnięcie przycisku . Ikona  jest wyświetlana na wszystkich wyświetlaczach (patrz rys. 14).



Rys. 14

2. Naciśnij jednocześnie przycisk wyboru przedniej lewej płyty kuchenki () i klawisz minusa () , w tym momencie usłyszysz krótki sygnał ostrzegawczy (patrz: rys. 15). Następnie zdejmij palce z panelu sterowania kuchenki.





Rys. 15

3. Naciśnij ponownie przycisk wyboru przedniej lewej płyty grzejnej () (patrz: rys. 16).







Rys. 16

4. Blokada klawiszy jest w tej chwili włączona i ikonka  będzie wyświetlana na wszystkich płytach grzejnych, sygnalizując ten stan (patrz: rys. 17). Ikonki  i  są wyświetlane na przemian, jeśli jakkolwiek płyta kuchenna jest gorąca.





Rys. 17

### Aby wyłączyć blokadę klawiszy, dopóki nie wyłączy się kuchenki

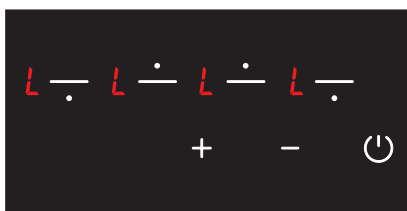
1. Ikonka  będzie wyświetlana na wszystkich wyświetlaczach, gdy kuchenka jest włączona i blokada klawiszy jest aktywna (patrz: rys. 18). Ikonki  i  są wyświetlane na przemian, jeśli jakkolwiek płyta kuchenna jest gorąca. Można włączyć lub wyłączyć kuchenkę  wyłącznie za pomocą przycisku.



Rys. 18

2. Naciśnij jednocześnie przycisk wyboru przedniej lewej płyty grzejnej () i minusa () (patrz: rys. 19).

W tym momencie usłyszysz krótki sygnał ostrzegawczy. Następnie zdejmij palce z panelu sterowania kuchenki.



Rys. 19

3. Ikonka będzie wyświetlana na wszystkich wyświetlaczach (patrz: rys. 20). Ikonki **0** i **H** są wyświetlane na przemian, jeśli jakkolwiek płyta kuchenna jest gorąca.



Rys. 20

**OSTRZEŻENIE:** Blokadę klawiszy można wyłączyć przed wyłączeniem kuchenki tylko po wykonaniu czynności opisanych w tej części. Innymi słowy, blokada klawiszy zostanie ponownie aktywowana, jeśli urządzenie zostanie wyłączone i ponownie włączone. Tak więc, blokada klawiszy zostanie ponownie aktywowana, jeśli kuchenka zostanie wyłączona i ponownie włączona.

#### Aby wyłączyć całkowitą blokadę klawiszy

1. Ikonka **L** będzie wyświetlana na wszystkich wyświetlaczach, gdy kuchenka jest włączona i blokada klawiszy jest aktywna (patrz: rys. 21). Ikonki **L** i **H** są wyświetlane na przemian, jeśli jakkolwiek płyta kuchenna jest gorąca. Można włączyć lub wyłączyć kuchenkę wyłącznie za pomocą przycisku **⏻**.



Rys. 21

2. Naciśnij jednocześnie przycisk wyboru przedniej lewej płyty grzejnej (**■**) i minusa (**-**) (patrz: rys. 22).

W tym momencie usłyszysz krótki sygnał ostrzegawczy. Następnie zdejmij palce z panelu sterowania kuchenki.



Rys. 22

3. Naciśnij **■** ponownie klawisz (patrz: rys. 23). Należy to wykonać zaraz po drugim kroku. Blokada klawiszy zostanie na stałe wyłączona. Innymi słowy, blokada klawiszy nie zostanie aktywowana, jeśli urządzenie zostanie wyłączone i ponownie włączone.



Rys. 23

4. Po tych czynnościach urządzenie przechodzi w tryb czuwania. Jednakże ikonka **H** powinna się świecić w przypadku gorącej płyty, nawet jeśli urządzenie przełączy się w tryb gotowości (patrz: rys. 24).



Rys. 24

**OSTRZEŻENIE:** Blokada klawiszy zostanie wyłączona w przypadku przerwy w dostawie prądu.

## CZYSZCZENIE I PIELĘGNACJA

Przed rozpoczęciem konserwacji lub czyszczenia należy najpierw odłączyć wtyczkę dostarczającą prąd do płyty kuchennej i zakręcić zawór gazu.

Jeśli płyta kuchenna jest gorąca poczekaj, aż ostygnie.

- ▷ Aby płyta kuchenna miała długą i ekonomiczną żywotność, należy regularnie ją czyścić i konserwować.
- ▷ Nie czyść płyty kuchennej za pomocą narzędzi do drapania, takich jak szczotka z włosia, wełna druciana lub nóż. Nie używaj środków ściernych, drapiących, kwasów i detergentów.
- ▷ Po umyciu części płyty kuchennej szmatką z mydłem, opłucz ją i dobrze wytrzyj miękką szmatką.
- ▷ Czyść szklane powierzchnie specjalnymi środkami do czyszczenia szkła. Ponieważ zarysowanie powierzchni szklanych prowadzi do pęknięcia, podczas czyszczenia powierzchni szklanych nie należy używać ściernych środków czyszczących ani ostrych metalowych skrobaków.
- ▷ Nie czyść płyty kuchennej za pomocą parownicy.
- ▷ Podczas czyszczenia płyty kuchennej nigdy nie używaj materiałów łatwopalnych, takich jak kwas, rozcieńczalnik i benzyna.
- ▷ Nie myj części plastikowych i aluminiowych płyty w zmywarce.
- ▷ Natychmiast wyczyść ocet, cytrynę, sól, coca-colę i podobne substancje zawierające kwasy i zasady.
- ▷ Z czasem przyciski na płycie kuchennej stają się twarde lub więcej się nie obracają, w takich okolicznościach może być konieczna ich wymiana. Wymiana powinna być dokonana tylko przez autoryzowany serwis.



### Metody ochrony powierzchni kuchenki ze szkła ceramicznego przed uszkodzeniem

Powierzchnia ze szkła ceramicznego nie jest wrażliwa na ciepło (do 650°C) i wahanie temperatury.

Jest niełamiwa i do pewnego stopnia odporna na zarysowania. Aby jednak uniknąć uszkodzeń, postępuj w następujący sposób:

- ▶ Nigdy nie rozlewaj zimnej wody na gorącej kuchence.
- ▶ Nie stawaj na płycie ceramicznej.
- ▶ Nagły nacisk, na przykład efekt spadającej solniczki, może być krytyczny. Tak więc nie umieszczaj takich przedmiotów nad płytą grzejącą.

- ▶ Po każdym użyciu upewnij się, że podstawa garnka i powierzchnie pól grzejnych są czyste i suche.
- ▶ Nie obieraj warzyw na powierzchni płyty kuchennej. Ziarna piasku spadające z warzyw mogą porysować płytę ceramiczną.
- ▶ Nie kłaść łatwopalnych materiałów, takich jak karton lub plastik, na kuchence. Przedmioty takie jak cyna, cynk lub aluminium (jak również folie aluminiowe lub puste dzbanki do kawy) mogą topić się na gorących powierzchniach kuchennych i tym samym powodować uszkodzenia.
- ▶ Uważaj, aby nie dopuścić do kontaktu słodkich pokarmów lub soków owocowych z gorącymi strefami gotowania. Mogą one poplaamić powierzchnię ze szkła ceramicznego.

## KONSERWACJA I NAPRAWA

---

### Rozwiązywanie problemów

Przed skontaktowaniem się z serwisem technicznym możesz rozwiązać problemy, na które możesz się natknąć, sprawdzając poniższe punkty.

- ▶ Sprawdź, czy kabel zasilania płyty kuchennej jest podłączony.
- ▶ W sposób bezpieczny sprawdź, czy w sieci jest prąd elektryczny.
- ▶ Sprawdź bezpieczniki.
- ▶ Sprawdź, czy nie doszło do uszkodzenia kabla zasilania.

### Kody błędów i zalecenia dotyczące rozwiązań

Kody błędów, ich prawdopodobne przyczyny i zalecenia dotyczące rozwiązań podano w poniższej tabeli.

**OSTRZEŻENIE:** Poniższa tabela ma zastosowanie do wszystkich modeli.

Kod błędu	Opis błędu	Potencjalna przyczyna błędu	Czyszczenie błędu
ER 03 i ciągły sygnał dźwiękowy	Ciągłe używanie przycisków; przerwanie pracy jednostki sterującej po 10 sekundach.	Woda lub naczynia kuchenne na szybie nad jednostką sterującą.	Wyczyść powierzchnię kuchenki.
ER 20	Błąd flash.	Błąd ^ C.	Wymień płytę elektroniczną.
ER 21	Nadmierna temperatura.	Temperatura otoczenia dla elektroniki jest zbyt wysoka.	Pozwól ostygnąć powierzchni do gotowania. Sprawdź weryfikację temperatury jednostki sterującej.
ER 22	Błąd oceny klawisza. Przerwanie pracy jednostki sterującej po 3,5 - 7,5 sekundach.	Zwarcie lub błąd w wykryciu klawiszy.	Wymień płytę elektroniczną.
ER 31	Dane konfiguracji są nieprawidłowe.	---	Wymagana jest nowa konfiguracja.
ER 36	Błąd czujnika temperatury.	Zwarcie lub płyta elektroniczna wyłącza się.	Wymień płytę elektroniczną..
ER 40	Zasilanie jest zbyt niskie, aby włączyć urządzenie.	Główny PTC jest zbyt gorący.	Odłącz kuchenkę od zasilania.
ER 47	Błąd komunikacji między konfiguracją płyty elektronicznej a grzejnikami.	Brak komunikacji lub błędna komunikacja.	Upewnij się, że kabel połączeniowy jest prawidłowo i funkcjonalnie podłączony.
U 400	Nieprawidłowe połączenie.	Jednostka sterująca jest nieprawidłowo podłączona.	Podłącz kuchenkę do właściwego napięcia sieciowego.

**OSTRZEŻENIE:** Jeśli urządzenie pracuje na maksymalnym poziomie przez zbyt długi czas, może się automatycznie wyłączyć. Jest to zwykły środek bezpieczeństwa urządzenia.

### Zasady przenoszenia

- ▷ Przeńs i transportuj w oryginalnym opakowaniu.
  - ▷ Zwróć maksymalną uwagę na urządzenia podczas ładowania/rozładowywania i przenoszenia.
  - ▷ Upewnij się, że opakowanie jest bezpiecznie zamknięte podczas przenoszenia i transportu.
- ▷ Chronić urządzenie przed czynnikami zewnętrznymi (takimi jak wilgoć, woda, itp.), które mogą uszkodzić opakowanie.
  - ▷ Należy zachować ostrożność, aby nie uszkodzić lub nie zdeformować urządzenia poprzez jego uderzenie, upuszczenie, itp. podczas przenoszenia i transportu.

## ZALECENIA DOTYCZĄCE OSZCZĘDZANIA ENERGII

- ▷ Indukcyjne pola grzejne w pewnym stopniu dostosowują się automatycznie do wielkości podstawy garnka.
- ▷ Umieść garnek na strefie gotowania przed włączeniem grzejnika. Grzejniki indukcyjne mają czujnik wykrywający obecność naczynia.
- ▷ Użyj garnków z zamkniętymi pokrywkami, aby skrócić czas gotowania.
- ▷ Obniż ustawienie grzania, gdy zawartość zacznie się gotować.
- ▷ Nie należy używać nadmiernej ilości wody i oleju, aby skrócić czas gotowania.
- ▷ Użyj urządzenia z ustawieniem grzania odpowiednim do gotowania.

## UTYLIZACJA ZUŻYTEGO URZĄDZENIA



Pozbywaj się opakowań w sposób przyjazny dla środowiska.

To urządzenie jest oznakowane zgodnie z europejską dyrektywą 2012/19/UE dotyczącą zużytego sprzętu elektrycznego i elektronicznego (zużyty sprzęt elektryczny i elektroniczny - WEEE). Wytyczne określają ramy zwrotu i recyklingu używanych urządzeń, obowiązujące w całej UE.

### Informacje o opakowaniu

Materiały opakowaniowe są wyprodukowane z materiałów nadających się do recyklingu zgodnie z krajowymi przepisami środowiskowymi. Materiałów opakowaniowych nie należy wyrzucać wraz z normalnymi odpadami domowymi itp. Należy je dostarczyć do punktów odbioru materiałów opakowaniowych wyznaczonych przez władze lokalne.

## OBSAH

O tomto návode	36	Čistenie a údržba	49
Bezpečnostné informácie	37	Údržba a opravy	49
Elektrické pripojenie a bezpečnosť	39	Odporúčania pre úsporu energie	51
Prehľad	40	Likvidácia	51
Inštalácia	40		
Prevádzka	43		

## O TOMTO NÁVODE

### Vážení používatel,

naším cieľom je, aby vám tento produkt, ktorý sa vyrába v našich moderných zariadeniach v starostlivom pracovnom prostredí v súlade s koncepciou celkovej kvality, poskytol ten najlepší výkon.

Preto odporúčame, aby ste si pred použitím výrobku pozorne prečítali návod na použitie a mali ho neustále k dispozícii.

**Poznámka:** Tento návod na použitie je určený pre viaceré modely. Niektoré funkcie uvedené v návode nemusia byť dostupné vo vašom zariadení.

Všetky naše spotrebiče sú určené len na domáce použitie, nie na komerčné použitie.

Symbol	Význam
	Varovný symbol. Varovanie pred rizikom poranenia.
	Opatrenia týkajúce sa bezpečnosti a varovné poznámky na zabránenie úrazu alebo poškodeniu.
	Krok akcie. Určuje akciu, ktorá sa má vykonať.
	Výsledok. Výsledok jedného alebo viacerých krokov.



Varovný symbol. Varovanie pred rizikom poranenia.



Opatrenia týkajúce sa bezpečnosti a varovné poznámky na zabránenie úrazu alebo poškodeniu.



Krok akcie. Určuje akciu, ktorá sa má vykonať.



Výsledok. Výsledok jedného alebo viacerých krokov.

## BEZPEČNOSTNÉ INFORMÁCIE

---

Tieto pokyny platia pre krajiny, ktorých symboly sú uvedené na spotrebiči. Ak na spotrebiči nie je uvedený symbol krajiny, je potrebné si prečítať technické pokyny, aby ste spotrebič prispôbili podmienkam danej krajiny.

Zabezpečenie efektívnej a bezpečnej prevádzky tohto elektrického zariadenia:

- ▷ Podmienky nastavenia tohto spotrebiča sú uvedené na štítku. (alebo v tabuľke s údajmi)
- ▷ Tento spotrebič môžu používať deti vo veku od 8 rokov a osoby s obmedzenými fyzickými, zmyslovými alebo duševnými schopnosťami alebo nedostatkom skúseností a znalostí, pokiaľ sú pod dohľadom alebo im boli dané inštrukcie týkajúce sa bezpečného používania spotrebiča a chápu súvisiace nebezpečenstvá.
- ▷ Indukčné systémy týchto varných dosiek spĺňajú požiadavky noriem na elektromagnetickú kompatibilitu EMC, sú v súlade so smernicou o EMP a nemali by spôsobovať interferenciu s inými elektronickými prístrojmi.
- ▷ Nositelia kardiostimulátora alebo iných elektronických implantátov by sa mali poradiť s lekárom alebo zistiť od výrobcu implantátu, či je daný prístroj dostatočne odolný voči rušeniu.
- ▷ Toto zariadenie nie je hračka.
- ▷ Nenechajte deti pohybovať sa v blízkosti zariadenia bez dohľadu.
- ▷ Nedovoľte deťom, aby sa dotýkali zariadenia alebo jeho ovládacích prvkov počas ich používania alebo hneď po ich použití.
- ▷ Pokiaľ nie je zabezpečený nepretržitý dohľad, spotrebič sa musí uchovávať mimo dosahu detí mladších ako 8 rokov.
- ▷ Uistite sa, že zariadenie sa nainštaluje spôsobom, ktorý umožňuje odpojenie od napájania pri otváracíj vzdialenosti kontaktov umožňujúcej úplné odpojenie pri prepäťových stavoch v kategórii III.
- ▷ Prostriedky na odpojenie musia byť zabudované v pevnej inštalácii v súlade s predpismi pre elektroinštalácie.
- ▷ Spotrebič neinštalujte za okrasné dverka, aby nedošlo k prehriatiu.

**VÝSTRAHA:** Ak je sklo sporáka rozbité, okamžite vypnite všetky ohrievacie telesá a odpojte spotrebič od zdroja napájania, nedotýkajte sa povrchu spotrebiča a nepoužívajte ho.

**VÝSTRAHA:** Proces varenia musí byť vždy pod dohľadom.



### Riziko popálenia!

**UPOZORNENIE:** Uchovávajte mimo dosahu malých detí.

**VÝSTRAHA:** Dávajte pozor, aby ste sa nedotkli ohrievacích telies.

**UPOZORNENIE:** Spotrebič a jeho prístupné časti sa počas používania zahrievajú.

- ▷ Kovové predmety, ako sú nože, vidličky, lyžice a pokrievky sa nesmú klásť na varnú plochu, pretože by sa mohli veľmi zahriať.
- ▷ Po použití vypnite varný panel ovládačom a nespoliehajte sa na detektor prítomnosti riadu.



### Riziko úrazu elektrickým prúdom!

**VAROVANIE:** Predtým, ako sa dotknete pripojovacích svoriek, je potrebné odpojiť celý napájací obvod.

**UPOZORNENIE:** Ak je povrch prasknutý, odpojte zariadenie, aby ste predišli riziku úrazu elektrickým prúdom.

Ak je prírodná šnúra poškodená, musí ju vymeniť výrobca alebo jeho servisný zástupca alebo podobne kvalifikovaná osoba, aby sa zabránilo riziku.



### Riziko úrazu elektrickým prúdom pri vniknutí tekutiny!

Na čistenie spotrebiča nepoužívajte parné čističe.



### Riziko požiaru!

**UPOZORNENIE:** na varných povrchoch neuchovávajte žiadne predmety.

**UPOZORNENIE:** na varných povrchoch neuchovávajte žiadne predmety.

- ▷ **NIKDY** sa nesnažte uhasiť oheň vodou. Najskôr odpojte sieťové napätie a potom zakryte oheň napríklad pomocou veka alebo prikrývky.

**UPOZORNENIE:** Aby ste sa vyhli nebezpečenstvu mimovoľného resetovania tepelného vypínača, tento spotrebič sa nesmie napájať cez externé vypínacie zariadenie, ako je časovač, a nesmie byť pripojený na okruh, ktorý dodávateľ energie pravidelne vypína a zapína.

**UPOZORNENIE:** Akékoľvek nepozorné varenie s tukmi a olejmi môže byť nebezpečné a spôsobiť požiar.

### Správne použitie

- ▷ Varná doska bola vyvinutá výlučne na neprofesionálne použitie iba v domácnosti.
- ▷ Spotrebič nie je určený na prevádzku pomocou externého časovača alebo systému samostatného diaľkového ovládania.

**UPOZORNENIE:** Spotrebič je určený len na varenie. Nesmie sa používať na iné účely, ako napríklad na vykurovanie miestností.

**UPOZORNENIE:** Používajte len sporákové mreže, ktoré navrhol výrobca spotrebiča na varenie alebo tie, ktoré výrobca spotrebiča uviedol v návode na používanie ako vhodné sporákové mreže zabudované v spotrebiči. Používanie nevhodných mreží môže spôsobiť nehody.

### Elektrické pripojenie a bezpečnosť

- ▷ Podmienky nastavenia tohto spotrebiča sú uvedené na štítku alebo v tabuľke s údajmi.
- ▷ Váš spotrebič by mal byť zapojený do poistky vhodnej pre elektrickú energiu. V prípade potreby sa odporúča, aby inštaláciu vykonal autorizovaný servis.
- ▷ Váš spotrebič je nakonfigurovaný v súlade s elektrickým napájaním 220 - 240 V AC/380-415V3N AC 50/60Hz.
- ▷ Ak sa hlavná elektrická sieť líši od týchto hodnôt, obráťte sa na autorizovaný servis.
- ▷ Elektrické prípojky vášho spotrebiča sa smú vykonávať len s poistkami s vhodne pripojeným uzemňovacím (uzemneným) systémom. Ak nie je v mieste inštalácie spotrebiča k dispozícii vhodná poistka, okamžite kontaktujte autorizovaný servis. Vyrábajúca firma nie je zodpovedná za škody, ktoré môžu spôsobiť poistky, ktorých uzemnenie nie je vykonané a pripojené k spotrebiču.
- ▷ Zástrčka spotrebiča by mala byť ľahko prístupná, aby bol zabezpečený prístup k poistke, ktorej uzemnenie bolo vykonané bez použitia predlžovacieho kábla.
- ▷ Zabráňte kontaktu napájacieho kábla vášho spotrebiča s horúcimi oblasťami. Zároveň ho uchovávajte ďalej od ostrých hrán a rohov.
- ▷ Ak je napájací kábel poškodený, musí ho vymeniť výrobca alebo jeho servisná agentúra, prípadne personál s rovnakým stupňom kvalifikácie, aby sa zabránilo nebezpečnej situácii.
- ▷ Nesprávne elektrické pripojenie môže spôsobiť poškodenie spotrebiča. V takom prípade sa na váš spotrebič nebude viac vzťahovať záruka. Elektrické pripojenie spotrebiča musí vykonať autorizovaný servis.
- ▷ Počas prevádzky varnej dosky sa môžu niektoré jej časti zahrievať. Keď prepnete spínače do zatvorenej polohy, môže zostať chvíľu horúci. Deti sa nesmú zdržiavať pri spotrebiči a nesmú byť ponechané bez dozoru. Počas blikania výstražných svetiel sa nedotýkajte povrchu varnej dosky. Keď uvediete spotrebič do zatvorenej polohy, horúce časti, ktoré sú stále nebezpečné, budú označené výstražnými svetlami.

## PREHĽAD

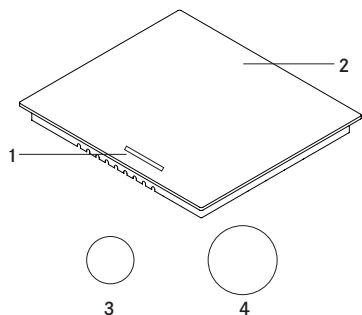

- 1- Ovládacie prepínače
- 2- Sklenený povrch
- 3- Ø140 ohrievač
- 4- Ø180 ohrievač

## INŠTALÁCIA

### Schéma elektrického pripojenia

Elektrické pripojenie vášho spotrebiča smie vykonať autorizovaná osoba v súlade s nasledujúcou schémou.

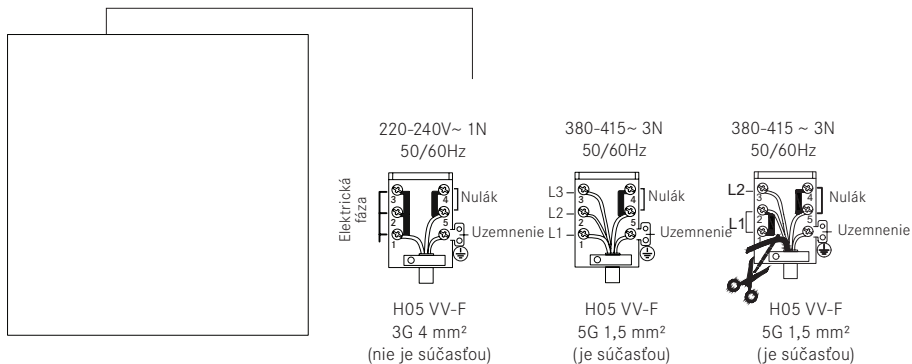

### Hodnoty výkonu elektrického ohrievača

Ø140 mm keramický ohrievač	1200 W
Ø180 mm keramický ohrievač	1800 W





## Inštalácia varnej dosky

- ▷ Varnú dosku otočte nadol a položte ju na hladký podklad.

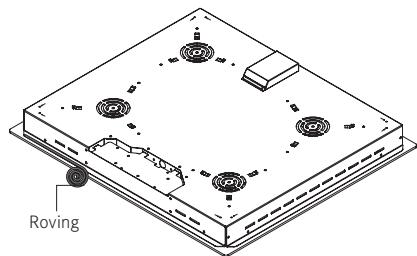

- ▷ Aby sa zabránilo vniknutiu cudzích látok a kvapalín medzi varnú dosku a pult, aplikujte pastu dodanú v balení na bočné strany spodného krytu pultu. V rohoch nanášajte pastu vo vlnkách a zväčšujte vlnky, kým nevyplníte rohové medzery.

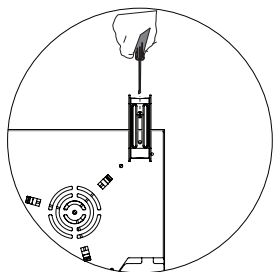
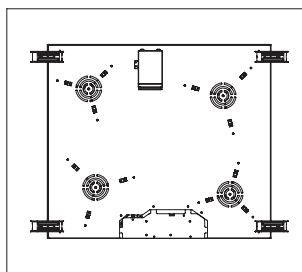

- ▷ Znova otočte varnú dosku, zarovnajte ju a položte na pult.

- ▷ Upevnite varnú dosku k pultu pomocou dodanej svorky a skrutiek.

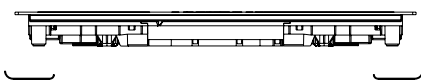
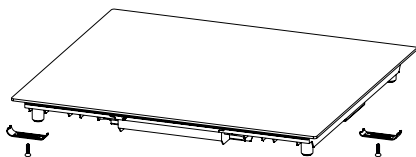
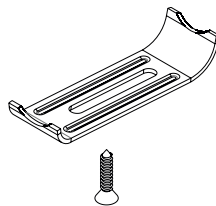

- ▷ Ak je výrobok namontovaný na zásuvke, ak je možné dotknúť sa spodnej strany výrobku, táto časť by mala byť oddelená drevenou poličkou.

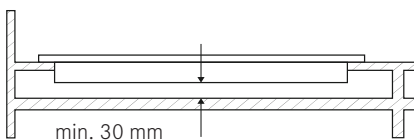

- ▷ Pri montáži varnej dosky na skrinku, ako je znázornené na obrázku vyššie, by mala sa namontovať polica, aby sa oddelila skrinka a varná doska. Ak je namontovaná na vstavanej rúre, nie je potrebné to robiť.
- ▷ Ak bude vaša varná doska namontovaná vedľa pravej alebo ľavej steny, minimálna vzdialenosť medzi stenou a varnou doskou by mala byť 50 mm.

## Správne miesto na inštaláciu

Výrobok je navrhnutý v súlade s kuchynskými pultmi dodávanými z trhu. Medzi výrobkom a kuchynskými stenami a nábytkom sa musí ponechať bezpečná vzdialenosť.

Ak bude nad spotrebičom umiestnený odsávač pár/digestor, dodržiavajte odporúčanie výrobcu odsávača pár/ digestora v súvislosti s montážnou výškou. (min. 65 cm)

Medzera, do ktorej má byť varná doska umiestnená na pult, by mala byť vyrezaná v súlade s inštaláčnymi rozmermi varnej dosky.

Pri montáži výrobku je potrebné dodržiavať pravidlá uvedené v miestnych normách týkajúcich sa elektrickej energie.

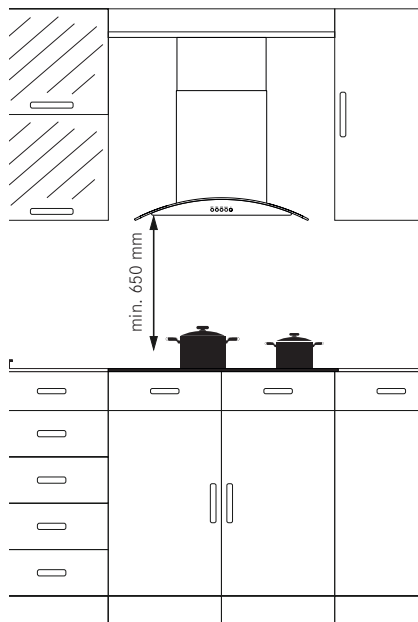

## Veľkosti rezania pultu

Pri inštalácii varnej dosky a nastavovaní veľkosti rezania pultu vezmite do úvahy nižšie uvedené výkresy a rozmery.

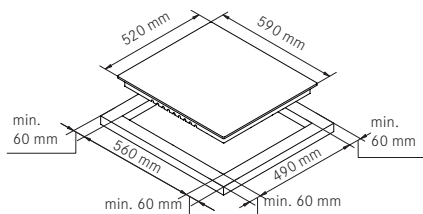

60 cm varná doska

## PREVÁDZKA

### Prevádzka spotrebiča

Na zapnutie a vypnutie zariadenia stlačte a podržte tlačidlo zapnutia/vypnutia. Keď je jednotka zapnutá, zobrazia sa indikátory varnej zóny.

### Prevádzkovanie dotykového ovládania

- ▶ Ovládacie prvky reagujú na dotyk, takže na ne nemusíte vyvíjať žiadny tlak.
- ▶ Na varnú plochu, ktorú chcete použiť, položte vhodný hrniec, panvicu atď.
- ▶ Uistite sa, že spodná časť hrnca, panvice atď., ktorú ste položili na varnú dosku, a povrch varnej plochy sú čisté a suché.
- ▶ Keď sa dotknete ovládača voľby varnej zóny, indikátor vedľa tlačidla, ktorého sa dotýkate, začne blikať.

- ▶ Dbajte na to, aby boli dotykové ovládače vždy čisté a suché. Dokonca aj tenká vrstva vody môže sťažiť prácu s dotykovým ovládaním.
- ▶ Počas používania zariadenia používajte bruško prsta, nie špičku.

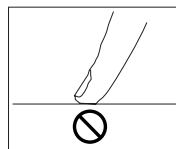
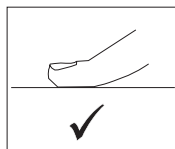

### Pre sporák so štyrmi varnými doskami používajúcimi



FHR 604 C T BK / FHR 604 C T XS

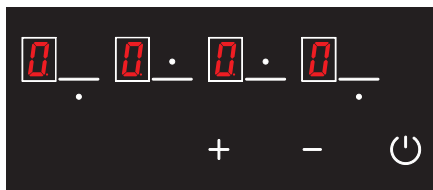

FHR 604 C T WH



Tlačidlo voľby dolnej ľavej varnej zóny



Tlačidlo Plus



Tlačidlo voľby hornej ľavej varnej zóny



Tlačidlo Mínus



Tlačidlo voľby hornej pravej varnej zóny



Tlačidlo zapnutia/vypnutia





Tlačidlo voľby dolnej pravej varnej zóny



Ikona zobrazenia teploty





## Zapnutie sporáka

**Poznámka:** Jednotka sa uvedie do prevádzky do 1 sekundy po pripojení k elektrickej sieti. Všetky LED diódy a indikátory sa rozsvietia na 1 sekundu.

Jednotka sa zapne stlačením tlačidla . Na všetkých displejoch sa zobrazí ikona  (pozrite obr. 1).





Obrázok č. 1

Ak je teplota skla nad platňami vyššia ako + 60 °C, na displeji sa postupne zobrazia ikony  a . ( = 0,5 sekúnd,  = 0,5 sekúnd) (pozrite obr. 2).



Obrázok č. 2

## Vypnutie sporáka

Jednotka sa vypne stlačením tlačidla  (pozrite obr. 3). Jednotku môžete vypnúť stlačením tlačidla , aj keď je aktívna detská poistka.



Obrázok č. 3

**UPOZORNENIE:** Elektronické komponenty zostanú aktívne 20 sekúnd. Ak v tomto období nedôjde k žiadnej úrovni varenia, jednotka sa automaticky prepne do režimu „režim vypnutia“ so zvukovým signálom.

## Zobrazenie zvyškového tepla

Ak na displeji sporáka svieti ikona , znamená to, že príslušná platňa je stále horúca. Môže sa použiť na ohrev malého množstva jedla. (pozrite obr. 4).



Obrázok č. 4

**UPOZORNENIE:** Zobrazenie zvyškového tepla nie je osvetlené, a preto v prípade výpadku elektrickej energie nevaruje užívateľa pred teplom.

**UPOZORNENIE:** Zobrazenie zvyškového tepla každej varnej zóny zostáva aktívne, kým nie je nameraná teplota skla nižšia ako + 60 °C.

## Zapnutie varných zón sporáka

1. Zapnite sporák stlačením tlačidla  (pozrite obr. 5).



Obrázok č. 5

2. Stlačte príslušné tlačidlo voľby platne sporáka. Pri prvom dotyku sa ikona **U** zobrazí na príslušnej platni (pozrite obr. 6).



Obrázok č. 6

3. Úroveň varenia príslušnej platne sporáka môže byť nastavená od 1 do 9 pomocou tlačidiel **+** a **-** alebo od **U** tdo 9 podľa možnosti sporáka (pozrite obr. 7).

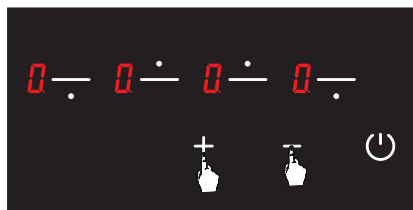

Obrázok č. 7

**UPOZORNENIE:** Ak je vybraná platňa horúca, po výbere sa namiesto ikony **U** zobrazí ikona **H**.

### Funkcia udržiavania teploty **U**

Funkcia udržiavania teploty udržuje varené jedlo umiestnené na varnej zóne teplé. Zvolená varná doska je v tejto funkcii prevádzkovaná s nižším výkonom. Funkcia udržiavania teploty je tiež úroveň varenia.

### Aktivácia funkcie udržiavania teploty

1. Zapnite sporák stlačením tlačidla **U** (pozrite obr. 8).



Obrázok č. 8

2. Stlačte príslušné tlačidlo voľby platne sporáka raz. Po prvom dotyku sa zobrazí ikona **U** (pozrite obr. 9).



Obrázok č. 9

3. Potom raz stlačte tlačidlo **+**. Po tomto dotyku sa na príslušnej platni zobrazí ikona **U** (pozrite obr.10) Preto sa musí aktivovať udržiavanie teploty.





Obrázok č. 10

### Vypnutie varných zón sporáka

1. Vypnite sporák stlačením tlačidla  (pozrite obr. 11).



Obrázok č. 11

2. Pomocou tlačidiel  a  nastavte teplotu na všetkých platniach na  (pozrite obr. 12). Sporák sa vypne sám po 20 sekundách.



Obrázok č. 12



3. Ak je platňa po 20 sekundách stále horúca, na obrazovke sa rozsvieti symbol  kým teplota príslušnej platne sporáka neklesne pod +60 °C (pozrite obr. 13). Po vypnutí sporáka sa nezobrazí žiadna ikona, pokiaľ nie je príslušná platňa horúca.



Obrázok č. 13



### Funkcia detského poistky

#### Aktivácia detskej poistky

1. Spotrebič je zapnutý stlačením tlačidla . Na všetkých displejoch sa zobrazí ikona  (pozrite obr. 14).



Obrázok č. 14

2. Stlačte súčasne tlačidlo voľby prednej ľavej platne sporáka () a tlačidlo mínus () budete počuť krátky varovný signál (pozrite obr. 15). Potom dajte preč prsty z ovládacieho panela sporáka.



Obrázok č. 15

3. Znovu stlačte tlačidlo voľby prednej ľavej platne sporáka () (pozrite obr. 16).



Obrázok č. 16

4. Detská poistka je v tomto okamihu aktivovaná a na všetkých platniach sa zobrazuje ikona **L**, ktorá indikuje tento stav (pozrite obr. 17). Ikony **L** a **H** sa zobrazujú striedavo, ak je niektorá platňa horúca.



Obrázok č. 17

### Vypnutie detskej poistky, kým sa sporák nevypne

1. Ikona **L** je zobrazená na všetkých displejoch, keď je sporák zapnutý a detská poistka je aktívna (pozrite obr. 17). Ikony **L** a **H** sa zobrazujú striedavo, ak je niektorá platňa horúca. Sporák môžete zapnúť alebo vypnúť iba pomocou tlačidla **⏻**.



Obrázok č. 18

2. Stlačte súčasne tlačidlo voľby prednej ľavej platne sporáka (**⏻**) a tlačidlo mínus (**-**) (pozrite obr. 18). V tomto okamihu budete počuť krátky varovný signál. Potom dajte preč prsty z ovládacieho panela sporáka.



Obrázok č. 19

3. Na všetkých displejoch sa zobrazí ikona **H** (pozrite obr. 19). Ikony **H** a **L** sa zobrazujú striedavo, ak je niektorá platňa horúca.



Obrázok č. 20



**UPOZORNENIE:** Detská poistka je deaktivovaná, kým sa sporák nevypne iba podľa krokov uvedených v tejto časti. Inými slovami, detská poistka sa musí znova aktivovať, ak sa jednotka vypne a znova zapne. Detská poistka sa preto musí aktivovať vždy, keď sa sporák vypne a zapne.

### Úplná aktivácia detskej poistky

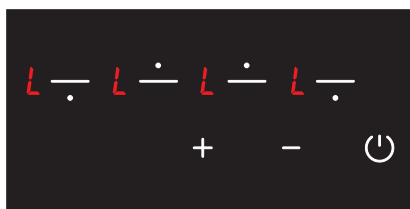
1. Ikona **L** je zobrazená na všetkých displejoch, keď je sporák zapnutý a detská poistka je aktívna (pozrite obr. 20). Ikony **L** a **H** sa zobrazujú striedavo, ak je niektorá platňa horúca. Sporák môžete zapnúť alebo vypnúť iba pomocou tlačidla **⏻**.



Obrázok č. 21

2. Stlačte súčasne tlačidlo voľby prednej ľavej platne sporáka (  ) a tlačidlo mínus (  ) (pozrite obr. 21). V tomto okamihu budete počuť krátky varovný signál. Potom dajte preč prsty z ovládacieho panela sporáka.



Obrázok č. 22

3. Znovu stlačte tlačidlo  k (pozrite obr. 22). To sa vykoná hneď po 2. kroku. Detská poistka je trvalo deaktivovaná. Inými slovami, detská poistka bude naďalej deaktivovaná aj vtedy, keď sa jednotka vypne a znova zapne.



Obrázok č. 23

4. Po týchto krokoch sa jednotka prepne do pohotovostného režimu. Ikona  isa však zobrazí v prípade horúcej platne, aj keď sa jednotka prepne do pohotovostného režimu (pozrite obr. 23).



Obrázok č. 24

**UPOZORNENIE:** Detská poistka sa v prípade výpadku prúdu deaktivuje.



## ČISTENIE A ÚDRŽBA

Pred začatím údržby alebo čistenia najprv vytiahnite zástrčku, ktorá napája elektrickú energiu do varnej dosky, a vypnite plynový ventil. Ak je varná doska horúca, počkajte, kým vychladne.

- ▷ Aby sa zabezpečila dlhá a ekonomická životnosť vašej varnej dosky, vaša varná doska sa musí pravidelne čistiť a udržiavať.
- ▷ Varnú dosku nečistite pomocou abrazívnych nástrojov, ako sú kefy so štetinami, drôtená vlna alebo nôž. Nepoužívajte abrazívne prostriedky, škrabanie, kyslé materiály alebo čistiace prostriedky.
- ▷ Po zotretí častí varnej dosky utierkou namočenou v mydlovej vode ich opláchnite a dobre utrite mäkkou handričkou.
- ▷ Sklenené povrchy vyčistíte špeciálnymi čistiacimi prostriedkami na sklo. Keďže poškriabanie sklenených povrchov vedie k ich rozbitiu, pri čistení sklenených povrchov nepoužívajte abrazívne čistiace prostriedky ani ostré kovové škrabky.
- ▷ Varnú dosku nečistite parnými čistiacimi prostriedkami.
- ▷ V priebehu čistenia varnej dosky nikdy nepoužívajte horľavé materiály ako je kyselina, riedidlo a plyn.
- ▷ Neumývajte plastové a hliníkové časti varnej dosky v umývačke riadu.
- ▷ Okamžite vyčistite ocot, citrón, soľ, kofeín a podobné kyseliny a látky obsahujúce alkalické látky vyliate na varnú dosku.

### Spôsoby ochrany varného povrchu keramikového skla pred poškodením

Povrch keramikového skla nie je citlivý na teplo (do 650 °C) a teplotné výkyvy. Je nerozbitný a do určitej miery odolný voči poškriabaniu. Aby ste však predišli jeho poškodeniu, vykonajte nasledovné:

- ▶ Na horúci sporák nikdy nelejte studenú vodu.
- ▶ Nestúpajte na keramikú sklenenú dosku.
- ▶ Náhly tlak, napr. pád mlynčeka na soľ, môže byť kritický. Neumiestňujte takéto predmety nad platne sporáka.
- ▶ Po každom použití sa uistite, že spodok varnej nádoby a povrchy varných zón sú čisté a suché.
- ▶ Na povrchoch platní sporáka nešúpte zeleninu. Zrniečka piesku padajúce zo zeleniny môžu poškriabať keramikú sklenenú dosku.
- ▶ Na varnú dosku nekladte horľavé materiály, ako napríklad kartón alebo plast. Predmety ako cín, zinok alebo hliník (ako aj hliníkové fólie alebo prázdne čajníky) sa môžu na horúcich varných plochách roztaviť a spôsobiť poškodenie.
- ▶ Dbajte na to, aby sa sladké potraviny alebo ovocné šťavy nedostali do kontaktu s horúcimi varnými zónami.

## ÚDRŽBA A OPRAVY

### Problémy a návrhy riešení

Problémy, s ktorými sa môžete stretnúť pri svojom výrobku, môžete vyriešiť tak, že pred kontaktovaním technickej služby skontrolujete nasledujúce body.

- ▶ Skontrolujte, či je napájací kábel varnej dosky zapojený.
- ▶ Bezpečnými spôsobmi sa presvedčte, či je v sieti prúd.

- ▶ Skontrolujte poistky.
- ▶ Skontrolujte, či nie je prítomné poškodenie napájacieho kábla.

### Chybové kódy a odporúčané riešenia

Chybové kódy, ich pravdepodobné príčiny a odporúčané riešenia sú uvedené v tabuľke nižšie.

**UPOZORNENIE:** Nižšie uvedená tabuľka platí pre všetky modely.

Kód chyby	Popis chyby	Potenciálna príčina chyby	Odstránenie chyby
ER 03 & nepretržitý zvukový signál	Nepretržité používanie tlačidla; riadiaca jednotka sa po 10 sekundách preruší.	Voda alebo kuchynský riad na skle nad ovládacou jednotkou.	Vyčistite prevádzkový povrch sporáka.
ER 20	Chyba blesku.	Chyba ^ C.	Vymeňte elektronický panel.
ER 21	Nadmerná teplota.	Teplota okolia elektroniky je príliš vysoká.	Nechajte varný povrch vychladnúť. Skontrolujte overenie teploty ovládacej jednotky.
ER 22	Chyba vyhodnotenia tlačidla. Ovládacia jednotka sa otočí po 3,5 - 7,5 sekundách.	Skrat alebo chyba pri detekcii tlačidiel.	Vymeňte elektronický panel.
ER 31	Konfiguračné údaje sú nesprávne.	---	Vyžaduje sa nová konfigurácia.
ER 36	Chyba snímača teploty.	Skrat alebo elektronický panel sa vypne.	Vymeňte elektronický panel.
ER 40	Napájanie je príliš nízke na zapnutie spotrebiča.	Primárny PTC je príliš horúci.	Odpojte sporák od siete.
ER 47	Chyba komunikácie medzi konfiguráciou elektronickej dosky a ohrievačmi.	Žiadna komunikácia alebo chybná komunikácia.	Skontrolujte, či je pripojovací kábel správne a funkčne pripojený.
U 400	Nesprávne pripojenie.	Ovládacia jednotka je nesprávne pripojená.	Pripojte sporák, aby ste opravili sieťové napätie.

**UPOZORNENIE:** Ak sa zariadenie používa príliš dlho, môže sa automaticky vypnúť. Ide je o bežné opatrenie pre bezpečnosť zariadenia.

### Pravidlá pre manipuláciu

- ▷ Manipulujte a prepravujte v pôvodnom obale.
- ▷ Pri nakladaní/vykladaní a manipulácii venujte maximálnu pozornosť spotrebiču.
- ▷ Počas manipulácie a prepravy sa uistite, že je obal bezpečne uzavretý.
- ▷ Chráňte spotrebič pred vonkajšími faktormi (napr. vlhkosťou, vodou atď.), ktoré môžu poškodiť obal.
- ▷ Dbajte na to, aby ste pri manipulácii a preprave nepoškodili spotrebič v dôsledku nárazov, pádov, kvapkania a pod.

## ODPORÚČANIA PRE ÚSPORU ENERGIE

- ▷ Indukčné varné zóny sa do určitej miery automaticky prispôbia veľkosti hrnca.
- ▷ Pred zapnutím ohrievača umiestnite hrniec do varnej zóny. Indukčné ohrievače majú snímač, ktorý deteguje prítomnosť hrnca.
- ▷ Na skrátenie času varenia používajte hrnce s pokrievkami.
- ▷ Znížte nastavenie ohrevu, keď sa jedlo uvedie do varu.
- ▷ Neprekračujte množstvo vody a oleja na skrátenie času varenia.
- ▷ Spotrebič používajte pri vhodnom nastavení ohrevu na varenie.

## LIKVIDÁCIA



Obal zlikvidujte ekologickým spôsobom.

Tento spotrebič je označený v súlade s európskou smernicou 2012/19/EÚ o použitých elektrických a elektronických zariadeniach (odpad z elektrických a elektronických zariadení - OEEZ). Smernica určuje rámec pre vrátenie a recykláciu použitých spotrebičov v rámci celej EÚ.

### Informácie o balení

Obalové materiály výrobku sú vyrobené z recyklovateľných materiálov v súlade s našimi národnými predpismi o životnom prostredí. Nevyhadzujte obalové materiály spolu s domácimi alebo inými odpadmi. Odovzdajte ich do zberných miest pre obalové materiály určené miestnymi orgánmi.

## CUPRINS

Informații privind manualul	52	Curățare și întreținere	64
Informații de siguranță	53	Întreținere și reparare	65
Racordarea la electricitate și siguranța	55	Recomandări pentru economisirea energiei	67
Privire de ansamblu	56	Evacuare ca deșeu	67
Instalare	56		
Operare	59		

## INFORMAȚII PRIVIND MANUALUL





### Stimat utilizator,

Obiectivul nostru este să realizăm un produs care să vă ofere cele mai bune rezultate, acesta fiind fabricat în unitățile noastre moderne, într-un mediu de lucru atent, în conformitate cu conceptul de calitate totală.

Prin urmare, vă sugerăm să citiți cu atenție manualul de utilizare înainte de a utiliza produsul și să-l păstrați în permanență la îndemână.

**Notă:** Acest manual de utilizare este pregătit pentru mai multe modele. Este posibil ca unele dintre caracteristicile specificate în Manual să nu fie disponibile pe aparatul dv.

Toate aparatele noastre sunt numai pentru uz casnic, nu și pentru uz comercial.

Simbol	Semnificație
	Simbol de avertizare. Avertizare împotriva riscurilor de accidentare.
	Acțiuni de siguranță și note de avertizare pentru evitarea producerii accidentelor sau pagubelor.
	Acțiune specifică. Descrie acțiunea ce trebuie efectuată.
	Rezultat. Rezultatul obținut în urma uneia sau mai multor acțiuni.



Simbol de avertizare. Avertizare împotriva riscurilor de accidentare.



Acțiuni de siguranță și note de avertizare pentru evitarea producerii accidentelor sau pagubelor.



Acțiune specifică. Descrie acțiunea ce trebuie efectuată.



Rezultat. Rezultatul obținut în urma uneia sau mai multor acțiuni.

## INFORMAȚII DE SIGURANȚĂ

---

Instrucțiunile fac referire și sunt aplicabile în țările ale căror simboluri se regăsesc pe eticheta de produs. Dacă simbolul nu este afișat vă sfătuim să citiți instrucțiunile tehnice.

Pentru a asigura operarea eficientă și în siguranță a acestui aparat electric:

- ▷ Datele privind setările aparatului sunt înscrise pe eticheta de produs.
- ▷ Acest aparat poate fi utilizat de copii începând cu vârsta de 8 ani și de persoane cu capacități fizice, senzoriale sau mentale reduse, sau de persoane lipsite de experiență și de cunoștințe, dacă sunt supravegheate în mod corespunzător sau dacă au fost instruite în legătură cu utilizarea aparatului în mod sigur și dacă înțeleg care sunt pericolele legate de acesta.
- ▷ Sistemele de inducție ale acestor plite corespund cerințelor standardelor EMC (privind compatibilitatea electromagnetică), precum și Directivei EMF (privind câmpurile electromagnetice) și nu ar trebui să interfereze cu alte dispozitive electronice.
- ▷ Utilizatorii de stimulatori cardiace sau utilizatorii de alte implanturi electronice ar trebui să clarifice cu medicul lor sau cu producătorul implanturilor dacă aceste dispozitive sunt suficient de rezistente la interferențe.
- ▷ Acest aparat nu este o jucărie.
- ▷ Nu lăsați copiii nesupravegheați în apropierea aparatului.
- ▷ Nu lăsați copiii să atingă aparatul sau panoul de comandă al acestuia pe durata utilizării sau imediat după.
- ▷ Copiii cu vârsta de 8 ani sau mai mici nu trebuie să fie lăsați să se apropie decât dacă se asigură o supraveghere continuă.
- ▷ Asigurați-vă că aparatul este astfel montat, încât permite deconectarea de la sursa de curent electric, între contacte fiind o distanță care asigură decuplarea completă în condiții de supratensiune categoria III.
- ▷ Mijloacele de deconectare trebuie să fie încorporate în instalațiile fixe, în conformitate cu regulile de cablare.

- ▷ Aparatul nu a fost proiectat pentru a funcționa cu temporizator extern sau cu sistem separat de control la distanță.

**ATENȚIE:** Dacă sticla plitei este spartă, opriți imediat orice corp încălzitor și deconectați aparatul de la sursa de alimentare, nu atingeți suprafața aparatului și nu folosiți aparatul.

**ATENȚIE:** Procesul de gătire va fi supravegheat.



### **Pericol de arsuri!**

**ATENȚIE:** nu lăsați copii în apropierea aparatului.

**ATENȚIE:** Nu atingeți elementele de încălzire ale aparatului

**ATENȚIE:** Pe durata utilizării aparatul și părțile de contact ale acestuia pot deveni fierbinți.

- ▷ Nu puneți pe suprafața plitei obiecte metalice precum cuțite, furculițe și capace, întrucât se pot încinge.
- ▷ După utilizare, opriți plita folosind butonul de comandă și nu vă bazați pe detectorul de vase de gătit.



### **Pericol de electrocutare!**

**ATENȚIE:** Înaintea oricărei operațiuni de instalare sau reparare deconectați aparatul de la sursa de energie electrică sau întrerupeți alimentarea de la panoul principal.

**ATENȚIE:** Nu folosiți aparatul în cazul în care suprafața de sticlă este crăpată. Întrerupeți de îndată alimentarea electrică.

Dacă cablul de alimentare (cablul de conectare) este deteriorat, acest cablu trebuie înlocuit de importator, agentul său de service sau de o persoană calificată similar pentru a se evita orice situații periculoase.



### **Pericol de electrocutare din cauza pătrunderii de lichide!**

Pentru curățarea aparatului nu folosiți dispozitive cu aburi.



### **Pericol de incendiu!**

**ATENȚIE:** Nu depozitați alimente sau obiecte pe suprafața de gătit.

**ATENȚIE:** Pericol de incendiu; nu depozitați materiale pe suprafața de gătit.

- ▷ Nu încercați niciodată să stingeți focul cu apă. Mai întâi deconectați aparatul de la sursa de alimentare sau întrerupeți circuitul din panoul central.

**ATENȚIE:** pentru a evita orice pericol cauzat de resetarea accidentală a siguranței termice, acest aparat nu trebuie alimentat prin intermediul unui dispozitiv de comutare extern, cum ar fi un temporizator, și nici nu trebuie

conectat la un circuit care este pornit și întrerupt cu regularitate de un serviciu public.

**ATENȚIE:** Gătitul necorespunzător și neglijent, cu ulei sau grăsimi, poate cauza izbucnirea de incendii.

### Utilizarea corespunzătoare

- ▷ Plita a fost concepută exclusiv pentru uz neprofesional, fiind numai de uz casnic.
- ▷ Echipamentul nu este conceput pentru utilizarea cu ajutorul unui temporizator extern sau al unui sistem separat de comandă la distanță.

**ATENȚIE:** aparatul este destinat exclusiv pentru gătitul alimentelor! Nu trebuie utilizat sub nicio formă în alte scopuri (precum încălzirea încăperii).

**ATENȚIE:** Utilizați numai protecțiile pentru plită proiectate de producătorul aparatului de gătit sau indicate de producătorul aparatului în instrucțiunile de utilizare ca fiind adecvate sau protecțiile pentru plite încorporate în aparat. Utilizarea protecțiilor neadecvate poate provoca accidente.

### Racordarea la electricitate și siguranța

- ▷ Condițiile de setare ale acestui aparat sunt indicate pe etichetă sau pe fișa cu datele tehnice.
- ▷ Aparatul dv. trebuie conectat la o siguranță fuzibilă adecvată pentru alimentarea cu energie electrică. Dacă este necesar, se recomandă ca instalația să fie efectuată de un service autorizat.
- ▷ Aparatul dv. este configurat pentru o alimentare cu electricitate de 220-240V c.a. / 380-415V3N c.a. 50/60 Hz.
- ▷ Dacă rețeaua electrică are valori diferite, contactați service-ul dv. autorizat.
- ▷ Racordarea la electricitate a aparatului dv. trebuie realizată numai prin siguranțe fuzibile cu un sistem de împământare cablat în mod corect (împământate). Dacă nu este disponibilă o siguranță fuzibilă adecvată în locul în care urmează să fie instalat aparatul, contactați imediat service-ul autorizat. Producătorul nu este responsabil pentru daunele pe care le pot produce siguranțele fuzibile conectate la aparat a căror împământare nu este realizată corect.
- ▷ Priza aparatului trebuie să fie situată aproape, pentru un acces ușor la siguranța fuzibilă a cărei împământare trebuie să fie realizată fără a se utiliza prelungitoare.
- ▷ Cablul de alimentare al aparatului dv. nu trebuie să vină în contact cu zone fierbinți. În mod similar, cablul trebuie să fie departe de muchii și colțuri ascuțite.
- ▷ În cazul în care cablul de alimentare este deteriorat, trebuie să fie înlocuit fie de către producător, fie de către atelierele de service autorizate de acesta sau de personal calificat, având o pregătire similară, pentru a se evita situațiile periculoase.
- ▷ Racordarea electrică incorectă poate duce la deteriorarea aparatului. În acest caz, aparatul dv. nu va mai beneficia de garanție. Racordarea electrică a aparatului dv. trebuie să fie efectuată de un service autorizat.

▷ În timpul funcționării plitei, unele părți se pot înfierbânta. După deconectarea plitei, aceasta poate rămâne fierbinte o vreme. Copiii nu trebuie lăsați să se apropie niciodată și nu trebuie lăsați nesupraveheați.

Nu atingeți suprafața plitei în timp ce clipesc luminile de avertizare. Când opriți aparatul, componentele fierbinți care sunt încă periculoase sunt indicate de lămpile de avertizare.

## PRIVIRE DE ANSAMBLU

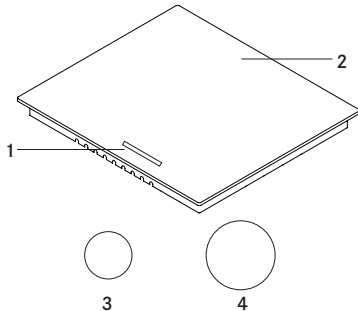

- 1- Zona de comandă
- 2- Suprafață de sticlă
- 3- Ø140 zonă de gătit
- 4- Ø180 zonă de gătit

## INSTALARE

### Schema conexiunilor electrice

Solicitați unui tehnician autorizat să efectueze racordarea la electricitate a aparatului dvs., în conformitate cu următoarea schemă.

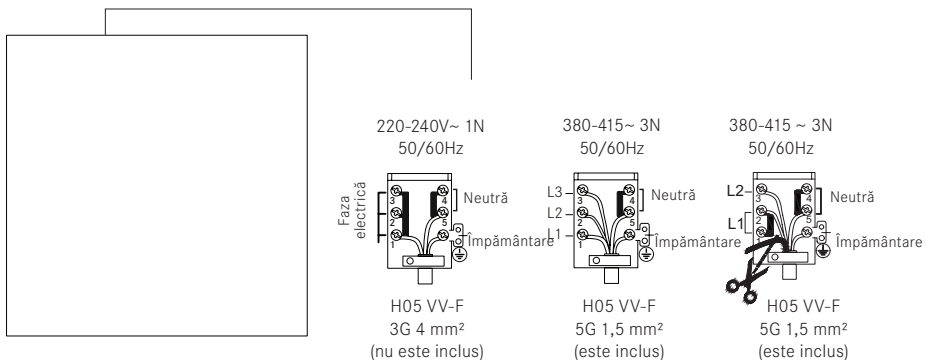



### Tabel cu valorile rezistențelor electrice

Ø140 mm încălzitor ceramic	1200 W
Ø180 mm încălzitor ceramic	1800 W



### Instalarea plitei

- ▷ Întoarceți plita cu susul în jos și plasați-o pe o suprafață netedă.

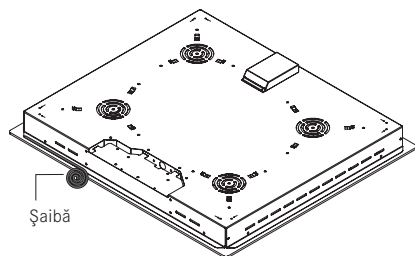

- ▷ Pentru a împiedica pătrunderea substanțelor străine și a lichidelor între plită și blat, aplicați pasta furnizată în ambalaj pe părțile laterale ale marginii inferioare a blatului. Pentru colțuri, formați „bucle” cu pasta și aplicați-le astfel încât să umpleți golurile din colțuri..

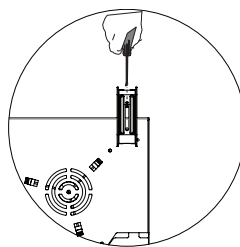
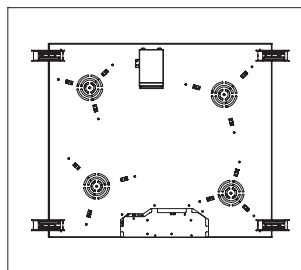

- ▷ Întoarceți din nou plita în poziție normală, aliniați-o cu blatul și plasați-o pe acesta.
- ▷ Fixați plita pe blat folosind clemele și șuruburile furnizate.

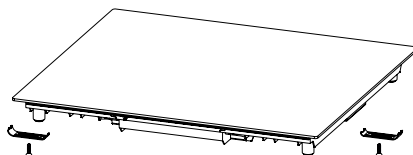
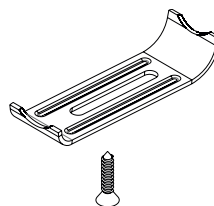

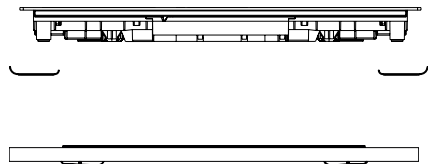

- ▷ Dacă produsul este montat deasupra unui sertar și este posibil să se atingă partea sa inferioară, această secțiune trebuie să fie separată cu un raft de lemn.

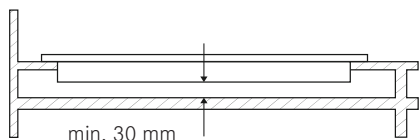

- ▷ Dacă plita este instalată deasupra unui dulap, așa cum se arată în figura de mai sus, pentru a separa dulapul de plită trebuie să se instaleze un raft. Dacă este montată deasupra unui cuptor încorporat, nu este nevoie să faceți acest lucru.
- ▷ Dacă plita va fi instalată lângă peretele din dreapta sau din stânga, distanța minimă dintre perete și plită trebuie să fie de 50 mm.

### Locul corect de instalare

Produsul este proiectat în conformitate cu blaturile de bucătărie existente pe piață. Trebuie să se lase o distanță de siguranță între produs și pereții bucătăriei și mobilier.

Dacă se va instala o hotă de-a-supra aparatului dv., respectați recomandările producătorului hotei referitoare la înălțimea la care trebuie instalată (min. 65 cm).

Deschiderea din blat în care urmează să fie instalată plita trebuie să fie adecvată pentru dimensiunile de instalare ale plitei.

Pentru instalarea produsului, trebuie să se respecte regulile specificate în standardele locale referitoare la energia electrică.

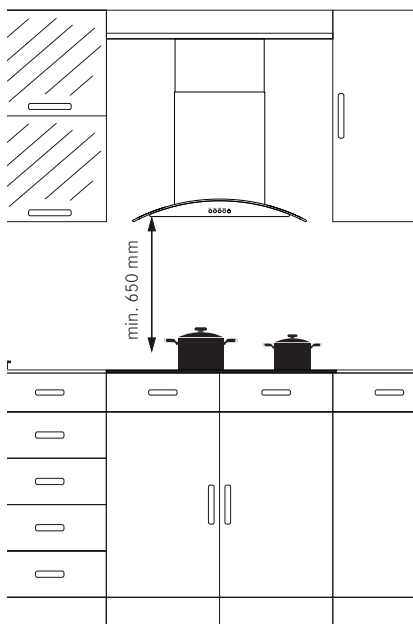

### Dimensiunile deschiderii din blat

Consultați desenele și dimensiunile de mai jos în timp ce efectuați instalarea plitei și reglarea dimensiunilor deschiderii din blat.

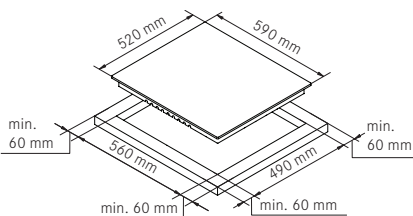

Plită de 60 cm

## OPERARE

### Funcționarea echipamentului

Pentru a porni și a opri aparatul, apăsați și țineți apăsat butonul on/off (pornire/oprire). Când unitatea este pornită, indicatorii zonelor de căldură vor fi afișați.

### Funcționarea controlului tactil

- ▶ Comenzile reacționează la atingere, deci nu trebuie să aplicați vreo presiune pe comenzi.
- ▶ Puneți un vas adecvat, o tigaie etc. pe zona de gătit pe care doriți să o folosiți.
- ▶ Asigurați-vă ca baza vasului, a tigăii, etc. pe care ați plasat-o pe suprafața zonei de gătit e curată și uscată.

- ▶ Când atingeți comanda de selectare a zonei de încălzire, indicatorul de lângă tasta pe care o atingeți va lumina intermitent.
- ▶ Asigurați-vă că aceste comenzi tactile sunt întotdeauna curate și uscate. Chiar un strat subțire de apă poate face funcționarea acestor comenzi tactile să fie dificilă.
- ▶ Folosiți partea de jos, nu vârful degetului în timp ce folosiți dispozitivul.

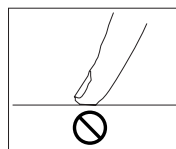
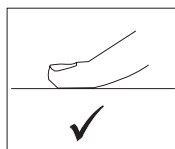

### Pentru aragazele cu 4 ochiuri de plăită



FHR 604 C T BK / FHR 604 C T XS

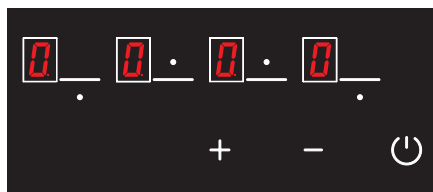

FHR 604 C T WH



Tasta de selecție pentru zona de gătit din stânga jos



Tasta plus



Tasta de selecție pentru zona de gătit din stânga sus



Tasta minus



Tasta de selecție pentru zona de gătit din dreapta sus



Tasta pornire/oprire



Tasta de selecție pentru zona de gătit din dreapta jos



Pictograma de afișare a temperaturii

## Pornirea plitei

**Notă:** Unitatea devine funcțională într-un interval de 1 secundă după conectarea acesteia la rețeaua de alimentare. Toate LED-urile și afișajele se aprind timp de 1 secundă.

Unitatea se pornește apăsând tasta .





Pictograma  este afișată pe toate afișajele (consultați Fig. 1).



Figura 1

Dacă temperatura sticlei de deasupra ochiurilor plitei este mai mare de + 60°C, iar pictogramele  și  sunt afișate succesiv pe afișajul corespunzător. ( = 0,5 secunde,  = 0,5 secunde) (consultați Fig. 2).



Figura 2

## Oprirea plitei



Unitatea se oprește apăsând tasta  (consultați Fig. 3). Puteți opri unitatea apăsând tasta  chiar dacă funcția de blocare pentru protecția copiilor este activată.

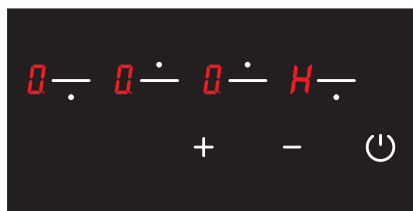

Figura 3

**AVERTISMENT:** Componentele electronice rămân active timp de 20 de secunde. Dacă nu este selectat niciun nivel de gătire în timpul acestei perioade, unitatea trece în mod automat în „modul off” (oprire) cu un sunet de semnalizare.

## Afișaj căldură reziduală

Dacă pictograma  de pe afișajul plitei este aprinsă, acest lucru înseamnă că ochiul de plită relevant este încă fierbinte. Poate fi folosit pentru încălzirea unei cantități mici de alimente (consultați Fig. 4).



Figura 4

**AVERTISMENT:** Afișajul de căldură reziduală nu este iluminat și, prin urmare, nu avertizează utilizatorul în ceea ce privește căldura în caz de întrerupere a alimentării.

**AVERTISMENT:** Afișajul de căldură reziduală a fiecărei zone de gătit rămâne activ până când temperatura măsurată a geamului este sub + 60 °C.

## Pornirea zonelor de gătit ale aragazului

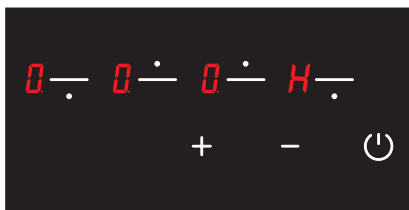
1. Porniți plita apăsând butonul  (consultați Fig. 5).



Figura 5





2. Apăsați tasta de selectare a ochiului de plită relevant. Pictograma  va fi afișată la ochiul de plită relevant atunci când atingeți pentru prima dată (consultați Fig. 6).



Figura 6

3. Nivelul de gătire al ochiului de plită relevant poate fi setat de la 1 la 9, folosind tastele  și  sau de la  la 9, în funcție de opțiunile plitei (consultați Fig. 7).





Figura 7

**AVERTISMENT:** Dacă ochiul de plită ales este fierbinte, se va afișa pictograma  în locul pictogramei  după realizarea selecției.

### Funcția de păstrare la cald

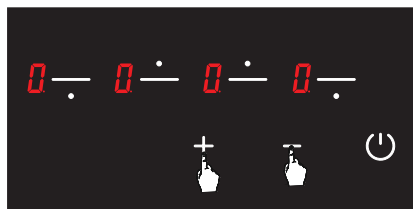
Funcția de păstrare la cald menține alimentele așezate pe o zonă de gătit calde. Ochiul de plită selectat funcționează cu o putere mai mică în această funcție. Funcția de păstrare la cald este de asemenea un nivel de gătire.

### Pentru a activa funcția de păstrare la cald

1. Porniți plita apăsând butonul  (consultați Fig. 8).



Figura 8

2. Apăsați tasta de selectare a ochiului de plită relevant o dată. Se afișează pictograma  atunci când atingeți pentru prima dată (consultați Fig. 9).



Figura 9



3. Apoi, apăsați tasta  o dată. Pictograma  va fi afișată la ochiul de plită relevant cu această atingere (consultați Fig. 10). Astfel, păstrarea la cald va fi activată.



Figura 10

## Oprirea zonelor de gătit ale aragazului





1. Puteți opri plita apăsând butonul  (consultați Fig. 11).



Figura 11

2. Folosind tastele  și , aduceți temperatura la toate ochiurile de plită la  (consultați Fig. 12). Plita se va opri de la sine după 20 de secunde.



Figura 12

3. Dacă vreun ochi de plită continuă să fie fierbinte după 20 de secunde, se afișează simbolul  până în momentul în care temperatura ochiului de plită relevant coboară sub +60 °C (consultați Fig. 13). Nu se afișează nicio pictogramă după oprirea plitei dacă ochiul de plită relevant nu este fierbinte.

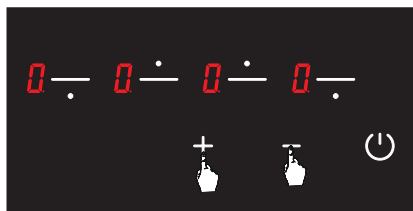

Figura 13

## Funcția de blocare pentru protecția copiilor

### Pentru a activa funcția de blocare pentru protecția copiilor



1. Unitatea este pornită apăsând tasta . Pictograma  apare pe toate afișajele (consultați Fig. 14).



Figura 14



2. Apăsați tasta de selectare a ochiului de plită din față stânga () și tasta minus () în mod simultan; veți auzi un scurt semnal de avertizare în acest moment (consultați Fig. 15). Apoi, îndepărtați degetele de panoul de comandă al plitei.



Figura 15

3. Apăsați tasta de selectare a ochiului de plită din față stânga () din nou (consultați Fig. 16).



Figura 16

4. Funcția de blocare pentru protecția copiilor este activată în acest moment și pictograma **L** se afișează pe toate ochiurile de plită pentru a indica această stare (consultați Fig. 17). Pictogramele **L** și **H** sunt afișate în mod alternativ dacă vreun ochi de plită este fierbinte.



Figura 17

### Pentru a dezactiva funcția de blocare pentru protecția copiilor până la oprirea plitei

1. Pictograma **L** se afișează pe toate afișajele când plita este pornită și funcția pentru protecția copiilor este activă (consultați Fig. 18). Pictogramele **L** și **H** sunt afișate în mod alternativ dacă vreun ochi de plită este fierbinte. Puteți porni sau opri plita numai cu tasta **⏻**.



Figura 18

2. Apăsați tasta de selectare a ochiului de plită din față stânga (**⏻**) și tasta minus (**-**) în mod simultan (consultați Fig. 19). Veți auzi un scurt semnal de avertizare în acest moment. Apoi, îndepărtați degetele de panoul de comandă al plitei.



Figura 19

3. Pictograma **L** este afișată pe toate afișajele (consultați Fig. 20). Pictogramele **L** și **H** sunt afișate în mod alternativ dacă vreun ochi de plită este fierbinte.



Figura 20

**AVERTISMENT:** Funcția de blocare pentru protecția copiilor este dezactivată până la oprirea plitei numai parcurgând pașii din această secțiune. Cu alte cuvinte, funcția de blocare pentru protecția copiilor va fi activată din nou dacă unitatea este oprită și pornită din nou. Astfel, funcția de blocare pentru protecția copiilor va fi activată ori de câte ori plita este oprită și pornită.

### Pentru a activa funcția de blocare pentru protecția copiilor complet

1. Pictograma **L** se afișează pe toate afișajele când plita este pornită și funcția pentru protecția copiilor este activă (consultați Fig. 21). Pictogramele **L** și **H** sunt afișate în mod alternativ dacă vreun ochi de plită este fierbinte. Puteți porni sau opri plita numai cu tasta **⏻**.



Figura 21



2. Apăsați tasta de selectare a ochiului de plită din față stânga (  ) și tasta minus (  ) în mod simultan (consultați Fig. 22). Veți auzi un scurt semnal de avertizare în acest moment. Apoi, îndepărtați degetele de panoul de comandă al plitei.

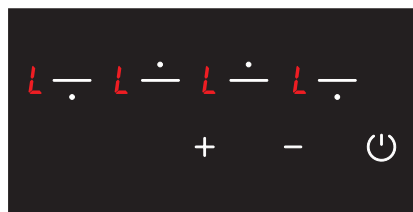

Figura 22

3. Apăsați tasta  din nou (consultați Fig. 23). Această operațiune va fi realizată imediat după al 2-lea pas. Funcția de blocare pentru protecția copiilor este dez-activată permanent.

Cu alte cuvinte, funcția de blocare pentru protecția copiilor va continua să fie dezactivată chiar dacă unitatea este oprită și pornită din nou.



Figura 23

4. Unitatea trece în modul de așteptare după aceste proceduri. Cu toate acestea, pictograma  va fi afișată în cazul în care va exista un ochi de plită fierbinte, chiar dacă unitatea trece în modul de așteptare (consultați Fig. 24).



Figura 24

**AVERTISMENT:** Funcția de blocare pentru protecția copiilor va fi dezactivată în cazul unei întreruperi a alimentării.

## CURĂȚARE ȘI ÎNTREȚINERE

Înainte de a începe lucrările de curățare sau de întreținere, deconectați cablul de alimentare al plitei. Dacă plita este fierbinte, așteptați să se răcească.

▷ Pentru ca plita dv. să aibă o durată de viață lungă și o utilizare economică, trebuie să efectuați curățarea și întreținerea periodică a plitei.

- ▷ Nu curățați plita cu unelte care zgârie, cum ar fi perii aspre, bureți de sârmă sau cuțite. Nu utilizați materiale sau detergenți abrazivi, care zgârie sau acizi.
- ▷ Curățați componentele care pot fi spălate ale plitei cu o cârpă umezită cu o soluție de săpun, clătiți-le, apoi ștergeți-le bine cu o cârpă moale.



- ▷ Curățați suprafețele de sticlă cu substanțe speciale pentru curățarea sticlei. Deoarece zgârierea suprafețelor de sticlă duce la spargerea acestora, pentru curățarea suprafețelor de sticlă nu utilizați agenți de curățat abrazivi sau raclete metalice ascuțite.
- ▷ Nu curățați plita cu aparate de curățat cu aburi.
- ▷ În timpul curățării plitei, nu folosiți niciodată materiale inflamabile cum ar fi acizi, diluanți și gaz.
- ▷ Nu spălați părțile din plastic și din aluminiu ale plitei dv. în mașina de spălat vase.
- ▷ Curățați imediat oțetul, lămâia, sarea, cola și alte substanțe similare acide sau alcaline care s-au vărsat pe plită.

### Metodele pentru protejarea suprafața de gătire din sticlă ceramică împotriva avariilor

Suprafața de sticlă ceramică nu este sensibilă la căldură (până la 650°C) și la fluctuațiile de temperatură. Este incasabilă și rezistentă la zgârieturi până la un anumit grad.

Cu toate acestea, pentru a evita orice avarii, vă rugăm să:

- ▶ Nu turnați niciodată apă rece pe plită încălze.
- ▶ Nu vă urcați pe o placă de sticlă ceramică.
- ▶ Presiunea bruscă, de exemplu, efectul unei solnișede sare, poate fi critică. Astfel, nu plasați astfel de obiecte undeva deasupra plitei.
- ▶ După fiecare utilizare, asigurați-vă că baza vasului de gătit și suprafețele zonelor de gătire sunt curate și uscate.
- ▶ Nu decojiți legume pe suprafețele plitei. Grăunțele de nisip care cad din legume pot zgâria placa din sticlă ceramică.
- ▶ Nu așezați pe plită materiale inflamabile, precum carton sau plastic. Obiectele din staniu, zinc sau aluminiu (precum și foliile de aluminiu sau ibricele goale) se pot topi pe suprafețele de gătit fierbinți și, astfel, pot provoca daune.
- ▶ Aveți grijă să nu lăsați mâncarea dulce sau sucurile de fructe să intre în contact cu zonele de gătit fierbinți. Suprafața de sticlă ceramică poate fi pătată de acestea.

## ÎNTREȚINERE ȘI REPARARE

### Depanare

Puteți rezolva anumite situații apărute prin verificarea următoarelor înainte de apela la centrul de service:

- ▶ Verificați dacă este conectată la sursa de alimentare cu energie electrică
- ▶ Verificați într-un mod sigur dacă există energie electrică.
- ▶ Verificați siguranțele

- ▶ Verificați dacă cablul electric nu prezintă deteriorări.

### Coduri de erori și recomandări pentru soluții

Codurile de eroare, cauzele probabile ale acestora și recomandările pentru soluții sunt furnizate în tabelul de mai jos.

**AVERTISMENT:** Tabelul de mai jos se aplică pentru toate modelele.

Codul erorii	Descrierea erorii	Cauza potențială a erorii	Eliminarea erorii
ER 03 & semnal sonor continuu	Utilizare constantă a butoanelor; unitatea de comandă este perturbată după 10 secunde.	Apă sau vase de gătit pe sticlă peste unitatea de comandă.	Curățați suprafața de funcționare a plitei.
ER 20	Avarie scânteie	^ C eroare.	Înlocuiți placa electronică.
ER 21	Excessive temperature.	Temperatura ambiantă pentru componentele electronice este prea ridicată.	Permiteți suprafeței de gătit să se răcească. Verificați să se realizeze controlul temperaturii unității de comandă.
ER 22	Avarie de evaluare tastă. Unitatea de comandă pornește după 3,5 - 7,5 secunde.	Scurtcircuit sau eroare la detectarea tastelor.	Înlocuiți placa electronică.
ER 31	Datele de configurare sunt incorecte.	---	Este necesară o configurare nouă.
ER 36	Eroare la senzorul de temperatură.	Scurtcircuit sau placa electronică se oprește.	Înlocuiți placa electronică.
ER 40	Sursa de alimentare este prea scăzută pentru a porni aparatul.	PTC primară este prea fierbinte.	Deconectați plita de la sistemul de alimentare cu energie.
ER 47	Eroare de comunicație între configurația plăcii electronice și încălzitoare.	Fără comunicație sau comunicație defectuoasă.	Asigurați-vă că cablul de conectare este conectat corect și funcțional.
U 400	Conectare incorectă.	Unitatea de comandă este conectată incorect.	Conectați plita la tensiunea de rețea corectă.

**AVERTISMENT:** Dacă dispozitivul este acționat la nivel maxim prea mult timp, se poate opri automat. Aceasta este o măsură obișnuită pentru siguranța dispozitivului.

### Reguli de manipulare

- ▷ Manipulați și transportați în ambalajul original.
- ▷ Acordați atenție maximă aparatului în timp ce încărcați / descărcați și manipulați.
- ▷ Asigurați-vă că ambalajul este bine închis în timpul manipulării și transportului.
- ▷ Protejați aparatul de factori externi (precum umiditate, apă, etc.) care pot afecta ambalajul.

- ▷ Aveți grijă să nu avariați aparatul în urma loviturilor, căderilor, scăpărilor, etc. în timpul manipulării și transportării și nu-l spargeți în timpul funcționării.

## RECOMANDĂRI PENTRU ECONOMISIREA ENERGIEI

---

- ▷ Folosiți oale cu capacul pus pentru a reduce timpul de gătire.
- ▷ Reduceți temperatura când începe să fiarbă.
- ▷ Nu depășiți cantitatea de apă și ulei pentru a reduce timpul de gătire.
- ▷ Folosiți aparatul la o setare de temperatură adecvată pentru gătire.

## EVACUARE CA DEȘEU

---



Eliminați ambalajul în mod ecologic.

Acest aparat este etichetat în conformitate cu Directiva Europeană 2012/19/UE privind echipamentele electrice și electronice uzate (deșeurile de echipamente electrice și electronice - DEEE). Regulamentul stabilește cadrul pentru returnarea și reciclarea aparatelor uzate, aplicabil pe întreg teritoriul UE.

### Informații despre ambalaj

Materialele de ambalare ale produsului sunt fabricate din materiale reciclabile, în conformitate cu reglementările noastre naționale privind mediul înconjurător. Nu aruncați materialele de ambalare împreună cu deșeurile menajere sau cu alte deșeuri. Duceți-le la punctele de colectare a materialelor de ambalare stabilite de autoritățile locale.

## ЗМІСТ

Про цей посібник	68	Експлуатація	76
Вказівки щодо безпеки	69	Чищення та догляд	82
Електричне підключення й безпека	72	Обслуговування та ремонт	83
Огляд	72	Поради з енергозбереження	84
Установлення	73	Утилізація	85

## ПРО ЦЕЙ ПОСІБНИК





### Шановний клієнте,

Наша мета полягає в тому, щоб забезпечити найкращу ефективність використання цього товару, який виробляється на наших сучасних підприємствах у ретельно обладнаному виробничому середовищі, відповідно до загальної концепції якості.

Тому перед використанням виробу рекомендується уважно ознайомитися з посібником користувача і постійно мати його у своєму розпорядженні.

**Зауваження.** Цей посібник користувача розроблений для декількох моделей. Можливо, що деякі з функцій, зазначених у посібнику, відсутні у вашому пристрої.

Уся наша побутова техніка призначена виключно для домашнього, а не комерційного використання.

Символ	Значення
	Символ попередження. Попередження про небезпеку травмування.
	Запобіжні заходи та попереджувальні примітки, що допомагають уникнути травм чи псування майна.
	Дія. Вказує на дію, яку слід виконати.
	Результат. Результат однієї чи кількох дій.



Символ попередження. Попередження про небезпеку травмування.



Запобіжні заходи та попереджувальні примітки, що допомагають уникнути травм чи псування майна.



Дія. Вказує на дію, яку слід виконати.



Результат. Результат однієї чи кількох дій.

## ВКАЗІВКИ ЩОДО БЕЗПЕКИ

Ці інструкції є застосовними у країнах, символи яких вказані на пристрої. Якщо на пристрої відсутній символ відповідної країни, необхідно ознайомитися з технічними інструкціями, щоб адаптувати пристрій до умов цієї країни.

Для безпечної та ефективної експлуатації цього електричного пристрою дотримуйтеся таких правил:

- ▷ Умови настройки цього пристрою вказані на етикетці. (Або надано тег даних).
- ▷ Дозволяється використовувати цей пристрій дітям старше 8 років та особам зі зниженими фізичними, сенсорними та ментальними можливостями, або котрим бракує досвіду та знань тільки в разі, якщо їм забезпечено нагляд або з ними проведено інструктаж щодо безпечного користування пристроєм і якщо вони усвідомлюють можливу небезпеку.
- ▷ Індукційні системи цих варильних панелей відповідають вимогам стандартів ЕМС, а також Директиві EMF і не повинні впливати на інші електронні пристрої.
- ▷ Користувачі кардіостимуляторів або інших електронних імплантатів повинні уточнити у свого лікаря або виробника імплантатів, чи є ці пристрої досить стійкими до перешкод.
- ▷ Цей прилад – не іграшка!
- ▷ Не залишайте дітей біля приладу без нагляду.
- ▷ Не дозволяйте дітям торкатися приладу чи елементів його керування в моменти використання та відразу після завершення роботи.
- ▷ Слід тримати подалі від пристрою дітей віком не старше 8 років, якщо за ними не здійснюється постійний нагляд.
- ▷ Установіть прилад так, щоб його можна було відключити від джерела живлення; відстань між розімкнутими контактами має гарантувати повне знеструмлення відповідно до умов перенапруги категорії III.

- ▷ Засоби для роз'єднання повинні бути включені в фіксовану проводку відповідно до правил підключення.
- ▷ Не слід встановлювати прилад за декоративними дверцятами, щоб уникнути перегрівання.

**ЗАСТЕРЕЖЕННЯ:** Якщо скло поверхні плити зламалося, негайно вимкніть всі нагрівальні елементи та від'єднайте кабель живлення, не торкайтесь поверхні пристрою та не використовуйте його.

**ЗАСТЕРЕЖЕННЯ.** Необхідно контролювати процес приготування їжі. Необхідно завжди контролювати процес приготування їжі.



### **Небезпека опіків!**

**ПОПЕРЕДЖЕННЯ:** Тримайте маленьких дітей подалі від таких зон.

**УВАГА:** Будьте уважними та не торкайтесь нагрівальних елементів.

**ПОПЕРЕДЖЕННЯ:** Під час використання пристрою зони, що знаходяться в межах досяжності, нагріваються до високих температур.

- ▷ Не кладіть на варильну поверхню такі металеві предмети, як ножі, виделки, ложки та кришки, оскільки

вони можуть сильно нагріватися.

- ▷ Після використання вимикайте конфорку за допомогою її елемента керування, не покладаючись на детектор посуду.



### **Ризик ураження електричним струмом!**

**ПОПЕРЕДЖЕННЯ:** Перед тим, як торкатися клем підключення, необхідно від'єднати всі ланцюги живлення.

### **ПОПЕРЕДЖЕННЯ:**

Щоб уникнути ураження електричним струмом у разі розтріскування поверхні, вимкніть пристрій. Якщо кабель живлення (кабель підключення) пошкоджений, то з метою недопущення небезпечних ситуацій його має замінити компанія-імпортер, її сервісний представник, або інші спеціалісти з аналогічною кваліфікацією.



### **Ризик ураження електричним струмом унаслідок потрапляння рідини в прилад!**

- ▷ Не використовуйте пароочисники для очищення приладу.



## Небезпека займання!

**ПОПЕРЕДЖЕННЯ:** Не кладіть продукти на варильну поверхню.

**ПОПЕРЕДЖЕННЯ:** Не кладіть предмети на варильну поверхню.

- ▷ **НІ В ЯКОМУ РАЗІ** не намагайтеся погасити вогонь водою. Спочатку відключіть живлення, а потім накрийте вогонь такими предметами, як кришка або ковдра.

**УВАГА:** Щоб уникнути небезпеки, яка виникає через ненавмисне скидання термовимикача, на цей прилад не можна подавати живлення через зовнішній перемикальний пристрій, як-от таймер, або підключати прилад до контуру, що регулярно вмикається й вимикається комунальним підприємством.

### **ПОПЕРЕДЖЕННЯ:**

Будьяка необережність під час приготування їжі з використанням жирів і олій може призвести до небезпечної ситуації та пожежі.

## Правильне користування

- ▷ Варильна панель розроблена виключно для непрофесіоналів, лише для домашнього використання в домашньому господарстві.
- ▷ Цей пристрій не призначений для роботи від зовнішнього таймера чи окремої системи дистанційного керування.

**ПОПЕРЕДЖЕННЯ:** Умови настройки цього пристрою вказані на етикетці.  
(Або надано тег даних.)

### **ПОПЕРЕДЖЕННЯ:**

Використовуйте тільки захисні огороження варильної поверхні, розроблені виробником кухонного приладу або зазначені виробником приладу в інструкції з використання як придатні. Можна також використовувати захисні огороження, убудовані в прилад. Використання неправильних захисних огорожень може призвести до нещасних випадків.

## Електричне підключення й безпека

- ▷ Умови настройки цього пристрою вказані на етикетці або на табличці з даними.
- ▷ Цей пристрій слід під'єднувати через відповідний запобіжник згідно з рівнем електричної потужності.  
За необхідності рекомендується, щоб пристрій встановлював представник авторизованого сервісного центру.
- ▷ Ваш пристрій укомплектовано відповідно до таких параметрів електричного живлення: 220–240 В змінного струму / 380–415 В 3-фазного змінного струму, 50/60 Гц.
- ▷ Якщо параметри магістральної електричної мережі відрізняються від цих значень, зверніться до авторизованого сервісного центру.
- ▷ Електричне підключення пристрою слід здійснювати лише через запобіжники, оснащені відповідною системою заземлення. Якщо у місці, де необхідно встановити пристрій, відсутній належний запобіжник, негайно зверніться до авторизованого сервісного центру. Фірма-виробник не несе жодної відповідальності за пошкодження, які виникли в разі відсутності заземлення та відсутності його підключення до пристрою.
- ▷ Необхідно, щоб штепсель пристрою знаходився в зоні досяжності запобіжника, заземлення якого здійснено без використання подовжувача.
- ▷ Не допускайте контакту шнура живлення пристрою з гарячими зонами. Крім того, тримайте його подалі від гострих кромek і кутів.
- ▷ Щоб перешкодити небезпечній ситуації в разі, якщо шнур живлення пошкоджений, він замінюється або виробником, або його сервісним центром, або кваліфікованим персоналом того ж рівня.
- ▷ Неправильне електричне підключення може призвести до пошкодження пристрою. У цьому випадку на пристрій не розповсюджуються гарантійні зобов'язання. До виконання електричного підключення пристрою допускаються виключно представники авторизованої сервісної служби.
- ▷ Під час експлуатації варильної поверхні деякі деталі можуть розігріватися до високих температур. Якщо, крім того, перемикачі стоять у положенні «увімкн.», вони можуть залишатися гарячим впродовж деякого часу. Слід постійно тримати дітей подалі від пристрою і не залишати їх без нагляду. Не торкайтеся поверхні варильної панелі в разі, якщо блимають попереджувальні лампочки. Якщо, крім того, перемикачі стоять в положенні «увімкн.», гарячі частини, які все ще є небезпечними, зазначаються попереджувальними лампочками.

## ОГЛЯД

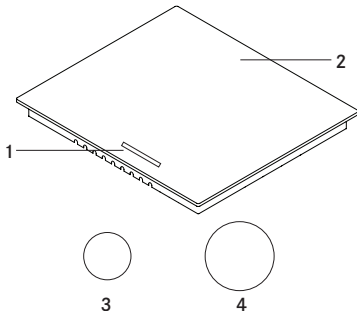

- 1- Перемикачі керування
- 2- Скляна поверхня
- 3- Ø140 Нагрівальний елемент діаметром
- 4- Ø180 Нагрівальний елемент діаметром



## УСТАНОВЛЕННЯ

### Схема підключення живлення

Електричне підключення пристрою здійснюється уповноваженою особою відповідно до нижченаведеної схеми.

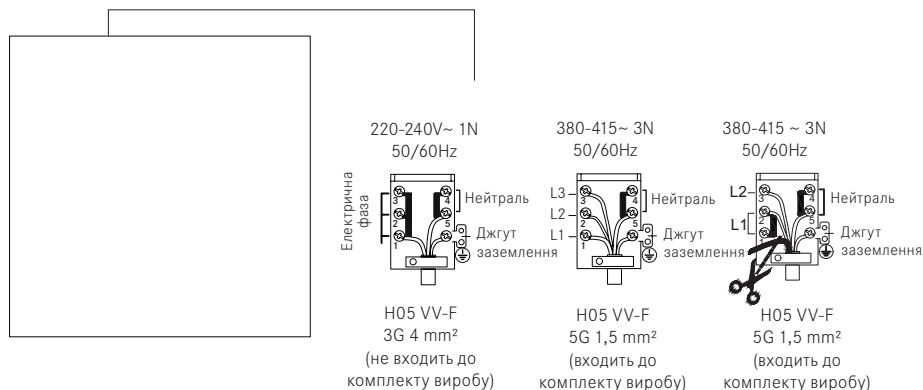

### Коротка інформація щодо значень потужності електричного нагрівального елемента

Керамічний нагрівальний елемент діаметром Ø140 мм	1200 Вт
Керамічний нагрівальний елемент діаметром Ø180 мм	1800 Вт



### Встановлення плити

- ▷ Переверніть варильну поверхню та покладіть на рівну поверхню.

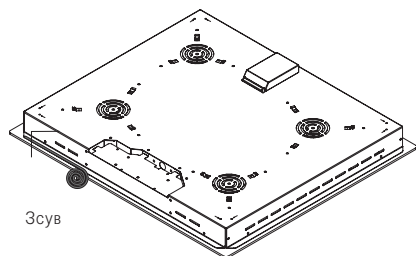

- ▷ Щоб уникнути потрапляння сторонніх речовин і рідин між варильною поверхнею і кухонною стійкою, скористайтеся доданою у комплекті пастою та нанесіть її на нижню захисну панель кухонної стійки. Видавлюйте пасту у кутах доти, доки не заповняться кутові зазори.

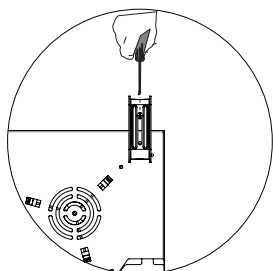
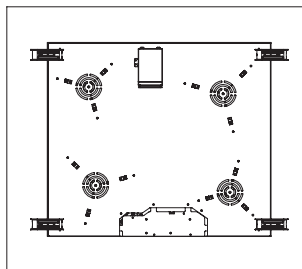

- ▷ Переверніть варильну поверхню в нормальне положення та покладіть на кухонну стійку.
- ▷ Закріпіть варильну панель на кухонній стійці скобами та гвинтами, що додані у комплекті.

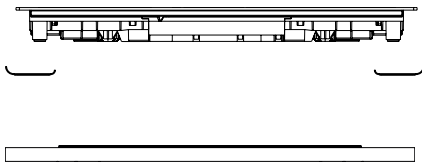
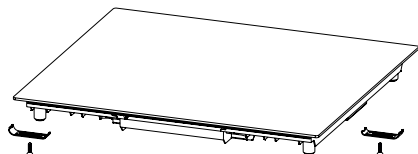
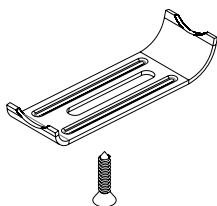

- ▷ Якщо виріб встановлюється на висувній панелі столу і є можливість торкнутися нижньої панелі виробу, необхідно відділити цю зону дерев'яною полицею.

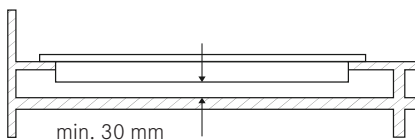

- ▷ Якщо варильна панель встановлюється на шафі, як показано на рисунку вище, необхідно встановити полицю для розділення простору між шафою та варильною панеллю. Якщо панель вмонтовано в плиту, ці дії не потрібні.
- ▷ Якщо ваша варильна панель встановлюється поруч із стіною, розташованою справа або зліва, необхідно забезпечити, щоб мінімальна відстань між стіною та панеллю становила 50 мм.

## Правильний вибір місця встановлення

Вибір розроблено відповідно до розмірів кухонних стійок, наявних у вільному продажу. Між виробом і стінами кухні або меблями слід залишати безпечну відстань.

Якщо над пристроєм встановлюється витяжка/ вентилятор, дотримуйтеся рекомендацій виробника витяжки/ вентилятора щодо висоти встановлення (Щонайменше 65 см.).

Проміжок, якого необхідно дотримуватися в разі розміщення пристрою на кухонній стійці, слід зменшити відповідно до монтажних розмірів варильної поверхні.

Під час встановлення виробу необхідно дотримуватися правил щодо використання електричної енергії, визначених у місцевих стандартах.

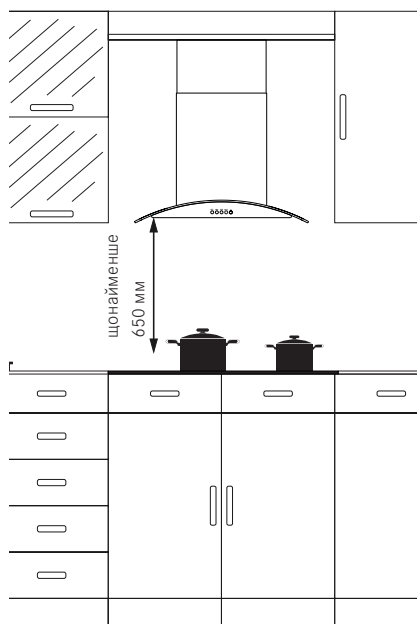

## Підгонка під розміри кухонної стійки

Під час монтажу та підгонки під розміри кухонної стійки зверніть увагу на нижченаведені креслення та розміри.

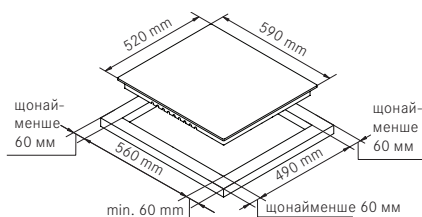

Варильна поверхня 60 см

## ЕКСПЛУАТАЦІЯ

### Експлуатація пристрою

Щоб увімкнути або вимкнути пристрій, натисніть і утримуйте кнопку «увімкн./вимкн.». Після увімкнення пристрою відображаються індикатори зони нагрівання.

### Експлуатація сенсорної панелі керування

- ▶ Елементи панелі керування реагують на дотик, тому не потрібно застосовувати тиск, щоб виконувати керування за допомогою цих елементів.
- ▶ Помістіть відповідну каструлю, сковорідку тощо на потрібну варильну зону.
- ▶ Переконайтеся, що дно розміщеної на поверхні каструлі, сковорідки тощо та сама варильна поверхня є чистими та сухими.

- ▶ Після того, як ви торкнетесь елемента керування вибором зони нагрівання, індикатор, розміщений поруч із кнопкою, якої ви торкнетесь, почне блимати.
- ▶ Забезпечте, щоб елементи сенсорного керування завжди залишалися чистими та сухими. Навіть тонкий шар води може ускладнити роботу сенсорного керування.
- ▶ Під час використання пристрою торкайтеся сенсорних елементів нижньою поверхню пальця, а не його кінчиком.

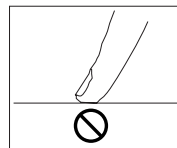
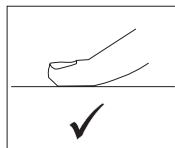

### Використання плит із чотирма конфорками



FHR 604 C T BK / FHR 604 C T XS

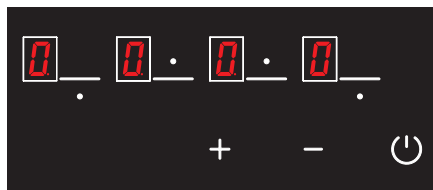

FHR 604 C T WH



Кнопка вибору лівої нижньої варильної зони



Кнопка «плюс»



Кнопка вибору лівої верхньої варильної зони



Кнопка «мінус»



Кнопка вибору правої верхньої варильної зони



Кнопка «увімкн./вимкн.»



Кнопка вибору правої нижньої варильної зони



Значок відображення температури

### Увімкнення плити

**Зауваження:** Пристрій входить в режим готовності до роботи протягом 1 секунди після підключення до електромережі. Усі світлодіоди та індикатори світяться протягом 1 секунди.







Пристрій вмикається шляхом натискання кнопки . Значок  відображається на всіх індикаторах (Див. рис. 1).



Рис. 1

Якщо температура скла над конфорками вище +60 °С, значки  та  відображаються на індикаторі у відповідній послідовності ( - протягом 0,5 секунд,  - протягом 0,5 секунд) (див. рис. 2).



Рис. 2

### Вимкнення плити



Пристрій вимикається шляхом натискання кнопки  (див. рис. 3). Пристрій можна вимкнути, натиснувши кнопку  навіть у разі, якщо увімкнено режим захисту від дітей.

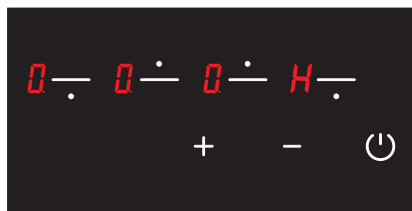

Рис. 3

**ПОПЕРЕДЖЕННЯ:** Електронні компоненти залишаються активними протягом 20 секунд. Якщо протягом цього періоду не досягнуто рівня потужності варильних зон, пристрій автоматично перемикається в режим «вимкн.» з одночасним поданням звукового сигналу.

### Індикатор залишкового тепла

Якщо на індикаторі плити горить значок , це означає, що відповідна конфорка ще гаряча. Її можна використати для нагрівання невеликої кількості їжі (Див. рис. 4).



Рис. 4

**ПОПЕРЕДЖЕННЯ:** У випадку відключення електроенергії індикатор залишкового тепла не горить і, отже, не попереджає користувача про високу температуру.

**ПОПЕРЕДЖЕННЯ:** Індикатор залишкового тепла кожної варильної зони залишається активним до тих пір, поки вимірювана температура скла не опуститься нижче +60 °С.

### Увімкнення варильних зон плити

1. Увімкніть плиту, натиснувши кнопку  (Див. рис. 5).



Рис. 5





2. Натисніть кнопку вибору відповідної конфорки. Після першого дотику на індикаторі відповідної конфорки відобразиться значок  (Див. рис. 6).

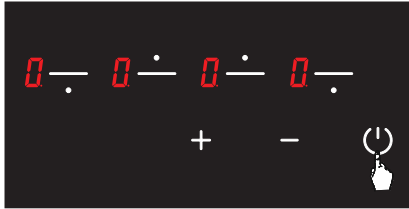

Рис. 6

3. Рівень потужності відповідної конфорки можна встановити в значення 1-9 за допомогою кнопок  і  або в значення від  до 9 згідно з параметрами плити (Див. рис. 7).





Рис. 7

**ПОПЕРЕДЖЕННЯ:** Якщо вибрана конфорка є гарячою, після виконання вибору значок  відобразиться замість значка .

### Функція підтримання температури «Keep Warm»

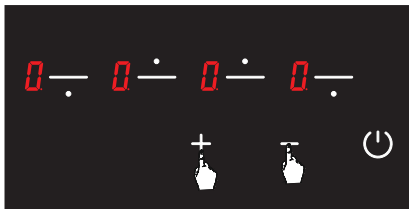
У режимі підтримання температури приготувана їжа, залишена на варильній поверхні, зберігається теплою. У цьому режимі вибрана конфорка працює з меншою потужністю. Функція підтримання температури вважається також рівнем потужності конфорки.

### Щоб увімкнути функцію підтримання температури

1. Увімкніть плиту, натиснувши кнопку  (Див. рис. 8).



Рис. 8

2. Однократно натисніть кнопку вибору відповідної конфорки. Після першого дотику відобразиться значок  (Див. рис. 9).



Рис. 9



3. Потім однократно натисніть кнопку  Після цього дотику на індикаторі відповідної конфорки відобразиться значок  (Див. рис. 10). Отже, функцію підтримання температури увімкнено.



Рис. 10

### Вимкнення варильних зон плити





1. Плита вимикається шляхом натискання кнопки  (Див. рис. 11).



Рис. 11

2. За допомогою кнопок  і  температура всіх конфорок доводиться до рівня  (Див. рис. 12). Плита вимикається автоматично через 20 секунд.



Рис. 12

3. Якщо будь-яка конфорка залишається гарячою через 20 секунд, значок,  відображається доти, доки температура відповідної конфорки не знизиться нижче +60 °C (Див. рис. 13). Якщо відповідна конфорка не гаряча, після вимкнення плити не відображається жодний значок.

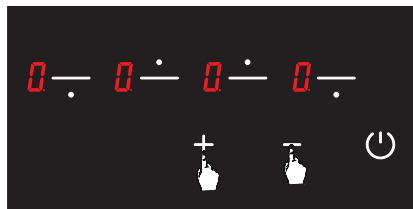

Рис. 13

### Функція захисту від дітей

#### Щоб увімкнути функцію захисту від дітей



1. Щоб увімкнути прилад, натисніть клавішу . На всіх дисплеях відобразиться значок  (див. рис. 14).



Рис. 14



2. Одночасно натисніть кнопку вибору передньої лівої конфорки () і кнопку «мінус» () , після чого пролунає короткий попереджувальний сигнал (Див. рис. 15). Потім зніміть пальці з панелі керування плитою.



Рис. 15





3. Знову натисніть кнопку вибору передньої лівої конфорки (  ) (Див. рис. 16).



Рис. 16

4. У цей час режим захисту від дітей увімкнено та на індикаторах усіх конфорок відображається значок , що символізує цей стан (Див. рис. 17). Значки  і  відображаються у разі, якщо будьяка конфорка є гарячою.







Рис. 17

### Щоб вимкнути функцію захисту від дітей до моменту вимкнення плити

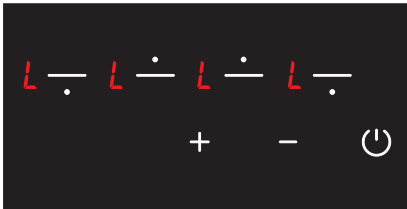
1. Значок  відображається на всіх індикаторах у тому разі, якщо увімкнені плита та режим захисту від дітей (Див. рис. 18). Значки  і  відображаються у разі, якщо будьяка конфорка є гарячою. Можна увімкнути або вимкнути плиту тільки за допомогою кнопки .



Рис. 18



2. Одночасно натисніть кнопку вибору передньої лівої конфорки (  ) і кнопку «мінус» (  ) (Див. рис. 19). Одночасно пролунає короткий попереджувальний сигнал. Потім зніміть пальці з панелі керування плитою.

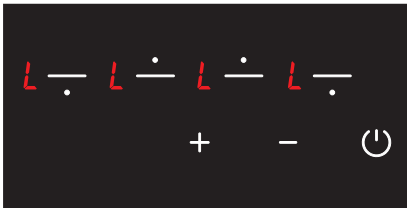

Рис. 19



3. Значок  відображається на всіх індикаторах. (Див. рис. 20). Значки  і  відображаються у разі, якщо будьяка конфорка є гарячою.



Рис. 20

**ПОПЕРЕДЖЕННЯ:** Функцію захисту від дітей можна вимкнути до моменту вимкнення плити тільки за допомогою кроків, виконаних у цьому розділі. Іншими словами, після вимкнення та повторного вмикання пристрою функція захисту від дітей вмикається повторно. Отже, в будьяких випадках після вимкнення та повторного вмикання пристрою функція захисту від дітей вмикається повторно.



## Щоб увімкнути функцію захисту від дітей у постійному режимі

1. Значок **L** відображається на всіх індикаторах у тому разі, якщо увімкнені плита та режим захисту від дітей (Див. рис. 21). Значки **L** і **H** відображаються у разі, якщо будьяка конфорка є гарячою. Можна увімкнути або вимкнути плиту тільки за допомогою кнопки .



Рис. 21



2. Одночасно натисніть кнопку вибору передньої лівої конфорки () і кнопку «мінус» () (Див. рис. 22). Одночасно пролунає короткий попереджувальний сигнал. Потім зніміть пальці з панелі керування плитою.

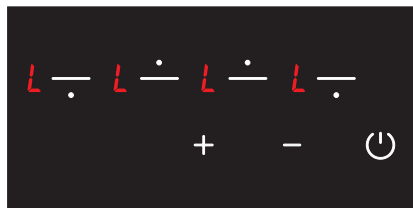

Рис. 22

3. Знову натисніть кнопку  (Див. рис. 23). Цю дію необхідно здійснити одразу після другого кроку. Функцію захисту від дітей вимкнено в постійному режимі. Іншими словами, після вимкнення та повторного вмикання пристрою функція захисту від дітей залишається вимкненою.



Рис. 23

4. Після цих операцій пристрій переходить у режим очікування. Однак, якщо конфорка є гарячою, значок **H** відображається навіть у разі, якщо пристрій знаходиться в режимі очікування (Див. рис. 24).



Рис. 24

**ПОПЕРЕДЖЕННЯ:** У випадку відключення електроенергії функція захисту від дітей вимикається.

## ЧИЩЕННЯ ТА ДОГЛЯД

---

Перед обслуговуванням або очищенням від'єднайте штепсель від електромережі та перекрийте газовий кран. Якщо панель гаряча, зачекайте, поки вона охолоне.

- ▷ Задля довгої та ефективної роботи варильної панелі слід забезпечити її регулярне очищення та технічне обслуговування.
- ▷ Забороняється очищувати варильну панель інструментами, які можуть залишати подряпини – щітками з дротяною щетиною або ножем. Забороняється застосовувати абразивні речовини та агресивні мийні засоби.
- ▷ Після очищення варильної панелі ганчіркою з мильним розчином промийте її чистою водою та ретельно висушіть м'якою тканиною.
- ▷ Скляні поверхні очищуйте спеціальними мийними засобами для скла. Подряпини на скляних поверхнях призводять до виникнення тріщин, тому не використовуйте для миття скла абразивні мийні засоби та гострі металеві скребки.
- ▷ Забороняється очищувати варильну панель за допомогою парових пристроїв.
- ▷ Забороняється використовувати для чищення варильної панелі легкозаймисті матеріали, наприклад, кислоти, розчинники та газу.
- ▷ Забороняється мити пластикові та алюмінієві частини варильної панелі в посудомийній машині.
- ▷ Негайно витирайте з варильної панелі оцет, лимонний сік, колу та інші кислотні та лужні речовини.
- ▷ Якщо крани конфорки повертаються із зусиллям або не повертаються взагалі, їх необхідно замінити. До операції заміни допускаються тільки представники авторизованого сервісного центру.

### Методи захисту поверхні керамічного скла від пошкодження

Керамічна скляна поверхня не чутлива до нагрівання (до 650 °C) і коливань температури. Вона є небиткою й стійкою до механічних контактних пошкоджень при певній температурі. Однак, щоб уникнути будь-яких ушкоджень, дотримуйтеся нижченаведених правил:

- ▶ У жодному разі не проливайте холодну воду на розігріту плиту.
- ▶ Не ставайте на керамічну скляну пластину.
- ▶ Раптовий тиск, наприклад, у результаті падіння сільнички може спричинити руйнівну дію. Отже, не розміщуйте такі об'єкти над конфорками.
- ▶ Після кожного використання переконайтеся, що основа кухонного посуду і поверхні варильних зон є чистими і сухими.
- ▶ Не чистіть овочі на поверхнях конфорок. Піщані зерна, що випали з овочів, можуть подряпати керамічну скляну пластину.
- ▶ Не кладіть на варильну панель вогнебезпечні матеріали, такі як картон або пластик. Такі предмети, як олово, цинк або алюміній (а також алюмінієва фольга або порожні кавники) можуть плавитися на гарячих варильних поверхнях і, отже, завдавати шкоди.
- ▶ Слідкуйте за тим, щоб солодкі продукти або фруктові соки не потрапляли на гарячі варильні зони. Вони можуть залишити плями на поверхні керамічного скла.

## ОБСЛУГОВУВАННЯ ТА РЕМОНТ

### Пошук та усунення несправностей

Перед викликом технічного фахівця певні проблеми (наведені нижче) можна вирішити самостійно.

- ▶ перевірте, чи під'єднано шнур живлення варильної панелі до мережі;
- ▶ перевірте безпечним чином, чи наявна у мережі напруга;
- ▶ перевірте запобіжники;
- ▶ перевірте, чи не пошкоджено шнур живлення.

### Коди помилок та рекомендації щодо вирішення проблем

Коди помилок, можливі причини помилок та рекомендації щодо їх вирішення наведені в таблиці нижче.

**ПОПЕРЕДЖЕННЯ:** Нижченаведена таблиця є застосовною для всіх моделей.

Код помилки	Опис помилки	Можлива причина помилки	Усунення помилки
ER 03 і безперервний звуковий сигнал	Безперервне використання кнопок; робота блока керування переривається через 10 секунд.	Вода або кухонний посуд на склі, що покриває блок керування.	Витріть робочу поверхню плити.
ER 20	Короткочасна відмова.	Помилка коду на мові C.	Замініть електронну плату.
ER 21	Надмірна температура.	Температура навколишнього середовища є занадто високою для електронного устаткування.	Дайте варильним поверхням охолонути. Виконайте перевірку температури блоку керування.
ER 22	Помилка визначення кнопки. Робота блока керування переривається через 3,5–7,5 секунд.	Коротке замикання або помилка визначення кнопки.	Замініть електронну плату.
ER 31	Некоректні параметри конфігурації.	---	Необхідно виконати оновлення конфігурації.
ER 36	Помилка датчика температури.	Коротке замикання або вимкнення електронної плати.	Замініть електронну плату.
ER 40	Занадто низька напруга джерела живлення для увімкнення пристрою..	Основний позисторний керуючий пристрій занадто гарячий.	Від'єднайте плити від системи електроживлення.

Код помилки	Опис помилки	Можлива причина помилки	Усунення помилки
ER 47	Помилка обміну даними між конфігурацією електронної плати та нагрівальними елементами.	Відсутність обміну даними або помилковий обмін даними..	Переконайтеся, що з'єднувальний кабель підключено правильно з точки зору функціональності.
U 400	Неправильне підключення	Блок керування підключено неправильно.	Підключіть плиту до мережі з належною напругою.

**ПОПЕРЕДЖЕННЯ:** Якщо пристрій працює дуже довго на максимальному рівні, він може вимкнутися автоматично. Це звичайний метод гарантування безпечної роботи пристрою.

### Правила проведення вантажно-розвантажувальних операцій

- ▶ Вантажно-розвантажувальні та транспортні операції з виробом необхідно виконувати в оригінальній упаковці.
- ▶ Під час вантажно-розвантажувальних та транспортних операцій звертайте максимальну увагу на необхідність збереження пристрою.
- ▶ Переконайтеся, що під час вантажно-розвантажувальних операцій та транспортування упаковка надійно закрита.

- ▶ Захищайте обладнання від зовнішніх чинників (таких як вологість, вода тощо), здатних пошкодити упаковку.
- ▶ Слід бути обережними, щоб не пошкодити обладнання в результаті ударів, аварій, падіння тощо під час вантажно-розвантажувальних операцій та транспортування, а також не зламати або не деформувати його під час експлуатації.

## ПОРАДИ З ЕНЕРГОЗБЕРЕЖЕННЯ

- ▷ Варильні зони індукційної плити певною мірою автоматично адаптуються до розміру кухонного посуду.
- ▷ Перед тим як увімкнути нагрівальний елемент, помістіть кухонний посуд на варильну зону. Індукційні нагрівальні елементи оснащені датчиком, який виявляє наявність кухонного посуду.
- ▷ Щоб скоротити час приготування, використовуйте кухонний посуд, закритий кришками.
- ▷ Зменшуйте рівень нагрівання після початку кипіння.
- ▷ Щоб скоротити час приготування, не додавайте занадто багато води та олії.
- ▷ Використовуйте пристрій у приміщеннях для приготування їжі з належними умовами опалення.

## УТИЛІЗАЦІЯ

---



Утилізуйте екологічно безпечним способом.

Цей пристрій має маркування відповідно до Директиви Ради ЄС 2012/19/ЄС щодо електричних та електронних приладів (відходів електричного та електронного обладнання - WEEE). Директива визначає норми повернення та утилізації використаних пристроїв, застосовні на території ЄС.

### Інформація щодо упаковки

Упаковка виробу виготовлена з матеріалів, що переробляються відповідно до національного екологічного законодавства. Не викидайте пакувальні матеріали разом з побутовими або іншими відходами. Відправте їх до пунктів збору пакувальних матеріалів, призначених місцевою владою.

## СОДЕРЖАНИЕ

Об этой инструкции	86	Техническое обслуживание и ремонт	101
Информация о безопасности	87	Советы по энергосбережению	103
Электрическое подключение и правила техники безопасности	90	Утилизация	103
Обзор	91		
Установка	91		
Эксплуатация	94		
Очистка и уход	100		

## ОБ ЭТОЙ ИНСТРУКЦИИ





### Уважаемый покупатель!

Нашей целью является то, чтобы данное изделие, которое производится на наших современных заводах в строгих условиях рабочей среды и в соответствии с концепцией комплексного контроля качества, обеспечивало для вас наилучшие результаты.

Поэтому мы рекомендуем вам внимательно ознакомиться с настоящим руководством по эксплуатации перед тем, как начать пользоваться изделием, и постоянно хранить его поблизости.

**Примечание:** Настоящее руководство по эксплуатации предназначено для нескольких моделей. Некоторые функции, указанные в руководстве, могут быть недоступны в вашем электроприборе.

Все наши электроприборы предназначены только для бытового использования, и не предназначены для коммерческого применения.

Символ	Значение
	Символ предупреждения. Предупреждение о рисках получения травм.
	Действия, которые указываются в примечаниях по безопасности и предупреждениях и позволяют избежать травм и повреждений.
	Шаг действия. Указывает на действие, которое необходимо выполнить.
	Результат. Результат одного или нескольких шагов действий.

## ИНФОРМАЦИЯ О БЕЗОПАСНОСТИ

---

Настоящие инструкции предназначены для стран, обозначения которых указаны на электро- приборе. Если на электроприборе нет обозначения страны, в которой он используется, следует прочесть технические инструкции для его адаптации к местным условиям.

Чтобы обеспечить безопасную и эффективную работу этого электрического прибора:

- ▷ Условия установки данного прибора указаны на этикетке.
- ▷ Использование данного электроприбора детьми в возрасте 8 лет и старше и лицами со сниженными физическими, сенсорными или умственными способностями или не обладающими необходимыми опытом и навыками, допускается только при обеспечении присмотра за ними или после того, как им были разъяснены правила его безопасной эксплуатации и существующие опасности.
- ▷ Индукционные системы этих варочных поверхностей отвечают требованиям стандартов ЭМС, а также директиве по ЭМП и не создает помехи для других электронных устройств.
- ▷ Пользователи кардиостимуляторов или других электронных имплантов должны узнать у своего врача или у производителя, достаточно ли устойчивы эти устройства к помехам.
- ▷ Данное устройство — не игрушка!
- ▷ Не оставляйте детей рядом с устройством без присмотра.
- ▷ Не разрешайте детям прикасаться к прибору или его элементам управления во время и сразу после его использования.
- ▷ Если невозможно обеспечить непрерывный присмотр, не следует допускать к электроприбору детей в возрасте до 8 лет.
- ▷ Прибор необходимо установить таким образом, чтобы его можно было отключить от электросети.

Расстояние между контактами должно быть достаточным для полного отключения от сети в случае перенапряжения категории III.

- ▷ Размыкатели должны быть встроены в фиксированную кабельную разводку в соответствии с правилами электрического подключения.
- ▷ Запрещается устанавливать прибор за декоративной дверцей во избежание перегрева.

**ПРЕДОСТЕРЕЖЕНИЕ:** Если стекло плиты сломано, немедленно выключите все нагревательные элементы и отсоедините прибор от источника питания, не прикасайтесь к поверхности прибора и не используйте прибор.

**ПРЕДОСТЕРЕЖЕНИЕ:** Процесс кулинарии должен контролироваться.



**Опасность получения ожогов!**

**ПРЕДУПРЕЖДЕНИЕ:** Не подпускайте близко маленьких детей.

**ПРЕДОСТЕРЕЖЕНИЕ:** Прикасаться к нагревательным элементам строго запрещено!

### **ПРЕДУПРЕЖДЕНИЕ:**

Электроприбор и некоторые его зоны, расположенные в непосредственной близости к пользователю, в ходе эксплуатации нагреваются.

- ▷ Не кладите на варочную поверхность такие металлические предметы, как ножи, вилки, ложки и крышки, поскольку они могут сильно нагреваться.
- ▷ После использования выключите зону нагрева с помощью соответствующей ручки, не полагайтесь на детектор посуды.



**Опасность поражения электротоком!**

### **ПРЕДУПРЕЖДЕНИЕ:**

Прежде чем прикоснуться к соединительным клеммам необходимо отключить все цепи питания.

**ПРЕДУПРЕЖДЕНИЕ:** Если поверхность треснула, отключите устройство от сети во избежание риска поражения электрическим током.

Во избежание рисков, замену кабеля питания в случае его повреждения должен осуществлять производитель, его сервисный представитель или иной квалифицированный специалист.





**Опасность поражения электротоком при использовании неисправного прибора!**

Не используйте пароочистители для чистки электроприбора.



**Риск возникновения пожара!**

**ПРЕДУПРЕЖДЕНИЕ:** Не кладите пищевые продукты на варочную поверхность.

**ПРЕДУПРЕЖДЕНИЕ:**

запрещается размещать на варочной поверхности какие-либо предметы.

- ▷ **КАТЕГОРИЧЕСКИ ЗАПРЕЩАЕТСЯ** пытаться тушить пожар водой! Сначала отключите электропитание, а затем закройте источник огня, используя, например, крышку или одеяло.

**ПРЕДОСТЕРЕЖЕНИЕ:**

Во избежание опасности возврата теплового выключателя данный прибор не должен получать питание через внешнее устройство выключения, например, таймер, или быть подключенным к электрическому контуру, который включается и выключается автоматически.

**ПРЕДУПРЕЖДЕНИЕ:**

Любая неосторожность во время приготовления пищи с использованием жиров и масел может оказаться опасной и привести к возникновению пожара.

**Надлежащее использование**

- ▷ Варочная панель была разработана исключительно для непрофессионального использования только в домашних условиях.
- ▷ Данный прибор не предназначен для работы с управлением от внешнего таймера или отдельного пульта ДУ.

**ПРЕДУПРЕЖДЕНИЕ:**

Электроприбор предназначен только для приготовления пищи. Не следует использовать его для других целей, например, для обогрева помещения.

**ПРЕДУПРЕЖДЕНИЕ:**

Используйте только защитные барьеры, разработанные производителем кухонного оборудования или указанные в инструкции по эксплуатации как соответствующие, или же встроенные защитные барьеры. Использование несоответствующих защитных барьеров может привести к несчастному случаю.

## Электрическое подключение и правила техники безопасности

- ▷ Условия для установки данного электроприбора указаны на шильдике или табличке технических данных.
  - ▷ Данный электроприбор следует подключать через предохранительное устройство, соответствующее электрической мощности. Рекомендуется, чтобы установка выполнялась силами квалифицированных специалистов авторизованного сервисного центра.
  - ▷ Питание данного электроприбора осуществляется от сети 220-240 В переменного тока / 380-415 В 3N переменного тока, 50/60 Гц.
  - ▷ Если характеристики основной электрической сети отличаются от этих значений, обратитесь в авторизованный сервисный центр.
  - ▷ Электрические соединения данного электроприбора должны быть выполнены только с применением предохранительных устройств, имеющих надлежащую заземленную систему или систему заземления. Если в месте установки данного электроприбора нет соответствующего предохранительного устройства, незамедлительно свяжитесь с авторизованным сервисным центром. Производитель не несет никакой ответственности за ущерб, который может возникнуть в результате подключения к электроприбору предохранительного устройства без заземления.
  - ▷ Вилка электроприбора должна быть легко доступна и находиться в непосредственной близости от предохранительного устройства, для заземления которого не должен использоваться удлинитель.
- ▷ Не допускайте контакта кабеля питания данного электроприбора с горячими зонами. Аналогичным образом не допускайте его касания об острые края и углы.
  - ▷ Если шнур питания поврежден, его следует заменить либо силами изготовителя, либо силами специалистов его авторизованного сервисного центра, либо силами других специалистов, обладающих тем же уровнем квалификации, во избежание возникновения опасной ситуации.
  - ▷ Неправильно выполненное электрическое соединение может привести к повреждению электроприбора. В этом случае на ваш электроприбор не будет распространяться гарантийное обязательство. Электрическое подключение вашего устройства должно выполняться специалистами авторизованного сервисного центра.
  - ▷ Во время работы варочной панели некоторые детали могут нагреваться. Даже после выключения переключателей они могут оставаться горячими в течение некоторого времени. Не следует подпускать к электроприбору детей и оставлять их рядом с электроприбором без присмотра. Не прикасайтесь к поверхности варочной панели, пока мигают предупреждающие индикаторы. После выключения электроприбора предупреждающие индикаторы указывают на то, что горячие части все еще не остыли.

## ОБЗОР

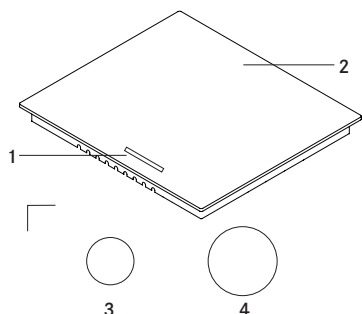

- 1- Поворотные переключатели
- 2- Стеклая поверхность
- 3- Ø140 зоной нагрева
- 4- Ø180 зоной нагрева

## УСТАНОВКА

### Схема электрических соединений

Доверьте электрическое подключение вашего электроприбора в соответствии со следующей схемой уполномоченному квалифицированному специалисту.

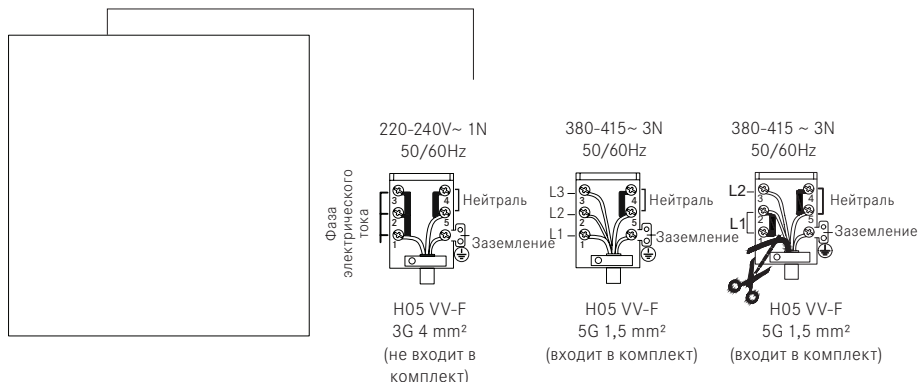

## Краткая информация о значениях мощности электрического нагревательного элемента

Ø140 мм керамический нагреватель	1200 Вт
Ø180 мм керамический нагреватель	1800 Вт



### Установка варочной панели

- ▷ Переверните варочную панель и положите ее на ровную поверхность.

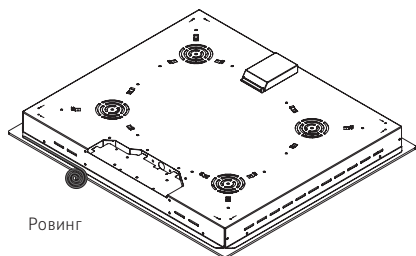

Ровинг

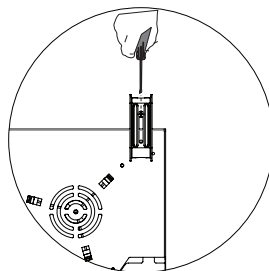

- ▷ Чтобы предотвратить попадание посторонних предметов и жидкостей между варочной панелью и столешницей, используйте содержащийся в пакете уплотнитель для боковых поверхностей. Для заполнения угловых зазоров также используйте спиральное уплотнение.

- ▷ Переверните варочную панель обратно и совместите ее с установочным местом в столешнице.

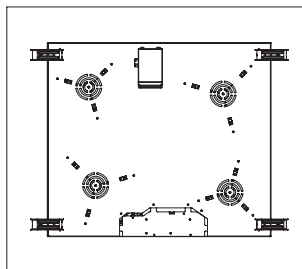

- ▷ Закрепите варочную панель в столешнице с помощью прилагаемых зажимов и винтов.

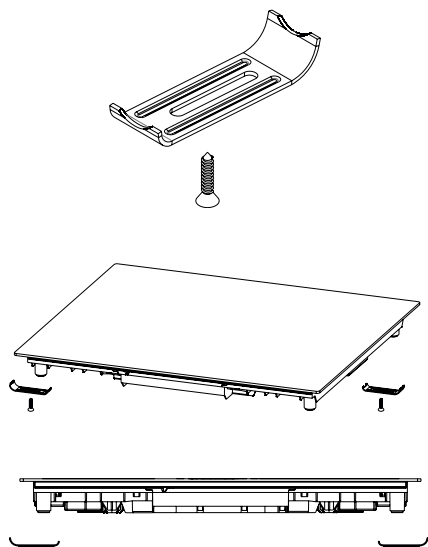

- ▷ Если изделие установлено над выдвижным ящиком, его следует отделить деревянной перегородкой во избежание касания нижней стороны изделия.

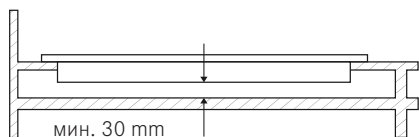

- ▷ Если изделие установлено над шкафом, необходимо также установить перегородку, чтобы разделить шкаф и варочную панель, как показано на рисунке выше. Если изделие установлено над встроенным духовым шкафом, нет необходимости устанавливать перегородку.

- ▷ Если варочная панель устанавливается рядом с правой или левой стеной, необходимо предусмотреть минимальное расстояние 50 мм между стеной и варочной панелью.

### Правильное место для монтажа

Дизайн изделия разработан в соответствии с доступными на рынке столешницами. Между стенами кухни и мебелью следует оставить безопасное расстояние.

Если на верху изделия будет устанавливаться вытяжной колпак/аспиратор, соблюдайте требования изготовителя вытяжного колпака/аспиратора относительно высоты монтажа (Мин. 65 см).

Промежуток, в котором будет установлена плита на столешнице, должен соответствовать монтажным размерам плиты.

Во время монтажа изделия следует соблюдать правила, установленные местными стандартами в части электрических работ.

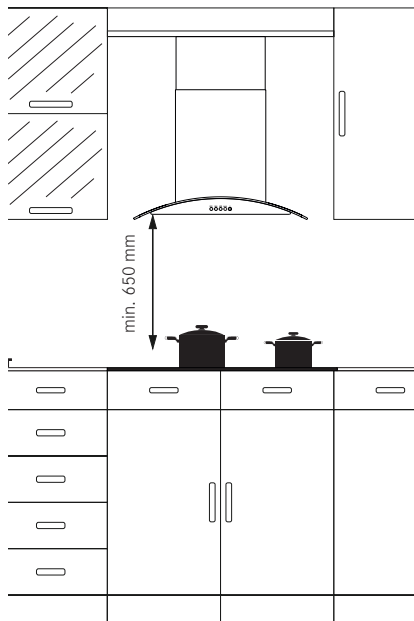

## Размеры резки столешницы

Обратите внимание на рисунки и размеры, приведенные ниже, при монтаже варочной панели и регулировке размеров выреза.

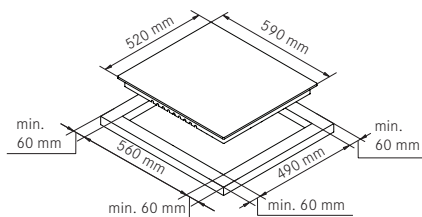

Варочная панель 60 см

## ЭКСПЛУАТАЦИЯ

### Эксплуатация прибора

Чтобы включить и выключить устройство, нажмите и удерживайте кнопку включения / выключения. Когда устройство включено, должны отображаться индикаторы зон нагрева.

### Использование сенсорного управления

- ▶ Элементы управления реагируют на касание, поэтому вам не нужно оказывать какое-либо давление на элементы управления.
- ▶ Поместите подходящую сковороду, кастрюлю и т. д. на область приготовления, которую вы хотите использовать.
- ▶ Убедитесь, что основание сковороды, кастрюли и т. д., которую Вы поместили, и поверхность зоны нагрева чистые и сухие.
- ▶ Когда вы касаетесь управления выбором зоны нагрева, индикатор рядом с кнопкой, которую вы касаетесь, должен мигать.

- ▶ Убедитесь, что элементы управления на варочной поверхности чистые и сухие. Даже тонкий слой воды может затруднить работу сенсорного управления.
- ▶ Управляйте прибором пальцем, как показано на рисунке.

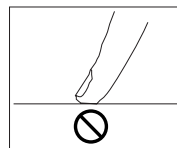
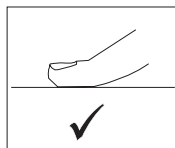

## Для 4-конфорочной варочной панели



FHR 604 C T BK / FHR 604 C T XS



FHR 604 C T WH



Кнопка выбора левой нижней зоны приготовления



Кнопка «плюс»



Кнопка выбора левой верхней зоны приготовления



Кнопка «минус»



Кнопка выбора правой верхней зоны приготовления



Кнопка вкл / выкл



Кнопка выбора правой нижней зоны приготовления



Значок индикатора температуры

## Включение варочной панели

**Примечание:** Устройство будет готово к использованию через 1 секунду после подключения к розетке. Все светодиоды и индикаторы включаются в течение 1 секунды.







Нажмите кнопку , чтобы включить устройство. Значок  будет отображаться на всех индикаторах (см. Рис. 1).



Рис. 1

Если температура стекла на конфорках выше + 60°C, на этой конфорке плиты будут отображаться значки  и , следовательно. ( = 0,5 секунды,  = 0,5 секунды) (см. Рис. 2).



Рис. 2

### Выключение варочной панели



Нажмите кнопку , чтобы выключить устройство (см. Рис. 3). Даже если блокировка от детей активна, устройство можно отключить, нажав кнопку .

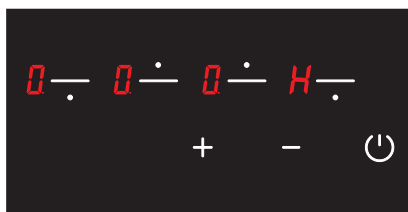

Рис. 3

**ПРЕДУПРЕЖДЕНИЕ:** Электронный индикатор останется активным в течение 20 секунд. Если в течение этого времени не будет обнаружен уровень приготовления, устройство автоматически переключится в режим выключения после звукового сигнала.

### Индикатор остаточного тепла

Если на варочной панели отображается значок , это означает, что соответствующая конфорка все еще горячая. Ее можно использовать для подогрева небольшого количества еды (см. Рис. 4).



Рис. 4

**ПРЕДУПРЕЖДЕНИЕ:** Когда питание отключено, индикатор перегрева плиты не загорается и не будет предупреждать пользователя о температурах.

**ПРЕДУПРЕЖДЕНИЕ:** Индикатор остаточного тепла для каждой зоны приготовления будет оставаться активным до тех пор, пока измеренная температура стекла не опустится ниже +60 °С.

### Включение зоны приготовления варочной панели

1. Нажмите кнопку , чтобы включить варочную панель (см. Рис. 5).



Рис. 5





2. Нажмите нужную кнопку выбора конфорки. При первом нажатии значок  будет отображаться на соответствующей конфорке (см. Рис. 6).



Рис. 6

3. Уровень приготовления соответствующей конфорки можно установить от 1 до 9 с помощью кнопок  и  или между -9 в соответствии с дополнительными функциями варочной панели (см. Рис. 7).





Рис. 7

**ПРЕДУПРЕЖДЕНИЕ:** Если выбранная конфорка горячая, значок  будет отображаться вместо значка  на дисплее после выбора.

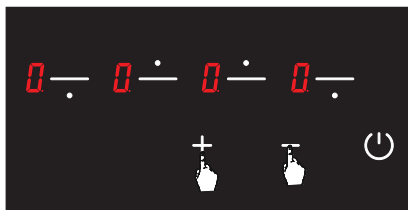

## Подогрев **H**

Функция подогрева сохраняет пищу горячей в зоне приготовления. Конфорка, в которой эта функция активирована, будет работать при малой мощности. Подогрев также является уровнем приготовления пищи.

### Чтобы активировать подогрев

1. Нажмите кнопку **⏻**, чтобы включить варочную панель (см. Рис. 8).



Рис. 8

2. Нажмите нужную кнопку выбора конфорки один раз. При первом нажатии отобразится значок **0**, при втором нажатии отобразится значок **.** (см. Рис. 9)



Рис. 9

3. Затем нажмите кнопку **+** один раз. При нажатии значок **H** будет отображаться на соответствующей конфорке (См. Рис. 10). Таким образом, активируется функция подогрева.



Рис. 10

## Выключение зоны приготовления плиты

1. Нажмите кнопку **⏻** чтобы выключить варочную панель (см. Рис. 11).

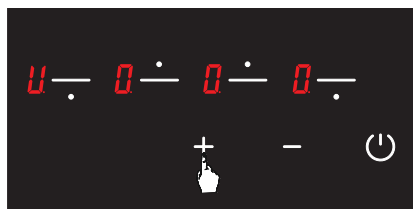

Рис. 11

2. Установите температуру всех конфорок на **0**, используя кнопки **+** и **-**. (См. Рис. 12). Варочная панель автоматически отключится через 20 секунд.



Рис. 12

3. Если какая-либо конфорка по-прежнему горячая через 20 секунд, пока температура не опустится ниже + 60°C значок **H** будет отображаться на экране (см. Рис. 13). Если ни одна из конфорок не горячая, ни один значок не будет отображаться после выключения варочной панели.

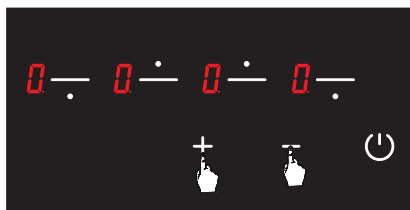

Рис. 13

## Функция блокировки от детей

### Чтобы активировать блокировку от детей



1. Устройство включается нажатием кнопки . Иконка  отображается на всех дисплеях (см. Рис. 14).



Рис. 14



2. Одновременно нажмите кнопку выбора левой нижней конфорки () и кнопку минуса () , вы услышите короткий звуковой сигнал (см. Рис. 15). Затем поднимите пальцы с панели управления плиты.



Рис. 15

3. Нажмите кнопку выбора передней левой передней конфорки () еще раз. (см. Рис. 16).



Рис. 16







4. Блокировка от детей будет активирована, и все конфорки отображают значок  чтобы указать, что блокировка от детей активна. (см. Рис. 17). Если какая-либо из конфорок горячая, значки  и  будут показаны по очереди.



Рис. 17

### Чтобы отключить блокировку от детей, пока плита не будет выключена

1. Когда варочная панель включена и блокировка клавиатуры активна,  будет отображаться на весь экран. (см. Рис. 18). Если какая-либо из конфорок горячая, значки  и  будут показаны по очереди. Только кнопку  можно использовать для включения и выключения варочной панели.



Рис. 18



2. Одновременно нажмите кнопку выбора левой передней конфорки () и кнопку минуса () (см. Рис. 19). Вы услышите короткий звуковой сигнал. Затем поднимите пальцы с панели управления плиты.

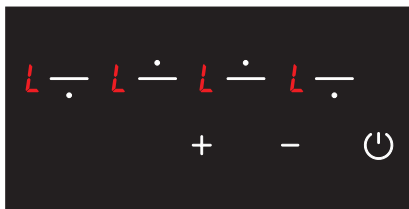

Рис. 19

3. **0** будет отображаться на весь экран (см. Рис. 20). Если какая-либо из конфорок горячая, значки **0** и **H** будут показаны по очереди.



Рис. 20

**ПРЕДУПРЕЖДЕНИЕ:** Эти шаги деактивируют блокировку от детей только до тех пор, пока варочная панель не будет выключена. Если вы выключите, а затем включите варочную панель, блокировка от детей снова активируется. В этом случае блокировка от детей будет активирована каждый раз, когда варочная панель перезапускается.

#### Активировать замок для защиты от доступа детей

1. Когда варочная панель включена и блокировка клавиатуры активна, **L** будет отображаться на весь экран (см. Рис. 21). Если какая-либо из конфорок горячая, значки **L** и **H** будут показаны по очереди. Только кнопку **0** можно использовать для включения и выключения варочной панели.



Рис. 21

2. Одновременно нажмите кнопку выбора левой передней конфорки (**0**) и кнопку минуса (**-**) (см. Рис. 22). Вы услышите короткий звуковой сигнал. Затем поднимите пальцы с панели управления плиты.



Рис. 22

3. Нажмите кнопку **-** еще раз. (см. Рис. 23) Это необходимо сделать сразу после 2-го шага. Блокировка от детей будет отключена. Это означает, что блокировка ребенка останется пассивной, даже если варочная панель перезапускается.



Рис. 23

4. После этого устройство переключится в режим ожидания. Но если есть горячая конфорка даже после того, как устройство переключится в режим ожидания, отобразится **H** (см. Рис. 24).



Рис. 24

**ПРЕДУПРЕЖДЕНИЕ:** В случае каких-либо сбоев питания блокировка от детей будет отключена.

## ОЧИСТКА И УХОД

Прежде чем приступить к обслуживанию или очистке, сначала отключите вилку шнура питания варочной панели и перекройте кран подачи газа. Если варочная панель горячая, дождитесь пока она остынет.

- ▷ Для поддержания продолжительного срока службы и энергоэффективности вашей варочной панели следует проводить ее регулярную очистку и техническое обслуживание.
- ▷ Не чистите варочную панель с помощью инструментов, которые могут оставлять царапины, например, проволочными щетками, мочалками или ножом. Не используйте абразивные, царапающие, кислотосодержащие материалы или моющие средства.
- ▷ Протрите элементы варочной панели тканевой салфеткой, смоченной в мыльном растворе, а затем салфеткой, смоченной в чистой воде, и протрите насухо мягкой салфеткой.
- ▷ Очищайте стеклянные поверхности специальными чистящими средствами для стекла. Поскольку царапины на стеклянных поверхностях могут привести к образованию трещин, при очистке стеклянных поверхностей не используйте абразивные чистящие средства или острые металлические скребки.

- ▷ Не чистите варочную панель с помощью пароочистителей.
- ▷ Во время чистки вашей варочной панели ни в коем случае не используйте легковоспламеняющиеся материалы, например, кислоту, растворитель или газ..
- ▷ Не мойте пластиковые и алюминиевые детали вашей варочной панели в посудомоечной машине.
- ▷ Сразу же удалите уксус, лимонный сок, соль, газированные напитки и подобные кислотосодержащие и щелочесодержащие вещества, пролитые на варочную панель.

### Способы защиты поверхности для приготовления от повреждения

Поверхность керамического стекла нечувствительна к температуре (до 650 ° C) и колебаниям температуры.

В определенной степени она небуьющийся и устойчива к царапинам. Однако, чтобы избежать любого ущерба, выполните следующие действия:

- ▶ Никогда не лейте холодную воду на горячие плиты.
- ▶ Не стойте на керамической стеклянной пластине. Внезапное давление, например, падение контейнера может быть критическим. По этой причине не размещайте такие предметы над плиты.
- ▶ После каждого использования убедитесь, что дно кастрюля, а также зоны приготовления чистые и сухие.

- ▶ Не обжаривайте овощи на поверхностях варочных панелей. Песчаные зерна падающие с овощей, могут поцарапать керамическую стеклянную пластину.
- ▶ Не размещайте на плите легковоспламеняющиеся материалы, такие как картон или пластик. Такие предметы, как олово, цинк или алюминий (а также алюминиевая фольга или пустые кофейные зерна) могут расплавиться на горячих поверхностях плиты и нанести ущерб.
- ▶ Старайтесь не допускать, чтобы сладкие продук-ты или фруктовые соки касались горячих зон приготовления. Поверхность керамического стекла может быть ими окрашена.

## ТЕХНИЧЕСКОЕ ОБСЛУЖИВАНИЕ И РЕМОНТ

---

### Поиск и устранение неисправностей

Вы можете попробовать самостоятельно устранить неисправности, которые могут возникнуть в вашем электроприборе, путем проверки следующих пунктов перед тем, как обратиться в техническую службу.

- ▶ Проверьте, подключен ли шнур питания варочной панели.
- ▶ Проверьте безопасными способами наличие сетевого электропитания.
- ▶ Проверьте предохранительные устройства.
- ▶ Убедитесь в отсутствии повреждения шнура питания.

### Коды ошибок и решения

Коды ошибок, вероятные причины этих кодов и рекомендации по их разрешению представлены в таблице ниже.

**ПРЕДУПРЕЖДЕНИЕ:** Следующая таблица действительна для всех устройств.

Код ошибки	Определение ошибки	Возможная причина	Устранение неполадок
ER 03 и постоянный сигнал	Нажатие и удержание клавиш; блок управления будет деактивирован че- рез 10 секунд.	На стекле блока управления есть вода или кухонная посуда.	Очистите поверхность плиты.
ER 20	Сбой флэша.	Ошибка ^ C.	Замените электронную плату.
ER 21	Перегрев.	Температура окружающей среды электронной платы слишком высока.	Подождите, пока варочная поверхность остынет. Проверьте разрешение температуры блока управления.
ER 22	Ошибка оценки кнопки. Блок управления отключится в течение 3,5-7,5 секунд.	Короткое замыкание или ошибка при оценке кнопок.	Замените электронную плату.
ER 31	Неверные данные конфигурации.	---	Требуется новая конфигурация.
ER 36	Ошибка датчика температуры.	Короткое замыкание или отключение электронной платы.	Замените электронную плату.
ER 40	Питание слишком низкое для включения устройства	Первичный PTC слишком горячий.	Отключите варочную панель от источника питания.
ER 47	Ошибка связи между электронной платой и нагревателями..	Нет связи или ошибка связи.	Убедитесь, что соединительный кабель подключен правильно и что он работает.
U 400	Неправильное соединение.	Блок управления подключен неправильно.	Подключите плиту к источнику питания с правильным напряжением.

**ПРЕДУПРЕЖДЕНИЕ:** Если устройство работает на максимальном уровне слишком долго, оно может автоматически отключиться. Это обычная мера безопасности устройства.

### Правила транспортировки

- ▷ Перевозите и транспортируйте только в оригинальной упаковке.
- ▷ Во время загрузки и выгрузки уделяйте максимальное внимание продукту.
- ▷ Убедитесь, что упаковка полностью закрыта во время транспортировки и отгрузки.
- ▷ Защищайте изделие от таких факторов, как влажность, вода, удары и т. д., которые могут повредить упаковку и картон.
- ▷ Примите меры предосторожности, чтобы продукт не был сломан, деформирован и поврежден во время транспортировки в результате внешних факторов, таких как падение, сбой, удар и т. д.

## СОВЕТЫ ПО ЭНЕРГОСБЕРЕЖЕНИЮ

- ▷ Зоны индукционной варки; автоматически адаптируются к размеру дна кастрюля до определенного размера.
- ▷ Поместите кастрюлю в зону приготовления, прежде чем включать нагреватель. Индукционные нагреватели имеют датчик, который обнаруживает кастрюлю.
- ▷ Используйте кастрюля с закрытыми крышками, чтобы сократить время приготовления.
- ▷ Когда он начнет кипеть, опустите настройку температуры.
- ▷ Не превышайте количество воды и масла, чтобы сократить время приготовления.
- ▷ Используйте устройство в режиме нагрева, подходящем для приготовления пищи.

## УТИЛИЗАЦИЯ



Утилизируйте упаковку экологически безопасным способом.

Данный электроприбор маркируется в соответствии с Европейской директивой 2012/19/ЕС в отношении отработанных электрических и электронных приборов (отработанное электрическое и электронное оборудование - WEEE). Директивная документация определяет правила возврата и утилизации отработанных электроприборов во всех странах ЕС.

### ИНФОРМАЦИЯ ОБ УПАКОВКЕ

Материалы, используемые для упаковки изделия, изготавливаются из вторичного сырья в соответствии с нашими государственными нормами по охране окружающей среды.

Не утилизируйте упаковочные материалы вместе с бытовыми или другими отходами. Сдайте их в пункты сбора упаковочных материалов, организованные местными органами власти.

## İÇİNDEKİLER

Bu kılavuz hakkında	104	Temizlik ve bakım	117
Güvenlik bilgileri	105	Bakım ve tamir	117
Elektrik bağlantısı ve güvenlik	107	Enerji Tasarrufu İçin İpuçları	119
Yakından görünüm	108	Elden çıkarma	119
Kurulum	108		
Çalıştırma	111		

## BU KILAVUZ HAKKINDA

### Değerli müşterimiz,

Bu ürüne göstermiş olduğunuz güvenden dolayı teşekkür ederiz. Amacımız, toplam kalite anlayışına uygun olarak, modern tesislerimizde, titiz bir çalışma ortamında, doğaya zarar vermeden üretilmiş olan bu ürünü en iyi verimle kullanmanızı sağlamaktadır.

Almış olduğunuz ankastre ocağın ilk günkü özelliklerini uzun süre koruyabilmesi için ocağınızı kullanmadan önce kullanma kılavuzunu dikkatle okumanızı ve daimi olarak muhafaza etmenizi tavsiye ederiz.

**Not:** Bu kullanma kılavuzu birden fazla model için hazırlanmıştır. Kılavuzda belirtilen bazı özellikler sizin cihazınızda bulunmayabilir.

Bu ürün doğaya zarar vermeden çevreye saygılı modern tesislerde üretilmiştir.

#### Sembol

#### Anlamı



Uyarı sembolü. Yaralanma risklerine karşı uyarı.



Yaralanma veya hasardan kaçınmak için güvenlik ve uyarı notlarında belirtilen eylemler.



Eylem basamağı. Yapılması gereken bir eylemi belirtir.



Sonraki eylem gerçekleştirilmeden önce yerine getirilmesi gereken ön koşul.



## GÜVENLİK BİLGİLERİ

Bu talimatlar yalnızca cihaz üzerinde sembolleri görünen ülkeler için geçerlidir. Ülke sembolü cihaz üzerinde görünmezse, cihazı, cihazın kullanılacağı ülkenin şartlarına uygun duruma getirmek üzere yapılacak düzenlemeler için teknik talimatlara bakmak gerekir.

Bu elektrikli aygıtın güvenli ve etkili bir şekilde çalışmasını sağlamak için:

- ▷ Bu cihazın ayar şartları etikette belirtilmiştir. (Veya veri plakasında). Bu cihaz, denetim sağlanması veya cihazın güvenli bir şekilde kullanılması ve karşılaşılan tehlikelerin anlaşılması ile ilgili bilgi verilmesi durumunda, yaşları 8 ile üzerinde olan çocuklar ve fiziksel, işitsel veya aklî yetenekleri azalmış veya tecrübe ve bilgi eksikliği olan kişiler tarafından kullanılabilir.
- ▷ Bu ocakların indüksiyon sistemleri, EMF Direktifinin yanı sıra EMC standartlarının gerekliliklerine de uygundur ve diğer elektronik aygıtlarda parazitlenme yapmamalıdır.
- ▷ Kalp pili veya başka elektronik implant kullananlar, bu aygıtların parazitlenmeye karşı yeterli derecede dayanıklılığa sahip olup olmadığı konusunda doktorlarına veya implant üreticisine danışmalıdırlar.
- ▷ Ürün oyuncak değildir.
- ▷ Çocukların yanlarında bir yetişkin olmadan ürünün yanına yaklaşmalarına izin vermeyin.
- ▷ Ürün kullanılırken veya kullanıldıktan hemen sonra çocukların ürüne veya kontrollerine dokunmasına izin vermeyin.
- ▷ Sürekli gözetim sağlanmıyorsa 8 yaş altındaki çocuklar uzak tutulmalıdır.
- ▷ Ürünün Kategori III aşırı gerilim koşullarında tamamen kesilmeyi temin eden bir kontak açıklığı mesafesiyle, güç kaynağı bağlantısının kesilmesini sağlayacak şekilde kurulduğundan emin olun.
- ▷ Bağlantı ayırma yöntemleri, kablolama kurallarına uygun olarak sabit kablolara entegre edilmelidir.

- ▷ Aşırı ısınmayı önlemek için cihaz dekoratif bir kapının arkasına kurulmamalıdır.

**DİKKAT:** Ocak camının kırılması durumunda; tüm bekleri ve herhangi bir ısıtıcı elemanı derhal kapatın ve cihazı güç kaynağından ayırın, cihazın yüzeyine dokunmayın, cihazı kullanmayın.

**DİKKAT:** Pişirme süreci denetlenmelidir. Pişirme süreci sürekli olarak denetlenmelidir.



### **Yanık riski!**

**UYARI:** Küçük çocuklar uzak tutulmalıdır.

**DİKKAT:** Isıtma elemanlarına dokunmaktan kaçınmak için özen gösterilmelidir.

**UYARI:** Cihaz ve erişilebilir kısımları kullanım sırasında sıcaktır.

- ▷ Çatal, bıçak, kaşık ve kapak gibi metalik nesnelere ocağın yüzeyine yerleştirilmemelidir zira çok sıcak hale gelebilirler.
- ▷ Ürünü kullandıktan sonra ocak elemanını kontrol üzerinden kapatın ve tava algılayıcıya güvenmeyin.



### **Elektrik çarpması riski!**

**UYARI:** Bağlantı uçlarına erişmeden, bütün besleme devresi bağlantıları kesilmelidir.

**UYARI:** Yangın tehlikesi malzemeleri pişirme yüzeyinde muhafaza etmeyiniz.

Güç kablosu zarar görürse, olası bir tehlikeyi önlemek için üretici, servis sorumlusu veya yetkili servis tarafından değiştirilmelidir.



### **Sıvı girişi nedeniyle elektrik çarpması riski!**

Cihaz temizliği için, buharlı temizleyiciler kullanılmamalıdır.



### **Yangın riski!**

**UYARI:** pişirme yüzeylerinde herhangi bir nesne bulundurmuyun.

**UYARI:** pişirme yüzeylerinde herhangi bir nesne bulundurmuyun.

- ▷ **ASLA** yangını su ile söndürmeye çalışmayınız, ancak cihazın devresi kapatılır ve sonra örneğin bir kapak veya bir yangın battaniyesi ile alev örtülür.

**DİKKAT:** Termal şalterin istem dışı sıfırlanma tehlikesinden kaçınmak adına bu cihaz, zamanlayıcı gibi harici bir anahtarlama cihazı üzerinden beslenmemeli veya yardımcı bir yazılım ile düzenli olarak açılıp kapanan bir devreye bağlanmamalıdır.

**UYARI:** Yüzey çatlak ise, elektrik çarpması ihtimalini önlemek için cihazın devresini açınız.

### Doğru kullanım

- ▷ Ocak, profesyonel olmayan ve yalnızca evde ev tipi kullanıma yönelik olarak geliştirilmiştir.
- ▷ Cihaz harici bir zamanlayıcı veya ayrı uzaktan kumanda sistemi ile çalıştırılmak üzere tasarlanmamıştır.

**UYARI:** Cihaz sadece pişirme amaçlıdır. Odayı ısıtma gibi diğer amaçlarla kullanılmamalıdır.

**UYARI:** Sadece pişirme cihazının üreticisi tarafından tasarlanan ocak muhafazalarını veya cihaz üreticisi tarafından talimatlarda kullanıma uygun olarak belirtilen veya cihaza eklenmiş ocak muhafazalarını kullanın. Uygun olmayan muhafazaların kullanımı kazalara neden olabilir.

### Elektrik bağlantısı ve güvenlik

- ▷ Bu cihazın ayar şartları etikette veya veri plâkasında belirtilmiştir.
- ▷ Cihazınız elektrik gücüne göre uygun bir sigortaya bağlanmalıdır. Eğer gerekirse, kurulumun yetkili servis tarafından yapılması tavsiye edilmektedir.
- ▷ Cihazınız 220-240V AC/380-415V3N AC 50/60Hz'lik elektrik beslemesine uygun şekilde ayarlanmıştır.
- ▷ Eğer ana elektrik şebekesi belirtilen bu değerlerden farklıysa yetkili servisinizle irtibata geçiniz.
- ▷ Cihazın elektrik bağlantıları sadece kurallara uygun şekilde döşenentopraklama sistemine sahip (topraklı) prizlerle yapılmalıdır. Eğer cihazın yerleştirileceği yerde topraklı sisteme uygun priz yoksa derhal yetkili servisle irtibata geçiniz. Üretici firma cihaza bağlanan topraklaması yapılmamış prizlerin sebebiyet vereceği hasarlardan kesinlikle sorumlu değildir.
- ▷ Cihazın fişi, uzatma kablosu kullanılmadan topraklaması yapılmış prizekolayca ulaşabilecek yakınlıkta olmalıdır.
- ▷ Cihazınızın elektrik kablosunun cihazın sıcak bölgelerine temas etme sine izin vermeyiniz. Aynı şekilde keskin kenar ve köşelerin uzağında muhafaza ediniz.
- ▷ Besleme kordonu hasar görürse, bu kordon, tehlikeli bir duruma engel olmak için imalâtçısı veya onun servis acentesi yada aynı derecede ehil bir personel tarafından değiştirilmelidir.
- ▷ Yanlış elektrik bağlantısı cihaza zarar verebilir. Bu durumda cihazınız garanti kapsamı dışında kalacaktır. Cihazın elektrik bağlantısı yetkili servis tarafından yapılması gerekir.
- ▷ Ocağın kullanımı sırasında bazı parçalar sıcak olacaktır. Anahtarları kapalı konuma getirdiğinizde de bir süre halen sıcak olabilir. Çocuklar her zaman uzak tutulmalı ve gözetimsiz bırakılmamalıdır. İkaz lambaları yanarken ocak yüzeyine dokunmayın. Ocağınızı kapalı konuma getir diğinzde halen tehlikeli biçimde sıcak olan bölümler ikaz lambalarında belirtilmektedir.

## YAKINDAN GÖRÜNÜM

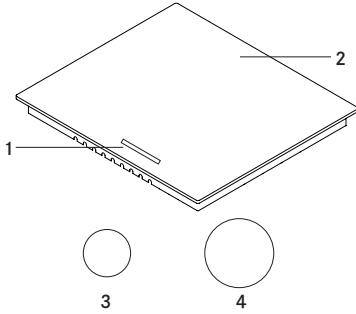

- 1- Kontrol düğmeleri
- 2- Cam yüzey
- 3- Ø140 ısıtıcı
- 4- Ø180 ısıtıcı

## KURULUM

### Elektrik bağlantı şeması

Ocağınızın elektrik bağlantısını aşağıdaki şemaya uygun olarak yetkili bir kişiye yaptırınız.

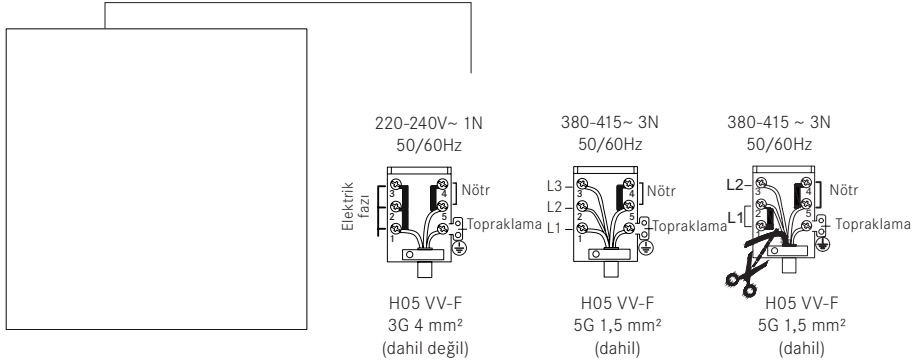

### Elektrikli ısıtıcı güç değerleri

Ø140 mm seramik ısıtıcı	1200 W
Ø180 mm seramik ısıtıcı	1800 W



### Ocağın yerine monte edilmesi

- ▷ Ocağı ters çevirerek düz bir zemine koyunuz.

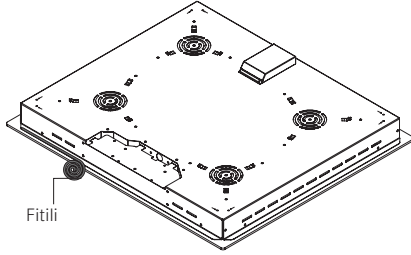

- ▷ Yabancı maddelerin ve sıvıların ocak ile tezgah arasına girmesini engellemek için paket içerisinde verilen macunu ocak alt muhafazasının kenarlarına yapıştırınız. Köşelerde ise macunu kıvrıyarak, köşe boşlukları doluncaya kadar kıvrımları çoğaltınız.

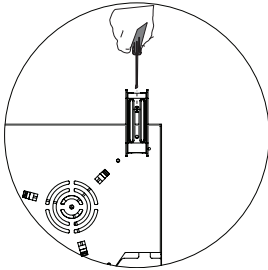
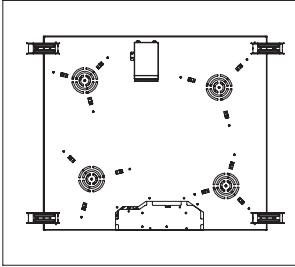

- ▷ Ocağı tekrar çevirerek tezgaha hizalayınız ve yerleştiriniz.

- ▷ Ocağınızı verilen kelepçe ve vidaları kullanarak tezgaha sabitleyiniz.

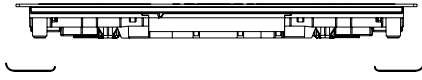
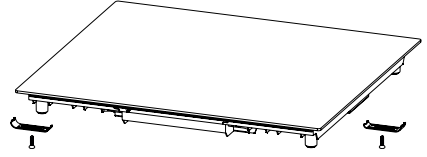
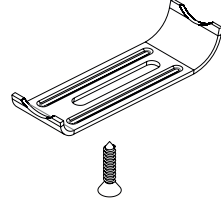

- ▷ Ürünün bir çekmecenin üzerinde monte edilmesi halinde; ürünün alt tarafına dokunulabiliyorsa, bu kısmın ahşap bir raf ile ayrılması gerekir.

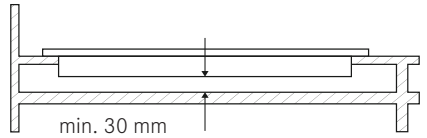

- ▷ Ocağı bir dolabın üzerine monte ederken, yukardaki şekilde göste rildiği gibi dolapla ocak arasını ayırmak için bir raf monte edilmelidir. Bir ankastre fırının üzerine monte ediliyorsa buna gerek yoktur.
- ▷ Eğer ocağınız sol ya da sağ duvara yakın montaj edilecek ise; Duvar ile ocak arası en düşük mesafe 50 mm olmalıdır.

### Kurulum için doğru yer

Ürün piyasadan temin edilen mutfak tezgahlarına uygun olarak tasarlanmıştır. Ürünle mutfak duvarları ve mobilyası arasında güvenli bir mesafe bırakılmalıdır.

Cihazın üzerine davlumbaz/ aspiratör kurulacak ise, montaj yüksekliği için davlumbaz/ aspiratör üreticisinin tavsiyesine uyunuz (Min. 65 cm).

Ocağın tezgahın üzerine yerleştireceği boşluk, ocak kurulum boyutlarına göre kesilmelidir.

Ürünün kurulumunda, elektrik ile ilgili yerel standartlarda belirtilen kurallara uyulmalıdır.

### Tezgah kesim ölçüleri

Ocağınızın kurulumu ve tezgah kesim ölçülerini yaparken aşağıdaki çizimlere ve verilen ölçülere dikkat ediniz.

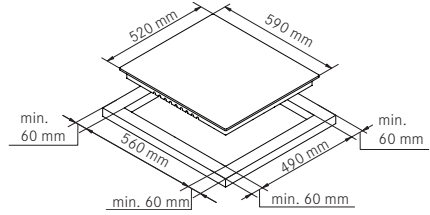

60 cm'lik Ocak

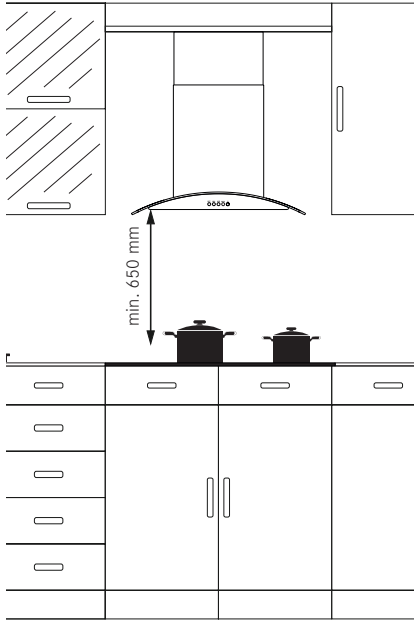

## ÇALIŞTIRMA

### Cihazı Çalıştırma

Cihazı açmak ve kapatmak için açma / kapama tuşuna basılı tutun. Cihaz açıldığında, ısı bölgesi göstergeleri görüntülenecektir.

### Dokunmatik kontrolün kullanımı

- ▶ Kontroller dokunmaya tepki verir, bu nedenle kontrollere herhangi bir baskı uygulamanız gerekmez.
- ▶ Kullanmak istediğiniz pişirme alanına uygun bir tencere, tava vb. yerleştiriniz.
- ▶ Yerleştirdiğiniz tencerenin, tavanın vb. tabanının ve pişirme bölgesi yüzeyinin temiz ve kuru olduğundan emin olunuz.
- ▶ Isıtma bölgesi seçim kontrolüne dokunduğunuzda, dokunduğunuz tuşun yanındaki gösterge yanıp sönecektir.

- ▶ Dokunmatik kontrollerin daima temiz ve kuru olmasına dikkat ediniz. İnce bir su tabakası bile dokunmatik kontrollerin çalışmasını zorlaştırabilir.
- ▶ Cihazı kullanırken parmağınızın ucunu değil topunu kullanın.

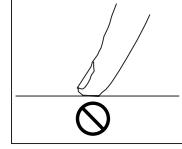
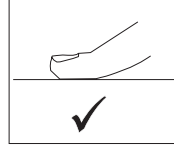

### Dört Göznlü Ocağın Kullanımı

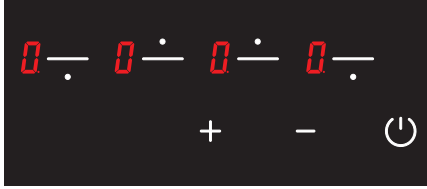

FHR 604 C T BK / FHR 604 C T XS

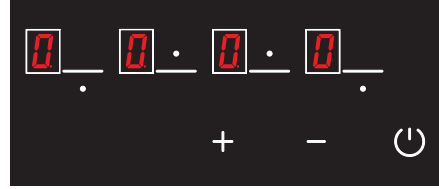

FHR 604 C T WH



Sol alt pişirme bölgesi seçim tuşu



Artı tuşu



Sol üst pişirme bölgesi seçim tuşu



Eksi tuşu



Sağ üst pişirme bölgesi seçim tuşu



On / off tuşu





Sağ alt pişirme bölgesi seçim tuşu



Sıcaklık göstergesi ikonu





### Ocağın Açılması

**Not:** Cihaz ünitesi elektrik şebekesine bağlandıktan 1 saniye sonra çalışmaya hazır hale gelir. Tüm ledler ve göstergeler 1 saniyeliliğine yanar.

Cihaz ünitesi  tuşuna dokunularak açılır. Tüm göstergelerde  ikonu görünür (bkz. şekil 1).





Şekil 1

Gözlerin üzerindeki cam sıcaklığı + 60°C üzerinde ise ilgili ocak gözünün ekranında sırayla  ve  ikonları birbiri ardına görünür. ( = 0,5 saniye,  = 0,5 saniye) (bkz. şekil 2).



Şekil 2

### Ocağın Kapanması

Cihaz ünitesi  tuşuna dokunularak kapatılır (bkz. şekil 3). Çocuk kilidi aktif olsa dahi  tuşuna dokunularak cihazın kapatılması mümkündür.

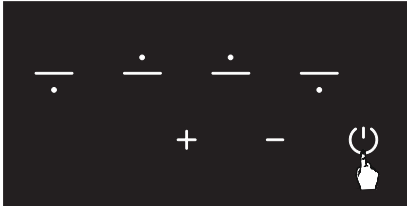

Şekil 3

**UYARI:** Elektronik 20 saniye etkin olarak kalır. Bu zaman aralığında pişirme seviyesi bulunmuyorsa cihaz otomatik olarak bir sinyal sesiyle “kapalı moda” geçer.

### Artık ısı göstergesi

Ocağın ekranında  ikonu yanıyorsa ilgili ocak gözü hala sıcak demektir. Az miktarda yemeği ısıtmak için kullanılabilir (bkz. şekil 4).



Şekil 4

**UYARI:** Elektrik kesildiğinde, artık ısı göstergesi yanmaz ve sıcaklıklara karşı kullanıcıyı uyarır.

**UYARI :** Her bir pişirme alanının artık ısı göstergesi, ölçülen cam sıcaklığı + 60 °C'den daha düşük hale gelene kadar etkin olarak kalır.

### Ocak Pişirme Bölgelerinin Açılması

1.  tuşuna dokunularak ocak açılır (bkz. şekil 5).

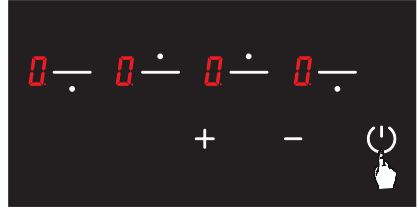

Şekil 5



2. İlgili ocak gözü seçim tuşuna dokunulur. İlk dokunmada ilgili ocak gözünde **0** ikonu görünür (bkz. şekil 6).



Şekil 6

3. İlgili ocak gözünün pişirme seviyesi; **+** ve **-** tuşları kullanılarak 1-9 arasında ya da ocağın opsiyonuna göre **H**-9 arasında ayarlanabilir (bkz. şekil 7).

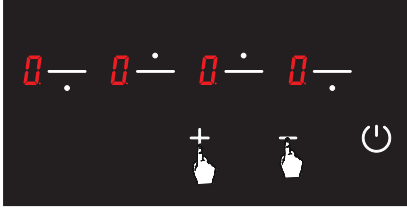

Şekil 7

**WUYARI:** Seçim yapılan ilgili ocak gözü eğer sıcak ise; seçim yapıldıktan sonra ekranda **H** ikonu yerine **0** ikonu görünür.

### Sıcak Tutma Fonksiyonu **H**

Sıcak tutma fonksiyonu bir pişirme alanındaki pişmiş gıdayı sıcak tutar. Bu fonksiyonda seçili ocak gözü düşük bir güç ile çalışır. Sıcak tutma fonksiyonunda bir pişirme seviyesidir.

### Sıcak tutma fonksiyonunu aktif etmek için

1. **0** tuşuna dokunularak ocak açılır (bkz. şekil 8).



Şekil 8

2. İlgili ocak gözü seçim tuşuna bir kez dokunulur. İlk dokunmada **0** ikonu görünür (bkz. şekil 9).



Şekil 9

3. Daha sonra **+** tuşuna bir kez dokunulur. Bu dokunmayla ilgili ocak gözünde **H** ikonu görünür (bkz. şekil 10). Böylelikle sıcak tutma fonksiyonu aktif edilmiş olur.





Şekil 10

### Ocak pişirme bölgelerinin kapatılması

1.  tuşuna dokunularak ocak kapatılabilir (bkz. şekil 11).



Şekil 11

2. Tüm ocak gözlerinde sıcaklık,  ve  tuşları kullanarak  seviyesine getirilir (bkz. şekil 12). 20 saniye sonra ocak kendiliğinden kapanır.



Şekil 12

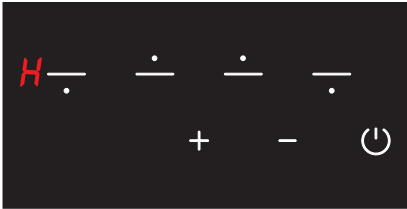

3. 20 saniye sonunda herhangi bir ocak gözü hala sıcak ise ilgili göz  sembolü yanar (bkz. şekil 13). Eğer ilgili ocak gözü sıcak değilse ocak kapandıktan sonra ekranda hiçbir ikon belirmez.



Şekil 13



### Çocuk kilidi fonksiyonu

#### Çocuk kilidini aktif etmek için

1. Ünite  tuşuna basılarak açılır.  simgesi tüm ekranlarda görünür (bkz. Şek. 14).



Şekil 14

2. Ön sol göz seçim tuşu ( ) ile eksi tuşuna ( ) birlikte dokunulur, bu esnada kısa uyarı sesi duyulur (bkz. şekil 15). Daha sonra parmaklar ocak kontrol panelinden kaldırılır.



Şekil 15

3. Tekrardan ön-sol göz seçim tuşuna ( ) dokunulur (bkz. şekil 16).



Şekil 16

4. Bu anda çocuk kilidi aktif olur ve bu durumu ifade etmek için bütün gözler de **L** ikonu görünür (bkz. şekil 17). Eğer sıcak olan bir göz var ise **L** ve **H** ikonları değişimli olarak ekranda görünür.

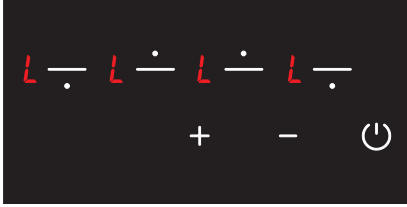

Şekil 17

### Çocuk kilidini ocak kapatılana kadar pasif etmek için

1. Ocak açıkken ve tuş kilidi aktifken bütün ekranda **L** ikonu görünür (bkz. şekil 18). Eğer sıcak olan bir göz var ise **L** ve **H** ikonları değişimli olarak ekranda görünür. Sadece **⏻** tuşuyla ocak kapatılıp açılabilir.

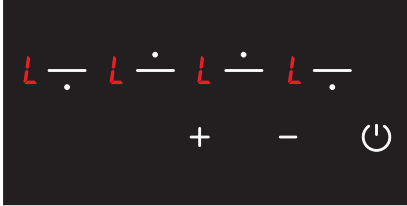

Şekil 18

2. Ön-sol göz seçim tuşu (**←**) ile eksi tuşuna (**-**) birlikte dokunulur (bkz. şekil 19). Bu esnada kısa bir uyarı sesi duyulur. Daha sonra parmaklar ocağın kontrol panelinden kaldırılır.

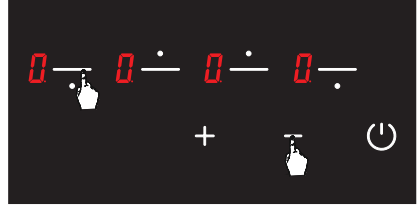

Şekil 19

3. Bütün ekranda **L** ikonu görünür (bkz. şekil 20). Eğer sıcak olan bir göz var ise **L** ve **H** ikonları değişimli olarak ekranda görünür.



Şekil 20



**UYARI:** Bu bölümde uygulanan adımlar ile çocuk kilidi sadece ocak kapatılana kadar pasif durumda kalır. Yani ürün kapatılır ve tekrar açılırsa çocuk kilidi yeniden aktif olacaktır. Bu durumda ocak her kapatılıp açıldığında çocuk kilidi aktif olacaktır.

### Çocuk kilidini tamamen pasif etmek için

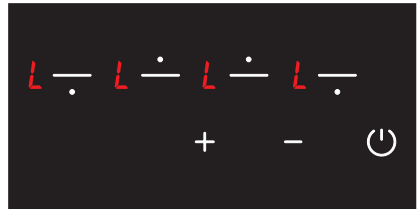
1. Ocak açıkken ve tuş kilidi aktifken bütün ekranda **L** ikonu görünür (bkz. şekil 21). Eğer sıcak olan bir göz var ise **L** ve **H** ikonları değişimli olarak ekranda görünür. Sadece **⏻** tuşuyla ocak kapatılıp açılabilir.



Şekil 21

2. Ön-sol göz seçim tuşu (  ) ile eksi tuşuna (  ) birlikte dokunulur (bkz. şekil 22). Bu esnada kısa bir uyarı sesi duyulur. Daha sonra parmaklar ocağın panelinden kaldırılır.

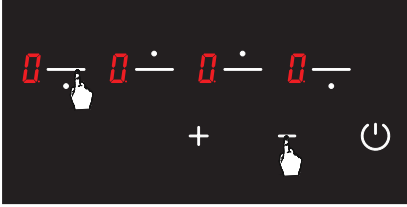

Şekil 22

3.  tuşuna yeniden dokunulur (bkz. şekil 23). Bu işlem 2. adımdan hemen sonra yapılmalıdır. Çocuk kilidi kalıcı olarak pasif olur. Yani ürün kapatılıp yeniden açılrsa dahi çocuk kilidi pasif kalmaya devam edecektir.

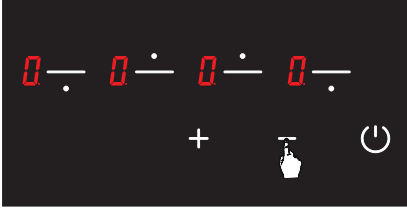

Şekil 23

4. Bu işlemlerden sonra ürün bekleme moduna geçer. Ancak ürün bekleme moduna geçse dahi sıcak olan göz var ise  ikonu ekranda görünür (bkz. şekil 24).



Şekil 24

**UYARI:** Herhangi bir elektrik kesintisinde çocuk kilidi devre dışı olur.

## TEMİZLİK VE BAKIM

Bakım veya temizliğe başlamadan önce ocağa elektrik sağlayan fişi prizden çekiniz. Ocak sıcak ise soğumasını bekleyiniz.

- ▷ Ocağınızın uzun bir ekonomik ömre sahip olması için ocağınızı düzenli olarak temizlik ve bakım yapılmalıdır.
- ▷ Ocağınızı sert fırça, bulaşık teli ya da bıçak gibi sert aletlerle temizlemeyiniz. Aşındırıcı, çizici, asitli maddeler ya da deterjan kullanmayınız.
- ▷ Ocağınızın parçalarını sabunlu bezle sildikten sonra durulayınız, daha sonra yumuşak bir bezle iyice kurulayınız.
- ▷ Cam yüzeyleri özel cam temizleme maddeleriyle temizleyiniz. Cam yüzeylerin çizilmesi, kırılmaları sebep olacağı için cam yüzeyleri temizlerken aşındırıcı temizleyiciler veya keskin metal kazıyıcılar kullanmayınız.
- ▷ Ocağınızı buharlı temizleyiciler ile temizlemeyiniz.
- ▷ Ocağınızı temizlerken asit, tiner ve gaz gibi yanıcı maddeler asla kullanmayınız.
- ▷ Ocağın herhangi bir maddesini bulaşık makinasında yıkamayınız.
- ▷ Ocağınızın üzerine dökülen sirke, limon, tuz, kola ve benzeri asit ve alkalin içeren maddeleri çabucak temizleyiniz.
- ▷ Zamanla ocak düğmelerinin zor döndürülmesi veya hiç döndürülememesi durumu ortaya çıkabilir, böyle bir durumda düğmelerin değiştirilmesi gerekir. Değişim sadece yetkili servis tarafından yapılmalıdır.

### Seramik cam pişirme yüzeyini hasardan korumanın yolları

Seramik cam yüzey ısıya (650°C'ye kadar) ve sıcaklık dalgalanmalarına karşı duyarlı değildir. Belli bir dereceye kadar kırılmaz ve çizilmez özelliğindedir. Bununla birlikte, herhangi bir hasarı önlemek için lütfen aşağıda belirtilenleri uygulayın:

- ▶ Sıcak ocakların üzerine hiçbir zaman soğuk su dökmeyin.
- ▶ Seramik cam plaka üzerine çıkmayın.
- ▶ Ani baskılar, örneğin bir tuzluğun düşmesinin yaratacağı etki kritik olabilir. Bu yüzden, bu gibi nesnelere ocakların üzerinde bir yere yerleştirmeyin.
- ▶ Her kullanımdan sonra, pişirme kabı tabanının ve ayrıca pişirme bölümleri yüzeylerinin temiz ve kuru olduğundan emin olun.
- ▶ Ocak gözü yüzeylerinin üzerinde sebze soymayın. Sebzelere düşen kum tanecikleri seramik cam plakayı çizebilir.
- ▶ Karton veya plastik gibi yanıcı maddeleri ocağın üzerine koymayın. Kalay, çinko ya da alüminyum gibi nesnelere (ayrıca, alüminyum folyolar veya boş kahve cezveleri) sıcak pişirme yüzeyleri üzerinde eriyebilir ve hasara yol açabilirler.
- ▶ Sıcak pişirme bölümlerine şekerli gıdaların ya da meyve sularının temas etmemesine özen gösterin. Seramik cam yüzeyi bunlardan lekelenebilir.

## BAKIM VE TAMİR

### Sorunlar ve çözüm önerileri

Ürününüzde karşılaşılabileceğiniz sorunları teknik servisi aramadan önce aşağıdaki noktaları kontrol ederek çözebilirsiniz.

- ▶ Ocağın elektrik kablo fişinin prize takılı olup olmadığını kontrol ediniz
- ▶ Şebekede elektrik olup olmadığını güvenli yollarla kontrol ediniz.
- ▶ Sigortaları kontrol ediniz.

- ▶ Ocağın elektrik kablosunda bir hasar olup olmadığını kontrol ediniz.

### Hata Kodları Ve Çözüm Önerileri

Aşağıdaki tabloda hata kodları, bu kodların muhtemel nedenleri ve çözüm önerileri verilmiştir.

**UYARI:** Aşağıdaki tablo tüm ürünler için geçerlidir.

Hata kodu	Hata tanımı	Olası hata nedeni	Hata temizleme
ER 03 & sürekli sinyal sesi	Tuşların sürekli kullanımı; kontrol ünitesi 10 saniye sonra kesintiye uğrar.	Kontrol ünitesi üzerindeki camda, su veya pişirme aletlerinin bulunması.	Ocağın kullanım yüzeyini temizleyiniz.
ER 20	Flaş arızası.	^ C hatası.	Elektronik kartı değiştiriniz.
ER 21	Aşırı sıcaklık.	Elektronikğin ortam sıcaklığı çok yüksek.	Pişirme yüzeyinin soğumasına izin veriniz. Kontrol ünitesinin sıcaklık onayını kontrol ediniz.
ER 22	Tuş değerlendirme kusuru. Kontrol birimi 3,5 - 7,5 saniye sonra kapanır.	Tuşların algılanmasında kısa devre veya hata.	Elektronik kartı değiştiriniz.
ER 31	Yapılandırma verileri doğru değil.	---	Yeni yapılandırma gerekli.
ER 36	Sıcaklık sensörü hatası.	Kısa devre veya elektronik kartta kapanma.	Elektronik kartı değiştiriniz.
ER 40	Güç kaynağı cihazın açılması için çok düşük.	Birincil PTC çok sıcak.	Ocağı güç sisteminden ayırınız.
ER 47	Elektronik kart ve ısıtıcılar arasında iletişim hatası.	İletişim yok veya hatalı.	Bağlantı kablosunun doğru ve işlevsel şekilde takıldığından emin olunuz.
U 400	Yanlış bağlantı.	Kontrol ünitesi yanlış bir şekilde bağlanmıştır.	Ocağı doğru şebeke gerilimine bağlayınız.

**UYARI:** Cihaz uzun süre en yüksek seviyede çalıştırılır ise kendini korumak için kapanabilir. Bu cihaz güvenliği için normal bir durumdur.

### TAŞIMA KURALLARI

- ▷ Taşıma ve nakliye işlemini orijinal ambalajı ile yapınız.
  - ▷ İndirme - bindirme ve taşıma sırasında, ürüne maksimum dikkat gösteriniz.
  - ▷ Taşıma ve nakliye sırasında ambalajın tamamen kapalı olduğundan emin olunuz.
  - ▷ Ambalaja ve pakete zarar verebilecek (nem, su, darbe, vs.) etkenlere karşı ürünü koruyunuz.
- ▷ Ürünün kullanım esnasında kırılması, deforme ve zarar görmemesine, taşıma esnasında hasar ve arıza oluşmamasına, vurma, çarpma, düşürme vb. dış etkenler nedeniyle zarar görmemesine dikkat ediniz.

## ENERJİ TASARRUFU İÇİN İPUÇLARI

- ▷ İndüksiyon pişirme bölgeleri; bir ölçüye kadar, pişirme kabı taban ölçüsüne göre otomatik olarak uyum sağlar.
- ▷ Pişirme kabını, ısıtıcıyı açık konuma getirmeden önce pişirme bölgesine yerleştirin. İndüksiyon ısıtıcılar, pişirme kabının varlığını algılayan bir sensöre sahiptir.
- ▷ Pişirme sürelerini kısaltmak için kapları, kapakları kapalı iken kullanınız.
- ▷ Kaynamaya başladığında ısıtma ayarını düşürünüz.
- ▷ Pişirme süresini kısaltmak için su ve yağ miktarını fazla tutmayınız.
- ▷ Cihazınızı pişirmeye uygun ısıtma ayarında kullanınız.

## ELDEN ÇIKARMA



Ambalajı çevre dostu bir şekilde bertaraf edin.

Bu ürün, T.C. Çevre ve Şehircilik Bakanlığı tarafından yayımlanan Atık Elektrikli ve Elektronik Eşyaların Kontrolü Yönetmeliği'nde belirtilen zararlı ve yasaklı maddeleri içermez. AEEE Yönetmeliğine uygundur.

### AMBALAJ BİLGİSİ

Bu ürün, geri dönüşümlü ve tekrar kullanılabilir nitelikteki yüksek kaliteli parça ve malzemelerden üretilmiştir. Bu nedenle, ürünü, hizmet ömrünün sonunda evsel veya diğer atıklarla birlikte atmayınız. Elektrikli ve elektronik cihazların geri dönüşümü için bir toplama noktasına götürünüz. Bu toplama noktalarını bölgenizdeki yerel yönetime sorunuz. Kullanılmış ürünleri geri kazanıma vererek çevrenin ve doğal kaynakların korunmasına yardımcı olunuz Ürünü atmadan önce çocukların güvenliği için elektrik fişini kesiniz çalışmaz duruma getiriniz. Ürünün ambalajı, ulusal mevzuatımız gereği geri dönüştürülebilir malzemelerden üretilmiştir. Ambalaj atığını evsel veya diğer atıklarla birlikte atmayınız, yerel otoritenin belirttiği ambalaj toplama noktalarına atınız.









## توصيات لتوفير الطاقة

- ◀ استخدم الأواني وأغطيتها مغلقة وذلك لتقصير أوقات الطهي.
- ◀ أخفض إعداد التدفئة عند بدء الغليان.
- ◀ تجنب تجاوز كمية الماء والزيت لتقصير مدة الطهي.
- ◀ اضبط جهازك عند إعداد تسخين مناسب للطهي.

## التخلص من المنتج

### معلومات العبوة

مواد تعبئة المنتج تم تصنيعها من خامات قابلة لإعادة التدوير بما يتوافق مع التشريعات البيئية المحلية السارية لدينا. لا تتخلص من مواد التغليف ضمن النفايات المنزلية أو المهملات الأخرى. قم بنقلها إلى مراكز تجميع مواد التعبئة والتغليف المحددة من قبل السلطات المحلية.

تخلص من مواد التغليف بطريقة صديقة للبيئة.



هذا الجهاز مميز وفقاً للمواصفة الأوروبية 2012/19/EU فيما يتعلق بالأجهزة الكهربائية والإلكترونية المستعملة (مواصفة التجهيزات الكهربائية والإلكترونية المستعملة - WEEE). يحدد الإطار التوجيهي إطار العمل الخاص بارجاع الأجهزة المستعملة وإعادة تدويرها كما هو ساري داخل الاتحاد الأوروبي.

كود الخطأ	شرح الخطأ	سبب الخطأ المحتمل	محو الخطأ
ER 03 و إشارة صوتية مستمرة	يتم منع الاستخدام المستمر للأزرار أو وحدة التحكم بعد مرور 10 ثوان.	أواني الماء أو الطهي على الزجاج فوق وحدة التحكم.	قم بتنظيف سطح تشغيل الموقد.
ER 20	عطل الوميض.	خطأ C ^.	استبدل اللوح الإلكتروني.
ER 21	درجة حرارة عالية جدًا.	درجة الحرارة المحيطة للإلكترونيات مرتفعة للغاية.	اترك سطح الطهي حتى يبرد. راجع التحقق من درجة حرارة وحدة التحكم.
ER 22	عطل تقييم المفتاح. وحدة التحكم تتحول بعد 3.5 – 7.5 ثانية.	قفلة كهربائية أو خطأ في فحص المفاتيح.	استبدل اللوح الإلكتروني.
ER 31	تهيئة البيانات غير صحيحة.	---	يلزم إجراء تهيئة جديدة.
ER 36	خطأ بمستشعر درجة الحرارة.	قفلة كهربائية أو اللوح الإلكتروني متوقف.	استبدل اللوح الإلكتروني.
ER 40	يتعذر تشغيل الجهاز جراء انخفاض إمداد التيار الكهربائي بشدة.	PTC الأولي ساخن للغاية.	افصل الموقد من نظام إمداد التيار الكهربائي.
ER 47	خطأ اتصال بين تهيئة اللوح الإلكتروني وعناصر التسخين.	لا يوجد اتصال أو الاتصال متعطل.	تأكد من أن كابل التوصيل متصل بشكل صحيح ويؤدي وظائفه.
U 400	توصيل غير صحيح.	وحدة التحكم متصلة بشكل غير صحيح.	قم بتوصيل الموقد لتصحيح الجهد الكهربائي الرئيسي.

**تحذير:** في حالة تشغيل الجهاز على أقصى مستوى لفترة طويلة، يمكن أن يتوقف تلقائيًا. هذا بمثابة إجراء احتياقي للحفاظ على سلامة الجهاز

#### قواعد التعامل

- ◀ تحريك المنتج ونقله في عبوته الأصلية.
- ◀ انتبه جيدًا إلى الجهاز أثناء التحميل/التفريغ والتحرك.
- ◀ تأكد من أن العبوة مُحكمة العلق أثناء التحريك والنقل.
- ◀ قم بحماية الجهاز من العوامل الخارجية (مثل الرطوبة، الماء، إلخ.) التي قد تتسبب في تلف العبوة.
- ◀ توخى الحذر من إلحاق الضرر بالجهاز جراء الارتطام أو حوادث الاصطدام أو عمليات السقوط، إلخ. وذلك أثناء تحريك الجهاز ونقله وألا يتم كسره أو تشويبه أثناء التشغيل.

## التنظيف والعناية

### طرق حماية سطح الطهي الزجاجي السيراميك من التلف

- ◀ سطح الزجاج السيراميك غير حساس للحرارة (حتى 650°م) والتقلبات في درجة الحرارة. فهو غير قابل للكسر ومقاوم للخدش بدرجة معينة.
- ولهذا، لتجنب أي تلفيات، يُرجى القيام بالتالي:
  - ◀ تجنب نهائيًا سكب ماء بارد على مواعد ساخنة.
  - ◀ تجنب نهائيًا الوقوف على لوح زجاجي سيراميك.
  - ◀ قد يشكل الضغط المفاجئ، على سبيل المثال تأثير سقوط رشاشة الملح، خطورة.
  - ولهذا، تجنب وضع مثل هذه الأشياء فوق المواعد.
  - ◀ بعد كل استخدام، تأكد من نظافة قاعدة مقلاة الطهي وأسطح نطاقات الطهي وجفافهم.
  - ◀ تجنب تقشير الخضروات على أسطح الموقد. قد تتسبب حبيبات الرمل التي تسقط من الخضروات في خدش لوح الزجاج السيراميك.
  - ◀ لا تضع مواد قابلة للاشتعال مثل الورق المقوى أو البلاستيك على الموقد. قد تنصهر الأجسام مثل القصدير أو الزنك أو الألومنيوم، (مثل رقائق الألومنيوم أو أوعية القهوة الفارغة) على أسطح الطهي الساخنة وتتسبب في تلفها.
  - ◀ توخى الحذر من لمس الأطعمة السكرية أو عصائر الفاكهة لنطاقات الطهي الساخنة.
  - لأنها قد تتسبب في إتساخ سطح الزجاج السيراميك.

- ◀ قبل بدء الصيانة أو التنظيف، افصل أولاً قابس الإمداد بالتيار الكهربائي لسطح الطهي وأخفض صمام الغاز. إذا كان سطح الطهي ساخن، انتظر حتى يبرد.
- ◀ للحصول على فترة استخدام وتشغيل طويلة للجهاز، يلزم إجراء التنظيف الدوري والصيانة لسطح الطهي الخاص بك.
- ◀ تجنب تنظيف سطح الطهي الخاص بك بأدوات حادة مثل فرشاة خشنة أو فرشاة أو ألياف سلكية أو سكين.
- ◀ لا تستخدم مواد أو منظفات خادشة أو كاشطة.
- ◀ أمسح أجزاء سطح الطهي الخاص بك باستخدام قطعة قماش بصابون، واشطفهائم بعد ذلك اشطفها جيدًا بقطعة قماش ناعمة.
- ◀ نظف الأسطح الزجاجية بمواد تنظيف خاصة للزجاج.
- ◀ وبما أن خدش الزجاج قد يؤدي فيما بعد إلى كسره، فيجب أثناء تنظيف أسطح الزجاج عدم استخدام منظفات خادشة أو كاشطات معدنية حادة.
- ◀ تجنب تنظيف سطح الطهي الخاص بك بأجهزة تنظيف تعمل بالبخار.
- ◀ وفيما يتعلق بتنظيف سطح الطهي الخاص بك، تجنب نهائيًا استخدام مواد قابلة للاشتعال مثل الأحماض أو المخفف أو الغاز.
- ◀ تجنب غسل الأجزاء البلاستيكية أو الألومنيوم لسطح الطهي الخاص بك في غسالة الأطباق.
- ◀ قم بتنظيف الخل والليمون والملح وفحم الكوك والأحماض المماثلة والقوية التي تحوي مواد تم سكبها على سطح الطهي الخاص بك، على الفور.

## الصيانة والإصلاح

### استكشاف الأعطال وإصلاحها

- ◀ أكواد الخطأ والتوصيات للحلول
- ◀ أسبابها المحتملة وتوصيات الحلول واردة في المخطط أدناه.
- ◀ تحذير: يطبق المخطط أدناه على جميع الموديلات.

- ◀ يمكنك حل المشاكل التي قد تواجهه خلال استعمال المنتج بمراجعة النقاط التالية قبل الاتصال بفي الخدمة.
- ◀ تحقق مما إذا كان كابل التيار الكهربائي موصل.
- ◀ تحقق بالطرق الآمنة من وجود الكهرباء بالشبكة.
- ◀ مصاهر المراجعة.
- ◀ تتحكم مما إذا كان التلف بكابل التيار أم لا.

4. تنتقل الوحدة إلى وضع الاستعداد بعد هذه الإجراءات. بالرغم من ذلك، تظهر الأيقونة **H** في حالة سخونة نطاق الطهي حتى إذا انتقلت الوحدة إلى وضع الاستعداد (انظر الشكل. 24).

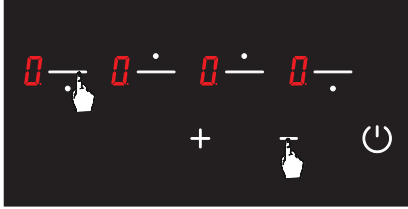

الشكل 24

**تحذير:** تتوقف وظيفة قفل أمان الأطفال في حالة انقطاع التيار.

2. اضغط على مفتاح اختيار نطاق الطهي الأيسر الأمامي ( **+** ) ومفتاح ناقص ( **-** ) في الوقت ذاته (انظر الشكل. 22).  
تسمع عندئذ إشارة تحذير قصيرة.  
ثم، أزل أصابعك عن لوحة التحكم بالموقد.



الشكل 22

3. اضغط على المفتاح **-** مرة أخرى (انظر الشكل. 23). يتم هذا مباشرة بعد الخطوة الثانية. يتم إيقاف قفل الأطفال بشكل دائم.  
بمعنى آخر، قد يستمر إيقاف قفل أمان الأطفال حتى في حالة إيقاف الوحدة وتشغيلها.

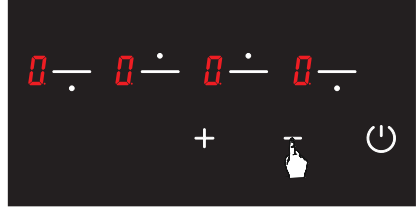

الشكل 23

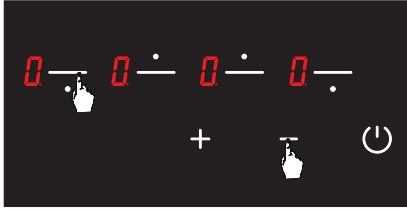

الشكل 19

3. تظهر الأيقونة **0** بجميع وحدات العرض (انظر الشكل 20).

تظهر الأيقونات **0** و **H** بالتبادل إذا كان أي من نطاقات الطهي ساخن.



الشكل 20

تحذير: يتوقف قفل أمان الأطفال إلى أن يتم إيقاف الموقد مع الخطوات الموضحة في هذا الجزء.

#### لتفعيل قفل الأطفال بالكامل

1. تظهر الأيقونة **L** بجميع وحدات العرض عندما يكون الموقد وقفل أمان الأطفال مشغولان. (انظر الشكل 21)  
تظهر الأيقونات **L** و **H** بالتبادل إذا كان أي من نطاقات الطهي ساخن. يمكن تشغيل الفرن وإيقافه فقط بمفتاح **⏻**.

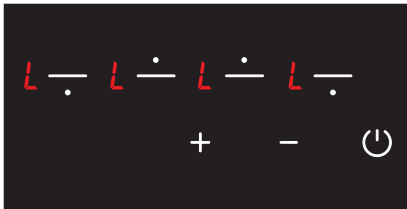

الشكل 21

4. يتم حينئذ تفعيل وظيفة قفل الأطفال وتظهر الأيقونة **L** بجميع نطاقات الطهي للإشارة إلى هذه الحالة (انظر الشكل 17).  
تظهر الأيقونات **L** و **H** بالتبادل إذا كان أي من نطاقات الطهي ساخن.

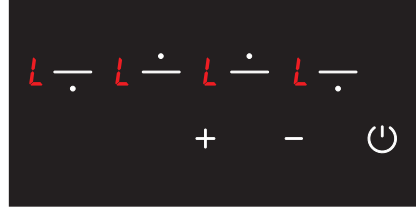

الشكل 17

#### للإيقاف المؤقت لوظيفة قفل الأطفال

1. تظهر الأيقونة **L** بجميع وحدات العرض عندما يكون الموقد وقفل أمان الأطفال مشغولان (انظر الشكل 18).  
تظهر الأيقونات **L** و **H** بالتبادل إذا كان أي من نطاقات الطهي ساخن.  
يمكنك تشغيل الموقد وإيقافها فقط من خلال مفتاح **⏻**.

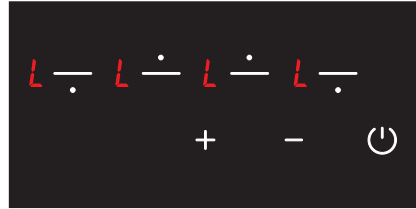



الشكل 18

2. اضغط على مفتاح اختيار نطاق الطهي الأسير (**⏻**) ومفتاح ناقص (**-**) في الوقت نفسه (انظر الشكل 19).  
تسمع عندئذ إشارة تحذير قصيرة.  
ثم، أزل أصابعك عن لوحة التحكم بالموقد.

## وظيفة قفل الأطفال

## تنشيط قفل الأطفال

1. تم تشغيل الوحدة بالضغط على مفتاح . تظهر الأيقونة  بجميع وحدات العرض (انظر الشكل. 14).



الشكل 14

2. اضغط على مفتاح اختيار نطاق الطهي الأيسر الأمامي  ومفتاح ناقص (-) في الوقت ذاته، تسمع عندئذ إشارة تحذير قصيرة (انظر الشكل 15). وبعد ذلك، أزل أصابعك عن لوحة التحكم بالموقد.



الشكل 15

3. اضغط على مفتاح اختيار نطاق الطهي الأيسر الأمامي  مرة أخرى (انظر الشكل 16).



الشكل 16

## إيقاف نطاقات طهي الموقد

1. يمكنك إيقاف الموقد بالضغط على زر  (انظر الشكل 11).

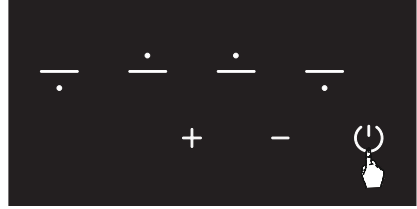

الشكل 11

2. باستخدام المفاتيح  و ، اضبط درجة حرارة جميع نطاقات الطهي إلى  (انظر الشكل 12). يتوقف الموقد من تلقاء نفسه بعد مرور 20 ثانية.

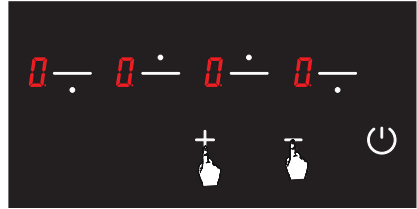

الشكل 12

3. في حالة بقاء أي من نطاقات الطهي ساخن بعد مرور 20 ثانية، يظهر الرمز  حتى تقل درجة حرارة نطاق الطهي المعني عن  $60^{\circ}\text{C}$  (انظر الشكل 13). لا تظهر أي أيقونة بعد إيقاف الموقد شريطة أن لا يكون نطاق الطهي المعني ساخن.



الشكل 13



**لتفعيل وظيفة احفظ دافئًا**

1. قم بتشغيل الموقد بالضغط على زر  (انظر الشكل 8).



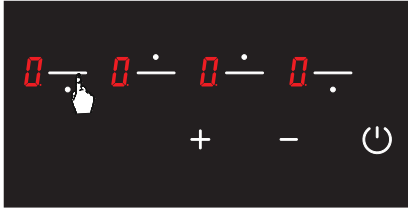

الشكل 8

2. اضغط على مفتاح اختيار نطاق الطهي المعني مرة واحدة. تظهر الأيقونة  عند الضغط باللمس لأول مرة (انظر الشكل 9).



الشكل 9

3. ثم، اضغط على المفتاح  مرة واحدة. تظهر الأيقونة  في نطاق الطهي المعني (انظر الشكل 10). ولهذا، قد يتم تفعيل وظيفة احفظ دافئًا.







الشكل 10

2. اضغط على مفتاح اختيار نطاق الطهي المعني. قد تظهر أيقونة  في الموقد المعني عند لمسها للمرة الأولى (انظر الشكل 6).



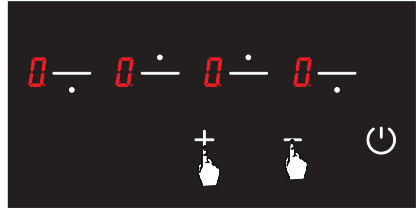

الشكل 6

3. يمكن ضبط مستوى الطهي لنطاق الطهي المعني من  إلى 9 ومن 9 إلى  باستخدام المفاتيح  و  (انظر الشكل 7).



الشكل 7

- تحذير:** إذا كان نطاق الطهي المختار ساخن، تظهر الأيقونة  بدلاً من الأيقونة  بعد إجراء الاختيار.

**وظيفة احفظ دافئًا **

تحافظ وظيفة احفظ دافئًا على مستوى دفاء الطعام المطهي الموجود بنطاق الطهي. يعمل نطاق الطهي المختار بأقل طاقة كهربائية خلال تشغيل هذه الوظيفة. وظيفة احفظ دافئًا هي أيضًا مستوى طهي.

**تحذير:** تظل المكونات الإلكترونية مفعلة لمدة 20 ثانية. في حالة عدم وجود مستوى طهي خلال هذه الفترة، تنتقل الوحدة إلى "وضع الإيقاف" تلقائيًا مع صدور إشارة تنبيه.

### وحدة عرض الحرارة المتبقية **H**

في حالة إضاءة الأيقونة **H** بوحدة عرض الموقد، فهذا يعني أن نطاق الطهي المعني مازال ساخنًا. ويمكن أن يستخدم لتدفئة كمية قليلة من الطعام (انظر الشكل 4).



الشكل 4

**تحذير:** وحدة عرض الحرارة المتبقية غير مضيئة، ولهذا لا تُحذر المستخدم بالحرارة في حالة انقطاع التيار. **تحذير:** تظل وحدة عرض الحرارة المتبقية لكل نطاق طهي مفعلة حتى تقل درجة حرارة الزجاج عن + 60 °م.

### تشغيل نطاقات طهي الموقد

1. قم بتشغيل الموقد بالضغط على زر (انظر الشكل 5).



الشكل 5

### تشغيل الموقد

**ملاحظة:** تصبح الوحدة مشغلة خلال ثانية واحدة بعد توصيلها بمصدر الطاقة الرئيسي. تومض جميع لمبات LED ووحدات العرض لمدة ثانية واحدة.

يتم تشغيل الوحدة من خلال الضغط على مفتاح . تظهر أيقونة بجميع وحدات العرض (انظر الشكل 1).



الشكل 1

إذا تجاوزت درجة حرارة الزجاج أعلى نطاقات الطهي + 60 °م، تظهر الأيقونات **H** و بوحدة العرض المعنية بالتتابع. ( $H = 0.5$  ثانية،  $\img alt="power button icon"/> = 0.5 ثانية) (انظر الشكل 2).$



الشكل 2

### إيقاف الموقد

يتم إيقاف الوحدة بالضغط على مفتاح (انظر الشكل 3). يمكنك إيقاف الوحدة بالضغط على مفتاح حتى في حالة تفعيل وظيفة قفل الأطفال.



الشكل 3

## التشغيل

- تأكد من أن عناصر التحكم باللمس نظيفة دائماً وجافة.
- حيث إن طبقة رقيقة من الماء قد تعيق عمل عناصر التحكم باللمس.
- استخدم باطن إصبعك وليس طرفه أثناء استخدام الجهاز.

## تشغيل الجهاز

لتشغيل الجهاز وإيقافه، اضغط مع الاستمرار على زر التشغيل/الإيقاف. عند تشغيل الوحدة، تظهر مؤشرات النطاق الساخن.

## تشغيل متحكم اللمس

- تستجيب عناصر التحكم للضغط، لهذا ليس هناك ضرورة لأي ضغط عليها.
- ضع وعاء مناسب أو مقلاة إلخ، على نطاق الطهي الذي ترغب في استخدامه.
- تأكد من نظافة قاعدة الوعاء أو المقلاة إلخ وجفافها، الذي من المقرر وضعها وأيضاً من سطح نطاق الطهي.
- عند لمس عنصر التحكم في اختيار نطاق التسخين، يومض عندئذ المؤشر المجاور للمفتاح المضغوط عليه.

## استخدام موافق نطاقات الطهي الأربعة



FHR 604 C T WH



FHR 604 C T BK / FHR 604 C T XS

مفتاح زائد

+

مفتاح اختيار نطاق الطهي الأيسر السفلي



مفتاح ناقص

-

مفتاح اختيار نطاق الطهي الأيسر العلوي



مفتاح التشغيل / الإيقاف

⏻

مفتاح اختيار نطاق الطهي الأيمن العلوي



أيقونة عرض درجة الحرارة

0

مفتاح اختيار نطاق الطهي الأيمن السفلي



## أبعاد القطع

أثناء تركيب سطح الطهي وضبط أبعاد القطع، انتبه إلى المخططات والرسومات الواردة أدناه.

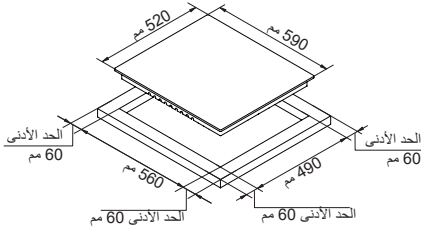

سطح طهي مساحته 60 سم

## مكان التركيب الصحيح

تم تصميم المنتج وفقاً لطاولات المطبخ الموردة من السوق. يجب ترك مسافة أمانة بين المنتج وجدران المطبخ أو قطع الأثاث.

في حالة تركيب شفاط/وسيلة تهوية فوق جهازك، التزم بتوصيات الجهة الصانعة للشفاط/وسيلة التهوية بحيث يكون ارتفاع التركيب (بحد أدنى 65 سم).

المساحة التي يجب وضع سطح الطهي بها على الطاولة يجب إنشاؤها بالتوافق مع أبعاد تركيب سطح الطهي.

لتركيب المنتج، يجب مراعاة القواعد المحددة في اللوائح المحلية ذات الصلة بالكهرباء.

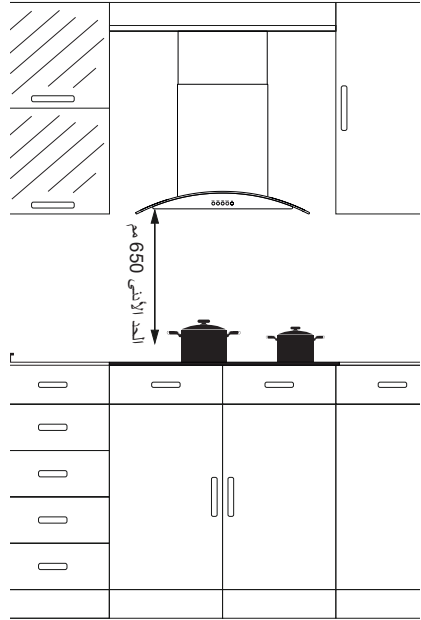

◀ قم بتثبيت سطح الطهي على الطاولة من أعلى باستخدام مشبك التثبيت والبراغي الموردة.

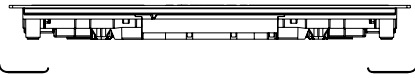
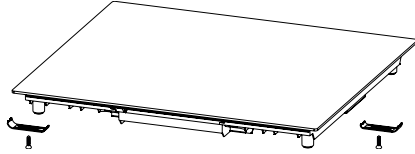
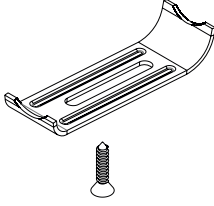

◀ عند تركيب المنتج بوحدة أدراج، إذا أمكن لمس الجانب السفلي من المنتج، يجب عندئذ فصل هذا الجزء برف خشبي.

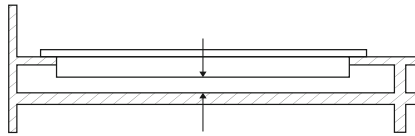

حد أدنى 30 مم

◀ عند تركيب سطح الطهي على خزائنه، كما هو موضح في الشكل أعلاه، لكي تتمكن من الفصل بين الخزائنة و سطح الطهي، يجب تركيب الرف. إذا تم تركيبه على فرن داخلية، عندئذ لا يوجد ضرورة لتركيب الرف.  
◀ في حالة تركيب سطح الطهي بجوار الحائط الأيمن أو الأيسر، يجب ترك مسافة 50 مم كحد أدنى بين الجدار و سطح الطهي.

## تركيب سطح الطهي

◀ أدر سطح الطهي لأسفل وضعه على قاعدة مستوية.

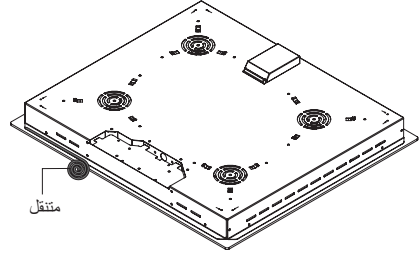

◀ لمنع دخول مواد غريبة وسوائل بين سطح الطهي والطاولة، ضع المعجون المورّد مع العبوة على جوانب الواقية السفلية للطاولة. بالنسبة للأركان، قم بحشو المعجون وزد كمية الحشو حتى تملأ فجوات الأركان.

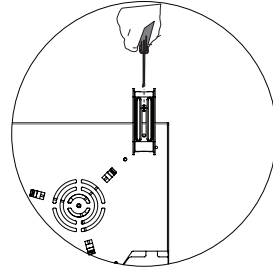
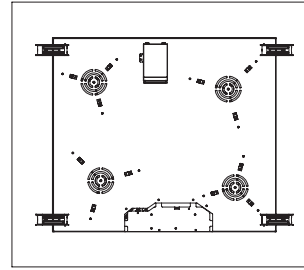

◀ أدر سطح الطهي مرة أخرى وقم بمحاذاته وضعه على الطاولة.

## نظرة عامة

- 1- مفاتيح التحكم
- 2- سطح الجهاز
- 3- عنصر التسخين بقطر 140
- 4- عنصر التسخين بقطر 180

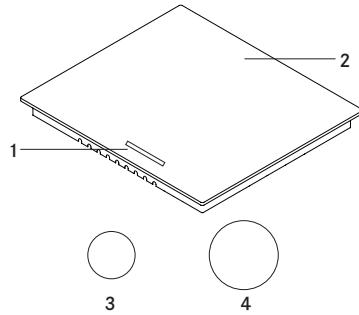

## التركيب

## مخطط التوصيل الكهربائي

أجري التوصيل الكهربائي لجهازك من خلال شخص معتمد تماشيًا مع المخطط التالي.

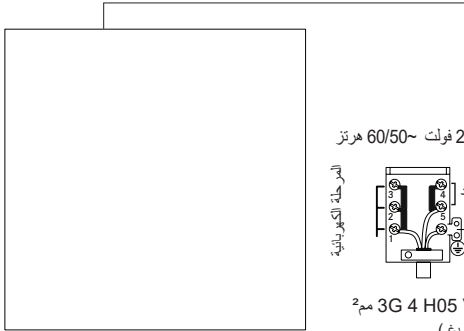

3N 380-415 60/50~ هرتز 3N 380-415 60/50~ هرتز 220-240 فولت 60/50~ هرتز

المرحلة الكهربائية

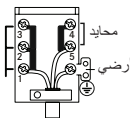

3G 4 H05 VV-F 3م<sup>2</sup>  
(دروم ريش)

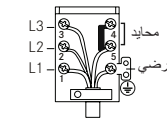

5G 1,5 H05 VV-F 3م<sup>2</sup>  
(دروم)

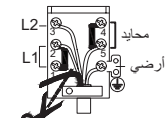

5G 1,5 H05 VV-F 3م<sup>2</sup>  
(دروم)

## نظرة سريعة على القيم طاقة السخان الكهربائي

1200 وات

سخان خزفي قطره 140 مم

1800 وات

سخان خزفي بقطر 180 مم



## الاستخدام السليم

- ◀ تم تصميم هذا الموقد خصيصًا لغير المحترفين وللإستخدام المنزلي في المنزل فقط.
- ◀ الجهاز غير مصمم للتشغيل بميقاتي خارجي أو بنظام تحكم عن بعد مستقل.

**تحذير:** الجهاز مخصص للطهي فقط. ويجب ألا يتم استخدامه في أغراض أخرى مثل تدفئة الغرفة.

**تحذير:** استخدم واقيات الموقد المصممة فقط من قبل الجهة الصانعة لجهاز الطهي أو التي حددتها الجهة الصانعة للجهاز في تعليمات الاستخدام المناسب أو واقيات الموقد المدمجة بالجهاز. قد ينتج حوادث جراء استخدام واقيات غير ملائمة.

## التوصيل الكهربائي والسلامة

- ◀ ظروف إعداد هذا الجهاز موضحة على البطاقة أو على لوحة البيانات.
- ◀ يجب توصيل جهازك في مصهر ملائم للطاقة الكهربائية. إذا لزم الأمر، ننصح بأن يتم التركيب من قبل خدمة معتمدة.
- ◀ تم تهيئة جهازك وفقاً لإمداد التيار الكهربائي 220-240 فولت تيار متردد/380-415 فولت 3N تيار متردد 60/50 هرتز.
- ◀ إذا كانت شبكة التيار الكهربائي الرئيسية مختلفة عن هذه القيم، اتصل بمركز الخدمة المعتمد الخاص بك.
- ◀ يجب توصيل الوصلات الكهربائية للجهاز فقط بالمصاهر ذات نظام تأريض مناسب (مؤرض). في حالة عدم توفر مصهر ملائم في المكان المقرر توصيل جهازك به، اتصل بمركز الخدمة المعتمدة على الفور. شركة التصنيع غير مسؤولة تحديداً عن التلقيات التي قد تنتج عن عدم تأريض المصاهر وتوصيلها بالجهاز.
- ◀ يجب أن يكون توصيل الجهاز قريب بحيث يسهل الوصول إلى المصهر ذو نظام تأريض تم إنشاؤها بدون استخدام سلك تطويل.
- ◀ لا تسمح لممس كابل تيار جهازك للأماكن الساخنة وبالمثل، أبعد كابل تيار الجهاز عن الحواف الحادة والأركان.
- ◀ في حالة تلف سلك المغذي، يجب استبداله إما من قبل الجهة الصانعة أو وكيل خدماتها أو شخص مؤهل بنفس الدرجة وذلك تجنباً للخطر.
- ◀ قد ينتج عن التوصيل الكهربائي الخاطئ تلف الجهاز، في هذه الحالة لا يسرى الضمان على جهازك. يجب إجراء التوصيل الكهربائي لجهازك من قبل مركز خدمة معتمد.
- ◀ أثناء تشغيل سطح الطهي، قد تسخن بعض الأجزاء. عند ضبط المفاتيح على وضع الإيقاف، قد يظل الجهاز ساخن لفترة. يجب إبعاد الأطفال بعيداً وألا يتم تركهم دون متابعة. تجنب لمس سطح الطهي أثناء وميض أضواء التحذير. عند إيقاف جهازك تظل الأجزاء الساخنة، التي تم الإشارة إليها بأضواء التحذير، خطرة.

إذا تعرض كابل الإمداد بالتيار للتلف (قابس الكابل)، فيجب استبداله بواسطة الجهة المستوردة أو وكيل الخدمة الخاص به أو شخص آخر مؤهل بنفس القدر تجنباً لحدوث أي موقف خطير.

**⚠️ خطر التعرض لصدمة كهربائية بسبب دخول مادة سائلة!**

لا تستخدم أجهزة التنظيف بالبخار لتنظيف الجهاز.

**⚠️ خطر نشوب الحريق!**  
**تحذير:** تجنب تخزين المواد الغذائية على سطح الطهي.

**تحذير:** تجنب وضع أي شيء على أسطح الطهي.

◀ **تجنب نهائيًا محاولة إخماد الحريق بالماء، ولكن افصل أولاً مصادر التيار الرئيسية ثم استخدم غطاء أو بطانية على سبيل المثال وقم بتغطية الحريق.**

**تنبيه:** لتجنب الخطر الناجم عن إعادة الضبط غير المقصود للقاطع الحراري، يجب ألا يتم تزويد هذا الجهاز بجهاز تحويل خارجي، مثل ميفاتي، أو توصيله بدائرة يتم تشغيلها وإيقافها بانتظام بواسطة أداة مساعدة.

**تحذير:** قد ينتج عن أي سهو أثناء الطهي بالدهون والزيوت خطر والتسبب في حريق.

**تنبيه:** في حالة كسر زجاج الموقد، أوقف أي عنصر تسخين على الفور وافصل الجهاز من مصدر التيار، ولا تلمس سطح الجهاز ولا تستخدمه.  
**تنبيه:** يجب مراقبة عملية الطهي بشكل دائم.

**⚠️ خطر الإصابة بحروق!**

**تحذير:** أبعد الأطفال الصغار بعيدًا.

**تنبيه:** توخى الحذر من لمس عناصر التسخين.

**تحذير:** يصبح الجهاز والأجزاء التي يسهل الوصول إليها ساخنين أثناء الاستخدام.

◀ ينبغي عدم وضع الأجسام المعدنية مثل السكاكين، والشوك، والملاعق والأغطية على سطح الموقد لأنها يمكن أن تصبح ساخنة.

◀ بعد الاستخدام، قم بإيقاف تشغيل عنصر الموقد من خلال مفتاح التحكم الخاص به ولا تعتمد على ميزة الكشف عن الأوعية.

**⚠️ خطر التعرض لصدمة كهربائية!**

**تحذير:** قبل لمس أطراف التوصيل، يجب فصل جميع دوائر الإمداد.

**تحذير:** إذا كان السطح مشققًا، افصل الجهاز لمنع أي خطر للتعرض لصدمة كهربائية.



## معلومات السلامة

- تسري هذه التعليمات على الدول المحددة رموزها على الجهاز. إذا لم يكن رمز الدولة موجود على الجهاز، لكي تتمكن عندئذ من تهيئة الجهاز على شروط هذه الدولة، يجب قراءة التعليمات الفنية.
- لضمان تشغيل هذا الجهاز الكهربائي بشكل فعال وآمن:
- ◀ ظروف إعداد هذا الجهاز موضحة على الملصق (أو على بطاقة البيانات).
  - ◀ يمكن استخدام هذا الجهاز من قبل الأطفال بدءاً من عمر 8 سنوات فأكثر، والأشخاص الذين يعانون من نقص في القدرات البدنية أو الحسية أو العقلية أو الأشخاص الذين لديهم نقص في الخبرة والمعرفة شريطة أن يتم مراقبتهم وتوجيههم إلى كيفية استخدام الجهاز بطريقة آمنة وإدراكهم للأخطار المتعلقة بذلك.
  - ◀ تفي الأنظمة الحثية لهذه المواقف بمتطلبات مستويات مواصفة التوافق الكهرومغناطيسي EMC والموجة EMF ويجب ألا تتداخل مع الأجهزة الإلكترونية الأخرى.
  - ◀ يجب على الأشخاص مستخدمي أجهزة ضبط نبضات القلب أو الأجهزة الإلكترونية المزروعة الأخرى توضيح الأمر مع الطبيب البشري أو مع الجهة الصانعة للأجهزة الطبية لمعرفة هل هذه الأجهزة مقاومة للتداخل بدرجة كافية أم لا.
  - ◀ هذا الجهاز ليس لعبة.
  - ◀ لا تترك الأطفال بالقرب من الجهاز دون مراقبة.
  - ◀ لا تسمح للأطفال بلمس الجهاز أو مفاتيح التحكم الخاصة به أثناء استخدامه أو بعد استخدامه مباشرة.
  - ◀ وبدون توفير الإشراف الكامل، يجب حينئذ إبعاد الأطفال في سن 8 أعوام أو أقل.
  - ◀ تأكد أن الجهاز تم تركيبه بطريقة تتيح فصله من مصدر إمداد الطاقة، مع وجود فتحة تلامس على مسافة تضمن فصل الكهرباء بشكل كامل في حالات زيادة الجهد الكهربائي من الفئة III.
  - ◀ يجب دمج وسائل الفصل في الأسلاك الثابتة وفقاً لقواعد توصيل الأسلاك.
  - ◀ يحظر تركيب الجهاز خلف أي باب ديكوري لتجنب سخونة الزائدة.





## فهرس المحتويات

10	التشغيل	3	حول هذا الدليل
16	التنظيف والعناية	4	معلومات السلامة
16	الصيانة والإصلاح	6	التوصيل الكهربائي والسلامة
18	توصيات لتوفير الطاقة	7	نظرة عامة
18	التخلص من المنتج	7	التركيب

## حول هذا الدليل

ملاحظة: تم إعداد دليل المستخدم هذا ليناسب أكثر من موديل واحد. قد لا تتعلق بعض الخصائص المحددة في هذا الدليل بالجهاز الخاص بك. جميع منتجاتنا مخصصة للاستخدام المنزلي فقط، وليس للاستخدام التجاري.

عزيزي المستخدم،  
يتمثل هدفنا في جعل هذا المنتج يوفر لك أفضل نتيجة، حيث تم تصنيعه في مصانعنا الحديثة في بيئة عمل دقيقة وبالتوافق مع مفهوم الجودة الشامل. ولهذا، ننصحك بقراءة دليل المستخدم بعناية قبل استخدام المنتج وجعله في متناولك بشكل دائم.

الرمز	المعنى
	رمز التحذير. التحذير من مخاطر الإصابة.
	الإجراءات التي يجب القيام بها في ملاحظات التحذير والسلامة لتجنب الإصابة أو التلف.
	خطوة العمل. تحدد هذه الخطوة إجراء يتعين القيام به.
	النتيجة. النتيجة المترتبة على خطوة أو أكثر من خطوات العمل.



**Argentina**

Industrias Spar  
San Luis S.A.  
Buenos Aires 1008  
Phone +54 11 4311 7655

**Australia**

Franke Aus. Pty. Ltd.  
(PR Kitchen Systems)  
Melbourne 3175  
Phone +61 3 9700 9100

**Belgium**

Franke N.V.  
9400 Ninove  
Phone +32 54 310 111

**Brazil**

Franke Sistemas de  
Cozinhas do Brasil Ltda.  
89219-512 Joinville, SC  
Phone +55 47 3431 0501

**Canada**

Franke Kindred  
Canada Ltd.  
Midland, ON L4R 4K9  
Phone +1 866 687 7465

**China**

Franke (China) Kitchen  
Systems Co., Ltd.  
Heshan, Guangdong, 529700  
Hotline 400 882 9898

**Czech Republic**

Franke s.r.o.  
190 00 Praha 9  
Phone +420 281 090 411

**Denmark**

Franke KS Denmark  
8520 Lystrup  
Phone +45 8624 9024

**Egypt**

Franke Kitchen Systems  
Egypt S.A.E.  
6th of October City  
Hotline 16828

**Finland**

Franke Finland Oy  
76850 Naarajärvi  
Phone +358 15 341 11

**France**

Franke France S.A.S.  
60230 Chambly  
Phone +33 130 289 400

**Germany**

Franke GmbH  
79713 Bad Säckingen  
Phone +49 7761 52 0

**Greece**

Franke Hellas S.A.  
19003 Markopoulo Attikis  
(Athens)  
Phone +30 22991 500 00

**Hong Kong SAR**

Franke Asia Hong Kong  
Causeway Bay  
Phone +852 3184 1900

**India**

Franke Faber India Pvt Ltd.  
Aurangabad - 431 136  
Phone 1800 209 3484

**Italy**

Franke S.p.A.  
37019 Peschiera del Garda  
Numero Verde 800 359 359

**Kazakhstan**

Franke Kazakhstan Ltd.  
040918 Almaty City  
Phone +7 727 297 3812

**Morocco**

Franke Kitchen System SARL  
21 000 Casablanca  
Phone +212 522 674 200

**Norway**

Franke KS Norway  
8520 Lystrup, Denmark  
Phone +47 35 566 450

**Poland**

Franke Polska Sp. z o.o.  
05-090 Raszyn  
Phone +48 22 711 6700

**Portugal**

Franke Portugal S.A.  
2735-531 Cacém  
Phone +351 21 426 9670

**Romania**

Franke Romania SRL  
Pantelimon 077145  
Phone +40 21 350 1550

**Russia**

Franke Russia GmbH  
199106 St. Petersburg  
Phone +7 812 703 1540

**Slovak Republic**

Franke Slovakia s.r.o.  
010 01 Žilina  
Phone +421 41 733 6200

**South Africa**

Franke South Africa  
Durban 4052  
Phone +27 31 450 6300

**Spain**

Franke España S.A.U.  
08174 Sant Cugat del Vallès  
Phone +34 93 565 3535

**Sweden**

Franke Futurum AB  
930 47 Byske  
Phone +46 912 405 00

**Switzerland**

Franke Küchentechnik AG  
4663 Aarburg  
Phone +41 800 583 243

**Thailand**

Franke (Thailand) Co., Ltd.  
Bangkok 10110  
Phone +66 2 013 7900

**The Netherlands**

Franke Nederland B.V.  
5700 AD Helmond  
Phone +31 492 585 111

**Turkey**

Franke Mutfak ve Banyo  
Sistemleri Sanayi  
ve Ticaret A.S.  
41400 Gebze Kocaeli  
Phone +90 262 644 6595

**Ukraine**

Franke Ukraina LLC  
02081 Kyiv  
Phone +38 044 492 0015

**United Arab Emirates**

Franke LLC  
Ras Al Khaimah  
Phone +971 7 203 4700

**United Kingdom**

Franke UK Ltd.  
Manchester M22 5WB  
Phone +44 161 436 6280

**USA**

Franke Kitchen Systems LLC  
Smyrna, TN 37167  
Phone 800 626 5771

