

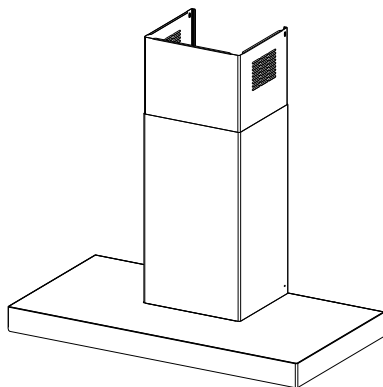

- EN COOKER HOOD
- DE DUNSTABZUGSHAUBE
- FR HOTTE DE CUISINE
- ES CAMPANA
- PT EXAUSTOR
- IT CAPPA
- SV SPISFLÄKT
- FI LIESITUULETIN
- DA EMHÆTTE
- RU ВЫТЯЖКА
- ET ÕHUPUHASTAJA
- LV TVAIKU NOSŪCĒJS
- LT GARTRAUKIS
- UK ВИТЯЖКА
- HU PÁRAELSZÍVÓ
- CZ ODSAVAČ PAR
- SK KUCHYNSKÝ ODSÁVAČ
- RO HOTĂ
- PL OKAP KUCHENNY
- HR NARA
- SI NARA
- GR ΑΠΟΡΡΟΦΗΤΗΡΑΣ
- BG АСПИРАТОРА
- MK АСПИРАТОРОТ
- AL KAPAK TENXHERE
- SR КУХИЊСКОГ АСПИРАТОРА



<b>EN</b>	USER MANUAL.....	3
<b>DE</b>	GEBRAUCHSANLEITUNG .....	7
<b>FR</b>	MANUEL D'UTILISATION .....	11
<b>ES</b>	MANUAL DE USO .....	15
<b>PT</b>	LIVRO DE INSTRUÇÕES PARA UTILIZAÇÃO.....	19
<b>IT</b>	LIBRETTO DI USO.....	23
<b>SV</b>	ANVÄNDNINGSHANDBOK .....	27
<b>FI</b>	KÄYTTÖOHJEET .....	31
<b>DA</b>	BRUGSVEJLEDNING .....	35
<b>RU</b>	РУКОВОДСТВО ПО ЭКСПЛУАТАЦИИ.....	39
<b>ET</b>	KASUTUSJUHEND.....	45
<b>LV</b>	LIETOŠANAS RAMĀCĪBA.....	49
<b>LT</b>	NAUDOTOJO VADOVAS .....	53
<b>UK</b>	ІНСТРУКЦІЯ З ЕКСПЛУАТАЦІЇ.....	57
<b>HU</b>	HASZNÁLATI ÚTMUTATÓ .....	61
<b>CZ</b>	NÁVOD K POUŽITÍ .....	65
<b>SK</b>	NÁVOD NA POUŽÍVANIE .....	69
<b>RO</b>	MANUAL DE FOLOSIRE .....	73
<b>PL</b>	INSTRUKCJA UŻYTKOWANIA.....	77
<b>HR</b>	KNJIŽICA S UPUTAMA.....	82
<b>SI</b>	NAVODILO ZA UPORABO.....	86
<b>GR</b>	ΟΔΗΓΙΕΣ ΧΡΗΣΗΣ.....	90
<b>BG</b>	РЪКОВОДСТВО НА ПОТРЕБИТЕЛЯ .....	94
<b>MK</b>	УПАТСТВО ЗА КОРИСНИК .....	98
<b>AL</b>	UDHËZUES PËR PËRDORIMIN .....	102
<b>SR</b>	КОРИСНИЧКО УПУТСТВО.....	106

## 1. SAFETY INFORMATION

 For your safety and correct operation of the appliance, read this manual carefully before installation and use. Always keep these instructions with the appliance even if you move or sell it. Users must fully know the operation and safety features of the appliance.

 The wire connection has to be done by specialized technician.

- The manufacturer will not be held liable for any damages resulting from incorrect or improper installation.
- The minimum safety distance between the cooker top and the extractor hood is 650 mm (some models can be installed at a lower height, please refer to the paragraphs on working dimensions and installation).
- If the instructions for installation for the gas hob specify a greater distance, this must be respected.
- Check that the mains voltage corresponds to that indicated on the rating plate fixed to the inside of the hood.
- Means for disconnection must be incorporated in the fixed wiring in accordance with the wiring rules.
- For Class I appliances, check that the domestic power supply guarantees adequate earthing.
- Connect the extractor to the exhaust flue through a pipe of minimum diameter 120 mm. The route of the flue must be as short as possible.
- Regulations concerning the discharge of air have to be fulfilled.
- Do not connect the extractor hood to exhaust ducts carrying combustion fumes (boilers, fireplaces, etc.).
- If the extractor is used in conjunction with non-electrical appliances (e.g. gas burning appliances), a sufficient degree of aeration must be guaranteed in the room in order to prevent the backflow of exhaust gas. When the cooker hood is used in conjunction with appliances supplied with energy other than electric, the negative pressure in the room must not exceed 0,04 mbar to prevent fumes being drawn back into the room by the cooker hood.
- The air must not be discharged into a flue that is used for exhausting fumes from appliances burning gas or other fuels.
- If the supply cord is damaged, it must be replaced from the manufacturer or its service agent.
- Connect the plug to a socket complying with current regulations, located in an accessible place.
- With regards to the technical

and safety measures to be adopted for fume discharging it is important to closely follow the regulations provided by the local authorities.

 **WARNING:** Before installing the Hood, remove the protective films.

- Use only screws and small parts in support of the hood.

 **WARNING:** Failure to install the screws or fixing device in accordance with these instructions may result in electrical hazards.

- Do not look directly at the light through optical devices (binoculars, magnifying glasses...).
- Do not flambè under the range hood; risk of fire.
- This appliance can be used by children aged from 8 years and above and persons with reduced physical, sensory or mental capabilities or lack of experience and knowledge if they have been given supervision or instruction concerning use of the appliance in a safe way and understand the hazards involved. Children shall not play with the appliance. Cleaning and user maintenance shall not be made by children without supervision.
- Children should be supervised to ensure that they do not play with the appliance.
- The appliance is not to be used by persons (including children) with reduced physical, sensory

or mental capabilities, or lack of experience and knowledge, unless they have been given supervision or instruction.

 Accessible parts may become hot when used with cooking appliances.

- Clean and/or replace the Filters after the specified time period (Fire hazard). See paragraph Care and Cleaning.
- There shall be adequate ventilation of the room when the range hood is used at the same time as appliances burning gas or other fuels (not applicable to appliances that only discharge the air back into the room).
- The symbol  on the product or on its packaging indicates that this product may not be treated as household waste. Instead it shall be handed over to the applicable collection point for the recycling of electrical and electronic equipment. By ensuring this product is disposed of correctly, you will help prevent potential negative consequences for the environment and human health, which could otherwise be caused by inappropriate waste handling of this product. For more detailed information about recycling of this product, please contact your local city office, your household waste disposal service or the shop where you purchased the product.

## 2. USE

- The extractor hood has been designed exclusively for domestic use to eliminate kitchen smells.
- Never use the hood for purposes other than for which it has been designed.
- Never leave high naked flames under the hood when it is in operation.
- Adjust the flame intensity to direct it onto the bottom of the pan only, making sure that it does not engulf the sides.
- Deep fat fryers must be continuously monitored during use: overheated oil can burst into flames.

## 3. CARE AND CLEANING

- The Activated charcoal filter is not washable and cannot be regenerated, and must be replaced approximately every 4 months of operation, or more frequently for particularly heavy usage (**W**).

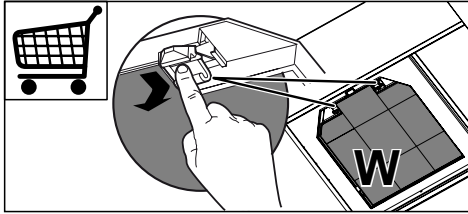

- The Grease filters must be cleaned every 2 months of operation, or more frequently for particularly heavy usage, and can be washed in a dishwasher (**Z**).

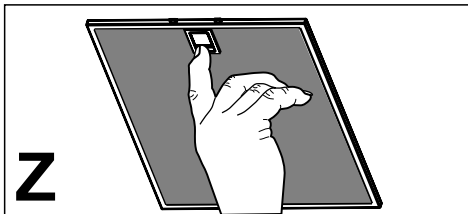

- Clean the hood using a damp cloth and a neutral liquid detergent.

## 4. CONTROLS

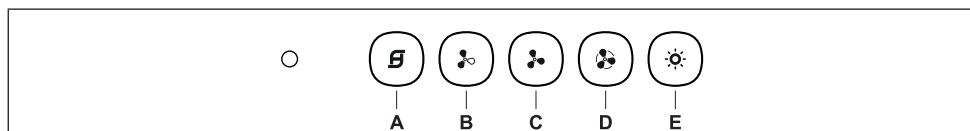

Button	Function	Led
<b>A</b>	Turns the motor on/off at speed one.	Fixed.
	With the motor turned off: Saturation of the grease filters takes place after 100 hours of continuous operation of the hood.	Flashes once a second.
<b>B</b>	Turns the motor on at speed two.	On.
	Press and hold the button for approximately 2 seconds, with all the loads turned off (Motor+Lights), to turn the Activated Charcoal Filter alarm on. LED <b>(A)</b> flashes twice to confirm. To turn the alarm off, press the button again and hold for at least 2 seconds. The relevant LED flashes once <b>(A)</b> .	Flashing.
<b>C</b>	Turns the Motor on at speed three.	On.
	Press and hold the button for approximately 2 seconds, with all the loads turned off (Motor+Lights), to reset the Filter saturation alarm. LED <b>A</b> flashes three times.	Flashing.
<b>D</b>	Turns the motor on at <b>INTENSIVE</b> speed. This speed is timed to run for 6 minutes. At the end of this time, the system returns automatically to the speed that was set before. If it is activated with the motor turned off, it will switch to OFF at the end of the time. To deactivate it, press button <b>D</b> once more or press button <b>A</b> .	Flashing.
	With all the loads turned off (Motor+Lights), press and hold <b>D</b> for approximately 2 seconds to enable the remote control. Button <b>A</b> flashes twice. With all the loads turned off (Motor+Lights), press and hold <b>D</b> for approximately 2 seconds to disable the remote control. Button <b>A</b> flashes once.	Flashing.
<b>E</b>	Turns the lights on/off at maximum strength.	On.

## 5. REMOTE CONTROL (OPTIONAL)

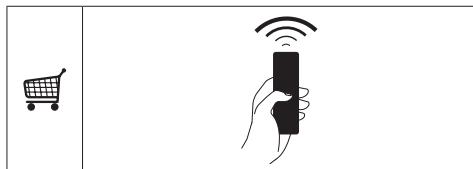

## 6. LIGHTING

- Lamps in risk group 1 under IEC/EN62471 at a distance of 20cm and in exempt from risk group under IEC/EN62471 at a distance of 30cm.
- For replacement contact technical support ("To purchase contact technical support").

## 1. SICHERHEITSINFORMATIONEN

 Zu Ihrer eigenen Sicherheit und für die korrekte Funktion des Gerätes lesen Sie bitte diese Betriebsanleitung aufmerksam durch, bevor Sie das Gerät installieren und benutzen. Verwahren Sie die Bedienungsanleitung stets zusammen mit dem Gerät, auch wenn Sie dieses an Dritte weitergeben oder übertragen. Es ist wichtig, dass der Benutzer alle Betriebs- und Sicherheitsmerkmale des Gerätes kennt.

 Die Kabel müssen von einem zuständigen Fachmann angeschlossen werden.

- Der Hersteller haftet nicht für etwaige Schäden, die durch eine fehlerhafte Installation oder einen ungeeigneten Gebrauch entstehen könnten.
- Der min. Sicherheitsabstand zwischen Kochfeld und Abzugshaube beträgt 650 mm (einige Modelle können auch niedriger installiert werden; siehe Absatz Installation).
- Sollten die Installationsanweisungen des gasbetriebenen Kochfelds einen größeren Abstand als oben angegeben vorsehen, ist dies zu berücksichtigen.
- Sicherstellen, dass die Netz-

spannung der auf dem Typenschild angegebenen Spannung entspricht. Das Typenschild ist im Inneren der Haube angebracht.

- Trennvorrichtungen müssen in der festen Anlage gemäß Normen über Verkabelungssysteme installiert werden.
- Für Geräte der Klasse I sicherstellen, dass das Versorgungsnetz des Gebäudes korrekt geerdet ist.
- Die Abzugshaube an den Schornstein mit einem Rohr mit Mindestdurchmesser von 120 mm anschließen. Der Verlauf des Rauchabzugs muss so kurz wie möglich sein.
- Alle gesetzlichen Vorschriften im Bereich Abluft einhalten.
- Die Abzugshaube darf nicht an einen Schacht angeschlossen werden, in den Rauchgase abgeleitet werden (z. B. von Heizkesseln, Kaminen, usw.).
- Falls die Abzugshaube mit Geräten verwendet wird, die nicht elektrisch betrieben sind (z.B. Gasgeräte), muss im Raum für eine ausreichende Belüftung gesorgt werden, damit der Rückfluss der Abgase verhindert wird. Wird die Abzugshaube zusammen mit nicht elektrisch betriebenen Geräten eingesetzt, darf der Unterdruck im Raum 0,04 mbar nicht überschreiten, damit die Abgase nicht wieder angesaugt werden.

- Die Luft darf nicht durch einen Kanal abgelassen werden, der als Rauchabzug für Gasgeräte oder Geräte verwendet wird, die mit anderen Brennstoffen betrieben werden.
- Wenn das Gerätekabel beschädigt ist, muss es vom Hersteller oder von einem Kundendiensttechniker ersetzt werden.
- Den Stecker in eine den einschlägigen Vorschriften entsprechende zugängliche Steckdose stecken.
- Was die technischen und sicherheitsrelevanten Maßnahmen für den Rauchabzug betrifft, sind die Vorgaben der örtlichen Behörden streng einzuhalten.

 **WARNUNG:** Bevor die Haube installiert wird, die Schutzfolien abziehen.

- Nur für die Abzugshaube geeignete Schrauben und Kleinteile verwenden.

 **WARNUNG:** Die mangelnde Verwendung von Schrauben und Befestigungselementen gemäß der vorliegenden Anleitung kann zu Stromschlaggefahr führen.

- Nicht direkt mit optischen Instrumenten (Fernglas, Lupe, usw.) in das Licht schauen.
- Auf keinen Fall unter der Haube flambieren: Dabei könnte ein Brand entstehen.
- Dieses Gerät darf von Kindern ab 8 Jahren und von Personen

mit beschränkten geistigen, physischen oder sensorischen Fähigkeiten oder mangels Erfahrung und/oder mangels Wissen benutzt werden, vorausgesetzt, sie werden aufmerksam beaufsichtigt oder über den sicheren Gebrauch des Geräts und die damit verbundenen Gefahren eingewiesen. Sicherstellen, dass Kinder nicht mit dem Gerät spielen. Vom Benutzer auszuführende Reinigungs- und Wartungsarbeiten dürfen nicht von Kindern ausgeführt werden, sofern sie nicht dabei beaufsichtigt werden.

- Kinder müssen beaufsichtigt werden, damit sichergestellt wird, dass sie nicht am Gerät spielen.
- Dieses Gerät darf nicht von Personen (einschließlich Kindern) mit beschränkten geistigen, physischen oder sensorischen Fähigkeiten oder mangels Erfahrung und/oder mangels Wissen benutzt werden, außer sie werden aufmerksam beaufsichtigt und eingewiesen.

 Die frei zugänglichen Teile können während des Kochens mit Kochgeräten sehr heiß werden.

- Die Filter sind nach den angegebenen Intervallen zu reinigen und/oder zu ersetzen (Brandgefahr). Siehe Absatz Wartung und Reinigung.



- Wenn die Abzugshaube gleichzeitig mit Geräten verwendet wird, die Gas oder andere Brennstoffe benutzen, muss im Raum eine ausreichende Belüftung vorhanden sein (gilt nicht für Geräte, die nur Luft in den Raum ablassen).
- Schutzschild bei Rissbildung ersetzen. Das Symbol  am Produkt oder auf der Verpackung weist darauf hin, dass das Gerät nicht als normaler Hausmüll entsorgt werden darf. Das ausrangierte Gerät muss vielmehr bei einer speziellen Sammelstelle für elektrische und elektronische Geräte abgegeben werden. Mit der vorschriftsmäßigen Entsorgung des Gerätes trägt der Benutzer dazu bei, schädliche Auswirkungen auf Umwelt und Gesundheit zu vermeiden. Weitere Informationen zum Recycling dieses Produktes können bei der zuständigen Behörde, der örtlichen Abfallbeseitigung oder bei dem Händler, der das Gerät verkauft hat, eingeholt werden.

## 2. GEBRAUCH

- Die Abzugshaube wurde ausschließlich für den häuslichen Gebrauch entwickelt, um Kochdünste zu beseitigen.
- Die Haube darf nur für die ihr zugeordneten Zwecke benutzt werden.
- Unter der eingeschalteten Haube keine offenen Flammen benutzen.
- Die Flamme so regulieren, dass sie nicht über den Boden des Kochgeschirrs hinausreicht.

- Fritteusen müssen während des Gebrauchs ständig überwacht werden: überhitztes Öl könnte sich entzünden.

## 3. REINIGUNG UND WARTUNG

- Der Aktivkohlefilter ist weder waschbar, noch regenerierbar und muss bei normalem Betrieb zirka alle 4 Monate oder auch öfter ausgewechselt werden, je nach Intensität des Gebrauchs (**W**).

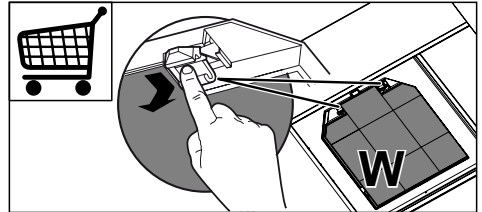

- Die Fettfilter sind alle 2 Monate oder bei intensiver Nutzung öfter zu reinigen und können in der Spülmaschine gespült werden (**Z**).

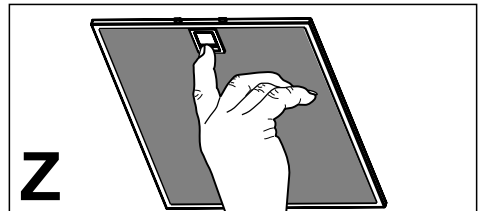

- Die Haube mit einem feuchten Lappen und einem neutralen Reinigungsmittel abwischen.

## 4. BEDIENELEMENTE

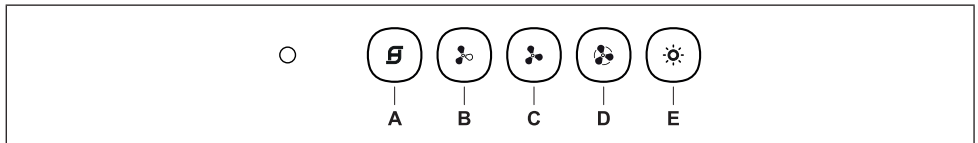

Taste	Funktion	LED
<b>A</b>	Schaltet den Motor bei der ersten Betriebsgeschwindigkeit ein/aus.	Bleibend.
	Bei abgestelltem Motor: Die Sättigung der Metallfettfilter erfolgt nach 100 durchgehenden Betriebsstunden der Abzugshaube.	Blinkt einmal pro Sekunde.
	Bei abgestelltem Motor: Die Sättigung der Aktivkohlefilter erfolgt nach 200 durchgehenden Betriebsstunden der Abzugshaube.	Blinkt einmal alle 0,5 Sekunden.
<b>B</b>	Schaltet den Motor bei der zweiten Betriebsgeschwindigkeit ein.	Eingeschaltet.
	Mit zirka 2 Sekunden langem Gedrückthalten der Taste bei abgeschalteten Verbrauchern (Motor+Licht) wird der Alarm für Aktivkohlefilter aktiviert und die LED <b>(A)</b> blinkt zweimal. Zum Abstellen die Taste erneut 2 Sekunden lang drücken, die entsprechende LED blinkt ein Mal <b>(A)</b> .	Bleibend.
<b>C</b>	Schaltet den Motor bei der dritten Betriebsgeschwindigkeit ein.	Eingeschaltet.
	Mit zirka 2 Sekunden langem Gedrückthalten der Taste bei abgeschalteten Verbrauchern (Motor+Licht) erfolgt ein Reset des Alarms für Filtersättigung und die LED <b>A</b> blinkt drei Mal.	Bleibend.
<b>D</b>	Schaltet den Motor bei <b>INTENSIVGESCHWINDIGKEIT</b> ein. Diese Geschwindigkeit ist auf 6 Minuten zeitgeregelt. Nach Ablauf dieser Zeit kehrt das System zu der zuvor eingestellten Geschwindigkeit zurück. Wird sie bei abgestelltem Motor aktiviert, wird nach Ablauf der Zeit zum Betriebsmodus OFF übergegangen. Zum Abstellen die Taste <b>D</b> oder die Taste <b>A</b> erneut drücken.	Bleibend.
	Bei abgeschalteten Verbrauchern (Motor+Licht) wird durch zirka 2 Sekunden langes Drücken der Taste <b>D</b> die Fernbedienung aktiviert und die Taste <b>A</b> blinkt zweimal. Bei abgeschalteten Verbrauchern (Motor+Licht) wird durch zirka 2 Sekunden langes Gedrückthalten der Taste <b>D</b> die Fernbedienung deaktiviert und die Taste <b>A</b> blinkt einmal.	Bleibend.
<b>E</b>	Schaltet die Beleuchtung bei maximaler Intensität ein/aus.	Eingeschaltet.

## 5. FERNBEDIENUNG (OPTION)



## 6. BELEUCHTUNG

- Die Lampen gehören zur Gefahrenklasse 1 nach IEC/EN62471 in 20cm Abstand und zur ausgenommenen Gefahrenklasse nach IEC/EN62471 in 30cm Abstand.

### LED-Strahler

- Für den Austausch der LED-Strahler wenden Sie sich bitte an den Kundendienst.

## FR 1. CONSIGNES DE SÉCURITÉ

 Pour votre sécurité et pour garantir le fonctionnement correct de l'appareil, veuillez lire attentivement ce manuel avant d'installer et de mettre en fonction l'appareil. Toujours conserver ces instructions avec l'appareil, même en cas de cession ou de transfert à une autre personne. Il est important que les utilisateurs connaissent toutes les caractéristiques de fonctionnement et de sécurité de l'appareil.

 La connexion des câbles doit être effectuée par un technicien compétent.

- En aucun cas le fabricant ne peut être tenu pour responsable d'éventuels dommages dus à une installation ou à une utilisation impropre.
- La distance de sécurité minimum entre le plan de cuisson et la hotte aspirante est de 650 mm (certains modèles peuvent être installés à une hauteur inférieure ; voir le paragraphe concernant les dimensions de travail et l'installation).
- Si les instructions d'installation du plan de cuisson à gaz spécifient une distance supérieure à celle indiquée ci-dessus, veuillez impérativement en tenir compte.
- Assurez-vous que la tension

du secteur correspond à celle indiquée sur la plaque des caractéristiques apposée à l'intérieur de la hotte.

- Les dispositifs de sectionnement doivent être montés dans l'installation fixe conformément aux normes sur les systèmes de câblage.
- Pour les appareils de Classe I, s'assurer que l'installation électrique de votre intérieur dispose d'une mise à la terre adéquate.
- Reliez l'aspirateur du conduit de cheminée avec un tube ayant un diamètre minimum de 120 mm. Le parcours des fumées doit être le plus court possible.
- Respecter toutes les normes concernant l'évacuation de l'air.
- Ne reliez pas la hotte aspirante aux conduits de cheminée qui acheminent les fumées de combustion (par ex. de chaudières, de cheminées, etc.).
- Si vous utilisez l'aspirateur en même temps que des appareils non électriques (par ex. fonctionnant au gaz), veillez à ce que la pièce soit adéquatement ventilée, afin d'empêcher le retour du flux des gaz d'évacuation. Si vous utilisez la hotte de cuisine en même temps que des appareils non alimentés à l'électricité, la pression négative dans la pièce ne doit pas dépasser 0,04 mbar, afin d'éviter que les fumées soient réaspirées dans la pièce où se trouve la hotte.

- Ne pas évacuer l'air à travers une conduite utilisée pour l'évacuation des fumées des appareils de combustion alimentés au gaz ou avec d'autres combustibles.
- Si le cordon d'alimentation est endommagé, faites-le remplacer par le fabricant ou par un technicien d'un service après-vente agréé.
- Branchez la fiche à une prise conforme aux normes en vigueur et dans une position accessible.
- En ce qui concerne les dimensions techniques et de sécurité à adopter pour l'évacuation des fumées, veuillez vous conformer scrupuleusement aux règlements établis par les autorités locales.

 **AVERTISSEMENT** : Avant d'installer la hotte, retirer les films de protection.

- Utilisez exclusivement des vis et des petites fournitures du type adapté pour la hotte.

 **AVERTISSEMENT** : toute installation de vis et de dispositifs de fixation non conformes à ces instructions peut entraîner des risques de décharges électriques.

- Ne pas observer directement avec des instruments optiques (jumelles, lentilles grossissantes...).
- Ne flambez pas des mets sous

la hotte : sous risque de développer un incendie.

- Cet appareil peut être utilisé par des enfants de plus de 8 ans et par des personnes dont les capacités physiques, sensorielles ou mentales sont diminuées ou ayant une expérience et des connaissances insuffisantes, pourvu que ce soit sous la surveillance attentive d'une personne responsable et après avoir reçu des instructions sur la manière d'utiliser cet appareil en toute sécurité et sur les dangers que cela comporte. Assurez-vous que les enfants ne jouent pas avec cet appareil. Le nettoyage et l'entretien de la part de l'utilisateur ne doivent pas être effectués par des enfants, à moins qu'ils ne soient surveillés.
  - Surveillez les enfants. S'assurer qu'ils ne jouent pas avec l'appareil.
  - Cet appareil n'est pas destiné à être utilisé par des personnes (enfants compris) dont les capacités physiques, sensorielles ou mentales sont diminuées ou ayant une expérience et des connaissances insuffisantes, à moins que celles-ci ne soient attentivement surveillées et instruites.
-  Les parties accessibles peuvent devenir très chaudes durant l'utilisation des appareils de cuisson.

- Nettoyer et/ou remplacer les filtres après le délai indiqué (danger d'incendie). Voir le paragraphe Nettoyage et Entretien.
- Veillez à ce que la pièce bénéficie d'une ventilation adéquate lorsque la hotte fonctionne en même temps que des appareils utilisant du gaz ou d'autres combustibles (non applicable aux appareils qui évacuent l'air uniquement dans la pièce).
- Le symbole  marqué sur le produit ou sur son emballage indique que ce produit ne peut pas être éliminé comme déchet ménager normal. Lorsque ce produit doit être éliminé, veuillez le remettre à un centre de collecte prévu pour le recyclage du matériel électrique et électronique. En vous assurant que cet appareil est éliminé correctement, vous participez à prévenir des conséquences potentiellement négatives pour l'environnement et pour la santé, qui risqueraient de se présenter en cas d'élimination inappropriée. Pour toute information supplémentaire sur le recyclage de ce produit, contactez votre municipalité, votre déchetterie locale ou le magasin où vous avez acheté ce produit.

## 2. UTILISATION

- Cette hotte aspirante a été conçue exclusivement pour un usage domes-

tique, dans le but d'éliminer les odeurs de cuisine.

- Ne jamais utiliser la hotte pour des objectifs différents de ceux pour lesquels elle a été conçue.
- Ne jamais laisser un feu vif allumé sous la hotte lorsque celle-ci est en fonction.
- Régler l'intensité du feu de manière à l'orienter exclusivement vers le fond de la casserole, en vous assurant qu'il ne déborde pas sur les côtés.
- Contrôler constamment les friteuses durant leur utilisation : l'huile surchauffée risque de s'incendier.

## 3. NETTOYAGE ET ENTRETIEN

- Le filtre à charbon actif ne peut être ni lavé ni régénéré et il doit être remplacé environ tous les 4 mois de fonctionnement ou plus souvent en cas d'utilisation particulièrement intense (**W**).

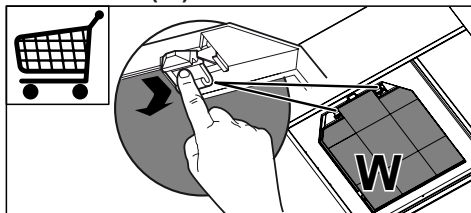

- Nettoyer les filtres à graisse tous les 2 mois de fonctionnement ou plus souvent en cas d'utilisation particulièrement intense. Ces filtres peuvent être lavés au lave-vaisselle (**Z**).

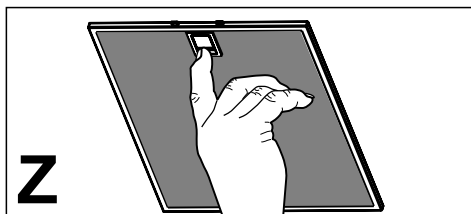

- Nettoyer la hotte avec un chiffon humide et un détergent liquide neutre.

## 4. COMMANDES

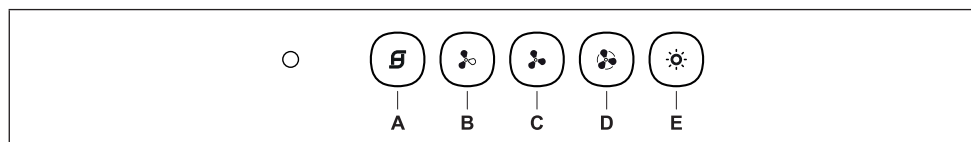

Touche	Fonction	Led
<b>A</b>	Démarre/coupe le moteur à la première vitesse	Fixe.
	Le moteur étant arrêté: la saturation des filtres à graisse a lieu après 100 heures de fonctionnement continu de la hotte.	Clignote 1 fois par.
	Le moteur étant arrêté: la saturation des filtres antiodeur (charbon) a lieu après 200 heures de fonctionnement continu de la hotte.	Clignote 1 fois toutes les demi-.
<b>B</b>	Démarre le moteur à la deuxième vitesse.	Allumée.
	Garder la touche appuyée pendant environ 2 secondes, lorsque toutes les charges sont éteintes (Moteur + Éclairage), l'alarme des filtres à charbon actif se déclenche. La led correspondante ( <b>A</b> ) clignote deux fois. Pour la désactiver, appuyer de nouveau sur la touche pendant encore 2 secondes. La led correspondante clignote une fois ( <b>A</b> ).	Clignotante.
<b>C</b>	Démarre le moteur à la troisième vitesse.	Allumée.
	Garder la touche appuyée pendant environ 2 secondes lorsque toutes les charges sont éteintes (Moteur + Éclairage) pour effectuer le reset de l'alarme de saturation des filtres. La led <b>A</b> clignote 3 fois.	Clignotante.
<b>D</b>	Démarre le moteur à la vitesse <b>INTENSIVE</b> . Cette vitesse est temporisée à 6 minutes. Après ce délai, le système retourne automatiquement à la vitesse précédemment sélectionnée. Si activée à partir du moteur éteint, à la fin du délai préfixé le système passe en mode OFF. Pour le désactiver, appuyer de nouveau sur la touche <b>D</b> ou sur la touche <b>A</b> .	Clignotante.
	Lorsque toutes les charges sont éteintes (Moteur + Éclairage), garder l'appui sur la touche <b>D</b> pendant environ 2 secondes pour valider la télécommande. La touche <b>A</b> clignote 2 fois.	Clignotante.
	Lorsque toutes les charges sont éteintes (Moteur + Éclairage), garder l'appui sur la touche <b>D</b> pendant environ 2 secondes pour invalider la télécommande. La touche <b>A</b> clignote 1 fois.	
<b>E</b>	Allume/Éteint l'éclairage à l'intensité maximum.	Allumée.

## 5. TÉLÉCOMMANDE (FOURNIE SUR DEMANDE)

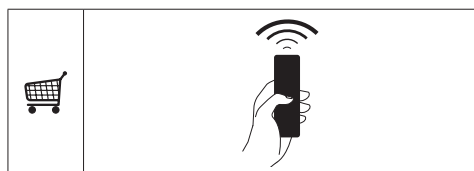

## 6. ÉCLAIRAGE

- Lampes appartenant au groupe de risque 1 selon IEC/EN62471 à 20 cm de distance et au groupe de risque exempt selon IEC/EN62471 à 30 cm de distance.
- Pour le remplacement, contacter le Service après-vente (« Pour l'achat, s'adresser au service après-vente »).

## **ES** 1. INFORMACIÓN DE SEGURIDAD

**i** Por su propia seguridad y para el correcto funcionamiento del aparato, lea atentamente este manual antes de la instalación y puesta en marcha. Guarde siempre estas instrucciones con el aparato, incluso si se cede o transfiere a un tercero. Es importante que los usuarios estén familiarizados con todas las características de funcionamiento y seguridad del aparato.

**!** Los cables deben ser conectados por un técnico competente.

- El fabricante no se hace responsable de ningún daño que resulte de una instalación o uso inadecuado.
- La distancia mínima de seguridad entre la placa de cocción y la campana extractora es de 650 mm (algunos modelos pueden instalarse a una altura inferior; véase la sección sobre dimensiones de trabajo e instalación).
- Si en las instrucciones de montaje de la placa de cocción a gas se indica una distancia mayor que la indicada anteriormente, debe tenerse en cuenta.
- Compruebe que la tensión de red coincide con la indicada en la placa de características del interior de la campana.
- Los dispositivos de desco-

nexión deben instalarse en la instalación fija de acuerdo con las regulaciones para sistemas de cableado.

- Para los aparatos de la clase I, compruebe que el suministro de corriente eléctrica de la casa tiene una conexión a tierra adecuada.
- Conecte la campana a la chimenea con un tubo de un diámetro mínimo de 120 mm. El trayecto de humos debe ser lo más corto posible.
- Deben observarse todas las normas relativas al escape de aire.
- No conecte la campana extractora a los conductos de humos de combustión (p. ej. calderas, chimeneas, etc.).
- Si la campana se utiliza en combinación con equipos no eléctricos (por ejemplo, aparatos de gas), debe asegurarse un grado suficiente de ventilación en el local para evitar el retorno del flujo de gases de escape. Cuando la campana extractora se utiliza en combinación con aparatos no eléctricos, la presión negativa en el local no debe ser superior a 0,04 mbar para evitar que los humos vuelvan al local a través de la campana extractora.
- El aire no debe descargarse a través de un conducto utilizado para los gases de combustión procedentes de aparatos de

combustión de gas u otros combustibles.

- Si el cable de alimentación está dañado, debe ser reemplazado por el fabricante o por un técnico de servicio.
- Conecte la clavija a una toma de corriente que cumpla la normativa vigente y sea accesible.
- En cuanto a las medidas técnicas y de seguridad a adoptar para el vertido de humos, es importante cumplir escrupulosamente las normas establecidas por las autoridades locales.

 **ADVERTENCIA:** Retire la película protectora antes de instalar la campana.

- Utilice únicamente tornillos y herramientas que sean adecuados para la campana.

 **ADVERTENCIA:** Si no se instalan tornillos o sujetadores de acuerdo con estas instrucciones, se puede producir una descarga eléctrica.

- No observar directamente con instrumentos ópticos (prismáticos, lupas, etc.).
- No cocine en flambado bajo la campana: podría producirse un incendio.
- Este aparato puede ser utilizado por niños a partir de los 8 años y por personas con capacidades psico-físico-sensoriales reducidas o con una experiencia y conocimientos insuficientes, siempre que sean

cuidadosamente supervisados e instruidos sobre cómo utilizar el aparato de forma segura y sobre los peligros que conlleva. Asegúrese de que los niños no jueguen con el aparato. La limpieza y el mantenimiento por parte del usuario no deben ser llevados a cabo por niños, a menos que sean supervisados.

- Supervise a los niños, asegurándose de que no jueguen con el aparato.
- El aparato no debe ser utilizado por personas (incluyendo niños) con capacidades psico-físico-sensoriales reducidas o con experiencia y conocimientos insuficientes, a menos que sean cuidadosamente supervisados e instruidos.

 Las piezas accesibles pueden calentarse mucho cuando se utilizan aparatos de cocina.

- Limpie y/o reemplace los filtros después del tiempo especificado (peligro de incendio). Véase el apartado Mantenimiento y limpieza.
- Deberá preverse una ventilación adecuada en el espacio cuando la campana extractora de humos se utilice junto con aparatos que utilicen gas u otros combustibles (no aplicable a los aparatos que sólo descargan aire en el local).
- El símbolo  en el producto o



en su embalaje indica que este producto no debe desecharse como residuo doméstico normal. Tenga en cuenta que el producto a eliminar debe recogerse en un punto de recogida adecuado para el reciclaje de componentes eléctricos y electrónicos. Al asegurarse de que este producto se deseché correctamente, ayudará a evitar las posibles consecuencias negativas para el medio ambiente y la salud que podrían derivarse de una eliminación inadecuada de este producto. Para obtener información más detallada sobre el reciclaje de este producto, póngase en contacto con el Municipio, el servicio local de eliminación de residuos o la tienda donde adquirió el producto.

## 2. USO

- La campana extractora está diseñada exclusivamente para uso doméstico, para eliminar los olores de la cocina.
- Nunca utilice la campana para fines distintos de aquellos para los que fue diseñada.
- No deje nunca llamas altas bajo la campana cuando está en funcionamiento.
- Ajuste la intensidad de la llama para dirigirla sólo a la parte inferior del recipiente de cocción, asegurándose de que no llegue a los lados.
- Las freidoras deben ser controladas continuamente durante su uso: el aceite recalentado puede incendiarse.

## 3. LIMPIEZA Y MANTENIMIENTO

- El filtro de carbón activo no se puede lavar ni regenerar, y se debe cambiar cada 4 meses de funcionamiento aproximadamente, o con mayor frecuencia si se utiliza muy frecuentemente (**W**).

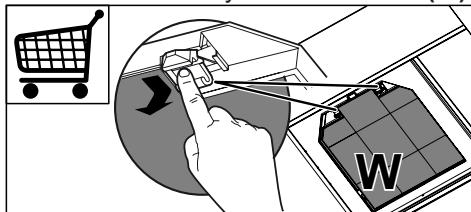

- Los filtros de grasa deben limpiarse cada 2 meses de operación, o con mayor frecuencia si se utilizan muy frecuentemente y se pueden lavar en el lavavajillas (**Z**).

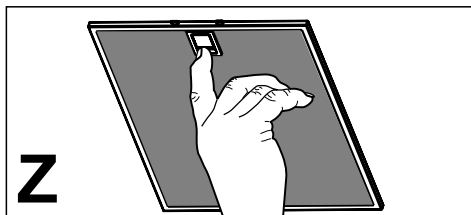

- Limpie la campana con un paño húmedo y un detergente líquido suave.

## 4. MANDOS

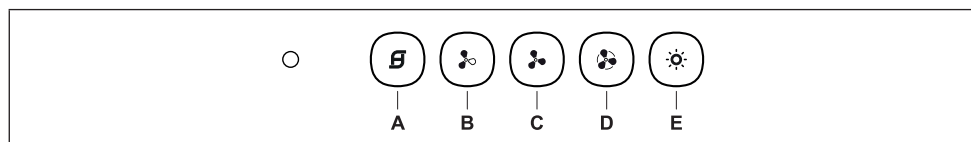

Tecla	Función	Led
<b>A</b>	Enciende/apaga el motor a la primera velocidad.	Fijo.
	Con el motor apagado: La saturación de los filtros antigrasa se produce después de 100 horas de funcionamiento continuo de la campana.	Parpadea 1 vez por segundo.
	Con el motor apagado: La saturación de los filtros antiolor se produce después de 200 horas de funcionamiento continuo de la campana.	Parpadea 1 vez cada 0,5 segundos.
<b>B</b>	Enciende el motor a la segunda velocidad.	Encendido.
	Manteniendo presionado el botón durante unos 2 segundos, cuando todas las cargas están apagadas (Motor+Luz), se activa la alarma de los filtros de carbón activo y se muestra un doble parpadeo del led ( <b>A</b> ). Para desactivarlo, se presiona de nuevo el botón durante otros 2 segundos visualizando un solo parpadeo del led correspondiente ( <b>A</b> ).	Parpadeante.
<b>C</b>	Enciende el motor a la tercera velocidad.	Encendido.
	Manteniendo presionado el botón durante unos 2 segundos, cuando todas las cargas están apagadas (Motor+Luz), se reinicia la alarma de saturación de los filtros y se muestra un triple parpadeo del led <b>A</b> .	Parpadeante.
<b>D</b>	Enciende el motor a la velocidad <b>INTENSIVA</b> . Esta velocidad está temporizada en 6 minutos. Una vez terminado el tiempo, el sistema retorna automáticamente a la velocidad anteriormente seleccionada. Si se activa con el motor apagado una vez terminado el tiempo pasa al modo OFF. Para desactivarlo, se presiona de nuevo la tecla <b>D</b> o la tecla <b>A</b> .	Parpadeante.
	Cuando todas las cargas están apagadas (Motor+Luz), manteniendo la tecla <b>D</b> presionada durante unos 2 segundos, se habilita el mando remoto, visualizando un doble parpadeo de la tecla <b>A</b> . Cuando todas las cargas están apagadas (Motor+Luz), manteniendo la tecla <b>D</b> presionada durante unos 2 segundos, se deshabilita el mando remoto, visualizando un solo parpadeo de la tecla <b>A</b> .	Parpadeante.
<b>E</b>	Enciende/Apaga las Luces a la máxima luminosidad.	Encendido.

## 5. MANDO REMOTO (OPCIONAL)

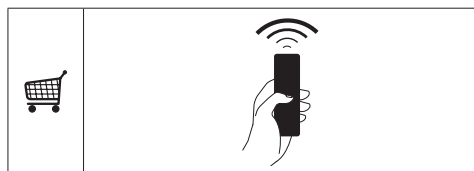

## 6. ILUMINACIÓN

- Las lámparas pertenecen al grupo de riesgo 1 conforme a IEC/EN62471, a 20 cm de distancia; y al grupo exento de riesgo conforme a IEC/EN62471, a 30 cm de distancia.
- Para la sustitución ponerse en contacto con la Asistencia Técnica (“Para la compra dirigirse a la asistencia técnica”).

## **PT** 1. INFORMAÇÕES DE SEGURANÇA

**i** Para sua segurança e funcionamento correto do aparelho, agradecemos que leia este manual com atenção, antes da instalação e colocação em funcionamento do aparelho. Conserve estas instruções sempre junto do aparelho, mesmo em caso de cedência ou transferência a terceiros. É importante que os utilizadores tenham conhecimento de todas as características de funcionamento e de segurança do aparelho.

**!** A ligação dos cabos deve ser realizada por um técnico competente.

- O fabricante declina toda e qualquer responsabilidade por eventuais danos decorrentes da instalação ou utilização incorreta ou imprópria do aparelho.
- A distância mínima de segurança entre a placa de cozedura e o exaustor é de 650 mm (alguns modelos poderão ser instalados a altura inferior; consulte o parágrafo sobre as dimensões de trabalho e a instalação).
- Se nas instruções de instalação da placa de cozinha a gás estiver especificada uma distância maior, é necessário respeitá-la.
- Verifique se a tensão da rede elétrica corresponde à indicada na chapa de características aplicada no interior do exaustor.

- Os dispositivos de seccionamento devem ser montados na instalação elétrica fixa, em conformidade com a legislação sobre sistemas de cablagem.
- Para os aparelhos da Classe I, certifique-se de que a rede elétrica doméstica dispõe de um sistema eficaz de ligação à terra.
- Ligue o aspirador à chaminé utilizando um tubo de, pelo menos, 120 mm de diâmetro. O caminho percorrido pelo fumo deve ser o mais curto possível.
- Devem ser respeitadas todas as disposições da legislação em matéria de evacuação de ar.
- Não ligue o exaustor a condutas de fumo que transportem fumos de combustão (por ex. caldeiras, lareiras, etc.).
- Se o exaustor for utilizado em conjunto com aparelhos não elétricos (por ex. aparelhos alimentados a gás), deve ser tida em devida conta a necessidade de assegurar um grau suficiente de ventilação no aposento, para impedir o retorno dos gases de exaustão. Quando o exaustor é utilizado em conjunto com outros aparelhos não alimentados eletricamente, a pressão negativa no aposento não deve ultrapassar 0,04 mbar, para evitar que os fumos retornem ao aposento através do exaustor.
- O ar não deve ser evacuado através de condutas utiliza-

das para descarregar o fumo de aparelhos de combustão alimentados a gás ou outros combustíveis.

- Se o cabo de alimentação estiver danificado, deve ser substituído pelo fabricante ou por um técnico do serviço de assistência.
- Ligue a ficha a uma tomada em conformidade com os regulamentos em vigor, numa posição acessível.
- Em relação às medidas técnicas e de segurança que é necessário respeitar para evacuar o fumo, é importante seguir atentamente os regulamentos estabelecidos pelas autoridades locais.

 **ADVERTÊNCIA:** antes de instalar o exaustor, retire as películas de proteção.

- Utilize apenas parafusos e quinquilharia apropriada para o exaustor.

 **ADVERTÊNCIA:** a não utilização de parafusos ou elementos de fixação em conformidade com estas instruções pode causar riscos elétricos.

- Não olhe diretamente para a luz com instrumentos óticos (binóculo, lupa...).
- Não cozinhe flamejados debaixo do exaustor, porque há risco que incêndio.
- Este aparelho pode ser utilizado por crianças com idade igual ou

superior a 8 anos e por pessoas com capacidades físicas, sensoriais ou mentais diminuídas ou com experiência e conhecimento insuficientes, desde que sejam vigiadas e tenham recebido instrução sobre a utilização do aparelho de forma segura e compreendam os perigos que o seu uso comporta. As crianças não devem brincar com o aparelho. A limpeza e manutenção do aparelho não devem ser realizadas por crianças, a não ser sob vigilância.

- Vigie as crianças, certificando-se de que não brinquem com o aparelho.
- O aparelho não deve ser utilizado por pessoas (incluindo crianças) com capacidades psico-físico-sensoriais diminuídas ou com experiência e conhecimentos insuficientes, salvo se vigiadas atentamente e instruídas.

 As partes acessíveis podem aquecer muito durante a utilização dos aparelhos de cozedura.

- Limpe e/ou substitua os filtros, respeitando os intervalos de tempo especificados pelo fabricante (perigo de incêndio). Consulte o parágrafo Manutenção e limpeza.
- Deve haver uma ventilação adequada no aposento, sempre que o exaustor for utilizado

simultaneamente com aparelhos que utilizem gás ou outros combustíveis (não aplicável a aparelhos que apenas descarregam ar no aposento).

- O símbolo  colocado no produto ou na sua embalagem indica que o produto não pode ser eliminado como lixo doméstico. Deverá ser entregue num centro de recolha seletiva próprio para reciclagem de resíduos de equipamentos elétricos e eletrónicos. A eliminação correta deste produto contribui para evitar os possíveis efeitos negativos para o meio ambiente e a saúde que seriam criados pela manipulação imprópria dos seus resíduos. Para mais informações sobre o local onde entregar o produto para reciclagem, contacte a delegação local, os serviços municipais ou a loja onde comprou o produto.

## 2. UTILIZAÇÃO

- O exaustor foi concebido exclusivamente para uso doméstico, para eliminar os cheiros da cozinha.
- Nunca utilize o exaustor senão para o fim para que foi concebido.
- Nunca deixe chamas altas desprotegidas sob o exaustor, quando estiver em funcionamento.
- Ajuste a intensidade da chama de maneira a não ultrapassar o diâmetro do fundo da panela utilizada, certificando-se de que não incide dos lados.
- As fritadeiras devem ser vigiadas constantemente durante o funcionamento, porque as gorduras e óleos excessivamente aquecidos são facilmente

inflamáveis.

## 3. LIMPEZA E MANUTENÇÃO

- O filtro de carvão ativado não é lavável e não pode ser regenerado. Deve ser substituído cada 4 meses de funcionamento, ou com maior frequência no caso de uso muito intenso (**W**).

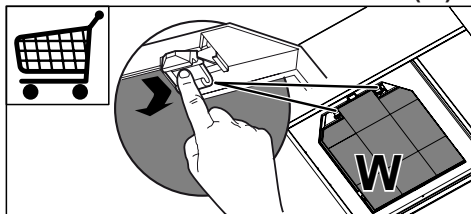

- Os filtros antigordura devem ser limpos cada 2 meses de funcionamento, ou com maior frequência no caso de uso muito intenso, e podem ser lavados na máquina de lavar louça (**Z**).

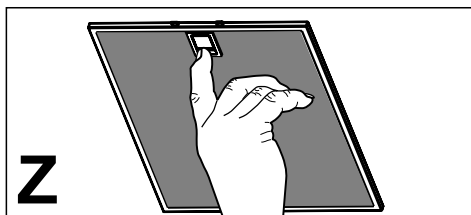

- Limpe o exaustor com um pano húmido e detergente líquido neutro.

## 4. COMANDOS

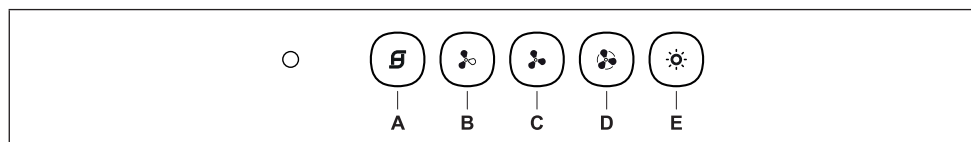

Tecla	Función	Led
<b>A</b>	Liga/desliga o motor à velocidade I.	Fixo.
	Com o motor desligado: A saturação dos filtros antigordura ocorre após 100 horas de funcionamento contínuo do exaustor.	Intermitente - pisca 1 vez por segundo.
	Com o motor desligado: A saturação dos filtros antidor (de carvão) ocorre após 200 horas de funcionamento contínuo do exaustor.	Intermitente - pisca 1 vez cada meio segundo.
<b>B</b>	Liga o motor à velocidade II.	Aceso.
	Se mantida pressionada durante cerca de 2 segundos, quando todas as cargas estão desligadas (Motor+Luz), o alarme dos filtros de carvão ativado dispara e o led <b>(A)</b> pisca duas vezes. Para desativar o alarme, pressiona-se de novo a tecla 2 segundos, observando-se, então, uma piscadela do led respetivo <b>(A)</b> .	Intermitente.
<b>C</b>	Liga o motor à velocidade III.	Aceso.
	Se mantida pressionada durante cerca de 2 segundos, quando todas as cargas estão desligadas (Motor+Luz), o sistema fará o reset do alarme de saturação dos filtros e o led <b>A</b> piscará três vezes.	Intermitente.
<b>D</b>	Liga o motor à velocidade <b>INTENSIVA</b> . Esta velocidade é temporizada e dura 6 minutos. Decorrido o referido tempo, o sistema regressará automaticamente à velocidade selecionada anteriormente. Se for ativada com o motor desligado, após decorrido o tempo de atuação, a função desliga-se. Para desativar, pressione de novo a tecla <b>D</b> ou a tecla <b>A</b> .	Intermitente.
	Quando todas as cargas estão desligadas (Motor+Luz), a pressão da tecla <b>D</b> durante cerca de 2 segundos ativará o telecomando e a tecla <b>A</b> piscará duas vezes.	Intermitente.
	Quando todas as cargas estão desligadas (Motor+Luz), a pressão da tecla <b>D</b> durante cerca de 2 segundos desativará o telecomando e a tecla <b>A</b> piscará uma vez.	
<b>E</b>	Acende/Apaga a luzes no máximo de intensidade.	Aceso.

## 5. TELECOMANDO (DE OPÇÃO)

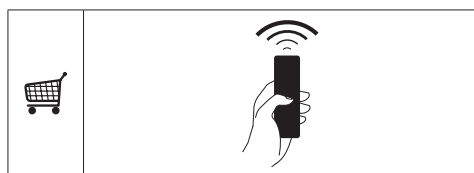

## 6. ILUMINAÇÃO

- Lâmpadas pertencentes ao grupo de risco 1, em conformidade com IEC/EN62471, a 20 cm de distância e ao grupo de risco zero, em conformidade com IEC/EN62471, a 30cm de distância.
- Para substituição, contacte a assistência técnica (“Para compra, dirija-se à assistência técnica”).

## **IT 1. INFORMAZIONI SULLA SICUREZZA**

**i** Per la propria sicurezza e per il corretto funzionamento dell'apparecchio, si prega di leggere attentamente questo manuale prima dell'installazione e della messa in funzione. Tenere queste istruzioni sempre insieme all'apparecchio, anche in caso di cessione o trasferimento a terzi. È importante che gli utilizzatori conoscano tutte le caratteristiche di funzionamento e sicurezza dell'apparecchio.

**!** Il collegamento dei cavi deve essere effettuato da un tecnico competente.

- Il fabbricante non potrà ritenersi responsabile per eventuali danni risultanti da un'installazione o utilizzazione impropria.
- La distanza minima di sicurezza tra il piano cottura e la cappa aspirante è di 650 mm (alcuni modelli possono essere installati a un'altezza inferiore; vedere il paragrafo relativo alle dimensioni di lavoro e all'installazione).
- Se le istruzioni di installazione del piano cottura a gas specificano una distanza maggiore di quella sopra indicata, è necessario tenerne conto.
- Controllare che la tensione di rete corrisponda a quella indicata sulla targa dati applicata all'interno della cappa.
- I dispositivi di sezionamento

devono essere installati nell'impianto fisso in conformità alle normative sui sistemi di cablaggio.

- Per gli apparecchi di Classe I, controllare che la rete di alimentazione domestica disponga di un adeguato collegamento a massa.
- Collegare la cappa alla canna fumaria con un tubo di diametro minimo di 120 mm. Il percorso dei fumi deve essere il più corto possibile.
- Devono essere rispettate tutte le normative riguardanti lo scarico dell'aria.
- Non collegare la cappa aspirante ai condotti fumari che trasportano fumi di combustione (per es. di caldaie, camini ecc.).
- Se la cappa è utilizzata in combinazione con apparecchi non elettrici (per es. apparecchi a gas), deve essere garantito un sufficiente grado di aerazione nel locale per impedire il ritorno di flusso dei gas di scarico. Quando la cappa per cucina è utilizzata in combinazione con apparecchi non alimentati dalla corrente elettrica, la pressione negativa nel locale non deve superare 0,04 mbar per evitare che i fumi vengano riaspirati nel locale dalla cappa.
- L'aria non deve essere evacuata attraverso un condotto utilizzato per lo scarico dei fumi da apparecchi di combustione

alimentati a gas o altri combustibili.

- Il cavo di alimentazione, se danneggiato, deve essere sostituito dal fabbricante o da un tecnico del servizio assistenza.
- Collegare la spina ad una presa di tipo conforme alle normative vigenti e in posizione accessibile.
- Relativamente alle misure tecniche e di sicurezza da adottare per lo scarico dei fumi è importante attenersi scrupolosamente ai regolamenti stabiliti dalle autorità locali.

 **AVVERTENZA:** prima di installare la cappa, rimuovere le pellicole di protezione.

- Usare solo viti e minuteria di tipo idoneo per la cappa.

 **AVVERTENZA:** la mancata installazione delle viti o dei dispositivi di fissaggio in conformità alle presenti istruzioni può comportare rischi di scosse elettriche.

- Non osservare direttamente con strumenti ottici (binocolo, lente d'ingrandimento...).
- Non cuocere al flambé sotto la cappa: si potrebbe sviluppare un incendio.
- Questo apparecchio può essere utilizzato da bambini di età non inferiore a 8 anni e da persone con ridotte capacità psico-fisico-sensoriali o con esperienze insufficienti, purché attentamente sorvegliati

e istruiti su come utilizzare in modo sicuro l'apparecchio e sui pericoli che ciò comporta. Assicurarsi che i bambini non giochino con l'apparecchio. Pulizia e manutenzione da parte dell'utente non devono essere effettuate da bambini, a meno che non siano sorvegliati.

- Sorvegliare i bambini, assicurandosi che non giochino con l'apparecchio.
- L'apparecchio non deve essere utilizzato da persone (bambini compresi) con ridotte capacità psico-fisico-sensoriali o con esperienze e conoscenze insufficienti, a meno che non siano attentamente sorvegliate e istruite.

 Le parti accessibili possono diventare molto calde durante l'uso degli apparecchi di cottura.

- Pulire e/o sostituire i filtri dopo il periodo di tempo specificato (pericolo di incendio). Vedere il paragrafo Manutenzione e pulizia.
- Deve essere presente un'adeguata ventilazione nel locale quando la cappa è utilizzata contemporaneamente ad apparecchi che utilizzano gas o altri combustibili (non applicabile ad apparecchi che scaricano unicamente l'aria nel locale).
- Il simbolo  sul prodotto o sulla sua confezione indica che il pro-



dotto non può essere smaltito come un normale rifiuto domestico. Il prodotto da smaltire deve essere conferito presso un apposito centro di raccolta per il riciclaggio dei componenti elettrici ed elettronici. Assicurandosi che questo prodotto sia smaltito correttamente, si contribuirà a prevenire potenziali conseguenze negative per l'ambiente e per la salute che potrebbero altrimenti derivare dal suo smaltimento inadeguato. Per informazioni più dettagliate sul riciclaggio di questo prodotto, contattare il Comune, il servizio locale di smaltimento rifiuti oppure il negozio dove è stato acquistato il prodotto.

## 2. USO

- La cappa aspirante è progettata esclusivamente per l'uso domestico allo scopo di eliminare gli odori dalla cucina.
- Non usare mai la cappa per scopi diversi da quelli per cui è stata progettata.
- Non lasciare mai fiamme alte sotto la cappa quando è in funzione.
- Regolare l'intensità della fiamma in modo da dirigerla esclusivamente verso il fondo del recipiente di cottura, assicurandosi che non ne avvolga i lati.
- Le friggitorie devono essere costantemente controllate durante l'uso: l'olio surriscaldato potrebbe incendiarsi.

## 3. PULIZIA E MANUTENZIONE

- Il filtro al carbone attivo non è lavabile né è rigenerabile e deve essere sostituito ogni 4 mesi di funzionamento circa o più frequentemente in caso di

utilizzo molto intenso (W).

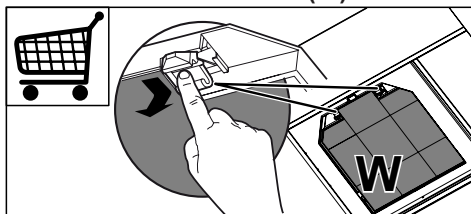

- I filtri antigrasso devono essere puliti ogni 2 mesi di funzionamento o più frequentemente in caso di utilizzo molto intenso e possono essere lavati in lavastoviglie (Z).

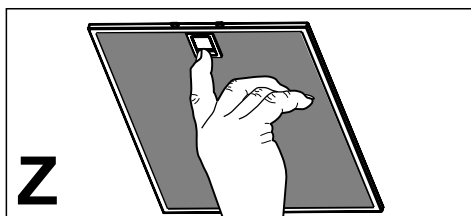

- Pulire la cappa utilizzando un panno umido e un detergente liquido neutro.

## 4. COMANDI

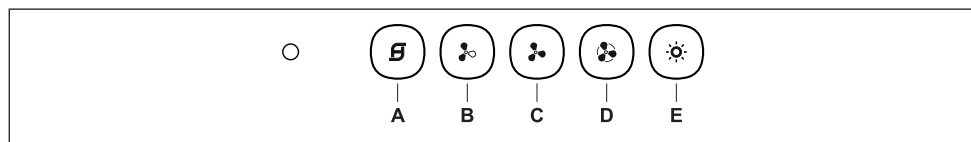

Tasto	Funzione	Led
<b>A</b>	Accende/Spegne il motore alla prima velocità.	Fisso.
	A motore spento: La saturazione dei filtri antigrasso avviene dopo 100 ore di funzionamento continuo della cappa.	Lampeggio 1 volta al secondo.
	A motore spento: La saturazione dei filtri antiodori (carbone) avviene dopo 200 ore di funzionamento continuo della cappa.	Lampeggio 1 volta ogni 0,5 secondi.
<b>B</b>	Accende il motore alla seconda velocità.	Acceso.
	Tenendo il tasto premuto per circa 2 secondi, quando tutti i carichi sono spenti (Motore+Luce), si attiva l'allarme dei Filtri al Carbone attivo visualizzando un doppio lampeggio del Led ( <b>A</b> ). Per disattivarlo, si preme di nuovo il tasto per altri 2 secondi visualizzando un lampeggio singolo del relativo Led ( <b>A</b> ).	Lampeggiante.
<b>C</b>	Accende il motore alla terza velocità.	Acceso.
	Tenendo premuto il tasto per circa 2 secondi, quando tutti i carichi sono spenti (Motore+Luce), si effettua il reset dell'allarme saturazione Filtri visualizzando il triplo lampeggio del Led <b>A</b> .	Lampeggiante.
<b>D</b>	Accende il motore alla velocità <b>INTENSIVA</b> . Questa velocità è temporizzata a 6 minuti. Terminato il tempo, il sistema ritorna automaticamente alla velocità precedentemente selezionata. Se attivata da motore spento una volta finito il tempo passa alla modalità OFF. Per disattivarlo, si preme di nuovo il tasto <b>D</b> o il tasto <b>A</b> .	Lampeggiante.
	Quando tutti i carichi sono spenti (Motore+Luce), tenendo il tasto <b>D</b> premuto per circa 2 secondi, si abilita il telecomando visualizzando un doppio lampeggio del tasto <b>A</b> .	Lampeggiante.
	Quando tutti i carichi sono spenti (Motore+Luce), tenendo il tasto <b>D</b> premuto per circa 2 secondi, si disabilita il telecomando visualizzando il singolo lampeggio del tasto <b>A</b> .	
<b>E</b>	Accende/Spegne le luci alla massima luminosità.	Acceso.

## 5. TELECOMANDO (OPZIONALE)

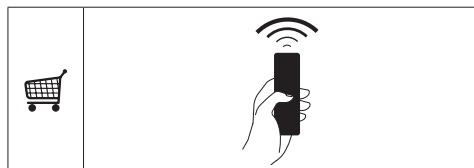

## 5. ILLUMINAZIONE

- Lampade appartenenti a gruppo di rischio 1 secondo IEC/EN62471 a 20cm di distanza e gruppo di rischio esente secondo IEC/EN62471 a 30cm di distanza.
- Per la sostituzione contattare l'Assistenza Tecnica ("Per l'acquisto rivolgersi all'assistenza tecnica").

## 1. SÄKERHETSINFORMATION

**i** För din säkerhet och korrekt funktion av apparaten ber vi dig läsa denna bruksanvisning noggrant innan apparaten installeras och tas i bruk. Förvara alltid denna bruksanvisning tillsammans med apparaten, så att du kan lämna över den till ev. ny ägare. Det är viktigt att användarna känner till apparatens samtliga funktions- och säkerhetsegenskaper.

 Anslutningen av elkablarna ska utföras av en behörig tekniker.

- Tillverkaren ansvarar inte för eventuella skador som orsakas av felaktig installation eller användning.
- Min. säkerhetsavstånd mellan spishällen och köksfläkten är 650 mm (vissa modeller kan installeras på en lägre höjd; se avsnittet gällande drift- och installationsmått).
- Om installationsanvisningarna för gasspishällen anger ett större avstånd än det ovan angivna, måste det beaktas.
- Kontrollera att nätspänningen motsvarar den som anges på märkplåten inuti köksfläkten.
- Det är nödvändigt att installera fränskiljare i det fasta elsystemet i enlighet med kabeldragningsbestämmelserna.
- För apparater i klass I, säkerställ

att bostadens elsystem har en lämplig jordanslutning.

- Anslut köksfläkten till imkanalen med ett rör med min. diameter på 120 mm. Sträckan där matos avleds ska vara så kort som möjligt.
- Följ gällande lagstiftning angående utsugning av luft.
- Anslut inte köksfläkten till rök-gaskanaler för förbränningsrök från värmepannor, öppna spisar o.s.v.
- Om köksfläkten används i kombination med andra apparater som inte är eldrivna (t.ex. gasdrivna apparater), ska du sörja för tillräcklig ventilation av lokalen för att förhindra returflöde av förbränningsgas. När köksfläkten används i kombination med andra apparater som inte är eldrivna, får lokalens negativa lufttryck inte överskrida 0,04 mbar för att förhindra att rök sugts tillbaka in i lokalen via köksfläkten.
- Luftutsläppet får inte ske genom en rök-gaskanal som används av gasdrivna eller andra bränsle-drivna apparater.
- Om elkabeln skadas, ska den bytas ut av tillverkaren eller av en servicetekniker.
- Anslut stickkontakten till ett lättillgängligt vägguttag som är i överensstämmelse med gällande bestämmelser.
- Följ noggrant föreskrifterna från de lokala myndigheterna när

det gäller de tekniska och säkerhetsmässiga åtgärder som ska vidtas för avledning av rök.

 **WARNING:** Ta bort skyddsfilmerna innan du installerar köksfläkten.

- Använd endast skruvar och beslag som är lämpliga för köksfläkten.

 **WARNING:** Om det inte installeras skruvar och beslag som överensstämmer med dessa anvisningar kan det leda till risk för elektrisk stöt.

- Titta inte direkt med optiska instrument (kikare, förstoringsglas o.s.v.).
- Flambära inte under köksfläkten. Det finns risk för eldsvåda.
- Denna apparat får användas av barn (över 8 år), personer med nedsatt fysisk, sensorisk eller mental funktionsförmåga eller personer som saknar erfarenhet eller kunskap om hur den används, under förutsättning att de övervakas av någon som kan ansvara för deras säkerhet eller som har lärt dem hur apparaten används på ett säkert sätt och gjort dem medvetna om riskerna. Barn får inte leka med apparaten. Rengöring och underhåll som ska utföras av användaren får inte utföras av barn utan tillsyn av en vuxen.
- Håll barn under uppsikt så att de inte leker med apparaten.
- Denna apparat får inte använ-

das av personer (inkl. barn) med nedsatt fysisk, sensorisk eller mental funktionsförmåga eller personer som saknar erfarenhet eller kunskap om hur den används, om de inte övervakas och instrueras.

 De åtkomliga delarna kan bli mycket varma under användningen av spisar, matlagningsapparater o. dyl.

- Rengör och/eller byt ut filtren efter den angivna tidsperioden (brandrisk). Se avsnitt Underhåll och rengöring.
- Lokalen måste ha lämplig ventilation när köksfläkten används samtidigt med andra apparater som använder gas eller andra bränslen (gäller inte apparater som endast släpper ut luft i lokalen).
- Symbolen  på apparaten eller emballaget anger att apparaten inte får hanteras som hushållsavfall. Den ska i stället lämnas in på en uppsamlingsplats för återvinning av el- och elektronikkomponenter. Genom att säkerställa att apparaten hanteras på rätt sätt bidrar du till att förebygga eventuella negativa miljö- och hälsoeffekter som kan uppstå om apparaten bortskaffas som vanligt avfall. För ytterligare upplysningar om återvinning av apparaten bör du kontakta lokala myndigheter,

sophämtningstjänsten eller affären där du köpte apparaten.

## 2. ANVÄNDNING

- Köksfläkten har uteslutande konstruerats för hushållsbruk, för att avlägsna matos i köket.
- Använd aldrig köksfläkten för andra ändamål än vad den är konstruerad för.
- Se till att det aldrig uppkommer höga lågor under köksfläkten när den är igång.
- Justera lågans styrka så att den endast berör kokkärlets botten och inte slickar utmed dess sidor.
- Fritöserna ska kontrolleras hela tiden under användningen. Den överhettade oljan kan ta eld.

## 3. RENGÖRING OCH UNDERHÅL

- Det aktiva kolfiltret kan varken diskas eller regenereras. Filtret ska bytas cirka var 4:e månad eller oftare vid intensiv användning (**W**).

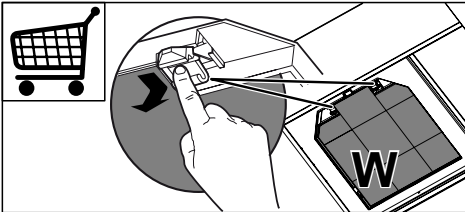

- Fettfiltren ska rengöras varannan månad eller oftare vid intensiv användning. De kan diskas i diskmaskin (**Z**).

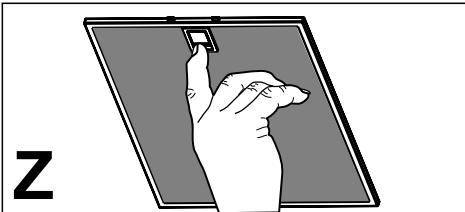

- Rengör köksfläkten med en fuktig trasa och ett neutralt flytande rengöringsmedel.

## 4. REGLAGE

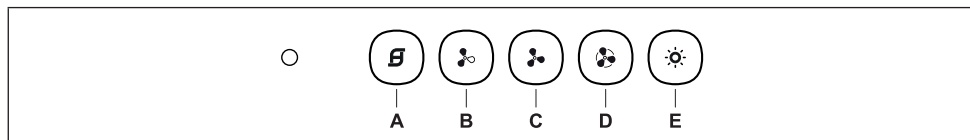

Knapp	Funktion	Lysdiod
<b>A</b>	Slår på/stänger av motorn på den första hastigheten.	Tänd med fast sken.
	När motorn är avstängd: Efter 100 drifttimmar med kontinuerlig köksfläktsfunktion är fettfiltren mättade.	Blinkar en gång per sekund.
	När motorn är avstängd: Efter 200 drifttimmar med kontinuerlig köksfläktsfunktion är luftfiltren (med aktivt kol) mättade	Blinkar en gång var 0,5 sekund.
<b>B</b>	Slår på motorn på den andra hastigheten.	Tänd.
	Tryck på knappen i cirka 2 sekunder, när alla belastningar (motor + belysning) är avstängda, för att aktivera larmet för filter med aktivt kol. Lysdioden ( <b>A</b> ) blinkar två gånger. För att avaktivera det trycker du på nytt på knappen i ytterligare 2 sekunder tills en enkel blinkning av tillhörande lysdiod visas ( <b>A</b> ).	Blinkande.
<b>C</b>	Slår på motorn på den tredje hastigheten.	Tänd.
	Tryck på knappen i cirka 2 sekunder, när alla belastningar är avstängda (motor + belysning), för att nollställa larmet för mättade filter. Lysdioden <b>A</b> blinkar tre gånger.	Blinkande.
<b>D</b>	Slår på motorn på den <b>INTENSIVA</b> hastigheten. Denna hastighet är tidsinställd på 6 minuter. När tiden har förflutit återgår systemet automatiskt till den tidigare valda hastigheten. Om den har aktiverats med avstängd motor går systemet till läget OFF när tiden har förflutit. För att avaktivera den trycker du på knappen <b>D</b> eller <b>A</b> en gång till.	Blinkande.
	Tryck på knappen <b>D</b> i cirka 2 sekunder, när alla belastningar är avstängda (motor + belysning), för att aktivera fjärrkontrollen. Lysdioden för knappen <b>A</b> blinkar två gånger.	Blinkande.
	Tryck på knappen <b>D</b> i cirka 2 sekunder, när alla belastningar är avstängda (motor + belysning), för att avaktivera fjärrkontrollen. Lysdioden för knappen <b>A</b> blinkar en gång.	
<b>E</b>	Tänder och släcker belysningen med max. ljusstyrka.	Tänd.

## 5. FJÄRRKONTROLL (EXTRA TILLBEHÖR)



## 6. BELYSNING

- Lampor tillhörande riskgrupp 1 enligt IEC/EN 62471 vid 20 cm avstånd från ögonen och ingen riskgrupp enligt IEC/EN 62471 vid 30 cm avstånd från ögonen.
- För byte kontakta servicecenter ("För inköpet vänd dig till ett servicecentra").

## 1. TURVALLISUUSTIETOJA

**i** Lue tämä käyttöopas huolellisesti ennen laitteen asentamista ja käyttöä oman turvallisuutesi ja laitteen oikean toiminnan takaamiseksi. Pidä nämä ohjeet aina laitteen lähetyksillä, niiden täytyy seurata laitetta myös, jos se myydään tai luovutetaan kolmansille osapuolille. On tärkeää, että käyttäjät tuntevat laitteen toiminta- ja turvallisuusominaisuudet.



Johtojen liitännän saa tehdä vain pätevä teknikko.

- Valmistaja ei vastaa väärästä asennuksesta tai käytöstä aiheutuneista vahingoista.
- Pienin turvallinen etäisyys keittotason ja liesituulettimen välillä on 650 mm (jotkut mallit voidaan asentaa alemmas, katso työ- ja asennusmittoja koskevaa kappaletta).
- Jos kaasukäyttöisen keittotason asennusohjeet määräävät, että etäisyyden on oltava yllä mainittua suurempi, ohjeita on noudatettava.
- Tarkista, että sähköverkon jännite vastaa liesituulettimen sisällä olevan arvokilven tietoja.
- Erotuskytkimet on asennettava kiinteään järjestelmään kaapelointijärjestelmiä koskevien määräysten mukaisesti.
- Luokan I laitteita varten on tarkistettava, että kodin sähkö-

verkossa on sopiva maadoitus.

- Liitä liesituuletin savuhormiin putkella, jonka läpimitta on vähintään 120 mm. Savun poistoreitin on oltava mahdollisimman lyhyt.
- Kaikkia ilman poistoa koskevia määräyksiä on noudatettava.
- Älä liitä liesituuletinta savukanaaviin, joiden kautta poistetaan palamishöyryjä (esimerkiksi lämmityskattilat, takat jne.).
- Jos liesituuletinta käytetään yhdessä muiden kuin sähkölaitteiden (esimerkiksi kaasulaitteiden) kanssa, on pystyttävä takaamaan riittävä huoneen tuuletus poistokaasujen paluuvirtauksen estämiseksi. Kun liesituuletinta käytetään yhdessä muiden kuin sähkölaitteiden kanssa, huoneen negatiivinen paine ei saa ylittää 0,04 mbar, jotta liesituuletin ei palauta höyryjä huoneeseen.
- Ilmaa ei saa poistaa sellaisen putken kautta, jota käytetään kaasulla tai muilla polttoaineilla toimivien laitteiden savun imemiseen.
- Jos virtajohto vahingoittuu, sen saa vaihtaa vain valmistaja tai huoltopalvelun teknikko.
- Kytke pistoke voimassa olevien määräysten mukaiseen ja saavutettavissa olevaan pistorasiaan.
- Savunpoistoa koskevien teknisten ja turvallisuuteen liittyvien toimenpiteiden suhteen on

noudatettava tarkkaan paikallisten viranomaisten antamia määräyksiä.

**VAROITUS:** Poista suoja-  
kalvot ennen liesituuletti-  
men asentamista.

• Käytä vain liesituulettimelle  
sopivia ruuveja ja kiinnitysosia.

**VAROITUS:** Jos ruuveja  
ja kiinnitysosia ei asenneta  
näiden ohjeiden mukaisesti,  
voi aiheutua sähköisku-  
vaara.

• Älä katso suoraan optisilla väli-  
neillä (kiikari, suurennuslasi....).

• Älä liekitä liesituulettimen alla:  
se voi aiheuttaa tulipalon.

• Yli 8-vuotiaat lapset ja psyykki-  
sesti, fyysisesti tai sensorisesti  
rajoitteiset henkilöt tai kokemato-  
mat ja taitamattomat henkilöt  
saavat käyttää tätä laitetta vain,  
jos heitä valvotaan ja heille on  
annettu tiedot laitteen turvalli-  
sesta käytöstä ja siihen liittyvistä  
vaaroista. Varmista, etteivät lap-  
set pääse leikkimään laitteella.  
Lapset eivät saa tehdä käyttäjän  
puhdistus- ja huoltotoimenpitei-  
tä ilman valvontaa.

• Valvo lapsia ja varmista, etteivät  
he pääse leikkimään laitteella.

• Tätä laitetta eivät saa käyttää  
henkilöt (lapset mukaan lukien),  
joiden mielen, ruumiin tai aistien  
terveys on heikentynyt tai joilla  
ei ole riittävää kokemusta ja  
tietoa, ellei heitä valvota tai ole  
valmennettu.

**!** Kosketettavissa olevat osat  
voivat tulla hyvin kuumiksi  
keittolaitteiden käytön ai-  
kana.

• Puhdista ja/tai vaihda suodatti-  
met määrätyn ajan kuluttua (tu-  
lipalovaara). Katso kappaletta  
Huolto ja puhdistus.

• Tilassa täytyy olla asianmukai-  
nen tuuletus kun liesituuletinta  
käytetään samanaikaisesti  
kaasulla tai muilla polttoaineilla  
toimivien laitteiden kanssa (ei  
koske laitteita, jotka poistavat  
tilaan vain ilmaa).

• Merkki  tuotteessa tai sen  
pakkauksessa osoittaa, että  
tuotetta ei saa hävittää tavallisen  
kotitalousjätteen mukana. Tuote  
täytyy toimittaa asianmukaiseen  
sähköisten ja elektronisten  
osien keräyskeskukseen. Var-  
mistamalla, että tuote hävitetään  
oikealla tavalla, on mahdollista  
auttaa välttämään ympäristöä  
ja henkilöiden terveyttä uhkaa-  
via haittavaikutuksia, joita voi  
syntyä vääränlaisesta hävittä-  
misestä. Lisätietoja tuotteen  
kierrättämisestä saat paikallisilta  
viranomaisilta, paikallisesta jä-  
tehuollosta tai liikkeestä, josta  
tuote on ostettu.

## 2. KÄYTTÖ

• Liesituuletin on suunniteltu ainoastaan  
kotitalouskäyttöön, keittiön hajujen pois-  
tamiseen.

• Älä koskaan käytä liesituuletinta muuhun  
tarkoitukseen kuin siihen, mitä varten se  
on suunniteltu.



- Älä koskaan pidä korkeita liekkiä toiminnassa olevan liesituulettimen alla.
- Säädä liekkien koko sillä tavoin, että ne kohdistuvat vain kypsennysastian pohjaan. Varmista, etteivät liekit tule astian reunojen alta.
- Rasvakeittimiä on valvottava jatkuvasti käytön aikana: ylikuumentunut öljy voi syttyä palamaan.

### 3. PUHDISTUS JA HUOLTO

- Aktiivihiihisuodattimia ei voi pestä eikä regeneroida, ne täytyy vaihtaa noin 4 kuukauden käytön jälkeen tai useammin, jos laitetta käytetään paljon (**W**).

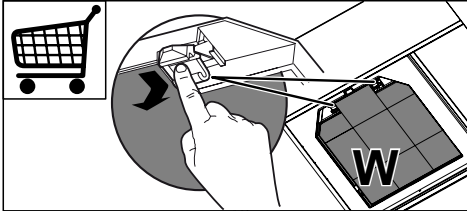

- Rasvasuodattimet täytyy puhdistaa aina 2 kuukauden käytön jälkeen tai useammin, jos laitetta käytetään paljon. Ne voidaan pestä astianpesukoneessa (**Z**).

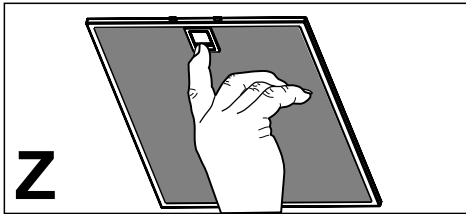

- Puhdista liesituuletin kostealla liinalla ja neutraalilla pesunesteellä.

## 4. KYTKIMET

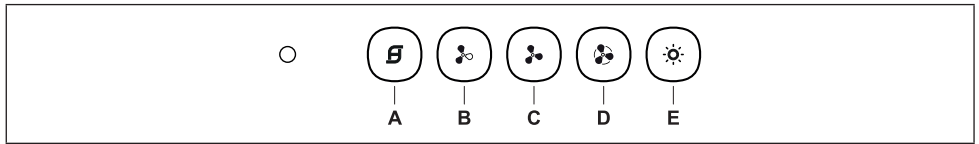

Painike	Toiminto	Merkkivalo
A	Käynnistää/sammuttaa moottorin ensimmäisellä nopeudella.	Kiinteä.
	Moottori sammutettuna: Rasvasuodattimien täytyminen tapahtuu 100 tunnin jälkeen liesituulettimen jatkuvassa käytössä.	Vilkkuu kerran sekunnissa.
	Moottori sammutettuna: Hajusuodattimien (hiili) täytyminen tapahtuu 200 tunnin jälkeen liesituulettimen jatkuvassa käytössä.	Vilkkuu kerran 0,5 sekunnin välein.
B	Käynnistää moottorin toisella nopeudella.	Palaa.
	Jos pidät painiketta painettuna noin 2 sekuntia, kun kaikki toiminnot on sammutettu (moottori+valot), käynnistyy aktiivihiilisuolettimien hälytys, ja merkkivalo (A) vilkkuu kaksi kertaa. Se poistetaan käytöstä painamalla painiketta uudelleen 2 sekunnin ajan, vastaava merkkivalo vilkkuu kerran (A).	Vilkkuva.
C	Käynnistää moottorin kolmannella nopeudella.	Palaa.
	Jos pidät painiketta painettuna noin 2 sekuntia, kun kaikki toiminnot on sammutettu (moottori+valot), tapahtuu suodattimien täyttymisen hälytyksen kuittaus ja merkkivalo A vilkkuu kolme kertaa.	Vilkkuva.
D	Käynnistää moottorin <b>TEHONOPEUDELLA</b> . Nopeus on ajastettu 6 minuutin ajaksi. Kun aika on kulunut järjestelmä palaa automaattisesti aikaisemmin valitulle nopeudelle. Jos käynnistät toiminnon moottorin ollessa sammutettu, määrätyn ajan kuluttua laite palaa tapaan OFF. Toiminto poistetaan käytöstä painamalla uudelleen painiketta D tai painiketta A.	Vilkkuva.
	Kun kaikki toiminnot on sammutettu (moottori+valot), jos pidät painiketta D painettuna noin 2 sekuntia, aktivoituu kaukosäädin ja painike A vilkkuu kaksi kertaa.	Vilkkuva.
	Kun kaikki toiminnot on sammutettu (moottori+valo), jos pidät painiketta D painettuna noin 2 sekuntia, kaukosäädin poistuu käytöstä ja painike A vilkkuu kerran.	
E	Sytyttää/sammuttaa valot suurimmalla kirkkaudella.	Palaa.

## 5. KAUKO-OHJAIN (LISÄVARUSTE)



## 6. VALAISTUS

- Lamput, jotka kuuluvat standardin IEC/EN 62471 mukaan riskiryhmään 1 etäisyydellä 20 cm ja standardin IEC/EN 62471 mukaan riskittömään ryhmään etäisyydellä 30 cm.
- Vaihtoa varten ota yhteys huoltopalveluun ("Hankintaa varten ota yhteys huoltopalveluun").

## DA 1. OPLYSNINGER OM SIKKERHED

**i** For din sikkerhed og for at sikre korrekt brug af apparatet anbefaler vi, at du læser denne brugsanvisning omhyggeligt inden installation og brug af apparatet. Opbevar omhyggeligt denne brugsanvisning sammen med apparatet, så den kan overdrages til en eventuel ny ejer. Det er vigtigt, at brugere er bekendt med alle apparatets funktions- og sikkerhedskarakteristika.

**!** Kablerne skal tilsluttes af specialuddannet personale.

- Producenten kan ikke gøres ansvarlig for eventuelle skader, som skyldes forkert installation eller brug.
- Af sikkerhedsgrunde skal afstanden mellem kogepladen og emhætten være mindst 650 mm (enkelte modeller kan installeres i en lavere højde; se afsnittet vedrørende arbejds mål og installation).
- Hvis der i gaskomfurets installationsvejledning er angivet en større afstand end den ovenstående, skal der tages højde for dette.
- Kontrollér, at netspændingen svarer til angivelserne på skiltet inden i emhætten.
- Det er nødvendigt at installere hovedafbrydere i det faste elanlæg i henhold til forskrifterne om

kabelsystemer.

- For apparater i klasse I: Kontrollér, at husstandens strømforsyning har en passende jordforbindelse.
- Forbind emhætten med røgkanalen med et rør med min. diameter på 120 mm. Røgaftrækket skal være så kort som mulig.
- Overhold alle lovbestemmelser vedrørende luftudledning.
- Emhætten må ikke forbindes med røgaftrækket til udledning af røggas fra forbrændingsprocessen (eksempelvis kedler, pejse osv.).
- Hvis emhætten benyttes sammen med apparater, som ikke er elektriske (eksempelvis gasdrevne apparater), skal der sikres en tilstrækkelig udluftning i lokalet for at hindre tilbagestrømning af den udledte gas. Når emhætten benyttes sammen med apparater, som ikke er elektriske, må det negative tryk i lokalet ikke overskride 0,04 mbar for at undgå, at emhætten suger røgen tilbage til lokalet.
- Luften må ikke bortledes gennem et røgaftræk til udledning af røggas fra apparater med forbrænding af gas eller andre former for brændstof.
- Hvis forsyningskablet beskadiges, skal det udskiftes af producenten eller et autoriseret servicecenter.
- Slut stikket til en lettilgængelig

stikkontakt, der opfylder de gældende lovbestemmelser.

- Hvad angår de tekniske tiltag og sikkerhedsforanstaltningerne, der skal træffes for udledningen af røggassen, er det vigtigt at overholde de lokale myndigheders reglementer helt nøjagtig.

 **ADVARSEL:** Fjern beskyttelsesfilmen, før emhætten installeres.

- Brug kun skruer og beslag, som er egnede til emhætten.

 **ADVARSEL:** Manglende installation af skruerne eller beslagene i overensstemmelse med disse instruktioner kan medføre risiko for elektrisk stød.

- Betragt ikke lysdioden med brug af optisk udstyr (kikkert, forstørrelsesglas osv.).
- Flambér ikke under emhætten: Der er risiko for brand.
- Dette apparat må ikke anvendes af børn under 8 år, af personer med psykiske, fysiske og sanssemæssige handicaps eller af personer med manglende erfaring eller kendskab, medmindre de overvåges og instrueres vedrørende sikker brug af apparatet og de farer, der er forbundet hermed. Sørg for, at børn ikke har mulighed for at lege med apparatet. Den rengøring og vedligeholdelse, som skal udføres af brugeren, må ikke udføres af børn, medmindre de er under opsyn.

- Der skal holdes øje med børnene for at sørge for, at de ikke har mulighed for at lege med apparatet.

- Dette apparat må ikke anvendes af personer (herunder børn) med psykiske, fysiske og sanssemæssige handicaps eller af personer med manglende erfaring eller kendskab, medmindre de overvåges og instrueres.

 De tilgængelige dele kan blive meget varme i forbindelse med brug af kogeplader, komfurer og andre madlavningsapparater.

- Rengør og/eller udskift filtrene efter den angivne periode (brandfare). Der henvises til afsnittet Vedligeholdelse og rengøring.
- Der skal være en passende udluftning i lokalet, når emhætten benyttes sammen med apparater med forbrænding af gas eller andre former for brændstof (vedrører ikke apparater, som udelukkende leder luften ind i lokalet).
- Symbolet  på apparatet eller på pakningen betyder, at apparatet ikke skal betragtes som almindeligt husholdningsaffald. Det skal derimod indleveres på et opsamlingscenter, der tager sig af genanvendelse af elektrisk og elektronisk udstyr. Ved at sørge for, at dette apparat bortskaffes korrekt, bidrager du

til at forebygge alvorlige følger for miljøet og menneskers helbred; disse kan derimod opstå, hvis dette apparat bortskaffes forkert. Ret venligst henvendelse til kommunen, den lokale affaldsbortskaffelsesordning eller den forretning, hvor du har købt apparatet, for udførlige oplysninger om genanvendelse af dette apparat.

## 2. ANVENDELSE

- Emhætten er udelukkende projekteret til husholdningsbrug for at fjerne mados.
- Brug aldrig emhætten til andre formål end de, hvortil den er projekteret.
- Sørg for, at der aldrig er høje flammer under emhætten, når den er tændt.
- Regulér flammens intensitet, så den udelukkende rettes mod grydens/pandens bund. Sørg for, at den ikke kommer omkring siderne.
- Hold hele tiden øje med friturestegerne, mens de er i brug. Der er fare for, at der går ild i den hede olie.

## 3. RENGØRING OG VEDLIGEHOLDELSE

- Det aktive kulfilter kan ikke afvaskes eller genbruges. Det skal udskiftes ca. hver 4. måned eller hyppigere i tilfælde af meget intensiv brug (**W**).

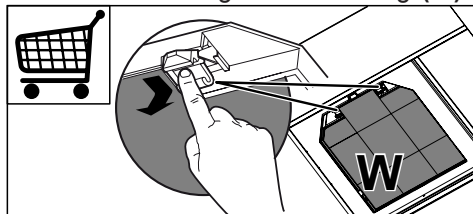

- Fedtfilterne skal rengøres hver 2. måned eller hyppigere i tilfælde af meget intensiv brug. De kan vaskes i opvaskemaskine (**Z**).

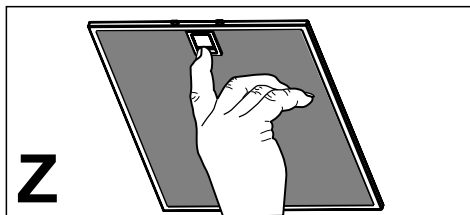

- Rengør emhætten ved hjælp af en fugtig klud og flydende skånsomt rengøringsmiddel.

## 4. KONTROLLER

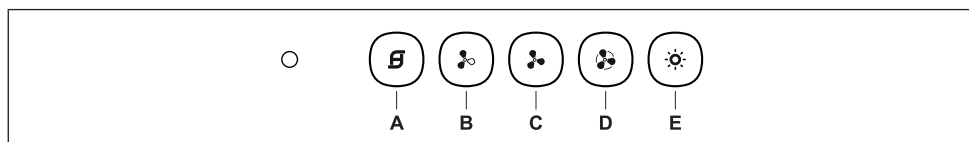

Tast	Funktion	Kontrollampe
A	Tænder motoren ved 1. hastighed/slukker motoren.	Tændt konstant.
	Når motoren er slukket: Efter 100 timer med konstant drift af emhætten er fedtfilterne mættet.	Blinker en gang i sekundet.
	Når motoren er slukket: Efter 200 timer med konstant drift af emhætten er lugtfilterne (med aktivt kul) mættet.	Blinker en gang hvert halve sekund.
B	Tænder motoren ved 2. hastighed.	Tændt.
	Hvis tasten trykkes og holdes nede i ca. 2 sekunder, når alle anordninger er slukket (motor + lys), aktiveres alarmerne for filterne med aktivt kul. Kontrollampen (A) blinker to gange. Alarmerne inaktiveres ved at trykke og holde tasten trykket nede i yderligere 2 sekunder. Den pågældende kontrollampe blinker én gang (A).	Blinkende.
C	Tænder motoren ved 3. hastighed.	Tændt.
	Hvis tasten trykkes og holdes nede i ca. 2 sekunder, når alle anordninger er slukket (motor + lys), tilbagesendes alarmerne for mætning af filtre. Kontrollampen A blinker tre gange.	Blinkende.
D	Tænder motoren ved den <b>INTENSIVE</b> hastighed. Denne hastighed er indstillet til at vare 6 minutter: Når tiden er forløbet, går systemet automatisk tilbage til den hastighed, der var valgt tidligere. Hvis den aktiveres, når motoren er slukket, overgår systemet til OFF, når tiden er forløbet. Tryk på tasten <b>D</b> eller <b>A</b> igen for at inaktivere funktionen.	Blinkende.
	Hvis tasten <b>D</b> holdes trykket nede i ca. 2 sekunder, når alle anordninger er slukket (motor + lys), aktiveres fjernstyringen. Kontrollampen for tasten <b>A</b> blinker to gange.	Blinkende.
	Hvis tasten <b>D</b> holdes trykket nede i ca. 2 sekunder, når alle anordninger er slukket (motor + lys), inaktiveres fjernstyringen. Kontrollampen for tasten <b>A</b> blinker en gang.	
E	Tænder/slukker lysene ved maksimal styrke.	Tændt.

## 5. FJERNSTYRING (EKSTRAUDSTYR)

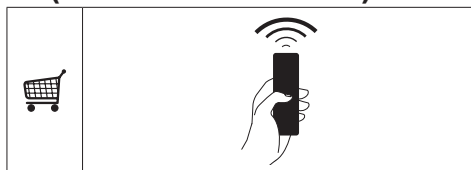

## 6. BELYSNING

- Lamper, der tilhører risikogruppe 1 i henhold til IEC/EN62471 med 20 cm afstand fra øjnene og risikogruppe undtaget i henhold til IEC/EN62471 med 30 cm afstand.
- Udskiftning skal ske hos det tekniske servicecenter. Bestilling kan ske hos det tekniske servicecenter.

## **RU 1. ИНФОРМАЦИЯ ПО БЕЗОПАСНОСТИ**

**i** В целях собственной безопасности и для правильной работы прибора рекомендуется внимательно прочитать руководство, прежде чем приступить к его установке и вводу в действие. Храните руководство всегда вместе с прибором также в случае передачи его третьим лицам. Знание пользователями всех параметров работы и безопасности прибора имеет большое значение.

**!** Подключение электрических проводов должно выполняться компетентным специалистом.

- Изготовитель не несет ответственность за убытки, возникающие в результате неправильной установки или эксплуатации прибора.
- Безопасное расстояние между варочной панелью и всасывающей вытяжкой должно быть не менее 650 мм (некоторые модели можно устанавливать ниже; см. раздел, посвященный рабочим размерам и операциям по установке прибора).
- Если в инструкциях по установке газовой плиты сказано, что расстояние до вытяжки должно быть больше указанного выше, следует при-

держиваться предписанных размеров.

- Проверьте соответствие напряжения сети указанному на табличке, закрепленной внутри вытяжки.
- В соответствии с нормативными правилами монтажа электропроводки в стационарной электрической сети должны быть установлены разъединители.
- Для приборов класса I проверьте, чтобы в электрической сети вашего дома была предусмотрена соответствующая система заземления.
- Соедините вытяжку с дымоходом трубой, диаметр которой должен быть не менее 120 мм. Труба для отведения дыма должна быть как можно короче.
- Соблюдайте все нормативные требования по отведению отработанного воздуха.
- Не соединяйте всасывающую вытяжку с дымоходами, по которым выводится дым, образующийся в процессе горения (например, отопительные котлы, камины и проч.)
- Если вытяжной шкаф используется в сочетании с приборами, работающими не от электрического тока (например, газовые приборы), помещение должно хорошо проветриваться во избежание обратного потока отходящих

газов. При пользовании кухонной вытяжкой в сочетании с приборами, работающими не от электрического тока, отрицательное давление в помещении не должно превышать 0,04 мбар с тем, чтобы дым не всасывался вытяжкой обратно в помещение.

- Воздух не должен выводиться из помещения по каналу для отведения продуктов горения, выделяемых приборами, работающими на газу или других горючих веществах.
- В случае повреждения кабеля питания он должен быть заменен изготовителем или техническим специалистом сервисного центра.
- Вставьте вилку в розетку, расположенную в доступном месте; тип розетки должен соответствовать действующим нормативным правилам.
- Необходимо строго соблюдать правила местных учреждений, устанавливающие технические требования и меры безопасности для систем отведения дыма.

 **ПРЕДУПРЕЖДЕНИЕ:** прежде чем приступить к установке кухонной вытяжки, снимите с нее защитную пленку.

- Используйте только винты и метизы, пригодные для установки вытяжного шкафа.

 **ПРЕДУПРЕЖДЕНИЕ:** использование винтов или зажимных устройств, не соответствующих указаниям данных инструкций, может привести к возникновению опасных ситуаций и к электрическим ударам.

- Не рекомендуется прямо смотреть на лампочку через оптические приборы (бинокль, увеличительное стекло и проч.).
- Не готовьте блюда фламбе под вытяжкой: опасность возникновения пожара.
- Прибором могут пользоваться дети старше 8 лет и лица с ограниченными психическими, физическими и сенсорными способностями, а также не имеющие достаточного опыта и знаний, но только под присмотром ответственных лиц и при условии, что они обучены безопасной эксплуатации прибора и знают о связанных с его неправильным использованием опасностях. Следите, чтобы дети не играли с прибором. Очистку и уход за прибором не должны выполнять дети, разве только под присмотром взрослых.
- Следите, чтобы детьми не играли с прибором.
- Запрещается пользоваться прибором лицам (а также



детям) с ограниченными психическими, физическими и сенсорными способностями, а также, не имеющим достаточного опыта и знаний; в противном случае они должны быть соответствующим образом обучены и находиться под наблюдением.

 Доступные части прибора могут сильно нагреваться в процессе приготовления пищи.

- Очищайте и/или заменяйте фильтры по истечении указанного периода времени (опасность возникновения пожара). См. раздел, посвященный уходу и очистке прибора.
- В помещении должна быть предусмотрена соответствующая вентиляция, когда вытяжка используется одновременно с приборами, работающими на газу или другом топливе (это правило не распространяется на приборы, выпускающие воздух только в помещении).
- Символ  на изделии или на упаковке указывает, что прибор нельзя выбрасывать, как обычный бытовой мусор. Прибор, подлежащий уничтожению, необходимо сдать в специальный сборный пункт для повторного использования электрических

и электронных компонентов. Пользователь, правильно сдающий прибор на переработку, помогает предотвратить потенциальные негативные последствия для окружающей среды и для здоровья людей, возникающие в случае неправильного его уничтожения. За более подробной информацией о вторичном использовании прибора обращайтесь в городской совет, в местную службу по переработке отходов или в магазин, где прибор был приобретен.

## 2. ЭКСПЛУАТАЦИЯ

- Всасывающая вытяжка предназначена только для применения в быту для удаления из кухни запахов от готовки.
- Никогда не пользуйтесь вытяжкой в иных целях, отличных от тех, для которых она предназначена.
- Никогда не оставляйте высокое пламя под вытяжкой, находящейся в работе.
- Регулируйте силу пламени таким образом, чтобы оно оставалось под дном емкости для готовки и не вырывалось за его пределы.
- При готовке во фритюрнице постоянно следите за ее работой: сильно нагретое масло может воспламениться.

## 3. ОЧИСТКА И ОБСЛУЖИВАНИЕ

- Фильтр на активированном угле нельзя мыть и восстанавливать, его следует менять примерно раз в 4 месяца работы или чаще в случае очень интенсивного использования прибора (W).

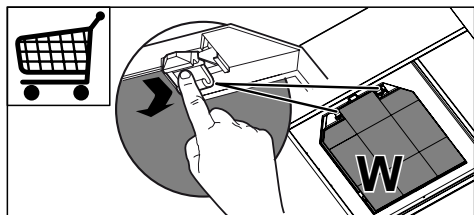

- Жировые фильтры необходимо очищать раз в 2 месяца работы или чаще в случае очень интенсивного использования прибора; жировые фильтры можно мыть в посудомоечной машине (**Z**).

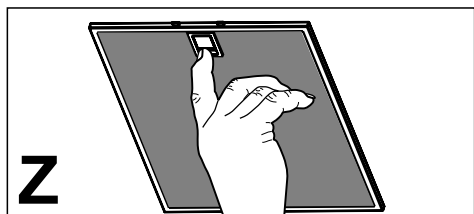

- Очищайте вытяжку влажной тряпкой, смоченной в нейтральном жидком моющем веществе.

## 4. УСТРОЙСТВА УПРАВЛЕНИЯ

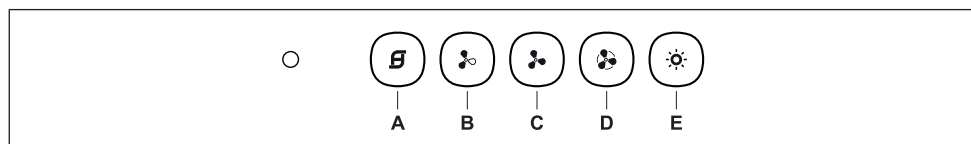

Кнопка	Функция	Индикатор
<b>A</b>	Включает и выключает двигатель на первой скорости.	Постоянный свет.
	При выключенном двигателе Насыщение жировых фильтров происходит после 100 часов непрерывной работы вытяжки.	Мигает 1 раз в секунду.
	При выключенном двигателе Насыщение угольных фильтров против запахов происходит после 200 часов непрерывной работы вытяжки.	Мигает 1 раз каждые 0,5 секунды.
<b>B</b>	Включает двигатель на второй скорости.	Горит.
	При нажатии кнопки в течение примерно 2 секунд, когда все нагрузки отключены (двигатель + освещение), приходит в действие аварийный сигнал фильтров на активированном угле, на что указывает двойная вспышка индикатора ( <b>A</b> ). Чтобы его отключить, еще раз нажмите кнопку в течение 2 секунд, пока не вспыхнет один раз соответствующий индикатор ( <b>A</b> ).	Мигает.
<b>C</b>	Включает двигатель на третьей скорости.	Горит.
	Нажатием кнопки в течение примерно 2 секунд, когда все нагрузки отключены (двигатель + освещение), выполняется сброс аварийного сигнала насыщения фильтров и три раза мигает индикатор <b>A</b> .	Мигает.
<b>D</b>	Включает двигатель на <b>ИНТЕНСИВНОЙ</b> скорости. Такая скорость ограничена таймером на 6 минут. По истечении этого времени система автоматически возвращается на настроенную ранее скорость. Если интенсивная скорость включается при выключенном двигателе, то по истечении указанного времени прибор приходит в режим OFF. Чтобы его отключить, следует еще раз нажать кнопку <b>D</b> или кнопку <b>A</b> .	Мигает.
	Когда отключены все нагрузки (двигатель + освещение), при нажатии кнопки <b>D</b> примерно в течение 2 секунд приходит в действие пульт дистанционного управления, на что указывает двойная вспышка кнопки <b>A</b> . Когда отключены все нагрузки (двигатель + освещение), при нажатии кнопки <b>D</b> примерно в течение 2 секунд отключается действие пульта дистанционного управления, на что указывает одна вспышка кнопки <b>A</b> .	Мигает.
<b>E</b>	Включает и выключает максимально яркое освещение.	Горит.

## 5. ПУЛЬТ ДИСТАНЦИОННОГО УПРАВЛЕНИЯ (ДОПОЛНИТЕЛЬНО)

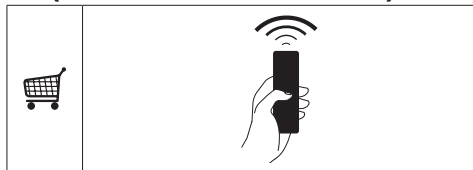

## 6. ОСВЕЩЕНИЕ

- Лампы, относящиеся к группе риска 1 согласно международному стандарту IEC/EN62471, на расстоянии 20 см, а лампы нулевой группы риска в соответствии со стандартом IEC/EN62471 – на расстоянии 30 см.
- Для замены светодиода обращайтесь в обслуживающий центр («Для приобретения обращайтесь в обслуживающий центр»).

## ET 1. OHUTUSTEAVE

 Teie ohutuse ja seadme õige töö tagamiseks lugege käesolevat käsiraamatut enne paigaldamist ja kasutamist hoolikalt läbi. Hoidke need juhised alati seadme juures, isegi kui te seda liigutate või selle edasi müüte. Kasutajad peavad täielikult tundma seadme kasutamist ja selle ohutusfunktsioone.

 Juhtme ühendamise peab teostama spetsialiseerunud tehnik.

- Tootja ei vastuta mingite kahjustuste eest, mille põhjuseks on ebaõige paigaldamine.
- Minimaalne ohutu vahemaa pliidi pinna ja pliidikummi vahel on 650 mm (mõned mudelid on paigaldatavad madalamale, palun vaadake töömõõtmete ja paigaldamise lõike).
- Kui gaasipliidi paigaldusjuhised määravad suurema vahemaa, tuleb sellest kinni pidada.
- Veenduge, et vooluvõrgu pinge vastaks pliidikummi sisse kinnitatud andmeplaadil toodule.
- Fikseeritud juhtmestik peab sisaldama lahti ühendamise meetmeid vastavalt elektritööde eeskirjadele.
- I klassi seadmete puhul veenduge, et majapidamistoide garanteeriks adekvaatse maanduse.
- Ühendage pliidikumm tõmbelõõriga vähemalt 120 mm läbimõõduga toru abil. Tee lõõrini

peab olema võimalikult lühike.

- Täidetud peavad olema õhu väljutamisega seotud määrused.
  - Ärge ühendage pliidikummi põlemisaurusid (boilerid, kaminad jne) kandvate tõmbelõõridega.
  - Kui pliidikummi kasutatakse koos mitte-elektriliste seadmetega (nt gaasipliidid), tuleb heitgaaside tagasivoolamise vältimiseks tagada ruumis piisav õhuvahetus. Pliidikummi kasutamisel koos seadmetega, mille energiaallikaks ei ole elekter, ei tohi ruumi negatiivne rõhk ületada 0,04 mbar, et vältida aurude tagasi tõmbamist ruumi pliidikummi poolt.
  - Õhku ei tohi väljutada lõõri, mida kasutatakse gaasi või teisi kütuseid põletavate seadmete suitsu väljalaskena.
  - Kui toitekaabel on kahjustatud, tuleb see asendada tootjalt või selle hooldusesindajalt saadaval oleva kaabliga.
  - Ühendage pistik kehtivatele määrustele vastavasse ligipääsetavas kohas asuvasse pistikupessa.
  - Seoses suitsu väljutamiseks kasutusele võetavate tehniliste ja ohutusmeetmetega on tähtis täpselt järgida kohalike ametkondade väljastatud määrusi.
-  **HOIATUS:** Eemaldage enne pliidikummi paigaldamist kaitsekiled.
- Kasutage pliidikummi toetamiseks ainult kruvisid ja väikesi osi.

 **HOIATUS:** Kruvide või kin-  
nitusseadme mitte vastavalt  
nendele juhistele paigal-  
damine võib põhjustada  
elektriohtusid.

- Ärge vaadake optiliste sead-  
mete (binoklid, suurendusklaa-  
sid...) abil otse valgusesse.
- Ärge pliidikummi all flambeerige  
– tuleoht.
- 8-aastased ja vanemad lapsed  
ning isikud, kellel on piiratud füü-  
silised, sensoorsed või vaimsed  
võimed või kellel puuduvad kog-  
emused ja teadmised seadme  
kasutamise kohta, võivad seda  
seadet kasutada, kui neid jälgi-  
takse või juhendatakse seadme  
ohutul kasutamisel ning nad  
mõistavad sellega seotud oh-  
tusid. Lapsed ei tohi seadmega  
mängida. Puhastamist ja ka-  
sutajapoolset hooldust ei tohi  
teostada järelevalveta lapsed.
- Jälgige lapsi ja veenduge, et  
nad ei mängiks seadmega.
- Seade ei ole ette nähtud kasuta-  
miseks isikute poolt (sh lapsed),  
kellel on vähenenud füüsilised  
või sensoorsed võimed või  
kellel puuduvad kogemused ja  
teadmised masina kasutami-  
seks, v.a. juhul, kui nende üle  
teostatakse järelevalvet või neid  
juhendatakse.

 Ligipääsetavad osad võivad  
koos toiduvalmistusseadme-  
tega kasutamisel kuumaks  
minna.

- Määratud perioodi möödumisel  
puhastage või vahetage filtrid  
(tuleoht). Vt lõiku Hooldus ja  
puhastamine.
- Pliidikummi kasutamisel sama-  
aegselt gaasi või teisi kütuseid  
põletavate seadmetega peab  
olema tagatud ruumi piisav  
ventilatsioon (ei rakendu sead-  
metele, mis väljutavad õhu ainult  
tagasi ruumi).
-  Sümbol toote või selle pa-  
kendi peal tähendab seda, et  
antud toodet ei saa käsitleda  
olmeprügina. Selle asemel tuleb  
see anda üle elektrilise ja elekt-  
roonilise varustuse jäätmete  
ümbertöötlemisega tegelevale  
asutusele. Toote õige kõrvalda-  
mise tagamisega aitate te ära  
hoida võimalikke negatiivseid  
tagajärgi keskkonnale ja inimes-  
te tervisele, mis võib vastasel  
juhul tekkida selle toote vale  
käsitlemise käigus. Täpsemat  
teavet selle toote ümbertööt-  
lemise kohta saate te oma  
linnakantseleist, olmejäätmete  
kõrvaldamise teenistusest või  
poest, kust te selle toote ostsite.

## 2. KASUTAMINE

- Pliidikumm on loodud eksklusiivselt  
koduseks kasutamiseks köögilõhnade  
eemaldamiseks.
- Ärge kasutage seda kunagi eesmärkidel,  
mille jaoks see mõeldud pole.
- Ärge jätke töötava pliidikummi alla kunagi  
kõrgeid avatud leeke.
- Reguleerige leekide tugevust nii, et need  
oleks suunatud ainult panni põhjale ega

ei haaraks selle külgesid.

- Rasvas kuumutamisel tuleb seda pidevalt jälgida: ülekuumutatud õli võib põlema süttida.

### 3. PUHASTAMINE JA HOOLDUS

- Aktiivsöefilter ei ole pestav ega regenereeritav ning tuleb vahetada ligikaudu iga 4 kasutuskuu järel või eriti suurel kasutuskoormusel sagedamini (**W**).

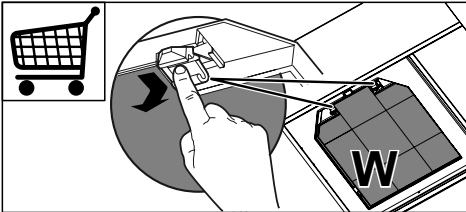

- Rasvafiltrid tuleb puhastada iga 2 kasutuskuu järel, eriti suurel kasutuskoormusel sagedamini, ning pesta nõudepesumasinas (**Z**).

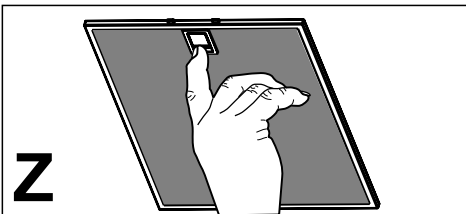

- Puhastage pliidikummi niiske lapi ja neutraalse vedela puhastusvahendiga.

## 4. NUPUD

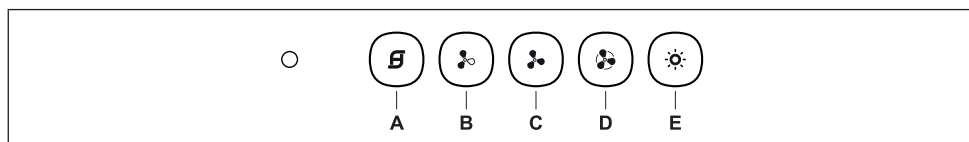

Nupp	Funktsioon	Valgusdiod
<b>A</b>	Lülitab mootori sisse/välja esimesel kiirusel.	Põleb.
	Väljalülitatud mootori korral: Rasvafiltrid küllastuvad pliidikummi 100 tunni pikkuse pideva töö järel.	Vilgub kord sekundis.
	Väljalülitatud mootori korral: Aktiivsõefiltrid küllastuvad pliidikummi 200 tunni pikkuse pideva töö järel	Vilgub kord iga 0,5 sekundi järel.
<b>B</b>	Lülitab mootori sisse teisel kiirusel.	Põleb.
	Aktiivsõefiltri häire sisse lülitamiseks vajutage ja hoidke nuppu umbes 2 sekundit, kui kõik koormused (mootor ja valgustus) on väljalülitatud. Valgusdiod ( <b>A</b> ) vilgub kinnituseks kaks korda. Häire välja lülitamiseks vajutage nuppu uuesti ja hoidke seda vähemalt 2 sekundit. Vastav valgusdiod vilgub ühe korra ( <b>A</b> ).	Vilgub.
<b>C</b>	Lülitab mootori sisse kolmandal kiirusel.	Põleb.
	Filtri küllastushäire lähtestamiseks vajutage ja hoidke nuppu umbes 2 sekundit, kui kõik koormused (mootor ja valgustus) on väljalülitatud. Valgusdiod ( <b>A</b> ) vilgub kolm korda.	Vilgub.
<b>D</b>	Lülitab mootori sisse <b>INTENSIIVSEL</b> kiirusel. See kiirus on seatud töötama 6 minuti jooksul. Pärast selle aja möödumist pöördub süsteem automaatselt tagasi eelnevalt seadistatud kiirusele. Kui see aktiveeritakse väljalülitatud mootoriga, lülitub see pärast aja möödumist VÄLJA. Selle deaktiveerimiseks vajutage uuesti nuppu <b>D</b> või vajutage nuppu <b>A</b> .	Vilgub.
	Kui kõik koormused on välja lülitatud (mootor ja valgustus), vajutage ja hoidke kaugjuhtimise lubamiseks nuppu <b>D</b> ligikaudu 2 sekundit. Nupp <b>A</b> vilgub kaks korda.	Vilgub.
	Kui kõik koormused on välja lülitatud (mootor ja valgustus), vajutage ja hoidke kaugjuhtimise keelamiseks nuppu <b>D</b> ligikaudu 2 sekundit. Nupp <b>A</b> vilgub ühe korra.	
<b>E</b>	Valgustuse sisse/välja lülitamine maksimaalsel tugevusel.	Põleb.

## 5. KAUKO-OHJAIN (VABATAHTLIK)

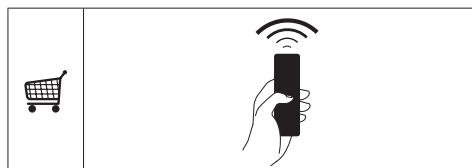

## 6. VALGUSTUS

- Lampide riskigrupp 1 vastavalt IEC/EN62471 kaugusel 20 cm ja riskigrupp puudub vastavalt IEC/EN62471 kaugusel 30 cm.
- Vahetamiseks võtke ühendust tehnilise toega ("Ostmiseks võtke ühendust tehnilise toega").



## **LV** 1. INFORMĀCIJA PAR DROŠĪBU

**i** Lai droši un pareizi ekspluatētu savu ierīci, pirms tās uzstādīšanas un lietošanas rūpīgi izlasīt šo brošūru. Vienmēr šīs instrukcijas uzglabāt kopā ar ierīci, pat tad, ja tā tiek pārvietota vai pārdota. Lietotājiem ir pilnībā jāpārzina ierīces ekspluatācijas un drošības pazīmes.

**!** Vadu pieslēgšanu drīkst veikt tehniķis ar atbilstošu specializāciju.

- Izgatavotājs neuzņemas atbildību par bojājumiem, kas radušies nepareizas uzstādīšanas rezultātā.
- Minimālais drošais attālums starp plīts virsmu un tvaiku nosūcēju ir 650 mm (dažus modeļus var uzstādīt zemāk, skatiet sadaļu par darba izmēriem un uzstādīšanu).
- Ja gāzes plīts uzstādīšanas instrukcijās ir norādīts lielāks attālums, tad tas ir jāņem vērā.
- Pārbaudiet vai strāva mājas elektrotīklā atbilst tehnisko datu plāksnītē norādītajā, kas piestiprināta nosūcēja iekšpusē.
- Fiksētajā vadu instalācijā saskaņā ar elektromontāžas noteikumiem jāiekļauj atvienošanas ierīces.
- I klases ierīces gadījumā pārbaudiet, vai mājas elektrotīkls nodrošina pareizu zemējumu.
- Pievienojiet nosūcēju izvades

plūsmai ar cauruli 120 mm diametrā. Plūsmas ceļam jābūt pēc iespējas īsākam.

- Jāizpilda noteikumi, kas saistīti ar gaisa atbrīvošanu.
- Nepievienojiet nosūcēju izplūdes cauruļvadiem, kas izvada sadegšanas atlikuma produktus (boileri, kamīni utt.).
- Ja nosūcējs tiek izmantots kopā ar neelektriskām ierīcēm (piem., gāzes plītim), telpā jānodrošina pietiekama ventilācija, lai nepieļautu izvadāmi gāzu plūšanu atpakaļ. Ja tvaika nosūcējs uzstādīts savienojumā ar neelektriskām ierīcēm, telpas negatīvais spiediens nedrīkst pārsniegt 0,04 mbar, lai nepieļautu garaiņu ieplūšanu atpakaļ telpā.
- Gaisu nedrīkst padot dūmvadā, ko lieto gāzes vai citu veidu kurināmā sadedzināšanas ierīču izplūdes gāzu izvadīšanai.
- Ja barošanas vads ir bojāts, tad tas ir jāaizstāj ar ražotāja vai tehniskās apkalpošanas aģenta piegādātu barošanas vadu.
- Kontaktdakšu pieslēgt noteikumiem atbilstošā pieejamā vietā esošā kontaktlīzdā.
- Lai nodrošinātu izplūdes gāzu izvadīšanas tehniskos un drošības pasākumus, jāievēro vietējo varas iestāžu pieņemtie noteikumi.

**!** **BRĪDINĀJUMS:** Pirms nosūcēja uzstādīšanas, noņemiet aizsargplēves.

- Tvaika nosūcēja atbalstam izmantot tikai skrūves un mazās sastāvdaļas.

**⚠ BRĪDINĀJUMS:** Ja skrūvju vai stiprinājuma ierīces uzstādīšanā nav ievērotas šīs instrukcijas, tad var rasties elektriskās strāvas trieciena riski.

- Neskatīties uz gaismu caur optiskajām ierīcēm (binokli, palielināmajiem stikliem...).
- Neuzstādiet zem tvaika nosūcēja gabarītiem; aizdegšanās risks.
- So ierīci lietot drīkst 8 gadus veci un vecāki bērni, kā arī personas ar ierobežotām fiziskām, sensoriskām vai garīgām spējām, vai personas, kam nav pieredzes un zināšanu, ja tām ir nodrošināta uzraudzība vai instrukcijas, kas saistītas ar drošu ierīces lietošanu un ietvertu bīstamības risku izpratni. Bērni nedrīkst spēlēties ar ierīci. Tīrīšanu un ierīces kopšanu nedrīkst veikt bērni, ja tie netiek uzraudzīti.
- Mazi bērni ir jāuzrauga, lai tie nespēlētos ar ierīci.
- Ierīci nav paredzēts lietot personām (ieskaitot bērnus) ar ierobežotām psihiskām, fiziskām, uztveres vai prāta spējām, cilvēkiem bez pieredzes un zināšanām, izņemot tādus gadījumus, kuros par viņu drošību atbildīgā persona veic uzraudzību vai sniedz norādes par ierīces lietošanu.

**⚠** Atklātās detaļas gatavošanas iekārtu izmantošanas laikā var kļūt karstas.

- Notīrīt un/vai nomainīt filtrus pēc norādītā laika perioda (ugunsbīstamība). Skatīt nodaļu “Apkope un tīrīšana”.
- Telpā ir pietiekama ventilācija, ja tiek izmantots tāda paša diapazona tvaika nosūcējs, dedzinot tādu pašu gāzes vai kurināmā veidu (nav piemērojama iekārtām, kas tikai ievada gaisu atpakaļ telpās).
- Simbols  uz izstrādājuma un tam pievienotajos dokumentos nozīmē, ka šo ierīci nedrīkst izmest kopā ar parastiem sadzīves atkritumiem. Tā jānodod elektrisko vai elektronisko preču savākšanas punktā, kurtos pieņem pārstrādei. Nodrošinot šī izstrādājuma pareizu utilizāciju, Jūs palīdziet novērst potenciāli negatīvu ietekmi uz vidi un cilvēku veselību, kas tomēr var notikt, ja neievērosiet šī izstrādājuma utilizācijas noteikumus. Lai iegūtu papildinformāciju par šī produkta pārstrādi, sazinieties ar savu pašvaldību, vietējo atkritumu savākšanas dienestu vai veikalu, kurā iegādājāties šo produktu.

## 2. IZMANTOŠANA

- Tvaika nosūcējs ir izstrādāts ekskluzīvi lietošanai mājāsaimniecībā, lai novērstu virtuves smakas.
- Nekad nelietot tvaika nosūcēju tādiem

mērķiem, kādiem to nav paredzēts lietot.

- Nekad zem funkcionējoša tvaika nosūcēja neatstāt lielas atklātas liesmas.
- Noregulēt liesmas intensitāti tikai tieši zem pannas, pārliccinoties, ka liesma atrodas arī ārpus pannas malām.
- Dzijās tauku cepšanas ierīces lietošanas laikā ir nepārtraukti jānovēro: pārkarsēta eļļa var liesmās sadegt.

### 3. APKOPE UN TĪRĪŠANA

- Aktīvās ogles filtrs nav mazgājams un nav atjaunojams, to jāmaina apmēram pēc 4 mēnešu darbības vai biežāk, ja ierīce tiek izmantota intensīvi (**W**).

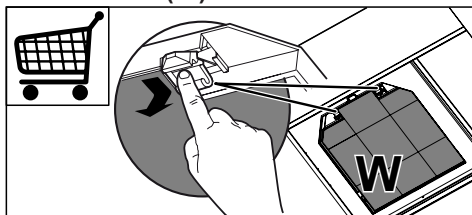

- Tauku filtri jātīra ik pēc 2 darbības mēnešiem vai biežāk, ja ierīce tiek intensīvi lietota, filtrus var mazgāt trauku mazgājamajā mašīnā (**Z**).

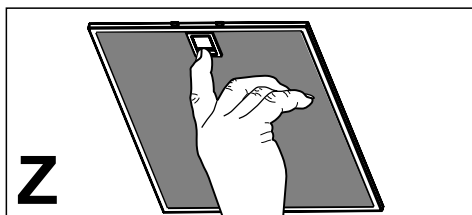

- Nosūcēju tīriet ar mitru lupatiņu un neitrālu šķidru mazgāšanas līdzekli.

## 4. VADĪBA

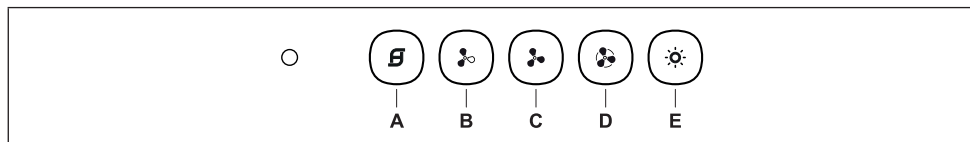

Poga	Funkcija	Signāllampīņa
<b>A</b>	ieslēgt/izslēgt motoru pirmajā ātrumā. Kad motors ir izslēgts: Tauku filtru piesātināšanās notiek pēc tvaika nosūcēja 100 stundu nepārtrauktas darbības. Kad motors ir izslēgts: Aktivizētas ogles filtru piesātināšanās notiek pēc 200 stundu nepārtrauktas darbības.	Fiksēts. Mirgo vienreiz sekundē. Mirgo vienreiz ik pēc 0.5 sekundēm.
<b>B</b>	ieslēgt motoru otrajā ātrumā. Nospiest un turēt pogu nospiestu apmēram 2 sekundes, izslēdzot visas slodzes (motoru+apgaisojums), lai ieslēgtu aktivētās ogles filtra signalizāciju. Apstiprināšanai signāllampīņa ( <b>A</b> ) mirgo divreiz. Lai izslēgtu signalizāciju, nospiest pogu vēlreiz un turēt nospiestu apmēram 2 sekundes. Atbilstošā signāllampīņa mirgo vienreiz ( <b>A</b> ).	ieslēgts. Mirgošana.
<b>C</b>	ieslēgt motoru trešajā ātrumā. Nospiest un turēt nospiestu pogu apmēram 2 sekundes, kad ir izslēgtas visas slodzes (motors+apgaisojums), lai atiestatītu filtra piesātinājuma signalizāciju. Signāllampīņa <b>A</b> mirgo trīs reizes.	ieslēgts. Mirgošana.
<b>D</b>	ieslēgt motoru <b>INTENSĪVAJĀ</b> ātrumā. Šim ātrumam tiek uzstādīts 6 minūšu intervāls. Pēc tam sistēma automātiski atgriezīsies iepriekš uzstādītajā ātrumā. Ja tas tiek aktivizēts kopā ar izslēgtu motoru, tad tvaika nosūcējs laika perioda beigās tiek IZSLĒGTS. Lai deaktivizētu to, nospiest <b>D</b> pogu vēlreiz vai nospiest <b>A</b> pogu. Nospiest un turēt <b>D</b> nospiestu apmēram 2 sekundes, kad visas slodzes ir izslēgtas (motors+apgaisojums), lai aktivizētu tāl vadību. Poga <b>A</b> mirgo divreiz. Nospiest un turēt <b>D</b> nospiestu apmēram 2 sekundes, kad visas slodzes ir izslēgtas (motors+apgaisojums), lai deaktivizētu tāl vadību. Poga <b>A</b> mirgo vienreiz.	Mirgošana. Mirgošana.
<b>E</b>	ieslēgt ieslēgšanas/izslēgšanas signāllampīņas maksimālajā intensitātē.	ieslēgts.

## 5. TĀLVADĪBAS PULTS (IZVĒLES)

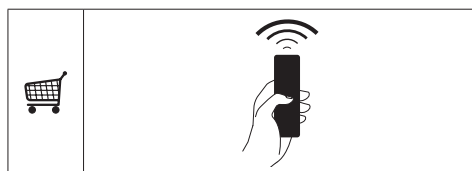

## 6. APGAISMOJUMS

- 1. riska grupas lampas, saskaņā ar IEC/EN62471, 20 cm attālumā un atbrīvotas no riska grupas, saskaņā ar IEC/EN62471, 30 cm attālumā.
- Par nomaļņu vērsties tehniskajā atbalstā ("Lai iegūtu tehniskā atbalsta kontaktinformāciju").

## **LT 1. SAUGUMO INFORMACIJA**

**i** Kad įrenginys saugiai ir tinkamai veiktų, prieš įrengimą ir naudojimą atidžiai perskaitykite šį vadovą. Visada išsaugokite šias instrukcijas prie įrenginio, net jei persikelsite gyventi į kitą vietą arba jį parduosite. Naudotojai privalo visiškai būti susipažinę su šio įrenginio veikimo ir saugumo savybėmis.

**!** Laidus sujungti privalo kvalifikuotas specialistas.

- Gamintojas nebus atsakingas už bet kokią žalą, kuri atsiras dėl netaisyklingo ar netinkamo įrengimo.
- Minimalus saugus atstumas tarp viryklės viršaus ir gartraukio gaubto yra 650 mm (kai kuriems modeliams gali būti sumontuotas žemesniame aukštyje, žr. į darbinių gabaritų ir montavimo paragrafus).
- Jei dujų degikliui skirtose montavimo instrukcijose nurodytas didesnis atstumas, į tai turi būti atsižvelgta.
- Patikrinkite, ar elektros tinklo įtampa atitinka įtampą, kuri nurodyta techninių duomenų lentelėje gartraukio viduje.
- Atjungimo priemonės privalo būti sumontuotos elektros laidų sistemoje laikantis elektros įrengimo taisyklių.
- I klasės įrenginiai: patikrinkite, ar tiekiant elektrą buitiniam

vartotojui garantuojamas pakankamas įžeminimas.

- Prijunkite ištraukiklį prie išmetimo dūmtakio, naudodami ne mažesnę kaip 120 mm diametro vamzdį. Jungimas prie dūmtakio turi būti kuo trumpesnis.
- Reikia laikytis oro šalinimo taisyklių.
- Nejunkite ištraukiančio gartraukio prie vamzdynų, kuriais šalinami dūmai (boilerių, židinių ir t. t.).
- Jei ištraukiklis yra naudojamas kartu su neelektriniais įrenginiais (pvz., dujas deginančiais įrenginiais), reikia užtikrinti pakankamą vėdinimą, kad išmetamos dujos negrįžtų atgal į patalpą. Kai gartraukis yra naudojamas su įrenginiais, kuriems reikalinga kitokia energijos rūšis (ne elektra), neigiamas slėgis patalpoje neturi viršyti 0,04 mbar – taip bus užtikrinta, kad gartraukis nestums garų į patalpą.
- Oras neturi būti nukreipiamas į dūmtakį, kuris skirtas dūmams iš įrenginių, naudojančių dujas ar kitas kuro rūšis, šalinti.
- Jei elektros tiekimo kabelis yra pažeistas, jį privalo pakeisti gamintojas arba priežiūros paslaugas teikiantis agentas.
- Įkiškite kištuką į lizdą, atitinkantį nurodytus reikalavimus, esantį lengvai prieinamoje vietoje.
- Atsižvelgiant į dūmų išmetimui taikomas technines ir saugumo

priemonės, svarbu laikytis vietinių institucijų nurodytų taisyklių.

**⚠️ ĮSPĖJIMAS!** Prieš montuodami garų surinktuvą, nuo jo pašalinkite apsauginę plėvelę.

• Gartraukiui atremti naudokite tik sraigtus ir mažas dalis.

**⚠️ ĮSPĖJIMAS!** Jei sraigtais arba tvirtinantys įrenginiai bus montuojami nesilaikant šių nurodymų, elektra gali kelti pavojų.

• Nežiūrėkite į šviesos šaltinius per optinius prietaisus (žiūronus, didinamuosius stiklus...).

• Po trauktuvu neruoškite patiekalų, kuriuos reikia užpilti spiritiniu gėrimu ir padegti, nes kyla gaisro pavojus.

• Šį įrenginį gali naudoti vaikai nuo 8 metų ir vyresni bei asmenys su ribotais fiziniais, jutimaisiais ar protiniais sugebėjimais arba asmenys, kuriems trūksta patirties ir žinių, jei jie yra prižiūrimi ar buvo apmokyti, kaip saugiai elgtis su įrenginiu, ir supranta su juo susijusius pavojus. Vaikams žaisti su įrenginiu negalima. Vaikai atlikti valymo ir priežiūros darbus be suaugusiųjų negali.

• Vaikus reikia prižiūrėti, kad jie su prietaisu nežaistų.

• Įrenginio neturėtų naudoti asmenys (įskaitant vaikus), kuriems yra pablogę fiziniai, jutiminiai ar protiniai sugebėjimai arba trūksta patirties ir žinių, išskyrus atvejus, jei tokie

asmenys yra prižiūrimi arba buvo apmokyti, kaip su tokiais įrenginiais elgtis.

**⚠️** Jei viryklės naudojamos, rankomis paliečiamos dalys gali būti karštos.

• Išvalykite ir / ar pakeiskite filtrus po nurodyto laiko (gaisro pavojus). Žiūrėkite paragrafą „Priežiūra ir valymas“.

• Kai trauktuvą yra naudojamas tuo pačiu metu, kaip ir dujas ar kitas kuro rūšis degimui naudojantys įrenginiai (netaikoma įrenginiams, kurie tik nukreipia orą atgal į patalpą), patalpose turi būti pakankama ventiliacija.

• Ant gaminio arba jo pakuotės esantis simbolis  nurodo, kad šis prietaisas nepriskiriamas prie įprastų buitinių atliekų. Prietaisas turi būti perduotas į reikiamą surinkimo punktą, užsiimančią elektros ir elektroninės įrangos perdirbimu. Tinkamai sunaikindami šį gaminį, aplinką ir žmogaus sveikatą apsaugosite nuo galimų neigiamų pasekmių, kurių gali atsirasti dėl netinkamo šio gaminio utilizavimo. Norėdami gauti daugiau informacijos apie šio gaminio utilizavimą, kreipkitės į miesto institucijas, savo buitinių atliekų tvarkymo tarnybą arba parduotuvę, kurioje prietaisą pirkote.

## 2. NAUDOJIMAS

• Garų rinktuvas buvo sukurtas naudoti tik namuose virtuvės kvapams šalinti.

- Rinktuvo niekada nenaudokite kitiems tikslams, kurie nenumatyti instrukcijoje.
- Garų rinktuvui veikiant, po juo niekada nepalikite didelės atviros ugnies.
- Sureguliuokite liepsnos intensyvumą taip, kad liepsna būtų nukreipta į keptuvės apačią, ji negali apimti šonų.
- Naudodami gilią keptuvę, turite būti atidūs: perkaitęs aliejus gali užsiliepsnoti.

### 3. PRIEŽIŪRA IR VALYMAS

- Aktyvuotos anglies filtras yra neplaukiamas ir antrą kartą nenaudojamas, turi būti pakeistas apytiksliai kas 4 darbo mėnesius arba dažniau, jei viryklė ir garų surinktuvas naudojami intensyviai (**W**).

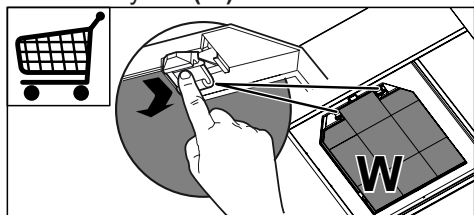

- Riebalų filtrai turi būti valomi kas 2 darbo mėnesius arba dažniau, jei viryklė ir rinktuvas naudojami labai intensyviai; filtrus galima plauti indaplove (**Z**).

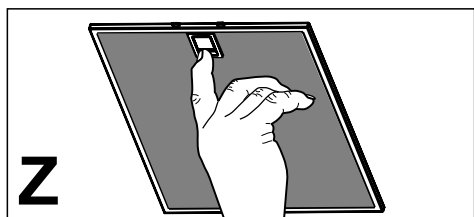

- Rinktuvą valykite drėgnu skudurėliu, naudodami neutralų skystą ploviklį.

## 4. VALDYMAS

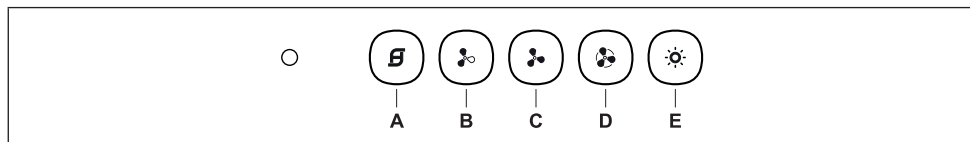

Mygtukas	Funkcija	Šviesos diodas
<b>A</b>	Variklį įjungia / išjungia pirmu greičiu.	Nustatytas.
	Variklis išjungtas: Riebalų filtrų prisotinimas įvyksta po 100 gartraukio nuolatinio darbo valandų.	Blyksteli kartą per sekundę.
	Variklis išjungtas: Aktyviosios anglies filtrų prisotinimas įvyksta po 200 gartraukio nuolatinio darbo valandų.	Blyksteli vieną kartą per 0,5 sekundės.
<b>B</b>	Variklį įjungia antru greičiu.	Įjungtas.
	Paspauskite mygtuką ir laikykite jį nuspaudę apytiksliai 2 sekundes, atjungę visas apkrovas (variklis ir lemputės), norėdami įjungti aktyviosios anglies įspėjamąjį signalą. Šviesos diodas (A) tai patvirtina blykstelėdamas du kartus. Norėdami išjungti įspėjamąjį signalą, vėl paspauskite mygtuką ir laikykite nuspaudę 2 sekundes. Atitinkamas šviesos diodas blyksteli vieną kartą (A).	Blykčiojantis.
<b>C</b>	Variklį įjungia trečiu greičiu.	Įjungtas.
	Paspauskite mygtuką ir laikykite nuspaudę apytiksliai 2 sekundes, kai visos apkrovos išjungtos (variklis ir lemputės), kad pakartotinai nustatytumėte filtro prisotinimo įspėjamąjį signalą. Šviesos diodas A blyksteli tris kartus.	Blykčiojantis.
<b>D</b>	Variklį įjungia <b>INTENSYVIU</b> greičiu. Šiuo greičiu variklis dirbs 6 minutes. Pasibaigus šiam laikui, sistema automatiškai grįš prie greičio, kuris buvo nustatytas anksčiau. Jei jis įjungiamas esant išjungtam varikliui, laiko pabaigoje gartraukis persijungs į OFF (IŠJUNGTA) padėtį. Norėdami jį išjungti, dar kartą paspauskite mygtuką D arba paspauskite mygtuką A.	Blykčiojantis.
	Kai visos apkrovos išjungtos (variklis ir lemputės), paspauskite mygtuką D ir laikykite jį nuspaudę apie 2 sekundes, kad įjungtumėte nuotolinį valdymą. Mygtukas A blyksteli du kartus. Kai visos apkrovos išjungtos (variklis ir lemputės), paspauskite mygtuką D ir laikykite jį nuspaudę apie 2 sekundes, kad išjungtumėte nuotolinį valdymą. Mygtukas A blyksteli vieną kartą.	Blykčiojantis.
<b>E</b>	Įjungia / išjungia apšvietimą maksimalia galia.	Įjungtas.

## 5. NUOTOLINIS VALDYMAS (PASIRENKAMA)

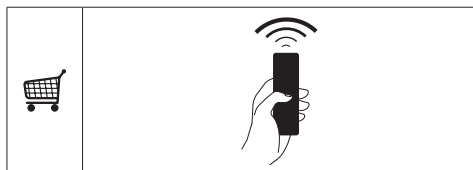

## 6. APŠVIETIMAS

- 1 rizikos grupės lempos pagal IEC/EN62471 esant 20 cm nuotoliui, jos nepatenka į rizikos grupę pagal IEC/EN62471 esant 30 cm nuotoliui.
- Dėl pakeitimo kreipkitės į techninius darbuotojus (Norėdami nusipirkti, kreipkitės į techninius darbuotojus).



## **UK 1. ІНФОРМАЦІЯ З ТЕХНІКИ БЕЗПЕКИ**

**i** Уважно прочитайте це керівництво перед встановленням і експлуатацією приладу задля забезпечення власної безпеки та правильної роботи обладнання. Завжди тримайте ці інструкції разом із приладом, навіть у випадку його переміщення чи продажу. Користувачі мають уважно ознайомитись із порядком експлуатації пристрою та технікою безпеки під час користування ним.

**!** Під'єднання електричних дротів має виконувати фахівець.

- Виробник не нестиме відповідальності за жодні пошкодження, що виникли в результаті неправильного або неналежного встановлення.
- Мінімальна безпечна відстань між поверхнею плити та витяжкою становить 650 мм (деякі моделі можуть бути встановлені нижче, дивіться розділи з робочих габаритів і встановлення).
- В інструкції з монтажу газової плити може бути зазначено більшу відстань, ніж у цьому документі. Слід завжди дотримуватись інструкції, де зазначена більша відстань.
- Переконайтеся, що напруга в мережі відповідає напрузі,

зазначеній на паспортній табличці, яка розташована з внутрішньої сторони витяжки.

- У фіксованій розводці мають бути передбачені засоби вимкнення згідно з правилами монтажу.
- У разі використання пристроїв класу I переконайтесь у тому, що внутрішнє джерело живлення має відповідне заземлення.
- Підключайте витяжку до димоходу за допомогою труби діаметром щонайменше 120 мм. Шлях до димоходу повинен бути якомога коротшим.
- Необхідно дотримуватись норм щодо випуску повітря.
- Не підключайте витяжку до витяжних каналів, через які виводяться гази горіння (з бойлерів, камінів тощо).
- Якщо витяжка використовується разом із неелектричними пристроями (наприклад, пристроями для спалювання газів), у приміщенні необхідно забезпечити належну вентиляцію, щоб уникнути зворотної тяги відпрацьованих газів. Якщо кухонна витяжка використовується в поєднанні з пристроями, які працюють від неелектричних джерел енергії, від'ємний тиск у приміщенні не повинен перевищувати 0,04 мбар, щоб уникнути повернення витяжкою газів назад у приміщення.

- Забороняється спрямовувати потік повітря у витяжний канал, який використовується для відведення диму від приладів, що працюють на газі або інших типах пального.
- Якщо кабель живлення пошкоджено, його необхідно замінити, придбавши новий кабель у виробника чи його сервісного агента.
- Підключайте штекер до розетки, яка відповідає чинним нормам і розташована в доступному місці.
- Використання технічних і запобіжних заходів щодо викидів регулюється правилами, встановленими місцевими органами влади.

 **ПОПЕРЕДЖЕННЯ.** Перед встановленням витяжки зніміть захисну плівку.

- Використовуйте тільки гвинти й малі деталі для підтримання витяжки.

 **ПОПЕРЕДЖЕННЯ.** Установлення гвинтів або кріпильного пристрою з порушенням наведених інструкцій може призвести до ураження електричним струмом.

- Не допускається дивитись безпосередньо на джерело світла через оптичні прилади (бінокль, збільшувальне скло та ін.).
- Не фламбуйте страви під витяжкою, оскільки це може

спричинити пожежу.

- Цей пристрій можуть використовувати діти віком від 8 років, особи з обмеженими фізичними, сенсорними або розумовими можливостями, а також особи, які не мають досвіду чи знань, якщо за такими особами наглядатимуть або якщо вони отримають указівки щодо безпечного користування пристроєм і розумітимуть можливі небезпеки. Дітям забороняється гратися з пристроєм. Дітям забороняється чистити й обслуговувати пристрій без нагляду дорослих.
- Необхідно слідкувати, щоб діти не грались із пристроєм.
- Цей пристрій не призначено для використання особами (у тому числі дітьми) з обмеженими фізичними, сенсорними або психічними можливостями, а також особами з відсутністю досвіду чи знань, крім випадків, коли за ними наглядають або їх було попередньо проінструктовано щодо використання пристрою.
-  Досяжні частини можуть дуже нагрітися під час використання з плитою.

- Чистьте та (або) замінюйте фільтри через зазначений період часу (є небезпека виникнення пожежі). Див. розділ «Догляд і чищення».
- У разі використання витяж-

ки одночасно з приладами, які працюють на газі або інших видах палива, необхідно передбачити належну вентиляцію приміщення (не застосовується до приладів, які спрямовують потік повітря тільки назад у приміщення).

- Символ  на виробі або його пакуванні вказує, що цей виріб не можна викидати як побутові відходи. Замість цього його потрібно передати у відповідне місце збору для повторної переробки електричного й електронного обладнання. Забезпечивши належну утилізацію виробу, можна допомогти в запобіганні негативним наслідкам для навколишнього середовища та людського здоров'я, які можуть бути викликані неправильною утилізацією цього виробу. Для отримання докладнішої інформації щодо утилізації цього виробу звертайтеся до місцевих органів влади, в службу утилізації побутових відходів або в магазин, де було придбано виріб.

## 2. ЕКСПЛУАТАЦІЯ

- Витяжку було розроблено винятково для домашнього використання з метою усунення запахів на кухні.
- Ніколи не використовуйте витяжку в цілях, для яких вона не призначена.
- Ніколи не залишайте високе відкрите полум'я під витяжкою, коли вона працює.

- Регулюйте інтенсивність вогню, щоб він був направлений тільки на дно каструлі, не допускаючи, щоб вогонь охоплював її сторони.
- Під час користування глибокими фритюрницями слід постійно за ними слідкувати, щоб перегріте масло не потрапило на полум'я.

## 3. ДОГЛЯД І ЧИЩЕННЯ

- Фільтри з активованим вугіллям не можна мити або відновлювати. Їх потрібно замінювати приблизно через кожні 4 місяці роботи або частіше в разі особливо інтенсивного користування (**W**).

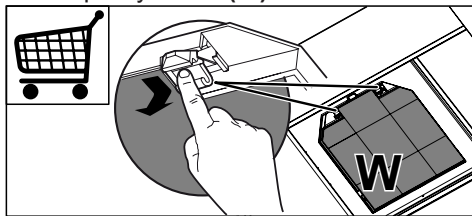

- Фільтри, що уловлюють жири, необхідно чистити через кожні 2 місяці роботи або частіше у разі особливо інтенсивного користування. Їх можна мити в посудомийній машині (**Z**).

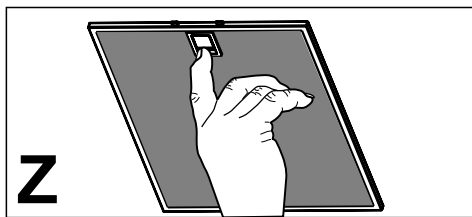

- Чистіть витяжку за допомогою зволоженої тканини або нейтрального рідкого мийного засобу.

## 4. ОРГАНИ УПРАВЛІННЯ

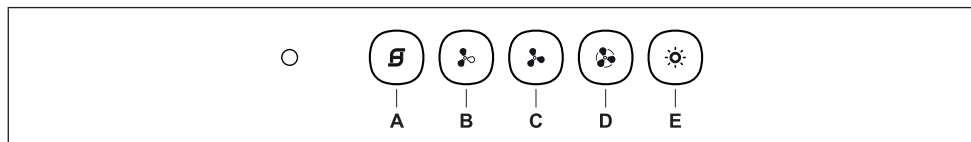

Кнопка	Функція	Світлодіодний індикатор
<b>A</b>	Вмикання та вимикання двигуна на швидкості 1.	Світлиться.
	Коли двигун вимкнено: насичення фільтрів-жировловлювачів виникає після 100 годин безперервної роботи витяжки.	Блимає один раз на секунду.
	Коли двигун вимкнено: насичення фільтрів з активованим вугіллям виникає після 200 годин безперервної роботи витяжки.	Блимає один раз на 0,5 секунди.
<b>B</b>	Вмикання двигуна на швидкості 2.	Увімкнено.
	Натисніть і утримуйте кнопку приблизно 2 секунди за вимкненого навантаження (двигун + лампи), щоб увімкнути попередження про забруднення фільтра з активованим вугіллям. Світлодіод ( <b>A</b> ) блимне двічі для підтвердження. Для вимкнення попередження ще раз натисніть кнопку й утримуйте її щонайменше 2 секунди. Відповідний світлодіод блимне один раз ( <b>A</b> ).	Блимання.
<b>C</b>	Вмикання двигуна на швидкості 3.	Увімкнено.
	Натисніть і утримуйте кнопку приблизно 2 секунди за вимкненого навантаження (двигун + лампи), щоб скинути попередження про забруднення фільтра. Світлодіод <b>A</b> блимає тричі.	Блимання.
<b>D</b>	Вмикання двигуна в режимі « <b>ПІДВИЩЕНА швидкість</b> ». Робота на цій швидкості обмежується 6 хвилинами. Після закінчення цього часу пристрій автоматично повертається до попередньо встановленої швидкості. Якщо режим увімкнено за вимкненого двигуна, після закінчення зазначеного проміжку часу витяжка вимкнеться. Для вимкнення натисніть кнопку <b>D</b> один раз або натисніть кнопку <b>A</b> .	Блимання.
	За повністю вимкненого навантаження (двигун + лампи) натисніть і утримуйте <b>D</b> упродовж приблизно 2 секунд, щоб увімкнути дистанційне керування. Кнопка <b>A</b> блимне двічі.	Блимання.
	За повністю вимкненого навантаження (двигун + лампи) натисніть і утримуйте <b>D</b> упродовж приблизно 2 секунд, щоб вимкнути дистанційне керування. Кнопка <b>A</b> блимне один раз.	
<b>E</b>	Вимикання та вмикання світла на повну потужність.	Увімкнено.

## 5. ДИСТАНЦІЙНЕ КЕРУВАННЯ (НЕ ВХОДИТЬ ДО КОМПЛЕКТУ)



## 6. ОСВІТЛЮВАЛЬНИЙ ПРИБЛAD

- 1 rizikos grupės lempos pagal IEC/EN62471 esant 20 cm nuotoliui, jos nepatenka į rizikos grupę pagal IEC/EN62471 esant 30 cm nuotoliui.
- Для заміни звертайтеся в технічну підтримку («Для придбання звертайтеся в технічну підтримку»).

## **HU** 1. BIZTONSÁGI INFORMÁCIÓK

**i** Saját biztonsága és a készülék helyes működése érdekében arra kérjük, hogy a készülék üzembe helyezése és használata előtt figyelmesen olvassa el ezt az útmutatót. Tartsa ezt mindig a készülékkel együtt, a készülék átadása vagy eladása esetén is. Fontos, hogy a felhasználók tisztában legyenek a készülék minden működési és biztonsági jellemzőjével.

**!** A vezetékek bekötését szakembernek kell elvégeznie.

- A gyártót nem terheli felelősség a nem megfelelő üzembe helyezés vagy használat miatt bekövetkező esetleges károkért.
- A főzőfelület és a kivezetéses páraelszívó közötti biztonsági távolság minimum 650 mm (egyres típusok alacsonyabban is felszerelhetők; lásd az üzemi méretekre és az üzembe helyezésre vonatkozó fejezetet).
- Amennyiben a gázfőzőlap üzembe helyezési útmutatója a fenténél nagyobb távolságot ír elő, úgy azt kell betartani.
- Ellenőrizze, hogy a hálózati feszültség megfelel-e a készülék belsejében levő adattáblán feltüntetett értéknek.
- A hatályos vezetékezési jogszabályoknak megfelelően a rögzített berendezéshez szakaszoló eszközöket kell beszerezni.

- Az I. kategóriájú készülékeknel ellenőrizni kell, hogy az otthoni elektromos hálózat megfelelő földelést biztosít-e.
- Egy legalább 120 mm átmérőjű csővel csatlakoztassa a páraelszívót a kéményhez. A füst útjának a lehető legrövidebbnek kell lennie.
- A levegő elvezetésére vonatkozó összes előírást be kell tartani.
- Tilos a készüléket az égésből származó (kazán, kandalló stb.) füstök elvezetésére szolgáló csövekbe bekötni.
- A füstgázok visszaáramlásának megakadályozása érdekében megfelelő szellőzésről kell gondoskodni abban a helyiségben, ahol a páraelszívó mellett nem elektromos üzemű (például gázüzemű) berendezések is vannak. Ha a konyhai elszívót nem villamos készülékekkel együtt használja, a környezeti negatív nyomás nem haladhatja meg a 0,04 mbar értéket, mert csak így kerülhető el az, hogy a készülék visszaszívja a füstgázokat a helyiségbe.
- A levegő nem vezethető ki egy olyan csatornán keresztül, amit a gáz- vagy egyéb tüzelésű készülékek füstelvezetésére használnak.
- A megsérült hálózati zsinór cseréjét kizárólag a gyártó vagy a vevőszolgálat szakembere végezheti.
- A hálózati csatlakozót csak a ha-

tályos előírásoknak megfelelő és jól hozzáférhető konnektorba szabad bedugni.

- A füstelvezetésre vonatkozó műszaki és biztonsági teendőköt illetően fontos a helyi hatóságok által előírt szabályok szigorú betartása.

**⚠ FIGYELMEZTETÉS:** az elszívó üzembe helyezése előtt el kell távolítani a védőfóliákat.

- Csak a készülékhez megfelelő típusú csavarokat és apró alkatrészeket használjon.

**⚠ FIGYELMEZTETÉS:** áramütés kockázatával járhat az, ha nem szereli fel a jelen utasításban foglaltak szerint a rögzítést szolgáló csavarokat vagy eszközöket.

- Tilos optikai eszközökkel (látcső, nagyítóüveg) közvetlenül figyelni.
- Ne készítsen flambírozott ételt az elszívó alatt: ez tűzveszélyes lehet.
- A készüléket 8 évnél nem fiatalabb gyermekek, illetve csökkent fizikai, érzékelési vagy szellemi képességgel rendelkező, megfelelő tapasztalatok és ismeretek nélküli személyek is használhatják szigorú felügyelet mellett, illetve ha ismerik a készülék biztonságos használati módját és a kapcsolódó veszélyeket. Ügyeljen arra, hogy ne játszhassanak gyermekek a készülékkel. A készülék tiszt-

títását és karbantartását nem végezhetik gyermekek, amennyiben nincsenek felügyelve.

- Figyeljen a gyermekekre, hogy ne játszhassanak a készülékkel.

- Akészüléket nem használhatják csökkent fizikai, érzékelő vagy szellemi képességgel rendelkező, megfelelő tapasztalatok és ismeretek nélküli személyek (gyerekeket is beleértve), hacsak nem tanítják meg vagy ellenőrzik őket a készülék használatára, illetve használatában.

**⚠** A főzőberendezés használata közben az elérhető alkatrészek nagyon felmelegedhetnek.

- Az előírt időtartam lejáratá után tisztítsa meg és/vagy cserélje ki a szűrőket (tűzveszély). Lásd az Ápolás és karbantartás bekezdést.
- Megfelelő szellőzésről kell gondoskodni a helyiségben, amikor a páraelszívót gázzal vagy más tüzelőanyaggal működő készülékekkel egyidejűleg használják (olyan készülékek mellett sem használható, amelyek kizárólag a helyiségbe engedik a levegőt).
- A terméken, illetve a csomagoláson látható szimbólum  arra utal, hogy a termék nem kezelhető normál háztartási hulladékként. Az ártalmatlanítandó terméket megfelelő gyűjtőhelyen kell leadni, ahol elvégzik

az elektromos és elektronikus alkatrészek újrahasznosítását. Ha Ön gondoskodik a termék megfelelő ártalmatlanításáról, akkor ezzel hozzájárul ahhoz, hogy elkerülhetők legyenek a hulladékká vált termék nem szabályos ártalmatlanítása miatt a környezetre és egészségre nézve potenciálisan káros következmények. A termék újrahasznosításával kapcsolatban a helyi önkormányzat, a háztartási hulladékgyűjtő szolgálat vagy a terméket értékesítő bolt tud részletes tájékoztatással szolgálni.

## 2. HASZNÁLAT

- A készülék kizárólag otthoni használatra, a konyhai szagok eltávolítására szolgál.
- Tilos a készüléket a rendeltetésszerű céloktól eltérő célokra használni.
- Tilos a működésben levő készülék alatt magas lángot hagyni.
- A láng erősségét úgy kell beállítani, hogy az kizárólag a főzőedény aljára irányuljon, és ne vegye körbe a főzőedény oldalát.
- Az olajsütőt használat közben végig figyelni kell: a felforrósodott olaj könnyen meggyulladhat.

## 3. ÁPOLÁS ÉS KARBANTARTÁS

- Mivel az aktív szén-szűrő nem mosható és nem regenerálható, ezért az 4 havonta vagy – nagyon intenzív használat esetén – még gyakrabban cserélendő **(W)**.

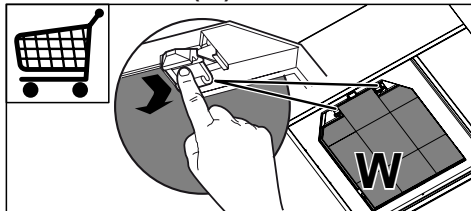

- A zsírszűrők 2 havonta vagy – nagyon intenzív használat esetén – ennél gyakrabban tisztítandók, és mosógépben is tisztíthatók **(Z)**.

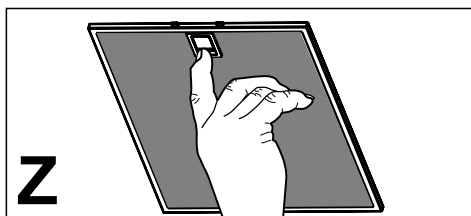

- A készüléket nedves ruhával és semleges kémhatású folyékony tisztítószerrel kell tisztítani.

## 4. VEZÉRLÉSEK

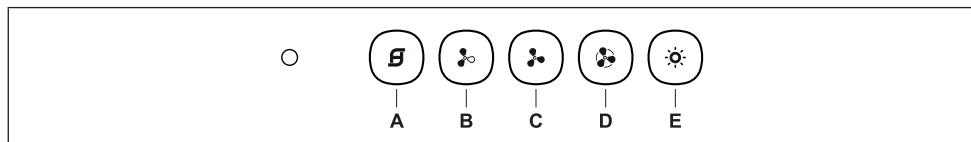

Gomb	Funkció	Led
<b>A</b>	Első sebességfokozaton bekapcsolja a motort.	Folyamatos.
	Kikapcsolt motornál: A zsírszűrők telítettsége a készülék 100 üzemórás folyamatos működése után jelentkezik.	Másodpercenként egyet villog.
	Kikapcsolt motornál: A szagszűrők (szénszűrők) telítettsége a készülék 200 üzemórás folyamatos működése után jelentkezik.	0,5 másodpercenként egyet villog.
<b>B</b>	Második sebességfokozaton bekapcsolja a motort.	Bekapcsolva.
	Az összes fogyasztó (motor+világítás) kikapcsolt állapotában a gomb kb. 2 másodpercig való lenyomása bekapcsolja a szénszűrők vészjelzését, amit a LED ( <b>A</b> ) kettős felvillanással jelez. A kikapcsoláshoz további 2 másodpercre ismét meg kell nyomni a gombot, amit az adott LED egyszeri felvillanással jelez ( <b>A</b> ).	Villogó.
<b>C</b>	Harmadik sebességfokozaton bekapcsolja a motort.	Bekapcsolva.
	Az összes fogyasztó (motor+világítás) kikapcsolt állapotában a gomb kb. 2 másodpercig való lenyomásakor a szűrők telítettségére utaló vészjelzés nullázása történik, amit az adott <b>A</b> LED hármassal jelez.	Villogó.
<b>D</b>	<b>INTENZÍV</b> sebességfokozaton bekapcsolja a motort. Ez a sebesség 6 percre van időzítve. Ennek leteltakor a rendszer automatikusan visszaáll az előzetesen kiválasztott sebességfokozatra. Ha az aktiválás a motor kikapcsolt állapotából történt, akkor az idő leteltakor a készülék OFF üzemmódba kapcsol. Kiiktatásához nyomja meg ismét a <b>D</b> gombot vagy az <b>A</b> gombot.	Villogó.
	Az összes fogyasztó (motor+világítás) kikapcsolt állapotában a <b>D</b> gomb kb. 2 másodpercig való lenyomásakor aktiválódik a távvezérlő, az <b>A</b> gomb kétszeri felvillanása mellett. Az összes fogyasztó (motor+világítás) kikapcsolt állapotában a <b>D</b> gomb kb. 2 másodpercig való lenyomásakor kiiktatódik a távvezérlő, az <b>A</b> gomb egyszeri felvillanása mellett.	Villogó.
<b>E</b>	Maximális fényerőn kapcsolja be/ki a világítást.	Bekapcsolva.

## 5. TÁVVEZÉRLŐ (KÜLÖN MEGVÁSÁROLHATÓ)

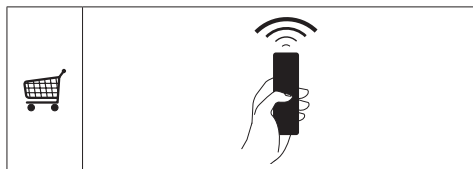

## 6. VILÁGÍTÁS

- 20 cm távolságból az IEC/EN62471 szerint 1. kockázati csoportba, 30 cm távolságból az IEC/EN62471 szerint kockázatmentes csoportba tartozó égők.
- Csere esetén forduljon a vevőszolgálathoz („Vásárlás esetén forduljon a vevőszolgálathoz”).



## **CZ 1. INFORMACE O BEZPEČNOSTI**

**i** Pro vlastní bezpečnost a za účelem řádného fungování přístroje prosíme, abyste si před jeho instalací a zprovozněním pozorně přečetli tuto příručku. Tuto příručku je třeba uchovávat stále spolu s přístrojem, a to i v případě, že přístroj bude poskytnut nebo prodán třetím osobám. Je důležité, aby se uživatelé seznámili s veškerými aspekty fungování a bezpečnosti přístroje.

**!** Připojení kabelů musí provést kompetentní technik.

- Výrobce není odpovědný za případné škody způsobené nesprávně provedenou instalací či nesprávným používáním přístroje.
- Minimální bezpečnostní vzdálenost mezi varnou plochou a odsávací digestoří je 650 mm (některé modely mohou být nainstalovány do nižší výšky; viz odstavec týkající se provozních rozměrů a instalace).
- Jestliže je v návodu k instalaci plynového sporáku uvedena větší vzdálenost než výše uvedená, je třeba to vzít v úvahu.
- Zkontrolujte, zda síťové napětí odpovídá hodnotám uvedeným na štítku uvnitř digestoře.
- Vypínací zařízení musí být nainstalována do pevného

systému v souladu s předpisy o elektroinstalaci.

- U přístrojů třídy I zkontrolujte, zda je síť domácího napájení vhodně uzemněna.
- Připojte digestoř k dýmníku pomocí trubice o minimálním průměru 120 mm. Trasa výparů musí být co nejkratší.
- Musí být dodrženy všechny normy týkající se odvodu vzduchu.
- Nepřipojujte odsávací digestoř ke komínům, které odvádějí zplodiny ze spalování (např. kotle, komíny apod.)
- Pokud je digestoř používána v kombinaci s neelektrickými přístroji (např. plynovými), musí být v místnosti zaručeno dostatečné větrání, aby nemohlo dojít k návratu plynových zplodin. Jestliže je kuchyňská digestoř používána v kombinaci s přístroji, které nejsou napájeny elektrickým proudem, záporný tlak v místnosti nesmí být vyšší než 0,04 mbar, aby nemohlo dojít ke zpětnému nasávání výparů do místnosti, kde se nachází digestoř.
- Vzduch nesmí být odváděn přes potrubí používané pro odvod výparů ze spalovacích zařízení fungujících na plyn nebo na jiná paliva.
- Pokud je napájecí kabel poškozen, jeho výměnu může provádět pouze výrobce nebo jeho servisní technik.

- Připojte zástrčku do zásuvky odpovídající normám a ve snadno přístupné poloze.
- Při realizaci technických a bezpečnostních rozměrů pro odvod výparů je třeba pečlivě dodržovat předpisy stanovené místními orgány.

**⚠ UPOZORNĚNÍ:** Před instalací digestoře odstraňte ochranné fólie.

- Použijte pouze šrouby a spojovací materiál vhodného typu pro digestoř.

**⚠ UPOZORNĚNÍ:** Nebudou-li šrouby či upevňovací zařízení namontovány podle tohoto návodu, mohlo by vzniknout nebezpečí zasažení elektrickým proudem.

- Nepozorujte přímo optickými přístroji (dalekohledem, lupou....).
- Pod kuchyňskou digestoř nepřípravujte flambované pokrmy, je zde nebezpečí požáru.
- Tento přístroj může být používán dětmi ve věku nad 8 let a osobami se sníženými psycho-fyzickými-smyslovými nebo duševními schopnostmi nebo bez patřičných zkušeností a znalostí, pokud jsou pod pečlivým dohledem nebo byly seznámeny s pokyny k použití přístroje bezpečným způsobem a rozumí jeho rizikům. Zkontrolujte, zda si děti nehrají s přístrojem.

Čištění a údržba, které mají být vykonávány uživatelem, nesmí být prováděny dětmi, pokud nejsou pod dohledem.

- Děti musí být pod dohledem, kontrolujte, aby si nehrály s přístrojem.
- Přístroj nesmí být používán osobami (včetně dětí) se sníženými psycho-fyzicko-smyslovými schopnostmi nebo s nedostatečnými zkušenostmi či znalostmi, s výjimkou případů, kdy jsou pod dostatečným dohledem a byly dostatečně poučeny.

**⚠** Některé přístupné části mohou při používání varných přístrojů dosahovat vysokých teplot.

- Vyčistěte a/nebo vyměňte filtry po uvedené době (nebezpečí vznícení). Řiďte se odstavcem Údržba a čištění.
- Pokud je digestoř používána současně s plynovými přístroji nebo přístroji, které používají nějaké jiné palivo, v místnosti musí být vhodné větrání (neaplikuje se na přístroje, které pouze vypouštějí vzduch do místnosti).
- Symbol  na výrobku nebo na jeho obalu označuje, že výrobek nemůže být zlikvidován jako normální domácí odpad. Výrobek, který má být likvidován, musí být odevzdán do specializovaných sběren pro recyklaci elektrických

a elektronických komponentů. Tím, že se ujistíte o řádném provedení likvidace tohoto výrobku, přispějete k zabránění případného negativního dopadu na životní prostředí a na zdraví osob, který by mohla mít nesprávně provedená likvidace. Podrobnější informace o recyklaci tohoto výrobku získáte na obecním úřadě, v místním podniku pro sběr domácího odpadu nebo v obchodě, kde jste spotřebič zakoupili.

## 2. POUŽITÍ

- Odsávací digestoř je projektována výlučně pro domácí použití, k odstraňování pachů z kuchyně.
- Nikdy nepoužívejte digestoř k jiným účelům než k těm, pro které je určena.
- Nikdy nenechávejte pod digestoří při chodu vysoký plamen.
- Seřídte intenzitu plamene tak, aby byl nasměrován pouze na dno varné nádoby a ujistěte se, aby nešlehal po jejích stranách.
- Kontrolujte fritovací hrnce během používání: příliš zahřátý olej by se mohl vznítit.

## 3. ČIŠTĚNÍ A ÚDRŽBA

- Uhlíkový filtr nelze mýt ani regenerovat, ale je třeba ho vyměnit zhruba po každých 4 měsících používání nebo v případě potřeby i častěji (**W**).

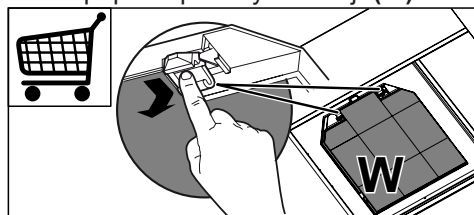

- Tukové filtry je třeba čistit po každých

2 měsících používání nebo i častěji v případě intenzivního používání, je možné je mýt v myčce (**Z**).

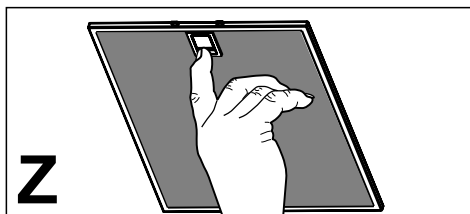

- Digestoř čistíte navlhčeným hadrem a neutrálním tekutým čisticím prostředkem.

## 4. OVLADAČE

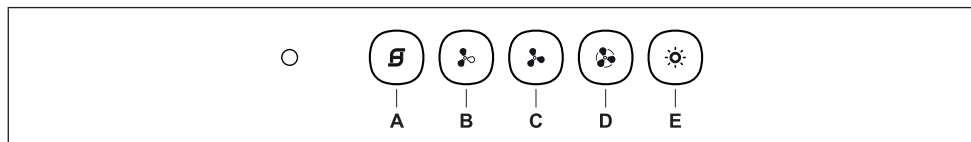

Tlačítko	Funkció	Led
<b>A</b>	Spouští/ vypíná motor na jedničku.	Svítlí stále
	S vypnutým motorem: K nasycení tukových filtrů dojde po 100 hodinách nepřetržitého chodu digestoře.	Bliká jednou za sekundu.
	S vypnutým motorem: K nasycení filtrů proti zápachu (uhlíkových) dojde po 200 hodinách nepřetržitého chodu digestoře.	Bliká jednou za 0,5 sekundy.
<b>B</b>	Spouští motor na dvojku.	Rozsvícená.
	Při podržení tlačítka stisknutého zhruba na 2 sekundy se všemi vypnutými spotřebiči (motor + světla) se bude aktivovat alarm uhlíkových filtrů a bude se zobrazovat dvojblikání kontrolky ( <b>A</b> ). Chcete-li alarm deaktivovat, stiskněte znovu tlačítko na 2 sekundy, bude se zobrazovat jedno blikání příslušné kontrolky ( <b>A</b> ).	Bliká.
<b>C</b>	Spouští motor na trojku.	Rozsvícená.
	Při podržení tlačítka stisknutého zhruba na 2 sekundy se všemi vypnutými spotřebiči (motor + světla) se bude resetovat alarm nasycení filtrů a bude se zobrazovat trojblikání kontrolky <b>A</b> .	Bliká.
<b>D</b>	Spouští motor na <b>INTENZIVNÍ</b> rychlost. Tato rychlost je časově omezena na 6 minut. Po uplynutí této doby se systém automaticky navrátí na rychlost, která byla předtím zvolena. Dojde-li k její aktivaci s vypnutým motorem, po uplynutí této doby přejde do režimu OFF. Pro deaktivaci znovu stiskněte tlačítko <b>D</b> nebo tlačítko <b>A</b> .	Bliká.
	Pokud jsou všechny spotřebiče vypnuté (motor+světla) a podržíte-li tlačítko <b>D</b> stisknuté zhruba na 2 sekundy, bude se aktivovat dálkové ovládání a na tlačítku <b>A</b> se bude zobrazovat dvojblikání. Pokud jsou všechny spotřebiče vypnuté (motor + světla) a podržíte-li tlačítko <b>D</b> stisknuté zhruba na 2 sekundy, bude se deaktivovat dálkové ovládání a na tlačítku <b>A</b> se bude zobrazovat jedno blikání.	Bliká.
<b>E</b>	Zapíná/vypíná osvětlení s maximální jasností.	Rozsvícená.

## 5. DÁLKOVÝ OVLADAČ (VOLITELNÉ)

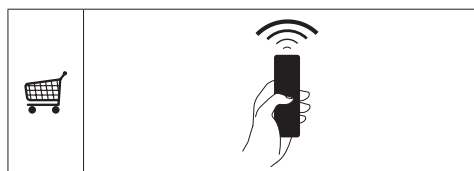

## 6. OSVĚTLENÍ

- Žárovky patřící do rizikové skupiny 1 v souladu s IEC/EN62471 při vzdálenosti od očí 20cm a do skupiny nepodléhající riziku v souladu s IEC/EN62471 při vzdálenosti od očí 30cm.
- Pro výměnu kontaktujte oddělení technického servisu („Pro nákup se obraťte na oddělení technického servisu“).

## SK 1. BEZPEČNOSTNÉ INFORMÁCIE

**i** Na zaistenie vlastnej bezpečnosti a správneho fungovania spotrebiča si pozorne prečítajte túto príručku ešte pred jeho inštaláciou a uvedením do prevádzky. Tento návod uchovávajte vždy v blízkosti spotrebiča, aj v prípade predaja alebo odovzdania inej osobe. Je dôležité, aby používatelia poznali všetky charakteristiky fungovania a bezpečnosti spotrebiča.

**!** Elektrické zapojenie spotrebiču musí urobiť kvalifikovaný technik.

- Výrobca nepreberá žiadnu zodpovednosť za prípadné škody vyplývajúce z nesprávnej inštalácie alebo nesprávneho používania.
- Minimálna bezpečná vzdialenosť medzi varnou doskou a odsávačom pár musí byť 650 mm (niektoré modely sa môžu nainštalovať v menšej výške; pozrite si príslušný odsek o pracovných rozmeroch a o inštalácii).
- Ak je v návode na použitie plynovej varnej dosky uvedené, že sa vyžaduje väčší odstup než je uvedený, dodržte pokyny z návodu.
- Skontrolujte, či napätie v elektrickej sieti v domácnosti zodpovedá napätiu uvedenému na štítku sa vnútri odsávača pár.

- Prerušovače elektrického obvodu sa musia nainštalovať v rámci elektrickej siete v súlade s normami platnými pre inštaláciu káblov elektrickej siete.
- Pri spotrebičoch Triedy I skontrolujte, či je elektrická sieť v domácnosti vybavené primeraným uzemnením.
- Odsávač pár zapojte ku komínu rúrou s minimálnym priemerom 120 mm. Dĺžka rúry musí byť čo najkratšia.
- Musia sa dodržať všetky normy spojené s odvodom vzduchu.
- Nezapájajte odsávač pár ku komínom, ktoré odvádzajú dymy spaľovania (napr. kotle, kozuby a pod.).
- Ak sa odsávač pár používa v kombinácii s neelektrickými spotrebičmi (napr. plynovými spotrebičmi), v miestnosti sa musí zaručiť dostatočný stupeň vetrania, aby sa zabránilo spätnému toku spalín. Keď sa odsávač pár v kuchyni používa v kombinácii so spotrebičmi, ktoré nie sú napájané elektrickým prúdom, negatívny tlak v miestnosti nesmie prekročiť 0,04 mbar, aby sa zabránilo tomu, že dym bude z odsávača pár naspäť prúdiť do miestnosti.
- Vzduch sa nesmie odvádzať cez komín používaný na odvod spalín plynových spotrebičov alebo spotrebičov spaľujúcich iné palivá.
- Po poškodení napájacieho

elektrického kábla ho budete musieť dať vymeniť výrobcovi alebo technikovi v prevádzke servisu.

- Zástrčku zapojte do zásuvky elektrickej siete v súlade s platnými normami a na prístupnom mieste.
- V súvislosti s technickými opatreniami a bezpečnostnými predpismi pre odvod spalín a dymov je nevyhnutné dodržiavať predpisy platné v mieste používania spotrebiča.

 **UPOZORNENIE:** pred inštaláciou odsávača pár odstráňte ochranné fólie.

- Používajte iba skrutky a úchytky vhodné pre odsávač pár.

 **UPOZORNENIE:** ak skrutky alebo upevňovacie prvky nenamontujete podľa týchto pokynov, mohlo by to spôsobiť zásahy elektrickým prúdom.

- Nepozerajte sa naň priamo optickými prístrojmi (ďalekohľad, lupa ....).
- Pod odsávačom pár neflambujte jedlá: mohlo by dôjsť k požiaru.
- Tento spotrebič smú používať deti vo veku od 8 rokov a osoby s obmedzenými psychickými, zmyslovými a rozumovými schopnosťami, ako aj osoby, ktoré nemajú skúsenosti a dostatok poznatkov o obsluhu spotrebiča, pokiaľ sú pod dohľadom a boli poučené o obsluhu

spotrebiča a o nebezpečenstve, ktoré môže predstavovať. Dávajte pozor na deti, aby sa so spotrebičom nehrali. Čistenie a údržbu spotrebiča nesmú vykonávať deti, pokiaľ nebudú pod dohľadom.

- Dávajte pozor na deti, aby ste zaistili, že sa so spotrebičom nebudú hrať.
- Spotrebič nesmú používať osoby (vrátane detí) s obmedzenými psychickými, zmyslovými a rozumovými schopnosťami ani osoby, ktoré nemajú skúsenosti a dostatok poznatkov o obsluhu spotrebiča, ak nie sú pod dohľadom alebo ak neboli poučené o obsluhu spotrebiča.

 Prístupné časti sa počas používania spotrebičov na varenie môžu veľmi zohriať.

- Po určenom čase vyčistite a/alebo vymeňte filtre (nebezpečenstvo požiaru). Pozrite odsek Údržba a čistenie.
- Pokiaľ sa odsávač pár používa súčasne so spotrebičmi spaľujúcimi plyn alebo iné palivá, musí sa zaistiť vhodné vetranie miestnosti (neplatí pre spotrebiče, ktoré odvádzajú iba vzduch v miestnosti).
- Symbol  na spotrebiči alebo na jeho obale indikuje, že spotrebič sa nesmie likvidovať ako bežný komunálny odpad. Spotrebič určený na likvidáciu sa musí odovzdať v príslušnom stredisku

na zber a recykláciu odpadu z elektrických a elektronických zariadení. Zabezpečením správnej likvidácie spotrebiča prispějete k predchádzaniu negatívnych dopadov na životné prostredie a zdravie ľudí, ktoré by sa ináč mohli prejavíť pri nevhodnom spôsobe jeho likvidácie. Podrobnejšie informácie o recyklácii tohto spotrebiča si vyžiadajte na svojom miestnom úrade, v zberných surovinách alebo v obchode, kde ste spotrebič kúpili.

## 2. POUŽITIE

- Odsávač pár je navrhnutý iba na používanie v domácnosti, na odstraňovanie pachov v kuchyni.
- Odsávač pár nikdy nepoužívajte na iné ako navrhnuté účely.
- Pod zapnutým odsávačom pár nenechávajte zapálený vysoký plameň.
- Intenzitu plameňa nastavte tak, aby smeroval iba na dno nádoby na varenie, pričom sa uistíte, že nedosahuje až na jej okraje.
- Fritézu musíte počas používania nepretržite kontrolovať: prehriaty olej by sa mohol zapáliť.

## 3. ČISTENIE A ÚDRŽBA

- Filter s aktívnym uhlíkom sa nedá umývať ani regenerovať a musí sa vymieňať po približne každých 4 mesiacoch činnosti alebo, v prípade veľmi intenzívneho používania, aj častejšie (**W**).

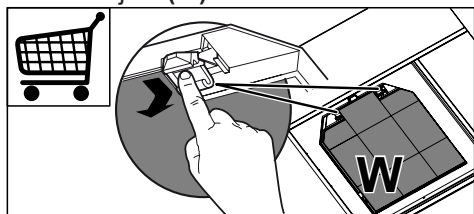

- Tukové filtre sa musia čistiť každé 2 mesiace prevádzky alebo aj častejšie v prípade veľmi intenzívneho používania, pričom sa filtre môžu umývať v umývačke riadu (**Z**).

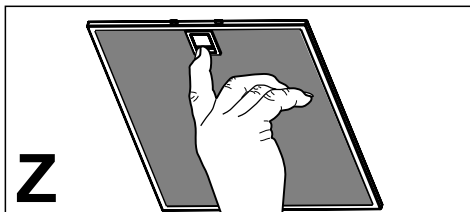

- Očistite odsávač pár vlhkou handrou a neutrálnym kvapalným čistiacim prostriedkom.

## 4. OVLÁDAČE

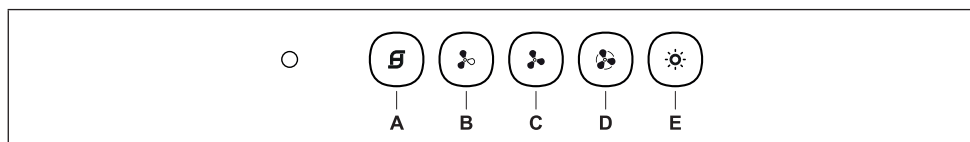

Tlačidlo	Funkcia	Led
<b>A</b>	Zapne/vypne motor s prvou rýchlosťou.	Svieti.
	S vypnutým motorom: Filtre na zachytávanie tukov sa zanesú po 100 hodinách nepretržitého používania odsávania pár.	Bliká, 1-krát za sekundu.
	S vypnutým motorom: Filtre na zachytávanie pachov (uhlíkové) sa zanesú po 200 hodinách nepretržitého používania odsávania pár.	Bliká 1-krát vždy po 0,5 sekunde.
<b>B</b>	Zapne motor s druhou rýchlosťou.	Zapnutá.
	Podržte tlačidlo stlačené približne 2 sekundy, pokiaľ sú všetky spotrebiče vypnuté (motor+osvetlenie), aktivuje sa alarm uhlíkových filtrov, ktorý sa vizualizuje dvojitým bliknutím Led ( <b>A</b> ). Vypnete ho opätovným stlačením tlačidla na ďalšie 2 sekundy, vizualizuje sa jedným bliknutím príslušnej Led ( <b>A</b> ).	Bliká.
<b>C</b>	Zapne motor s treťou rýchlosťou.	Zapnutá.
	Podržte tlačidlo stlačené približne 2 sekundy, pokiaľ sú všetky spotrebiče vypnuté (motor+osvetlenie), vykoná sa reset alarmu zanesenia filtrov, ktorý sa vizualizuje trojitým bliknutím Led ( <b>A</b> ).	Bliká.
<b>D</b>	Zapne motor s rýchlosťou <b>INTENZÍVNA</b> . Táto rýchlosť je načasovaná na 6 minút. Po uplynutí času sa systém vráti automaticky na predtým zvolenú rýchlosť. Ak sa aktivuje, kým, je motor vypnutý, po uplynutí nastavenej doby sa odsávač vypne. Vypnete ju opätovným stlačením tlačidla <b>D</b> alebo tlačidla <b>A</b> .	Bliká.
	Keď sú vypnuté všetky spotrebiče (motor+osvetlenie), podržaním tlačidla <b>D</b> na približne 2 sekundy sa aktivuje diaľkový ovládač, čo sa vizualizuje dvojitým bliknutím tlačidla <b>A</b> .	Bliká.
	Keď sú vypnuté všetky spotrebiče (motor+osvetlenie), podržaním tlačidla <b>D</b> na približne 2 sekundy sa vypne diaľkový ovládač, čo sa vizualizuje jedným bliknutím tlačidla <b>A</b> .	
<b>E</b>	Zapne/vypne svetlá s maximálnou intenzitou.	Zapnutá.

## 5. DIAL'KOVÝ OVLÁDAČ (PO IZBIRI)

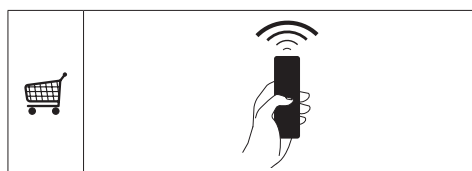

## 6. OSVETLENIE

- Žiarovky patriace do skupiny rizika 1 podľa normy IEC/EN62471 vo vzdialenosti 20 cm a do skupiny bez rizika podľa IEC/EN62471 vo vzdialenosti 30 cm.
- V prípade potreby výmeny kontaktujte technický servis („Ohľadom nákupu kontaktujte prosím technický servis“).



## **RO 1. INFORMAȚII PRIVIND SIGURANȚA**

**i** Pentru siguranța proprie și pentru utilizarea corectă a aparatului, citiți cu atenție acest manual înainte de instalare și punerea în funcțiune. Păstrați întotdeauna aceste instrucțiuni împreună cu aparatul, chiar dacă îl mutați sau îl vindeți. Utilizatorii trebuie să cunoască în întregime modul de funcționare și elementele de siguranță ale aparatului.

**!** Conectarea cablurilor trebuie să fie efectuată de un tehnician calificat.

- Producătorul nu este responsabil pentru eventualele daune cauzate de instalarea și utilizarea incorectă.
- Distanța minimă de siguranță între plită și hotă este de 650 mm (unele modele pot fi montate la o înălțime mai mică; a se vedea paragraful referitor la dimensiunile de lucru și la instalare).
- Dacă în instrucțiunile de instalare pentru plita pe gaz se precizează o distanță mai mare decât cea indicată mai sus, aceasta trebuie respectată.
- Controlați ca tensiunea de rețea să corespundă celei indicate pe plăcuța cu date tehnice aplicată pe partea interioară a hotei.
- Dispozitivele de întrerupere trebuie să fie montate în instalația

fixă în conformitate cu normele privind sistemele de cablare.

- Pentru aparatele din Clasa I, controlați ca rețeaua casnică de alimentare să dispună de o împământare adecvată.
- Conectați hota la canalul de evacuare a fumului cu ajutorul unei conducte cu diametrul minim de 120 mm. Traseul fumului trebuie să fie cât mai scurt posibil.
- Trebuie să se respecte toate normele referitoare la evacuarea aerului.
- Nu conectați hota aspirantă la conducte de evacuare care transportă fumuri de ardere (de ex. de la boilere, șemineuri etc.).
- Dacă hota este utilizată în combinație cu aparate neelectrice (de ex. aparate pe gaz), trebuie să se asigure un nivel suficient de aerisire în încăpere, pentru a împiedica returul gazelor de evacuare. Dacă hota de bucătărie este utilizată în combinație cu aparate nealimentate cu curent electric, presiunea negativă din încăpere nu trebuie să depășească 0,04 mbari, pentru a evita ca hota să aspire fumul înapoi în încăpere.
- Aerul nu trebuie să fie evacuat printr-o conductă utilizată pentru evacuarea fumului de la aparatele de combustie alimentate cu gaz sau alți combustibili.
- În cazul în care cablul de alimentare este deteriorat, acesta

trebuie să fie înlocuit de producător sau de un tehnician de la Serviciul de Asistență.

- Conectați ștecherul la o priză conformă normelor în vigoare, amplasată într-un loc accesibil.
- Referitor la măsurile tehnice și de siguranță ce trebuie adoptate pentru evacuarea fumului, este important să se respecte cu strictețe normele stabilite de autoritățile locale.

 **AVERTIZARE:** înainte de a instala hota, îndepărtați peliculele de protecție.

- Utilizați numai șuruburi și elemente de prindere de tip corespunzător pentru hotă.

 **AVERTIZARE:** lipsa instalării șuruburilor sau a dispozitivelor de fixare în conformitate cu aceste instrucțiuni poate cauza riscuri de șoc electric.

- Nu vă uitați direct prin instrumente optice (binoclu, lupă...).
- Nu pregătiți preparate flambate sub hotă: ar putea surveni un incendiu.
- Acest aparat poate fi folosit de copii cu vârsta de cel puțin 8 ani și de către persoane cu capacități fizice, senzoriale și mentale reduse sau lipsite de experiență și cunoștințe, cu condiția să fie supravegheate atent și instruite în privința modului de utilizare în siguranță a aparatului și în privința pericolelor pe care acesta le prezintă. Copiii nu trebuie să se joace cu aparatul. Curățarea

și întreținerea nu trebuie să fie efectuate de copii, dacă aceștia nu sunt supravegheați.

- Copiii trebuie supravegheați pentru a nu se juca cu aparatul.
  - Aparatul nu trebuie folosit de persoane (inclusiv copii) cu capacități fizice, senzoriale și mentale reduse sau lipsite de experiență și cunoștințe, cu excepția cazului în care sunt supravegheate și instruite în legătură cu folosirea aparatului.
-  Componentele accesibile pot deveni fierbinți în timpul utilizării aparatelor de gătit.

- Curățați și/sau înlocuiți filtrele după perioada de timp specificată (pericol de incendiu). Consultați paragraful *Întreținere și curățare*.
- Trebuie să existe o ventilație corespunzătoare în încăperea atunci când hota este utilizată simultan cu aparate pe gaz sau alți combustibili (nu se aplică în cazul aparatelor care descarcă exclusiv aerul în încăperea).
- Simbolul  de pe produs sau de pe ambalaj indică faptul că produsul nu trebuie să fie aruncat împreună cu gunoiul menajer. Produsul trebuie să fie predat la punctul de colectare corespunzător pentru reciclarea componentelor electrice și electronice. Asigurându-vă că ați eliminat în mod corect produsul, ajutați la evitarea potențialelor con-

secințe negative pentru mediul înconjurător și pentru sănătatea persoanelor, consecințe care ar putea deriva din aruncarea necorespunzătoare a acestui produs. Pentru informații suplimentare detaliate despre reciclarea acestui produs, contactați primăria, serviciul local pentru eliminarea deșeurilor sau magazinul de unde l-ați achiziționat.

## 2. UTILIZARE

- Hota aspirantă a fost proiectată exclusiv pentru uz casnic, având scopul de a elimina mirosurile din bucătărie.
- Nu utilizați niciodată hota în scopuri diferite de cel pentru care a fost proiectată.
- Nu lăsați niciodată flăcări înalte sub hotă atunci când aceasta este în funcțiune.
- Reglați intensitatea flăcării astfel încât să o dirijați exclusiv sub fundul vasului de gătit, asigurându-vă că nu cuprinde și laturile acestuia.
- Friteuzele trebuie să fie permanent controlate în timpul utilizării: uleiul supraîncălzit ar putea lua foc.

## 3. ÎNTREȚINERE ȘI CURĂȚARE

- Filtrul cu carbon activ nu poate fi spălat sau regenerat și trebuie să fie înlocuit la interval de aproximativ 4 luni de utilizare sau mai frecvent în cazul utilizării intense (**W**).

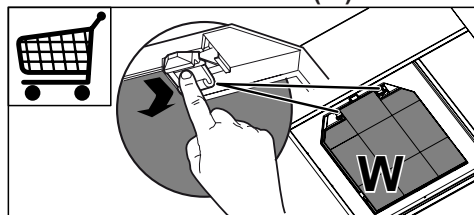

- Filtrele antigrăsime trebuie să fie curățate la interval de 2 luni de utilizare sau mai frecvent în cazul utilizării

intense și pot fi spălate în mașina de spălat vase (**Z**).

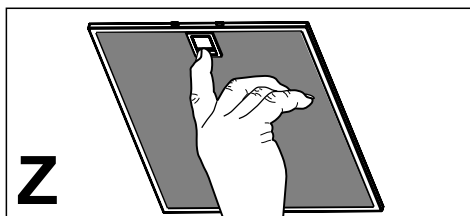

- Curățați hota folosind o cârpă umedă și un detergent lichid neutru.

## 4. COMENZI

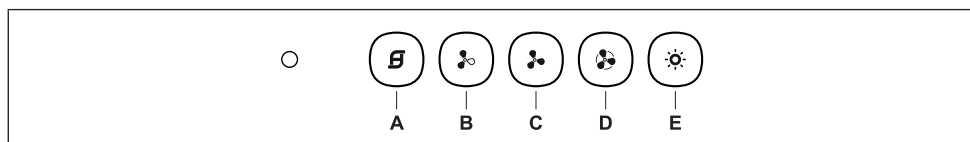

Tastă	Funcție	Led
<b>A</b>	Pornește/oprește motorul în prima treaptă de viteză.	Fix
	Cu motorul oprit: Saturarea filtrelor antigrăsimi survine după 100 de ore de funcționare continuă a hoteli.	Luminează intermitent 1 dată pe secundă.
	Cu motorul oprit: Saturarea filtrelor antimirosuri (cu carbon) survine după 200 de ore de funcționare continuă a hoteli.	Luminează intermitent 1 dată la interval de 0,5 secunde.
<b>B</b>	Pornește motorul în treapta a doua de viteză.	Aprins.
	Prin apăsarea tastei timp de aproximativ 2 secunde, când toate sarcinile sunt oprite (Motor+Lumină), se activează alarma Filtrelor cu Carbon activ, ledul ( <b>A</b> ) aprinzându-se intermitent de două ori. Pentru a o dezactiva, se apasă din nou tasta timp de 2 secunde, ledul corespunzător aprinzându-se intermitent o singură dată ( <b>A</b> ).	Intermitent.
<b>C</b>	Pornește motorul în treapta a treia de viteză.	Aprins.
	Prin apăsarea tastei timp de aproximativ 2 secunde, când toate sarcinile sunt oprite (Motor+Lumină), se efectuează resetarea alarmei de saturare a Filtrelor, ledul <b>A</b> aprinzându-se intermitent de trei ori.	Intermitent.
<b>D</b>	Pornește motorul în treapta <b>INTENSIVĂ</b> de viteză. Această treaptă de viteză este temporizată la 6 minute. După expirarea timpului, sistemul revine în mod automat în treapta de viteză selectată anterior. Dacă este activată cu motorul oprit, după expirarea timpului, trece în modalitatea OFF (oprit). Pentru a o dezactiva, se apasă din nou tasta <b>D</b> sau tasta <b>A</b> .	Intermitent.
	Când toate sarcinile sunt oprite (Motor+Lumină), ținând apăsată tasta <b>D</b> timp de aproximativ 2 secunde, se activează telecomanda, tasta <b>A</b> aprinzându-se intermitent de două ori.	Intermitent.
	Când toate sarcinile sunt oprite (Motor+Lumină), ținând apăsată tasta <b>D</b> timp de aproximativ 2 secunde, se dezactivează telecomanda, tasta <b>A</b> aprinzându-se intermitent o singură dată.	
<b>E</b>	Stinge/aprinde luminile la intensitate maximă.	Aprins.

## 5. TELECOMANDĂ (OPȚIONAL)



## 6. ILUMINAT

- Lămpile care aparțin grupului de risc 1 conform cu IEC/EN62471 la o distanță de 20 cm, iar cele fără grup de risc conform cu IEC/EN62471 la o distanță de 30 cm.
- Pentru înlocuire, contactați serviciul de asistență tehnică („Pentru a cumpăra și rugăm să contactați asistența tehnică”).

## PL 1. INFORMACJE DOTYCZĄCE BEZPIECZEŃSTWA

**i** Ze względów bezpieczeństwa oraz aby zagwarantować prawidłowe funkcjonowanie, przed przystąpieniem do instalacji i użytkowania urządzenia należy zapoznać się z treścią niniejszej publikacji. Instrukcję obsługi należy trzymać zawsze w pobliżu urządzenia oraz przekazać ją razem z urządzeniem osobom trzecim. Ważne jest, aby wszyscy użytkownicy znali sposób działania oraz zasady bezpieczeństwa produktu.

 Podłączenie przewodów powinno być wykonane przez wykwalifikowanego instalatora.

- Producent nie ponosi odpowiedzialności za ewentualne szkody spowodowane przez nieprawidłową instalację lub użytkowanie.
- Minimalna bezpieczna odległość od powierzchni gotowania do krawędzi okapu powinna wynosić co najmniej 650 mm (niektóre modele mogą zostać zainstalowane niżej; patrz odpowiedni rozdział zawierający wymiary robocze i montażowe).
- Jeśli instrukcja instalacji kuchenki gazowej wskazuje na potrzebę zastosowania większej odległości niż podana powyżej, należy to wziąć pod uwagę.

- Sprawdzić, czy napięcie w sieci elektrycznej odpowiada danym umieszczonym na tabliczce znamionowej znajdującej się wewnątrz okapu.
- Urządzenia przełączające muszą być zainstalowane w instalacji stałej zgodnie z obowiązującymi przepisami dotyczącymi okablowania.
- W przypadku urządzeń klasy I należy sprawdzić, czy sieć elektryczna wyposażona jest w odpowiednie uziemienie.
- Podłączyć okap do komina dymnego przy pomocy rury o średnicy minimum 120 mm. Droga, którą pokonuje para/dym powinna być możliwie najkrótsza.
- Należy przestrzegać wszystkich norm dotyczących odprowadzania powietrza.
- Nie podłączać okapu do przewodów odprowadzających spalinę (np. z kotłów, kominków itp.).
- Jeżeli okap używany jest w połączeniu z kuchenkami nieelektrycznymi (np. gazowymi), należy zagwarantować odpowiedni poziom wentylacji lokalu tak, aby zapobiec powrotowi spalin z komina. Jeżeli okap używany jest w połączeniu z kuchenkami nieelektrycznymi, podciśnienie w pomieszczeniu nie może przekraczać 0,04 mbar tak, aby zapobiec powrotowi spalin.
- Powietrze nie może być przesyłane do przewodu kominowego

wykorzystywanego do usuwania spalin urządzeń zasilanych gazem lub innymi materiałami palnymi.

- Jeżeli kabel zasilający ulegnie uszkodzeniu, musi on zostać wymieniony przez producenta lub jego serwisanta.
- Wtyczkę należy podłączyć do gniazdka odpowiedniego typu zgodnie z obowiązującymi normami oraz w miejscu łatwo dostępnym.
- W odniesieniu do kwestii technicznych oraz bezpieczeństwa należy ściśle przestrzegać obowiązujących przepisów dotyczących odprowadzania spalin, ustanowionych przez władze lokalne.

 **OSTRZEŻENIE:** przed przystąpieniem do instalacji okapu należy zdjąć folie ochronną.

- Używać wyłącznie śrub oraz osprzętu typu odpowiedniego dla danego okapu.

 **OSTRZEŻENIE:** brak śrub lub elementu osprzętu zgodnych z instrukcją może być przyczyną porażenia prądem.

- Nie należy na nią patrzeć za pomocą narzędzi optycznych (lornetka, szkło powiększające...).
- Nie zapalać potraw pod okapem: może to być przyczyną pożaru.
- Niniejsze urządzenie może

być używane przez dzieci w wieku poniżej 8 lat oraz osoby o ograniczonych zdolnościach psychicznych, fizycznych i zmysłowych lub o niedostatecznym doświadczeniu i wiedzy na temat jego działania, powinni oni zostać jednak poinstruowani oraz skontrolowani w kwestii obsługi urządzenia przez osoby odpowiedzialne za ich bezpieczeństwo. Należy pilnować, aby dzieci nie bawiły się urządzeniem. Czyszczenie i konserwacja urządzenia nie powinny być wykonywane przez dzieci, chyba że są one nadzorowane.

- Dzieci nie należy zostawiać bez nadzoru i nie należy im zezwalać na zabawę urządzeniem.
- Urządzenie nie może być użytkowane przez osoby (i dzieci) o ograniczonych zdolnościach psychicznych, fizycznych i zmysłowych lub o niedostatecznym doświadczeniu i wiedzy, o ile nie są one nadzorowane oraz instruowane.

 Części zewnętrzne mogą stać się bardzo gorące, jeżeli używane są razem z urządzeniami przeznaczonymi do gotowania.

- Umyć i/lub wymienić filtry po określonym czasie (zagrożenie pożarowe). Patrz rozdział Czyszczenie i konserwacja.
- Jeżeli okap używany jest jednocześnie z urządzeniami

spalającymi gaz lub inne paliwa, w pomieszczeniu należy zapewnić odpowiednią wentylację (nie dotyczy urządzeń, które jedynie pobierają powietrze z pomieszczenia).

- Symbol  znajdujący się na urządzeniu lub na jego opakowaniu oznacza, że nie wolno danego urządzenia wyrzucać razem ze zwykłymi odpadami domowymi. Zużyty produkt należy przekazać do centrum zbiórki odpadów, specjalizującego się w recyklingu komponentów elektrycznych i elektronicznych. Likwidując produkt w sposób właściwy, przyczyniasz się do zapobiegania ewentualnym ujemnym wpływom na środowisko naturalne oraz na zdrowie ludzi, które mogłyby powstać w wyniku niewłaściwej likwidacji. Szczegółowe informacje na temat recyklingu tego produktu można uzyskać w urzędzie miasta/ gminy, lokalnych instytucjach zajmujących się likwidacją odpadów lub w sklepie, w którym produkt został zakupiony.

## 2. UŻYTKOWANIE

- Okap został zaprojektowany wyłącznie do użytku domowego, do eliminacji zapachów kuchennych.
- Nie wolno nigdy używać okapu do celów innych niż te, do których został zaprojektowany.
- Nie wolno nigdy pozostawiać wolnego ognia o dużej intensywności pod działającym okapem.

- Należy dokonać regulacji intensywności płomienia w taki sposób, aby znajdował się wyłącznie pod naczyniem do gotowania i nie wydostawał się z jego boków.
- Nie zostawiać naczyń do smażenia bez nadzoru podczas użycia: przegrzany olej może się zapalić.

## 3. CZYSZCZENIE I KONSERWACJA

- Filtry z węgla aktywnego nie są one przeznaczone do mycia ani regeneracji i należy je wymieniać co około 4 miesiące użytkowania lub częściej, jeśli używane są bardzo intensywnie (**W**).

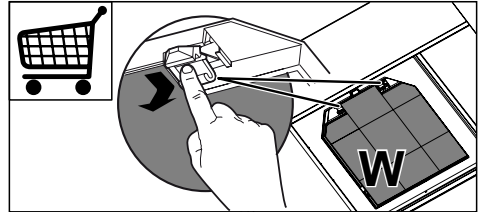

- Filtry przeciw-tłuszczowe należy myć, co 2 miesiące lub częściej w razie użytkowania intensywnego, można je myć w zmywarce (**Z**).

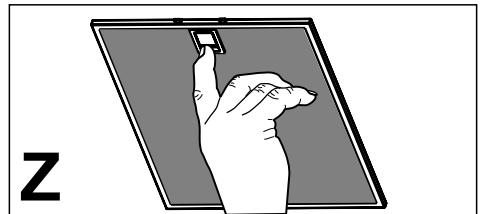

- Zaleca się czyszczenie okapu przy pomocy wilgotnej ściereczki i neutralnego płynu do mycia.

## 4. STEROWANIE

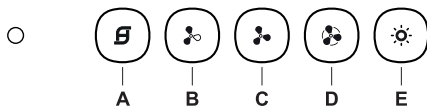

Przycisk	Funkcja	Dioda
<b>A</b>	Włączenie/wyłączenie silnika z pierwszą prędkością.	Świeci się.
	Przy silniku wyłączonym: Nasycenie filtrów przeciw-tłuszczowych zostanie wskazane po 100 godzinach działania okapu.	Miga raz na sekundę.
	Przy silniku wyłączonym: Nasycenie filtrów przeciw-zapachowych (węglowych) zostanie wskazane po 200 godzinach działania okapu.	Miga raz na 0,5 sekundy.
<b>B</b>	Uruchomienie silnika z drugą prędkością	Włączona.
	Naciśnięcie przycisku na około 2 sekund w momencie, gdy urządzenie jest wyłączone (silnik + oświetlenie), aktywuje alarm filtrów węglowych, co sygnalizowane jest przez podwójne mignięcie odpowiedniej diody Led ( <b>A</b> ). Aby go wyłączyć, należy ponownie nacisnąć przycisk na 2 sekund, co zostanie zasygnalizowane przez jedno mignięcie odpowiedniej diody LED ( <b>A</b> ).	Miga.
<b>C</b>	Uruchomienie silnika z trzecią prędkością.	Włączona.
	Po naciśnięciu przycisku na około 2 sekundy w momencie, gdy urządzenie jest wyłączone (silnik + oświetlenie), następuje reset alarmu nasycenia filtrów, co pokazywane jest przez trzy mignięcia diody <b>A</b> .	Miga.
<b>D</b>	Uruchomienie silnika z prędkością <b>INTENSYWNA</b> . Czas trwania tej prędkości ograniczony jest do 6 minut. Po zakończeniu tego czasu system automatycznie powraca do wcześniej ustawionej prędkości. Jeżeli funkcja została aktywowana przy wyłączonym silniku, urządzenie przechodzi do trybu wyłączonego (OFF). Aby ją wyłączyć, naciśnij ponownie przycisk <b>D</b> lub <b>A</b> .	Miga.
	Naciśnięcie przycisku <b>D</b> na około 2 sekund w momencie, gdy urządzenie jest wyłączone (silnik + oświetlenie), aktywuje się zdalne sterowanie, co sygnalizowane jest przez podwójne mignięcie diody Led przycisku <b>A</b> . Naciśnięcie przycisku <b>D</b> na około 2 sekund w momencie, gdy urządzenie jest wyłączone (silnik + oświetlenie), deaktywuje się zdalne sterowanie, co sygnalizowane jest przez pojedyncze mignięcie diody Led przycisku <b>A</b> .	Miga.
<b>E</b>	Włączenie/ wyłączenie oświetlenia z maksymalną jasnością.	Włączona.



## 5. PILOT ZDALNEGO STEROWANIA (OPCJONALNIE)

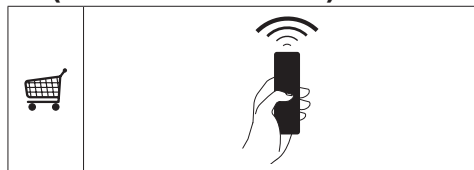

## 6. OŚWIETLENIE

- Żarówki należące do grupy ryzyka 1 zgodnie z IEC/EN62471 w odległości 20 cm oraz nie należące do grupy ryzyka zgodnie z IEC/EN62471 w odległości 30 cm.
- W celu wymiany diody należy skontaktować się z technicznym działem Obsługi Klienta („W celu nabycia diody należy skontaktować się z technicznym działem Obsługi Klienta”).

## HR 1. INFORMACIJE O SIGURNOSTI

 Radi vlastite sigurnosti i ispravnog rada uređaja, molimo da pažljivo pročitate ovaj priručnik prije instalacije i stavljanja u funkciju uređaja. Ove upute uvijek držite uz uređaj, čak i u slučaju ustupanja ili prijenosa trećim osobama. Važno je da su korisnici upoznati sa svim značajkama rada i sigurnosti uređaja.



Spajanje električnih vodova mora obaviti kompetentni tehnički stručnjak.

- Proizvođač se ne može smatrati odgovornim za eventualne štete nastale zbog neprikladne instalacije ili korištenja.
- Minimalna sigurnosna udaljenost između površine za kuhanje i usisne nape je 650 mm (neki modeli mogu se instalirati na manju visinu; pogledajte dio koji se odnosi na radne dimenzije i instalaciju).
- Ako upute za instalaciju plinskog štednjaka određuju veću udaljenost od gore navedene, potrebno je uvažiti.
- Provjerite da mrežni napon odgovara onom naznačenom na pločici s tehničkim podacima koja se nalazi s unutrašnje strane nape.
- Glavni izolatori moraju biti instalirani u fiksnom uređaju u skladu s propisima o sustavima

ožičenja.

- Za uređaje razreda I, provjerite da kućna mreža napajanja ima odgovarajuće uzemljenje.
- Spojite napu na dimnjak pomoću cijevi minimalnog promjera 120 mm. Put kojim prolazi dim mora biti što je moguće kraći.
- Moraju se poštovati svi propisi koji se odnose na ispušni zrak.
- Ne spajate usisnu napu na dimnjake koje odводе dim od izgaranja (npr. kotlova, kamina, itd.).
- Ako se napa koristi u kombinaciji s neelektričnim uređajima (npr. uređajima na plin), mora biti osiguran dovoljan stupanj prozračivosti u prostoriji radi sprječavanja vraćanja toka ispušnih plinova. Kad se kuhinjska napa koristi u kombinaciji s uređajima koje ne napaja električna energija, negativni tlak u prostoriji ne smije prelaziti 0,04 mbara kako bi se izbjeglo da napa ponovno usisa dim u prostoriju.
- Zrak se ne smije odvoditi kroz odvodnu cijev koja se koristi za ispušni dim od uređaja sa izgaranjem koje napaja plin ili druga goriva.
- Ako je kabel napajanja oštećen mora ga zamijeniti proizvođač ili tehničar servisne službe.
- Spojite utikač u utičnicu tipa koji odgovara važećim zakonima i nalazi se na dostupnom mjestu.
- U vezi tehničkih i sigurnosnih mjera koje treba poštovati u

vezi ispuštanja dima, važno je pažljivo se pridržavati odredbi lokalnih vlasti.

**⚠ UPOZORENJE:** prije instaliranja nape, uklonite zaštitne folije.

• Koristite samo vijke i sitni materijal tipa koji odgovara napi.

**⚠ UPOZORENJE:** Nepotpuna instalacija vijaka ili elemenata za učvršćivanje u skladu s ovim uputama može dovesti do opasnosti od električnog udara.

• Ne gledajte izravno optičkim sredstvima (naočale, povećalo...).

• Ne flambirajte ispod nape: može doći do požara.

• Ovaj uređaj mogu koristiti djeca ne mlađa od 8 godina i osobe sa smanjenim psihofizičkim i senzoričkim sposobnostima ili nedovoljnim iskustvom i znanjem samo ako ih se nadgleda i uputi u korištenje uređaja na siguran način te upozna s opasnostima koje to podrazumijeva. Pobrinite se da se djeca ne igraju s uređajem. Čišćenje i održavanje ne smiju obavljati djeca, osim ako ih se nadgleda.

• Nadgledajte djecu i pobrinite se da se ne igraju s uređajem.

• Ovaj uređaj ne smiju koristiti osobe (uključujući djecu) smanjenih psihofizičkih i senzorskih sposobnosti ili nedovoljnog znanja, osim ako ih se pažljivo ne nadzire i instruiraju.

**⚠** Dostupni dijelovi mogu postati jako vrući tijekom korištenje uređaja za kuhanje.

• Očistite i/ili zamijenite filtre nakon naznačenog razdoblja (opasnost od požara). Pogledajte dio Održavanje i čišćenje.

• U prostoriji treba osigurati odgovarajuću ventilaciju kada se napa upotrebljava istodobno s uređajima koji koriste plin ili druga goriva (ne odnosi se na uređaje koji ispuštaju samo zrak natrag u prostoriju).

• Simbol  na proizvodu ili na ambalaži označava da se proizvod ne može odlagati kao uobičajeni kućanski otpad. Proizvod koji je za otpad mora se predati odgovarajućem centru za reciklažu električnih i elektroničkih komponenti. Brigom o pravilnom odlaganju proizvoda, pridonosi se sprječavanju potencijalnih negativnih posljedica za okoliš i zdravlje, koje bi inače mogle proizići iz njegova neprikladnog odlaganja. Za detaljnije informacije o reciklaži ovog proizvoda, kontaktirajte gradski ured, lokalnu komunalnu službu čistoće ili trgovinu u kojoj ste kupili proizvod.

## 2. UPORABA

• Usisna napa osmišljena je isključivo za kućnu uporabu s ciljem uklanjanja mirisa od kuhanja.

• Nikad ne koristite napu za svrhe drugačije od onih za koje je osmišljena.

- Nikad ne ostavljajte otvoreni plamen ispod nape kad je ona u funkciji.
- Regulirajte intenzitet plamena na način da ga usmjerite isključivo prema dnu posude za kuhanje, pazeći da ne izlazi sa strana.
- Friteze se moraju konstantno nadzirati tijekom uporabe: vruće ulje se može zapaliti.

### 3. ČIŠĆENJE I ODRŽAVANJE

- Filtar s aktivnim ugljenom nije periv i nije obnovljiv i mora se zamijeniti otprilike svaka 4 mjeseca rada ili češće u slučaju vrlo intenzivnog korištenja (**W**).

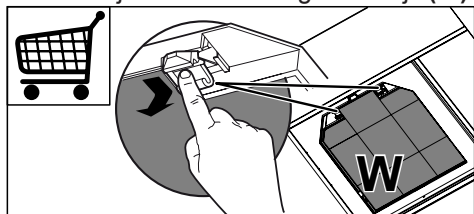

- Filtri protiv masnoće moraju se očistiti svaka 2 mjeseca rada ili češće u slučaju vrlo intenzivnog korištenja i mogu se prati u perilici posuđa (**Z**).

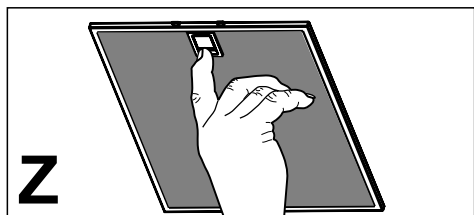

- Očistite napu koristeći vlažnu krpu i neutralni tekući deterdžent.

## 4. UPRAVLJANJE

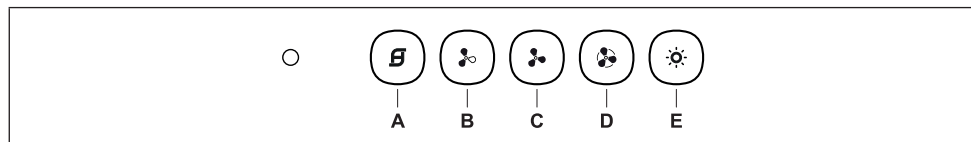

Tipka	Funkcija	Led
<b>A</b>	Uključuje/isključuje motor na prvu brzinu.	Postojano.
	S isključenim motorom: Zasićenost filtera protiv masnoće nastupa nakon 100 sati kontinuiranog rada nape.	Bljeska 1 put u sekundi.
	S isključenim motorom: Zasićenost filtera protiv mirisa (ugljen) nastupa nakon 200 sati kontinuiranog rada nape.	Bljeska 1 put svakih 0,5 sekundi.
<b>B</b>	Uključuje motor na drugu brzinu.	Uključen.
	Držeći tipku pritisnutu oko 2 sekunde, kad su sve komande isključene (motor + svjetla), aktivira se alarm filtera s aktivnim ugljenom prikazan dvostrukim bljeskajem leda ( <b>A</b> ). Za deaktiviranje, ponovno pritisnite tipku na još 2 sekunde, što je prikazano jednim bljeskajem pripadajućeg leda ( <b>A</b> ).	Bljeskajuće.
<b>C</b>	Uključuje motor na treću brzinu.	Uključen.
	Držeći tipku pritisnutu oko 2 sekunde, kad su sve komande isključene (motor + svjetla), obavlja se resetiranje alarma zasićenosti filtera, prikazano trostrukim bljeskajem leda <b>A</b> .	Bljeskajuće.
<b>D</b>	Uključuje motor na <b>INTENZIVNU</b> brzinu. Ova brzina tempirana je na 6 minuta. Po isteku tog vremena, sustav se automatski vraća na prethodno izabranu brzinu. Ako je aktivirana s isključenog motora, po isteku tog vremena prelazi u način OFF. Za deaktiviranje se ponovno pritisne tipka <b>D</b> ili tipka <b>A</b> .	Bljeskajuće.
	Kad su sve komande isključene (motor + svjetla), držeći pritisnutu tipku D oko 2 sekunde, aktivira se daljinski upravljač, što je prikazano dvostrukim bljeskajem tipke <b>A</b> .	Bljeskajuće.
	Kad su sve komande isključene (motor+ svjetla), držeći pritisnutu tipku D oko 2 sekunde deaktivira se daljinski upravljač, što je prikazano jednim bljeskajem tipke <b>A</b> .	
<b>E</b>	Uključuje/isključuje svjetla na maksimalnu osvijetljenost.	Uključen.

## 5. DALJINSKI UPRAVLJAČ (PO ŽELJI)

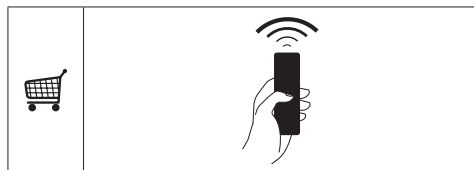

## 6. RASVJETA

- Žaruljice ulaze u grupu rizika 1 prema normi IEC / EN62471 na 20 cm udaljenosti i grupu rizika izuzeto prema normi IEC / EN62471 na 30 cm udaljenosti.
- Za zamjenu kontaktirajte tehničku podršku ("Za kupnju se obratite tehničkoj podršci").

## **SI 1. VARNOSTNE INFORMACIJE**

**i** Zaradi lastne varnosti in za pravilno delovanje naprave priporočamo, da pred namestitvijo in prvo uporabo pozorno preberete ta priročnik. Ta navodila vedno shranjujte skupaj z napravo, tudi v primeru, da jo odstopite ali predate tretji osebi. Pomembno je, da uporabniki poznajo vse značilnosti delovanja in varnosti naprave.

**!** Kable naj priključi usposobljen tehnik.

- Proizvajalec ne prevzema odgovornosti za morebitno škodo zaradi nepravilne namestitve ali uporabe.
  - Najmanjša varnostna razdalja med kuhlno površino in nabo za izsesavanje zraka mora biti 650 milimetrov (nekateri modeli je mogoče namestiti nižje; glejte poglavje, ki se nanaša na velikosti in mere namestitve).
  - Če je v navodilih za namestitvev naprave za kuhanje na plin določeno, da je potrebna večja razdalja od zgoraj navedene, je treba upoštevati navodila.
  - Prepričajte se, da napetost v vašem električnem omrežju ustreza vrednosti, ki je navedena na tablici s podatki v notranjosti nape.
  - Naprave za izklop morajo biti nameščene v nepremično napravo, in sicer v skladu s pred-
- pisi glede sistemov kabske napeljave.
- Pri napravah razreda I preverite, ali ima napajalno omrežje v hiši ustrezno ozemljitev.
  - Napo priključite na cev za odvajanje dima premera najmanj 120 mm. Cev naj bo čim krajša.
  - Upoštevati morate vse predpise, ki zadevajo izpuste zraka.
  - Nape ne priključujte na dimniške vode za odvod dima, ki nastane pri izgorevanju (npr. v kotlu, kaminu itd.).
  - Če nabo uporabljate skupaj z neelektričnimi napravami (npr. plinskimi napravami), morate zagotoviti zadostno stopnjo prezračevanja prostora, da bi preprečili povratni tok izpušnih plinov. Kadar se kuhinjska napa uporablja skupaj z napravami, ki jih ne napaja električni tok, negativni tlak v prostoru ne sme presegati vrednosti 0,04 mbar, da napi preprečimo vsesavanje dima v prostor.
  - Zrak ne sme biti speljan v cev za odvajanje dima naprav za izgorevanje, ki se ne napajajo na plin ali na drugo gorivo.
  - Poškodovan napajalni kabel mora zamenjati proizvajalec ali tehnik servisne službe proizvajalca.
  - Vtič priključite v vtičnico, ki je skladna z veljavnimi standardi in na dosegljivem mestu.
  - Glede tehničnih in varnostnih ukrepov, ki jih je potrebno spre-

jeti za izpust dimov, je treba natančno spoštovati predpise, ki jih določajo lokalni organi.

**⚠ OPOZORILO:** preden namestite napo, odstranite zaščitno folijo.

• Uporabite samo najbolj ustrezne vijake in dele za napo.

**⚠ OPOZORILO:** če vijakov ali pritrdilnih elementov ne namestite v skladu s temi navodili, lahko pride do električnega udara.

• Ne glejte direktno z optičnimi napravami (daljnogled, povečevalno steklo ...).

• Pod napo ne pripravljajte flambiranih jedi, saj lahko pride do požara.

• Otroci, mlajši od 8 let, in osebe z zmanjšanimi psihičnimi, fizičnimi ali čutilnimi sposobnostmi ali z nezadostnimi izkušnjami in znanjem, smejo uporabljati napravo le, če so pod nadzorom odgovornih oseb in če so bili poučeni glede varne uporabe naprave in z njo povezanih tveganj. Zagotovite, da se otroci ne bodo igrali z napravo. Otroci ne smejo izvajati čiščenja in vzdrževanja, razen če so pod nadzorom odgovornih oseb.

• Nadzorujte otroke in zagotovite, da se ne bodo igrali z napravo.

• Naprave ne smejo uporabljati osebe (vključno z otroki) z zmanjšanimi psihičnimi, fizičnimi ali čutilnimi sposobnostmi ali z nezadostnimi izkušnjami

in znanjem, razen če jih pri tem ne vodi in pozorno nadzoruje oseba.

**⚠** Dostopni deli se lahko med uporabo kuhalnih naprav močno segrejejo.

• Po navedenem časovnem obdobju očistite in/ali zamenjajte filtre (tveganje požara). Glejte odstavek Vzdrževanje in čiščenje.

• Prostor mora biti ustrezno prezračen, če se napa uporablja istočasno z napravami na plin ali na druga goriva (ne velja za naprave, ki izključno dovajajo zrak v prostor).

• Simbol  na izdelku ali embalaži označuje, da se izdelek ne sme odlagati med običajne gospodinjske odpadke. Izdelek, ki ga želite odstraniti, oddajte v ustrezen zbirni center za recikliranje električnih in elektronskih komponent. Z zagotovitvijo pravilne odstranitve tega izdelka pripomorete k preprečevanju možnih neželenih posledic, ki bi jih neprimerno odlaganje imelo za okolje in zdravje ljudi. Za podrobnejše informacije o recikliranju tega izdelka se obrnite na lokalno skupnost, lokalno službo za odstranjevanje odpadkov ali trgovino, kjer ste kupili izdelek.

## 2. UPORABA

- Napa je namenjena izključno uporabi v gospodinjstvu za odstranjevanje kuhinjskih vonjav.
- Nape nikoli ne uporabljajte v namene, za katere ni bila načrtovana.
- Med delovanjem nape pod njo ne sme biti visokega plamena.
- Intenzivnost plamena nastavite tako, da je usmerjen samo v dno posode in se ne dviga ob njenih straneh.
- Friteze je treba med uporabo skrbno nadzirati: pregreto olje lahko zagori.

## 3. ČIŠČENJE IN VZDRŽEVANJE

- Filtra na aktivno oglje ni mogoče oprati in ni obnovljiv; treba ga je zamenjati po približno vsakih 4 mesecih delovanja, pri intenzivnejši uporabi nape pa tudi pogosteje (**W**).

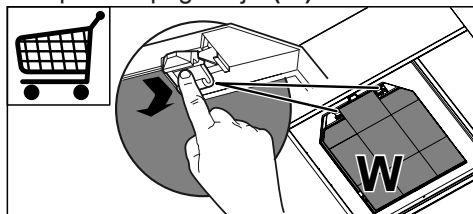

- Filtre za maščobe je treba čistiti po vsakih 2 mesecih delovanja nape oziroma še pogosteje pri intenzivnejši uporabi nape, operete pa jih lahko v pomivalnem stroju (**Z**).

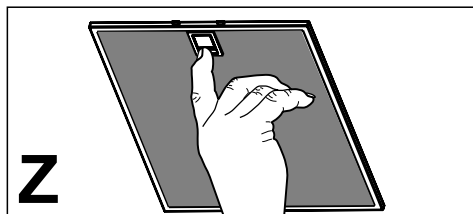

- Napo očistite z vlažno krpo in nevtralnimi tekočimi detergenti.



## 4. UKAZI

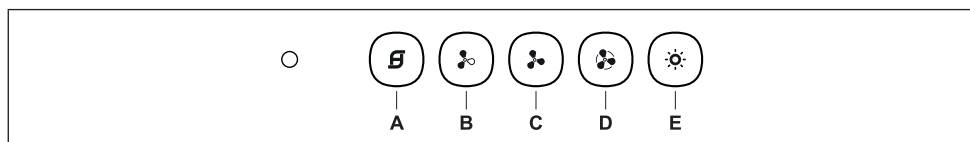

Tipka	Funkcija	Lučka LED
<b>A</b>	Vključi/izključi motor v prvi hitrosti.	Neprekinjena.
	Pri ugasnjemem motorju: Protimaščobni filtri se zamašijo po 100 urah neprekinjenega delovanja nape.	Utripne enkrat na sekundo.
	Pri ugasnjemem motorju: Filtri proti vonjavam z aktivnim ogljem se zamašijo po 200 urah neprekinjenega delovanja nape.	Utripne enkrat vsake 0,5 sekunde.
<b>B</b>	Vključi motor v drugi hitrosti.	Prižgana.
	Če držite tipko pritisnjeno za približno 2 sekundi, medtem ko so vse obremenitve izključene (motor + luči), se vklopi alarm filtrov na aktivno oglje, pri tem ustrezna lučka LED ( <b>A</b> ) dvakrat utripne. Za izklop tega alarma ponovno pritisnite gumb za 2 sekundi, kar je potrjeno z enim utripom ustrezne LED-lučke ( <b>A</b> ).	Utripajoča.
<b>C</b>	Vključi motor v tretji hitrosti.	Prižgana.
	Če držite tipko pritisnjeno za približno 2 sekundi, medtem ko so vse obremenitve izključene (motor + luči), se izvede ponastavitev alarma za zamašenost filtrov, potrjena s tremi utripi lučke LED <b>A</b> .	Utripajoča.
<b>D</b>	Vključi motor v <b>INTENZIVNI</b> hitrosti. Ta hitrost je nastavljena na 6 minut. Ko ta čas poteče, se sistem samodejno povrne v predhodno izbrano hitrost. Če je aktivirana pri ugasnjemem motorju, se po preteku časa vrne v način OFF. Če želite to funkcijo izklopiti, znova pritisnite tipko <b>D</b> ali tipko <b>A</b> .	Utripajoča.
	Če držite tipko <b>D</b> pritisnjeno za približno 2 sekundi, medtem ko so vse obremenitve izključene (motor + luči), se vklopi daljinski upravljalnik, kar je potrjeno z dvojnimi utripi tipke <b>A</b> .	Utripajoča.
	Če držite tipko <b>D</b> pritisnjeno za približno 2 sekundi, medtem ko so vse obremenitve izključene (motor + luči), se izklopi daljinski upravljalnik, kar je potrjeno z enim utripom tipke <b>A</b> .	
<b>E</b>	Vključi/izključi osvetljavo pri največji moči.	Prižgana.

## 5. DALJINSKI UPRAVLJALNIK (PO IZBIRI)



## 5. OSVETLJAVA

- Svetila, ki se uvrščajo v skupino tveganja 1 v skladu s standardom IEC/EN62471, morajo biti nameščena na razdalji 20 cm, svetila iz skupine tveganja, ki je izvzeta iz standarda IEC/EN62471, pa morajo biti nameščena na razdalji 30 cm.
- Za zamenjavo se obrnite na Tehnično pomoč (»Za nakup se obrnite na tehnično pomoč«).

## **GR** 1. ΠΛΗΡΟΦΟΡΙΕΣ ΓΙΑ ΤΗΝ ΑΣΦΑΛΕΙΑ

**i** Για τη δική σας ασφάλεια και για τη σωστή λειτουργία της συσκευής, παρακαλούμε να διαβάσετε με προσοχή τις παρούσες οδηγίες πριν την εγκατάσταση και τη θέση σε λειτουργία. Φυλάσσετε αυτές τις οδηγίες πάντα μαζί με τη συσκευή, ακόμα και σε περίπτωση μεταβίβασης σε τρίτους. Είναι σημαντικό οι χρήστες να γνωρίζουν όλα τα χαρακτηριστικά λειτουργίας και ασφάλειας της συσκευής.

**!** Η σύνδεση των καλωδίων πρέπει να γίνει από έναν αρμόδιο τεχνικό.

- Ο κατασκευαστής δεν μπορεί να θεωρηθεί υπεύθυνος για ενδεχόμενες ζημιές που οφείλονται σε ακατάλληλη εγκατάσταση ή χρήση.
- Η ελάχιστη απόσταση ασφαλείας μεταξύ της επιφάνειας των εστιών και του απορροφητήρα είναι 650 mm (Ορισμένα μοντέλα μπορούν να εγκατασταθούν σε μικρότερο ύψος. Ανατρέξτε στην παράγραφο με τις διαστάσεις λειτουργίας και εγκατάστασης).
- Αν οι οδηγίες εγκατάστασης της μονάδας εστιών με υγραέριο υποδεικνύουν ότι απαιτείται απόσταση μεγαλύτερη από εκείνη που αναφέρεται παραπάνω, είναι απαραίτητο να τις λάβετε υπόψη.
- Βεβαιωθείτε ότι η τάση του δι-

κτύου αντιστοιχεί στην τιμή που αναγράφεται στην πινακίδα χαρακτηριστικών στο εσωτερικό του απορροφητήρα.

- Τα συστήματα διακοπής πρέπει να εγκατασταθούν στη μόνιμη εγκατάσταση σύμφωνα με τη νομοθεσία για τις εγκαταστάσεις καλωδίωσης.
- Για τις συσκευές Κλάσης I, βεβαιωθείτε ότι το οικιακό δίκτυο τροφοδοσίας είναι κατάλληλα γειωμένο.
- Συνδέστε τον απορροφητήρα στην καπνοδόχο με ένα σωλήνα με ελάχιστη διάμετρο 120 mm. Η διαδρομή των ατμών πρέπει να είναι όσο το δυνατόν συντομότερη.
- Πρέπει να τηρούνται όλοι οι κανονισμοί αναφορικά με την εκκένωση του αέρα.
- Μη συνδέετε τον απορροφητήρα σε αγωγούς απαγωγής καπναερίων που παράγονται από καύση (π.χ. λέβητες, τζάκια κλπ.).
- Αν χρησιμοποιείτε τον απορροφητήρα σε συνδυασμό με άλλες μη ηλεκτρικές συσκευές (π.χ. συσκευές υγραερίου), θα πρέπει να εξασφαλίσετε τον επαρκή αερισμό του χώρου ώστε να εμποδίσετε την επιστροφή των καπναερίων. Όταν ο απορροφητήρας της κουζίνας χρησιμοποιείται σε συνδυασμό με μη ηλεκτρικές συσκευές, η αρνητική πίεση του χώρου δεν πρέπει να υπερβαίνει τα 0,04 mbar έτσι ώστε να αποφεύγεται

η επιστροφή των καπναερίων στο χώρο και η αναρρόφησή τους από τον απορροφητήρα.

- Ο αέρας δεν πρέπει να απάγεται μέσω ενός αγωγού που χρησιμοποιείται για την απαγωγή των καπναερίων από συσκευές καύσης που τροφοδοτούνται με αέριο ή άλλα καύσιμα.
- Το ηλεκτρικό καλώδιο, αν πάθει ζημιά, πρέπει να αντικατασταθεί από τον κατασκευαστή ή από έναν τεχνικό του σέρβις.
- Συνδέετε το φισ σε μια πρίζα που συμμορφούται με τους ισχύοντες κανονισμούς και σε σημείο με εύκολη πρόσβαση.
- Όσον αφορά τα τεχνικά μέτρα και τα μέτρα ασφαλείας που πρέπει να εφαρμοστούν για την απαγωγή των καπναερίων, είναι σημαντικό να τηρούνται σχολαστικά οι κανονισμοί των τοπικών φορέων.

 **ΠΡΟΕΙΔΟΠΟΙΗΣΗ:** πριν εγκαταστήσετε τον απορροφητήρα, αφαιρέστε τις προστατευτικές μεμβράνες.

- Χρησιμοποιείτε μόνο βίδες και εξαρτήματα κατάλληλου τύπου για τον απορροφητήρα.

 **ΠΡΟΕΙΔΟΠΟΙΗΣΗ:** η μη τοποθέτηση των βιδών και των συστημάτων στερέωσης σύμφωνα με τις παρούσες οδηγίες, μπορεί να προκαλέσει ηλεκτροπληξία.

- Μην κοιτάζετε απευθείας με οπτικά όργανα (κιάλια, μεγεθυντικός φακός...).

- Μην μαγειρεύετε φαγητά φλαμπέ κάτω από τον απορροφητήρα: μπορεί να προκληθεί πυρκαγιά.

- Αυτή η συσκευή μπορεί να χρησιμοποιηθεί από παιδιά ηλικίας άνω των 8 ετών και από άτομα με μειωμένες ψυχικές ή διανοητικές ικανότητες, ή από άτομα χωρίς πείρα και επαρκή γνώση, αρκεί να επιβλέπονται και εκπαιδεύονται στην ασφαλή χρήση της συσκευής και στους κινδύνους που απορρέουν από αυτή. Βεβαιωθείτε ότι τα παιδιά δεν παίζουν με τη συσκευή. Ο καθαρισμός και η συντήρηση δεν πρέπει να εκτελούνται από παιδιά, εκτός εάν επιβλέπονται.

- Τα παιδιά πρέπει να επιβλέπονται ώστε να εξασφαλιστεί ότι δεν παίζουν με τη συσκευή.

- Η συσκευή δεν πρέπει να χρησιμοποιείται από άτομα (συμπεριλαμβανομένων των παιδιών) με μειωμένες ψυχικές ή διανοητικές ικανότητες, ή από άτομα χωρίς πείρα και επαρκή γνώση, εκτός εάν ελέγχονται και εκπαιδεύονται.

 Τα προσβάσιμα μέρη μπορεί να έχουν υψηλή θερμοκρασία κατά τη χρήση των συσκευών μαγειρέματος.

- Καθαρίζετε ή/και αντικαθιστάτε τα φίλτρα μετά την καθορισμένη χρονική περίοδο (κίνδυνος πυρκαγιάς). Βλέπε παράγραφο Συντήρηση και καθαρισμός.

- Πρέπει να υπάρχει κατάλληλος αερισμός στο χώρο όταν ο απορ-

ροφητήρας χρησιμοποιείται ταυτόχρονα με συσκευές που χρησιμοποιούν αέριο ή άλλα καύσιμα (δεν ισχύει για συσκευές που απάγουν αποκλειστικά τον αέρα στο χώρο).

- Το σύμβολο  πάνω στο προϊόν ή πάνω στη συσκευασία του υποδεικνύει ότι το προϊόν δεν πρέπει να διατίθεται σαν ένα συνηθισμένο οικιακό απόρριμμα. Το προϊόν προς διάθεση πρέπει να παραδίδεται σε ένα κατάλληλο κέντρο συλλογής για την ανακύκλωση των ηλεκτρικών και ηλεκτρονικών συσκευών. Φροντίζοντας για τη σωστή διάθεση ασυτού του προϊόντος, συμβάλλετε στην αποφυγή πιθανών αρνητικών επιπτώσεων για το περιβάλλον και την υγεία, που μπορεί να οφείλονται στην ακατάλληλη διάθεσή του. Για λεπτομερέστερες πληροφορίες σχετικά με την ανακύκλωση αυτού του προϊόντος, απευθυνθείτε στο Δήμο, στην τοπική υπηρεσία συλλογής απορριμμάτων ή στο κατάστημα από το οποίο αγοράσατε το προϊόν.

## 2. ΧΡΗΣΗ

- Ο απορροφητήρας έχει μελετηθεί αποκλειστικά για οικιακή χρήση και για την απαγωγή των οσμών της κουζίνας.
- Ποτέ μη χρησιμοποιείτε τον απορροφητήρα για σκοπό διαφορετικό από εκείνον για τον οποίο έχει σχεδιαστεί.
- Ποτέ μην αφήνετε φλόγες μεγάλης έντασης κάτω από τον απορροφητήρα όταν λειτουργεί.

- Ρυθμίστε την ένταση της φλόγας έτσι ώστε να κατευθύνεται αποκλειστικά προς τον πάτο του σκεύους μαγειρέματος, εξασφαλίζοντας ότι δεν προεξέχει από τις πλευρές του.
- Οι φριτζές πρέπει να ελέγχονται συνεχώς όταν χρησιμοποιούνται: το καυτό λάδι μπορεί να πάρει φωτιά.

## 3. ΚΑΘΑΡΙΣΜΟΣ ΚΑΙ ΣΥΝΤΗΡΗΣΗ

- Το φίλτρο ενεργού άνθρακα δεν μπορεί να πλυθεί ούτε να αναγεννηθεί και πρέπει να αντικαθίσταται περίπου κάθε 4 μήνες λειτουργίας ή συχνότερα σε περίπτωση ιδιαίτερα συχνής χρήσης (**W**).

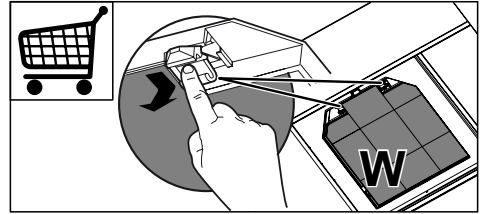

- Τα φίλτρα για λίπη πρέπει να καθαρίζονται κάθε 2 μήνες λειτουργίας ή συχνότερα σε περίπτωση ιδιαίτερα συχνής χρήσης και μπορούν να πλυθούν στο πλυντήριο πιάτων (**Z**).

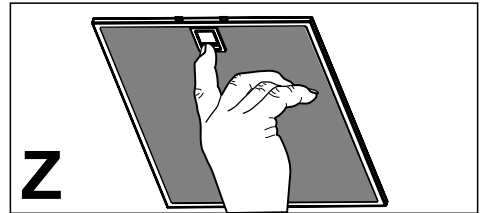

- Καθαρίζετε τον απορροφητήρα χρησιμοποιώντας ένα υγρό πανί και ουδέτερο υγρό απορρυπαντικό.

## 4. ΧΕΙΡΙΣΤΗΡΙΑ

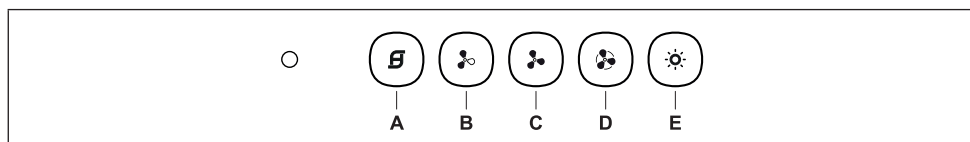

Πλήκτρο	Λειτουργία	Led
<b>A</b>	Ανάβει/Σβήνει το μοτέρ στην πρώτη ταχύτητα.	Σταθερά αναμμένο.
	Με μοτέρ σβηστό: Ο κορεσμός των φίλτρων για λίπη λαμβάνει χώρα μετά από 100 ώρες συνεχούς λειτουργίας του απορροφητήρα.	Αναβόσβημα 1 φορά το δευτερόλεπτο.
	Με μοτέρ σβηστό: Ο κορεσμός των φίλτρων ενεργού άνθρακα λαμβάνει χώρα μετά από 200 ώρες συνεχούς λειτουργίας του απορροφητήρα.	Αναβόσβημα 1 φορά κάθε 0,5 δευτερόλεπτο.
<b>B</b>	Ανάβει το μοτέρ στη δεύτερη ταχύτητα.	Αναμμένο.
	Κρατώντας το πλήκτρο πατημένο για περίπου 2 δευτερόλεπτα, όταν όλα τα φορτία είναι σβηστά (μοτέρ+φώτα), ενεργοποιείται ο συναγερμός των φίλτρων ενεργού άνθρακα εμφανίζοντας μια διπλή αναλαμπή του Led ( <b>A</b> ). Για την απενεργοποίηση, πιάστε και πάλι το πλήκτρο για άλλα 2 δευτερόλεπτα εμφανίζοντας μια αναλαμπή του αντίστοιχου Led ( <b>A</b> ).	Αναβόσβηνη.
<b>C</b>	Ανάβει το μοτέρ στην τρίτη ταχύτητα.	Αναμμένο.
	Κρατώντας το πλήκτρο πατημένο για περίπου 2 δευτερόλεπτα, όταν όλα τα φορτία είναι σβηστά (μοτέρ+φώτα), επιτυγχάνεται ο μηδενισμός του συναγερμού κορεσμού φίλτρων, εμφανίζοντας μια τριπλή αναλαμπή του Led <b>A</b> .	Αναβόσβηνη.
<b>D</b>	Ανάβει το μοτέρ στην <b>ΕΝΤΟΝΗ</b> ταχύτητα. Η ταχύτητα αυτή ενεργοποιείται με χρονοδιακόπτη 6 λεπτών. Με την πάροδο του χρόνου, το σύστημα επανέρχεται αυτόματα στην επιλεγμένη ταχύτητα. Αν ενεργοποιηθεί με το μοτέρ σβηστό, με την πάροδο του παραπάνω χρόνου πηγαίνει στη λειτουργία OFF. Για την απενεργοποίηση, πιάστε και πάλι πλήκτρο <b>D</b> ή το πλήκτρο <b>A</b> .	Αναβόσβηνη.
	Όταν όλα τα φορτία είναι σβηστά (μοτέρ+φώτα), κρατώντας το πλήκτρο <b>D</b> πατημένο για περίπου 2 δευτερόλεπτα, ενεργοποιείται το τηλεχειριστήριο εμφανίζοντας μια διπλή αναλαμπή του πλήκτρου <b>A</b> . Όταν όλα τα φορτία είναι σβηστά (μοτέρ+φώτα), κρατώντας το πλήκτρο <b>D</b> πατημένο για περίπου 2 δευτερόλεπτα, απενεργοποιείται το τηλεχειριστήριο εμφανίζοντας μια μονή αναλαμπή του πλήκτρου <b>A</b> .	Αναβόσβηνη.
<b>E</b>	Ανάβει/Σβήνει τα φώτα στη μέγιστη φωτεινότητα.	Αναμμένο.

## 5. ΤΗΛΕΧΕΙΡΙΣΤΗΡΙΟ (ΠΡΟΑΙΡΕΤΙΚΟ)

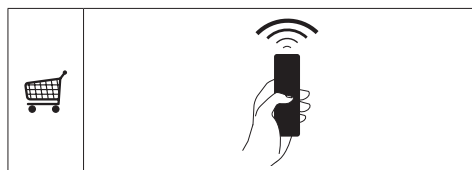

## 6. ΦΩΤΙΣΜΟΣ

- Λαμπτήρες που ανήκουν σε ομάδα κινδύνου 1 σύμφωνα με το πρότυπο IEC/EN62471 σε απόσταση 20cm και εξαιρούμενη ομάδα κινδύνου σύμφωνα με το πρότυπο IEC/EN62471 σε απόσταση 30cm.
- Για την αντικατάσταση απευθυνθείτε στο Σέρβις («Για την αγορά απευθυνθείτε στο Σέρβις»).

## **BG** 1. ИНФОРМАЦИЯ ЗА БЕЗОПАСНОСТ

**i** За вашата безопасност и правилното използване на уреда, прочетете внимателно това упътване преди монтажа и употребата му. Винаги съхранявайте тези инструкции заедно с уреда, дори ако го преместите или продадете. Потребителите трябва да са подробно запознати с експлоатацията и мерките за безопасност на уреда.

**!** Кабелното свързване трябва да бъде извършено от компетентен техник.

- Производителят не носи отговорност за повреди, предизвикани от неправилен или неподходящ монтаж.
- Минималното безопасно разстояние между горната част на готварската печка и аспиратора е 650 мм (някои модели може да могат да се монтират и на по-малка височина, вж. разделите за работни размери и монтаж).
- Ако инструкциите за монтаж на газовия котлон посочват по-голямо разстояние, то трябва се спазва.
- Проверете дали захранващото напрежение съответства на посоченото на табелката с данни, поставена от вътрешната страна на аспиратора.
- Велектрическата мрежа трябва

ва да е монтиран прекъсвач в съответствие с правилата за окабеляване.

- За уредите от клас I проверете дали електрозахранването в дома гарантира подходящото заземяване.
- Свържете аспиратора към отвеждащия комин чрез тръба с минимален диаметър 120 мм. Пътят на комина трябва да бъде възможно най-къс.
- Спазвайте изискванията на разпоредбите за отделяне на въздух в атмосферата.
- Не свързвайте аспиратора към отвеждащи тръби, по които преминават леснозапалими пари (бойлери, камини и др.).
- Ако аспираторът се използва заедно с неелектрически уреди (например газови), осигурете достатъчна вентилация, за да избегнете връщане на изпарения в стаята. Когато аспираторът се използва заедно с уреди, захранвани с енергия, различна от електричество, отрицателното налягане в стаята не трябва да надвишава 0,04 mbar, за предотвратяване връщането на дим в стаята през аспиратора.
- В комина, който служи за отвеждане на парите, не трябва да се изпуска въздух от уреди, работещи на газ или друго гориво.

- Ако храняващият кабел е повреден, той трябва да се смени от производителя или от сервиза на негов представител.
- Включете щепсела в контакт, който отговаря на нормите за електрозахранване и е разположен на достъпно място.
- За да бъдат изпълнени техническите мерки и мерките за безопасност при отвеждане на дим и пари, е важно строго да се спазва нормативната уредба, издадена от местните органи.

 **ПРЕДУПРЕЖДЕНИЕ:** Преди да монтирате аспиратора, махнете защитните фолиа.

- Използвайте само винтовете и дребните детайли за закрепване на аспиратора.

 **ПРЕДУПРЕЖДЕНИЕ:** Неспазването на тези инструкции при поставянето на винтовете или закрепващите елементи може да доведе до опасност от електрически удар.

- Не гледайте директно към светлината през оптични устройства (бинокли, увеличителни стъкла и др.).
- Не фламбирайте под аспиратора поради риск от пожар.
- Този уред може да се използва от деца на възраст над 8 години, от лица с намалени физически, сетивни и ум-

ствени способности или от лица без опит и познания, когато са под наблюдение или са инструктирани как да използват уреда по безопасен начин и разбират възможните опасности. Не позволявайте на деца да си играят с уреда. Дейностите по почистване и поддръжка не трябва да се извършват от деца без надзор.

- Наблюдавайте децата и не позволявайте да си играят с уреда.

- Уредът не е предназначен за използване от лица (включително деца) с намалени физически, сетивни или умствени способности, или на които липсват опит и познания, освен ако не бъдат наблюдавани или инструктирани.

 Достъпните части могат да се нагорещат при използване с уреди за готвене.

- Почиствайте и/или сменяйте филтрите след указания период от време (опасност от пожар). Вижте раздел “Поддръжка и почистване”.
- В стаята трябва да има добра вентилация, когато аспираторът се използва с уреди, работещи на газ или друго гориво (не се отнася за уреди, които изпускат само въздух обратно в помещението).
- Символът  върху продукта или неговата опаковка показ-

ва, че не трябва да се изхвърля с домакинските отпадъци. Вместо това, той трябва да се предаде в специализиран пункт за рециклиране на електрическо и електронно оборудване. Чрез правилното изхвърляне на този продукт вие помагате за предотвратяване на възможните отрицателни въздействия върху околната среда и човешкото здраве, които биха възникнали в резултат от неправилното изхвърляне на продукта. За по-подробна информация относно рециклирането на този продукт се обърнете към местната градска управа, фирмата за събиране на домакински отпадъци или магазина, от който сте закупили уреда.

## 2. ИЗПОЛЗВАНЕ

- Аспираторът е създаден изключително за домакински нужди за премахване на кухненските миризми.
- Никога не го използвайте за други цели, освен по предназначение.
- При работа на аспиратора под него никога не трябва да има открит пламък.
- Регулирайте силата на пламъка така, че той да бъде насочен само към дъното на съда за готвене, без да обхваща стените му.
- Съдовете за дълбоко пържене трябва да се наблюдават непрекъснато по време на готвенето: прегрятото олио може да избухне в пламъци.

## 3. ПОДДРЪЖКА И ПОЧИСТВАНЕ

- Филтърът с активен въглен не се мие, не може да се регенерира и трябва да се сменя приблизително на 4 месеца работа или по-често, ако се използва интензивно (**W**).

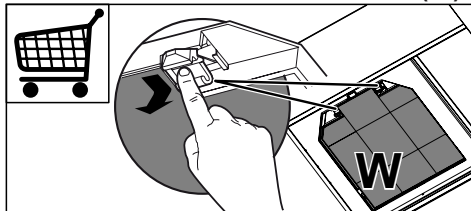

- Маслените филтри трябва да се почистват на всеки 2 месеца работа или по-често при особено тежки условия на употреба. Можете да ги измиете в съдомиялна машина (**Z**).

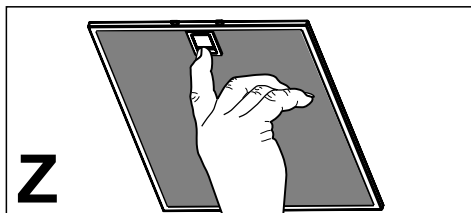

- Почиствайте аспиратора с влажна кърпа и неутрален течен препарат.



## 4. ОРГАНИ ЗА УПРАВЛЕНИЕ

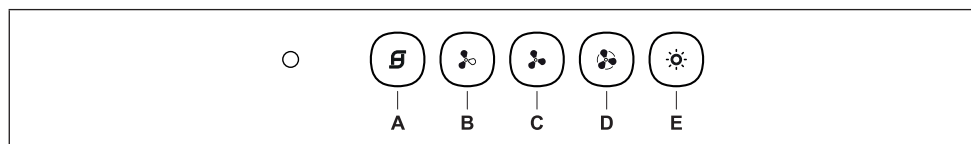

Бутон	Функция	Светодиод
A	Включва/изключва мотора на първа скорост.	Свети постоянно.
	При изключен мотор: Филтрите за мазнини се задръстват след 100 часа непрекъсната работа на аспиратора.	Мига веднъж в секунда.
	При изключен мотор: Филтрите с активен въглен се задръстват след 200 часа непрекъсната работа на аспиратора.	Мига веднъж на всеки 0,5 секунди.
B	Включва мотора на втора скорост.	Свети.
	Натиснете и задръжте бутона около 2 секунди, когато всички консуматори са изключени (мотор и осветление), за да включите алармата на филтъра с активен въглен. Светодиодът (A) мига два пъти за потвърждение. За изключване на алармата натиснете отново бутона и го задръжте най-малко 2 секунди. Съответният светодиод мига веднъж (A).	Мига.
C	Включва мотора на трета скорост.	Свети.
	Натиснете и задръжте бутона около 2 секунди, когато всички консуматори са изключени (мотор и осветление), за да нулирате алармата за задръстване на филтъра с активен въглен. Светодиодът A мига три пъти.	Мига
D	Включва мотора на <b>ИНТЕНЗИВНА</b> скорост.	Мига.
	Тази скорост е със зададено време на работа 6 минути. След това време системата се връща автоматично към зададената преди това скорост. Ако е активирана при изключен мотор, тя ще се ИЗКЛЮЧИ при изтичане на това време. За да я деактивирате, натиснете бутона D още веднъж или натиснете бутона A.	
	Когато всички консуматори са изключени (мотор и осветление), натиснете и задръжте бутона D около 2 секунди, за да активирате дистанционното управление. Бутонът A мига два пъти. Когато всички консуматори са изключени (мотор и осветление), натиснете и задръжте бутона D за около 2 секунди, за да деактивирате дистанционното управление. Бутонът A мига веднъж.	Мига.
E	Включва/изключва осветлението на максимална мощност.	Свети.

## 5. ДИСТАНЦИОННО УПРАВЛЕНИЕ (ИЗБОР)

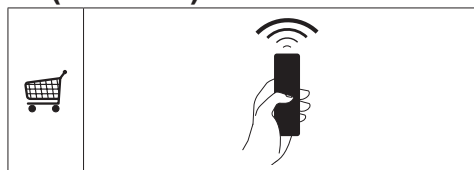

## 6. СМЯНА НА ЛАМПАТА

- Лампи в рискова група 1 според IEC/EN62471 на разстояние от 20 см и извън рискова група според IEC/EN62471 на разстояние 30 см.
- При необходимост от замяна се свържете с отдела за техническа поддръжка („За да закупите осветителния прибор се свържете с отдела за техническа поддръжка“).

## **МК** 1. БЕЗБЕДНОСНИ ИНФОРМАЦИИ

**i** Заради ваша сопствена безбедност и заради правилно функционирање на апаратот, внимателно прочитајте го овој прирачник пред да започнете со монтирање и употреба. Секогаш чувајте ги овие упатства со апаратот, дури и кога се преселувате или го продавате. Корисниците мора целосно да се запознаени со работењето и безбедносните функции на апаратот.

**!** Поврзувањето на каблите мора да го направи специјализиран техничар.

- Производителот нема да биде одговорен за оштетувања кои настанале како резултат на неправилна или несоодветна монтажа.
- Минималното безбедно растојание меѓу плочата за готвење и аспираторот е 650 mm (некои модели можат да се инсталираат и на помала висина, ве молиме, погледнете ги деловите за работни димензии и монтажа).
- Ако упатствата за монтажа на плочата за готвење на гас наведуваат дека е потребно поголемо растојание, тие мора да се почитуваат.
- Проверете дали волтажата на струјата одговара на онаа која е наведена на плочката со

спецификации, прицврстена на внатрешната страна на аспираторот.

- Начините на исклучување мора да бидат вградени во фиксната инсталација во согласност со правилата за поврзување кабли.
- За уреди од Класа I, проверете дали домашното напојување со електрична струја гарантира соодветно заземјување.
- Поврзете го аспираторот со одводно црево преку цевка која има минимален дијаметар од 120 mm. Трасата на цревото мора да биде што пократка.
- Регулативите за испуштање воздух треба да се почитуваат.
- Не поврзувајте го аспираторот со одводни канали низ кои се спроведуваат запаливи гасови (бојлери, огништа, итн.)
- Доколку аспираторот се користи заедно со уред кој не работи на електрична струја (на пример, уред на гас), мора да се обезбеди доволен степен на вентилација во просторијата за да се спречи враќање назад на издувните гасови. Кога аспираторот се користи заедно со апарати кои не работат на електрична струја, негативниот притисок во просторијата не смее да биде поголем од 0,04 mbar, со цел да се спречи враќање на издувните гасови назад во просторијата од страна на аспираторот.

- Воздухот не смее да се испушта во оџак што се користи за испуштање гасови од апарати што работат на гасили на други горива.
- Ако е оштетен кабелот за струја, мора да биде заменет од производителот или од негов агент за сервисирање.
- Поврзете го приклучокот во штекер којшто одговара на тековните регулативи и се наоѓа на пристапна локација.
- Во однос на техничките и безбедносните мерки за испуштање гасови, важно е стриктно да се следат регулативите на локалните власти.

### **ПРЕДУПРЕДУВАЊЕ:**

Пред да го монтирате аспираторот, отстранете ги заштитните фолии.

- Користете само шрафови и мали делови за потпора на аспираторот.

 **ПРЕДУПРЕДУВАЊЕ:** Ако шрафовите или уредот за фиксирање не ги монтирате во согласност со овие упатства, може да дојде опасности поврзани со струјата.

- Не гледајте директно во светлото низ оптички уреди (двоглед, лупа...).
- Не фламбирајте храна под аспираторот; постои опасност од пожар.
- Овој апарат може да го користат

деца постари од 8 години и лица со намалени физички, сетилни или ментални способности или со недоволно искуство и знаење, ако се под надзор или ако им се даваат упатства за употребата на апаратот на безбеден начин и свесни се за опасностите. Деца не смеат да си играат со апаратот. Чистењето и одржувањето не смеат да го прават деца без надзор.

- Малите деца треба да бидат под надзор за да не играат со уредот.
- Апаратот не е наменет за употреба од страна на лица (вклучително и деца) со намалени физички, сензорни или ментални способности, или со недоволно искуство и знаење, освен во случаи кога се под надзор или кога добиваат упатства во врска со користењето на уредот.

 Достапните делови можат да се вжештат кога се користат со уреди за готвење.

- Исчистете и/или заменете ги филтрите по определениот временски период (Опасност од пожар). Видете го делот Грижа и чистење.
- Мора да има соодветна вентилација во просторијата каде што се користи аспираторот, а во која

истовремено се користат апарати што работат на гас или на други горива (не е применливо за апарати што воздухот го испуштаат во просторијата).

- Символот  на производот или неговото пакување покажува дека производот не смее да се третира како отпад од домаќинства. Тој треба да се предаде во соодветен собирен пункт за рециклирање на електрична и електронска опрема. Со правилно расходување на овој производ, вие помагате да се спречат потенцијалните негативни последици врз животната средина и човековото здравје, кои би можеле да настанат како резултат на несоодветното расходување на овој производ како отпад. За повеќе детали и информации во врска со рециклирањето на овој производ, ве молиме контактирајте ја вашата локална градска власт, вашата служба за расходување на домашен отпад или продавницата од каде што сте го купиле производот.

## 2. УПОТРЕБА

- Аспираторот е дизајниран исклучително за домашна употреба за елиминирање на миризбите од кујната.
- Не користете го аспираторот за други намени, освен за оние за кои е дизајниран.
- Никогаш не палете и не оставајте

отворен оган под аспираторот додека истиот работи.

- Приспособете го интензитетот на пламенот за да го насочите директно кон дното на тавата и проверете дали истиот не подизлегува од страните на тавата.
- Фритезите за пржење во длабока маснотија треба постојано да бидат под надзор за време на користењето: прегреаното масло може лесно да се запали.

## 3. ГРИЖА И ЧИСТЕЊЕ

- Филтерот со активен јаглен не се мие и не може да се обнови, затоа мора да се заменува приближно на секои четири месеци, или почесто при особено честа употреба (**W**).

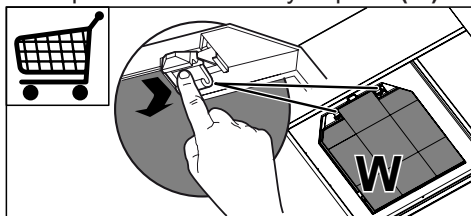

- Филтрите мора да се чистат на секои 2 месеца или почесто при зголемена употреба и можат да се мијат во машина за миење садови (**Z**).

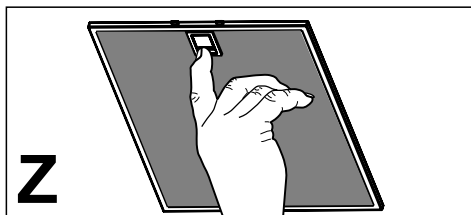

- Аспираторот чистете го со влажна крпа и неутрален течен детергент.

## 4. КОНТРОЛИ

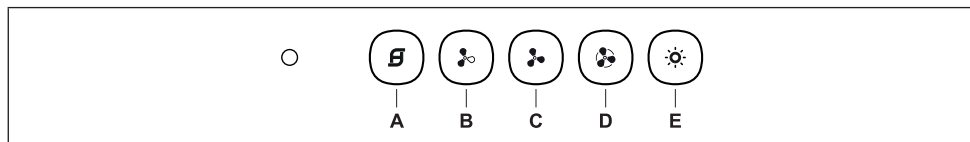

Копче	Функција	Led
A	Го вклучува/исклучува моторот во брзина еден.	Фиксно.
	Со исклучен мотор: Заситување на филтрите за маснотии се случува по 100 часа континуирана работа на аспираторот.	Трепка по еднаш во секунда.
	Со исклучен мотор: Заситување на филтрите со активен јаглен се случува по 200 часа континуирана работа на аспираторот.	Трепка еднаш на секои 0,5 секунди.
B	Го вклучува моторот во брзина два.	Вклучено.
	Притиснете го и задржете го копчето околу 2 секунди, со сите уреди исклучени (мотор + светла), за да го вклучите алармот за филтерот со Активен јаглен. LED (A) трепка двапати за потврда. За да го исклучите алармот, притиснете го повторно копчето и задржете го барем 2 секунди. Соодветното LED светло трепка еднаш (A).	Трепкање.
C	Го вклучува моторот во брзина три.	Вклучено.
	Притиснете го и задржете го копчето околу 2 секунди, со сите уреди исклучени (мотор + светла), за да направите ресетирање на алармот за заситеност на филтерот. LED A трепка трипати.	Трепкање.
D	Го вклучува моторот во <b>ИНТЕНЗИВНА</b> брзина. Оваа брзина е поставена да работи 6 минути. На крајот од овој период, системот автоматски ќе се врати во брзината што била претходно поставена. Ако се активира со исклучен мотор, ќе го ИСКЛУЧИ аспираторот по истекот на времето. За да го деактивирате, притиснете го копчето D уште еднаш или притиснете го копчето A.	Трепкање.
	Со сите уреди исклучени (мотор + светла), притиснете го и задржете го копчето D околу 2 секунди, за да го вклучите далечинското управување. Копчето A трепка двапати.	Трепкање.
	Со сите уреди исклучени (мотор + светла), притиснете го и задржете го копчето D околу 2 секунди, за да го исклучите далечинското управување. Копчето A трепка еднаш.	
E	Ги вклучува/исклучува светлата на максимална јачина.	Вклучено.

## 5. ДАЛЕЧИСКИ УПРАВУВАЧ (ОПЦИОНАЛНИ)

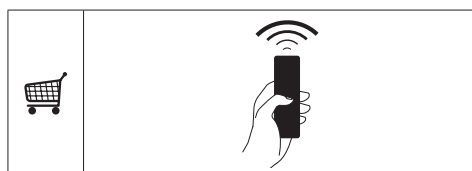

## 6. ОСВЕТЛУВАЊЕ

- Светилки во ризична група 1 според IEC/EN62471 на растојание од 20 cm и со исклучок од ризична група според IEC/EN62471 на растојание од 30 cm.
- За заменување контактирајте ја техничката служба („За купување, контактирајте ја техничката служба“).

## AL 1. INFORMACIONE PËR SIGURINË

**i** Për sigurinë tuaj e për funksionimin korrekt të aparatit, lutemi të lexoni me vëmendje këtë manual para instalimit e vënies në punë. Mbajini këto udhëzime gjithnjë bashkë me aparatit, edhe në rast se ua jepni ose transferoni të tretëve. Është e rëndësishme që përdoruesit t'i njohin të gjitha karakteristikat e funksionimit e të sigurisë së aparatit.

**!** Lidhja e kabllave duhet të bëhet nga një teknik kompetent.

- Prodhuesi nuk mund ta konsiderojë veten përgjegjës për dëme eventuale që shkarkohen nga instalimi ose përdorimi jo i duhur.
- Distanca minimale e sigurisë midis platformës e aspiratorit është prej 650 mm (disa modele mund të instalohen në një lartësi më të vogël; shikoni paragrafin për përmasat e punës e për instalimin).
- Nëse udhëzimet e instalimit të platformës me gaz përcaktojnë një distancë më të madhe se sa ajo e treguar më sipër, është e nevojshme të mbahet parasysh.
- Kontrolloni tensionin e rrymës në rrjet nëse korrespondon me atë që shënohet në targën e të dhënave të vendosur brenda aspiratorit.

- Mekanizmat e ndarjes duhet të instalohen tek impianti fiks në përputhje me normativat e sistemeve të kabllimit.
- Për aparatet e Klasës I, kontrolloni që rrjeti i ushqimit të shtëpisë të ketë një lidhje të duhur me masë.
- Lidhni aspiratorin me gypin për daljen e tymit me një tub me diametër minimal prej 120 mm. Rruga e tymrave duhet të jetë sa më e shkurtër që të jetë e mundur.
- Duhet të respektohen të gjitha normativat që kanë të bëjnë me shkarkimin e ajrit.
- Mos e lidhni aspiratorin me kanalet e tymrave që transportojnë tymra të djegies (p.sh. të kaldajave, oxhaqeve, etj.).
- Nëse aspiratori përdoret në kombinim me aparate jo elektrike (p.sh. aparate me gaz), duhet të garantohet një ajrim i mjaftueshëm në lokal për të ndaluar kthimin e fluksit të gazrave të shkarkimit. Kur aspiratori për kuzhinën përdoret në kombinim me aparate jo të ushqyera me rrymë elektrike, trysnia negative në lokal nuk duhet të kalojë 0,04 mbar për të shmangur rithithjen e tymrave në lokal nga aspiratori.
- Ajri nuk duhet nxjerrë nëpërmjet një kanali të përdorur për shkarkimin e tymrave nga aparate djegieje të ushqyera

me gaz ose me lëndë të tjera djegëse.

- Kabloja ushqyese, nëse është e dëmtuar, duhet të zëvendësohet nga prodhuesi ose nga një teknik i shërbimit të asistencës.
- Lidhni spinën me një prizë që është në përputhje me normativat në fuqi e në pozicion të arritshëm.
- Lidhur me masat teknike e të sigurisë për t'u adoptuar për shkarkimin e tymrave karëndësi që t'u përmbaheni rreptësisht rregulloreve të përcaktuara nga autoritet vendore.

 **NJOFTIM:** Parasete instaloni aspiratorin, hiqini cipën mbrojtëse plastike.

- Përdorni vetëm vidha e vogëlina të llojit të duhur për aspiratorin.

 **NJOFTIM:** Në rast se nuk instalohen vidhat ose mekanizmat e fiksimit në përputhje me këto udhëzime mund të shkaktohen rreziqe për goditje elektrike.

- Mos e shikoni direkt me mjete optike (dylbi, lente zmadhuese...).
- Mos gatuani me mënyrën flambé nën aspirator: mund të përhapet zjarri.
- Ky aparat mund të përdoret nga fëmijë me moshë jo më pak se 8 vjeç e nga persona me aftësi të reduktuara psiko-fiziko-shqisore ose me përvojë e njohje të pamjaftueshme, me

kusht që të kontrollohen me vëmendje e të udhëzohen për përdorimin në mënyrë të sigurt të aparatit e për rreziqet që ai mbart. Sigurohuni që fëmijët të mos luajnë me aparatin. Pastrimi e mirëmbajtja nga ana e përdoruesit nuk duhet të bëhen nga fëmijët, përveç rasteve kur janë të kontrolluar.

- Kontrolloni fëmijët, duke u siguruar që të mos luajnë me aparatin.
- Ky aparat nuk duhet të përdoret nga persona (përfshirë fëmijët) me aftësi të reduktuara psiko-fiziko-shqisore ose me përvojë e njohje të pamjaftueshme, me përjashtim të rasteve kur kontrollohen me vëmendje dhe udhëzohen.

 Pjesët e prekshme mund të bëhen shumë të nxehta gjatë përdorimit të aparateve të gatimit.

- Pastroni e/o zëvendësoni filtrat pas periudhës së kohës së përcaktuar (rrezik zjarri). Shikoni paragrafin Mirëmbajtja e pastrimi.
- Duhet të jetë i pranishëm një ajrim i mjaftueshëm në lokal kur aspiratori përdoret njëkohësisht me aparate që përdorin gaz ose lëndë të tjera djegëse (nuk mund t'u vihet aparateve që shkarkojnë vetëm ajrin në lokal).
- Simboli  mbi produktin ose mbi ambalazhin e tij tregon se produkti

nuk mund të përpunohet si një mbeturinë normale shtëpiake. Produkti për t'u përpunuar duhet të çohet pranë një qendre të posaçme grumbullimi për riciklimin e përbërësve elektrikë dhe elektronikë. Duke u siguruar se ky produkt është përpunuar në mënyrë korrekte, do të kontribuojmë për parandalimin e pasojave potenciale negative për mjedisin e për shëndetin që mund të rrjedhë përndryshe nga përpunimi i tij i papërshtatshëm. Për informacione më të detajuara për riciklimin e këtij produkti, kontaktoni Komunën, shërbimin vendor për përpunimin e mbeturinave ose dyqanin ku është blerë produkti.

## 2. PËRDORIMI

- Aspiratori është projektuar ekskluzivisht për përdorim shtëpiak me qëllim eliminimin e erërave nga kuzhina.
- Mos e përdorni kurrë aspiratorin për qëllime të ndryshme nga ato për të cilat është projektuar.
- Mos e lini kurrë flakën e lartë nën aspirator kur është në punë.
- Rregulloni intensitetin e flakës në mënyrë që ta drejtoni vetëm drejt fundit të enës së gatimit, duke u siguruar që të mos përfshijë anët.
- Fritezat duhet të kontrollohen vazhdimisht gjatë përdorimit: vaji i mbinxehur mund të marrë flakë.

## 3. PASTRIMI E MIRËMBAJTJA

- Filtri me karbon aktiv nuk mund të lahet, as mund të rigjenerohet e duhet të zëvendësohet rreth çdo 4

muaj pune ose më shpesh në rast përdorimi shumë intensiv (**W**).

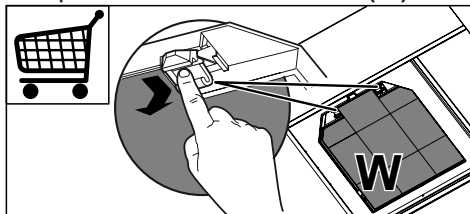

- Filtrat kundëryndyrës duhet të pastrohen çdo 2 muaj funksionimi ose më shpesh në rast përdorimi shumë intensiv e mund të lahen në enëlarëse (**Z**).

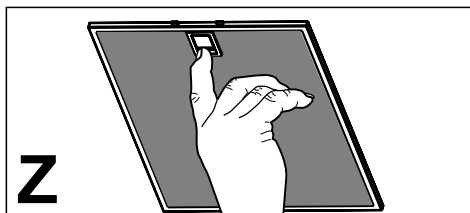

- Pastrojeni aspiratorin duke përdorur një cohë të lagësht e detergjent të lëngshëm neutral.



## 4. KOMANDIMET

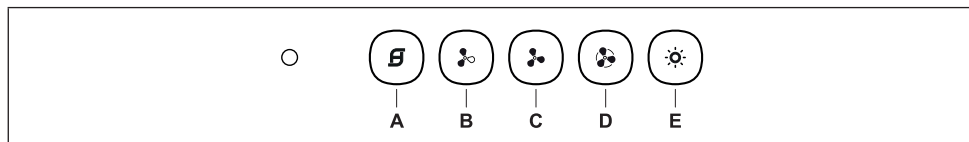

Butoni	Funksioni	Led
<b>A</b>	Ndez/Fik motorin në Shpejtësinë e Parë.	Fikse.
	Me motor të fikur: Ngopja e filtrave kundër yndyrës bëhet pas 100 orë funksionimi të vazhdueshëm të aspiratorit.	Pulsim 1 herë në sekondë.
	Me motor të fikur: Ngopja e filtrave kundër erës (karbon) bëhet pas 200 orë funksionimi të vazhdueshëm të aspiratorit.	Pulsim 1 herë çdo 0,5 sekonda.
<b>B</b>	Ndez motorin në shpejtësinë e dytë.	E ndezur.
	Duke e mbajtur të shtypur butonin për rreth 2 sekonda, kur të gjitha ngarkesat janë të fikura (Motori+Drita), aktivizohet alarmi i Filtrave me Karbon aktiv duke treguar një pulsimit të dyfishtë të Led përkatëse ( <b>A</b> ). Për ta çaktivizuar, shtypet sërish butoni për 2 sekonda duke treguar një pulsimit të vetëm të Led përkatëse ( <b>A</b> ).	Pulsuese.
<b>C</b>	Ndez motorin në shpejtësinë e tretë.	E ndezur.
	Duke e mbajtur të shtypur butonin për rreth 2 sekonda, kur të gjitha ngarkesat janë të fikura (Motori+Drita), bëhet resetimi i alarmit të ngopjes së Filtrave, duke treguar pulsimin e trefishtë të Led ( <b>A</b> ).	Pulsuese.
<b>D</b>	Ndez motorin në shpejtësinë <b>INTENSIVE</b> . Kjo shpejtësi është e programuar me kohë prej 6 minutash. Pasi përfundon koha, sistemi kthehet automatikisht në shpejtësinë e caktuar paraprakisht. Nëse është aktivizuar nga motori i fikur, pasi përfundon koha, kalon në modalitetin OFF. Për ta çaktivizuar, shtypet sërish butoni <b>D</b> ose butoni <b>A</b> .	Pulsuese.
	Kur të gjitha ngarkesat janë të fikura (Motori+Drita), duke e mbajtur të shtypur butonin <b>D</b> për rreth 2 sekonda, aktivizohet telekomanda duke treguar pulsimit të dyfishtë të butonit <b>A</b> .	Pulsuese.
	Kur të gjitha ngarkesat janë të fikura (Motori+Drita), duke e mbajtur të shtypur butonin <b>D</b> për rreth 2 sekonda, çaktivizohet telekomanda duke treguar një pulsimit të butonit <b>A</b> .	
<b>E</b>	Ndez/Fik dritat me ndriçimin maksimal.	E ndezur.

## 5. TELEKOMANDA (OPSIONALE)

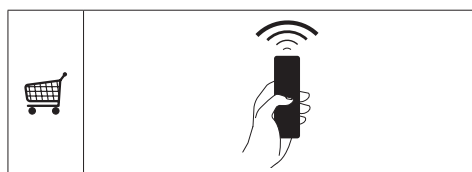

## 6. NDRIÇIMI

- Llamba që i përkasin grupit të rrezikut 1 sipas IEC/EN62471 në 20cm distancë dhe pa grup rreziku sipas IEC/EN62471 në 30cm distancë.
- Për zëvendësimin kontaktoni Asistencën Teknike ("Për ta blerë drejtohuni asistencës teknike").

## **SR** 1. БЕЗБЕДНОСНЕ ИНФОРМАЦИЈЕ

**i** Ради ваше безбедности и правилног коришћења уређаја, пре монтаже и употребе пажљиво прочитајте ово упутство. Увек чувајте ово упутство заједно са уређајем, чак и приликом пресељења или продаје. Корисници морају у потпуности да познају рад и безбедносне карактеристике уређаја.



Спајање каблова мора да обави специјализовани техничар.

- Произвођач неће бити одговоран ни за какву штету насталу услед неправилне или неодговарајуће инсталације.
- Минимална безбедна удаљеност између горње површине штедњака и аспиратора је 650 mm (неки модели се могу поставити и ниже, погледајте одељке о радним димензијама и постављању).
- Ако је у упутству за постављање гасног штедњака наведено веће растојање, то се мора поштовати.
- Проверите да ли напон напајања одговара ономе који је назначен на натписној плочици са унутрашње стране аспиратора.
- Уређај за прекид напајања мора бити уграђен у фиксно

ожичење у складу са прописима о ожичавању.

- У случају уређаја 1. класе, проверите да ли струјна утичница може да обезбеди адекватно уземљење.
- Прикључите аспиратор на вентилациону цев помоћу цеви пречника бар 120 mm. Цев мора бити што је могуће краћа.
- Морају се поштовати прописи који се односе на испуштање ваздуха.
- Не прикључујте аспиратор на издувне цеви кроз које пролазе продукти сагоревања (нпр. из котлова и камина).
- Ако се аспиратор користи заједно са неелектричним уређајима (нпр. уређаји који сагоревају гас), мора се обезбедити довољна проветреност просторије да би се спречио повратни ток издувног гаса. Када се аспиратор користи заједно са уређајима који не користе електричну енергију, негативан притисак у просторији не сме прећи 0,04 mbar да се испарења не би враћала кроз аспиратор у просторију.
- Ваздух не сме да се одводи у вентилациону цев која се користи за одвод испарења из уређаја који раде на гас или друга горива.
- Ако се кабл за напајање

оштети, мора га заменити произвођач или његов заступник.

- Утикач ставите у утичницу која је у складу са важећим прописима и постављена на лако доступном месту.
- У погледу примене техничких и безбедносних мера које се односе на издување испарења, важно је пажљиво се придржавати прописа локалних власти.

**⚠ УПОЗОРЕЊЕ:** Пре постављања аспиратора скините заштитне фолије.

- Користите само завртње и мале делове који држе аспиратор.

**⚠ УПОЗОРЕЊЕ:** Постављање завртњева или носача које није у складу са овим упутством може довести до струјног удара.

- Не гледајте директно у извор светлости кроз оптичка помагала (наочаре, лупе...).
- Не фламбирајте намирнице испод аспиратора; опасност од ватре.
- Овај уређај могу да користе деца узраста од 8 година навише и особе са смањеним физичким, чулним или менталним способностима, као и особе које немају довољно искуства и знања, ако су под надзором или су упућене у безбедан начин

употребе уређаја и разумеју могуће опасности. Малој деци не дозволите да се играју са уређајем. Чишћење и одржавање не треба да обављају деца без надзора.

- Деца морају бити под надзором да се не би играла са уређајем.
- Овај уређај не треба да користе особе (укључујући и децу) са смањеним физичким, чулним или менталним способностима, као и особе које немају довољно искуства и знања, сем ако их надзиру или о употреби уређаја саветују особе одговорне за њихову безбедност.

**⚠** Приступачни делови могу постати врели кад се користе заједно са апаратима за кување.

- Очистите и/или замените филтере након одређеног временског периода (опасност од ватре). Погледајте одељак „Чишћење и одржавање”.
- Просторија се мора адекватно проветравати ако се аспиратор користи у исто време кад и уређаји који раде на гас или друга горива (не односи се на уређаје који испуштају ваздух натраг у просторију).
- Символ  на производу или његовој амбалажи означава да се он не сме сматрати обичним кућним отпадом.

Уместо тога морасе предати на одговарајућем месту служби за рециклажу електричних и електронских уређаја. Обезбеђивањем правилног уклањања овог производа допринећете спречавању потенцијалних негативних последица по животну средину и здравље људи, до чега би могло доћи у случају његовог неодговарајућег уклањања. За детаљније информације о рециклажи овог производа обратите се локалној управи, служби за одношење смећа или продавници у којој сте купили производ.

## 2. УПОТРЕБА

- Аспиратор је пројектован искључиво за уклањање кухињских мириса у домаћинству.
- Никад не користите аспиратор за било шта осим за оно за шта је намењен.
- Никад не остављајте отворен пламен испод укљученог аспиратора.
- Подесите интензитет пламена тако да буде усмерен само на дно тигања, а не да обухвати и његове бочне стране.
- Фритезе се током употребе морају непрекидно надзирати: прегрејано уље може да се запали.

## 3. ЧИШЋЕЊЕ И ОДРЖАВАЊЕ

- Овај филтер не може да се пере и регенерише већ мора да се мења на отприлике сваких 4 месеца рада, а у случају веома интензивне употребе и чешће (**W**).

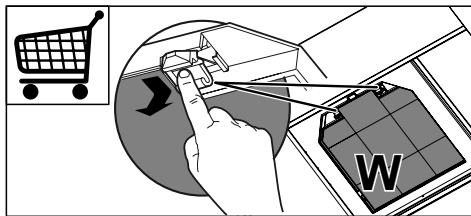

- Филтери за маст морају да се чисте свака 2 месеца рада или чешће у случају веома интензивне употребе и могу се прати у машини за прање посуђа (**Z**).

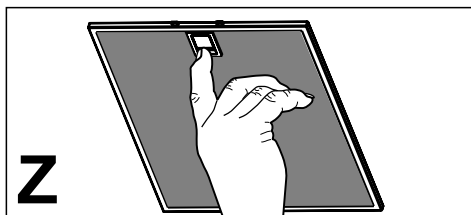

- Аспиратор чистите влажном крпом и неутралним течним детерџентом.

## 4. КОМАНДЕ

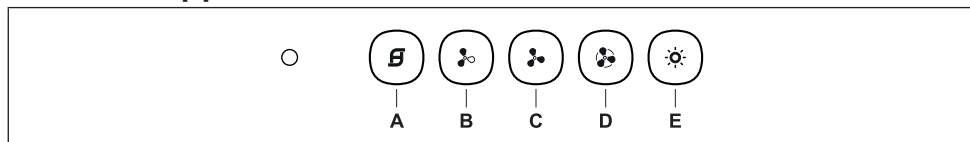

Дугме	Функција	LED
<b>A</b>	Укључује мотор у прву брзину или га искључује.	Светли.
	Са искљученим мотором: До засићења филтера за маст долази након 100 сати непрекидног рада аспиратора.	Трепће једном у секунди.
	Са искљученим мотором: До засићења филтера са активним угљем долази након 200 сати непрекидног рада аспиратора.	Трепће двапут у секунди.
<b>B</b>	Укључује мотор у другу брзину.	Светли.
	Притисните и држите тастер око 2 секунде кад су сва оптерећења искључена (мотор+светла) да бисте укључили аларм филтера са активним угљем. Лампица ( <b>A</b> ) трепне двапут ради потврде. За искључивање аларма поново притисните и држите тастер бар 2 секунде. Одговарајућа лампица трепне једном ( <b>A</b> ).	Трепће.
<b>C</b>	Укључује мотор у трећу брзину.	Светли.
	Притисните и држите тастер око 2 секунде кад су сва оптерећења искључена (мотор+светла) да бисте поништили аларм засићења филтера. Лампица <b>A</b> трепне три пута.	Трепће.
<b>D</b>	Укључује мотор <b>ИНТЕНЗИВНОМ</b> брзином. Ова брзина рада је ограничена на 6 минута. По истеку тог времена уређај се аутоматски враћа на раније подешену брзину. Ако се активира док је мотор искључен, искључиће се по истеку тог времена. За искључивање још једном притисите дугме <b>D</b> или притисните дугме <b>A</b> .	Трепће.
	Кад су укључени сви потрошачи (мотор+светла), притисните и око 2 секунде држите дугме <b>D</b> да бисте омогућили даљински управљач. Дугме <b>A</b> трепне двапут.	Трепће.
	Кад су укључени сви потрошачи (мотор+светла), притисните и око 2 секунде држите дугме <b>D</b> да бисте онемогућили даљински управљач. Дугме <b>A</b> трепне једном.	
<b>E</b>	Укључује и искључује осветљење максималним интензитетом.	Светли.

## 5. ДАЉИНСКИ УПРАВЉАЧ (ОПЦИОНАЛНИ)

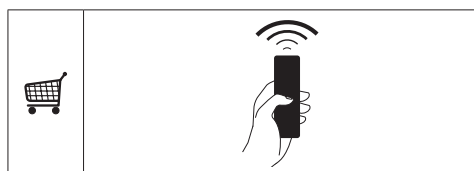

## 6. ЛАМПА

- Llama që i përkasin grupit të rrezikut 1 sipas IEC/EN62471 në 20cm distancë dhe pa grup rreziku sipas IEC/EN62471 në 30cm distancë.
- За замену контактирајте службу техничке подршке ("За куповину контактирајте службу техничке подршке").





CE