

- EN COOKER HOOD
- DE DUNSTABZUGSHAUBE
- FR HOTTE DE CUISINE
- NL AFZUIGKAP
- ES CAMPANA
- PT EXAUSTOR
- IT CAPPA
- SV SPISFLÄKT
- NO KJØKKENVIFTE
- FI LIESITUULETIN
- DA EMHÆTTE
- RU ВЫТЯЖКА
- ET PLIIDIKUMM
- LV TVAIKU NOSŪCĒJS
- LT GARTRAUKIS
- UK ВИТЯЖКА
- HU PÁRAELSZÍVÓ
- CZ ODSAVAČ PAR
- SK KUCHYNSKÝ ODSÁVAČ
- RO HOTĂ
- PL OKAP KUCHENNY
- HR NAPA
- SI NAPA
- GR ΑΠΟΡΡΟΦΗΤΗΡΑΣ
- TR DAVLUMBAZ
- BG АСПИРАТОР
- KK СОРЫП АЛУ ҚҰРЫЛҒЫСЫ
- MK АСПИРАТОРОТ
- AL ASPIRATOR KUZHINE
- SR КУХИЊСКОГ АСПИРАТОРА
- AR مدخنة

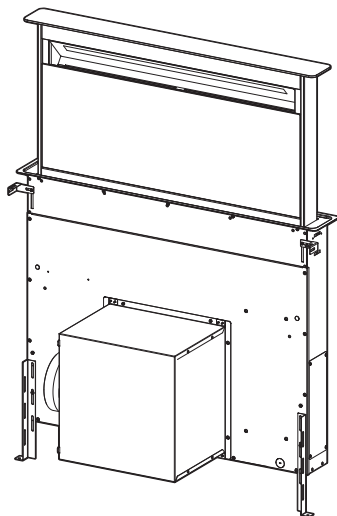

EN	USER MANUAL.....	3
DE	GEBRAUCHSANLEITUNG	9
FR	MANUEL D'UTILISATION	15
NL	GEBRUIKSAANWIJZING.....	21
ES	MANUAL DE USO.....	27
PT	LIVRO DE INSTRUÇÕES PARA UTILIZAÇÃO.....	33
IT	LIBRETTO DI USO.....	39
SV	ANVÄNDNINGSHANDBOK	45
NO	BRUKSVEILEDNING	51
FI	KÄYTTÖOHJEET	56
DA	BRUGSVEJLEDNING	61
RU	РУКОВОДСТВО ПО ЭКСПЛУАТАЦИИ.....	67
ET	KASUTUSJUHEND	73
LV	LIETOŠANAS RAMĀCĪBA.....	79
LT	NAUDOTOJO VADOVAS	84
UK	ІНСТРУКЦІЯ З ЕКСПЛУАТАЦІЇ.....	90
HU	HASZNÁLATI ÚTMUTATÓ	96
CZ	NÁVOD K POUŽITÍ.....	102
SK	NÁVOD NA POUŽIVANIE	108
RO	MANUAL DE FOLOSIRE	114
PL	INSTRUKCJA UŻYTKOWANIA.....	120
HR	KNJIŽICA S UPUTAMA	126
SI	NAVODILO ZA UPORABO.....	131
GR	ΟΔΗΓΙΕΣ ΧΡΗΣΗΣ.....	136
TR	KULLANIM KİTAPÇIĞI.....	142
BG	РЪКОВОДСТВО НА ПОТРЕБИТЕЛЯ	148
KK	ПАЙДАЛАНУШЫ НҮСҚАУЛЫҒЫ.....	154
MK	УПАТСТВО ЗА КОРИСНИК	160
AL	UDHËZUES PËR PËRDORIMIN	166
SR	КОРИСНИЧКО УПУТСТВО.....	172
AR	كُتَيْب تعليمات الاستعمال.....	178

EN 1. SAFETY

INFORMATION

i For your safety and correct operation of the appliance, read this manual carefully before installation and use. Always keep these instructions with the appliance even if you move or sell it. Users must fully know the operation and safety features of the appliance.



The wire connection has to be done by specialized technician.

- The manufacturer will not be held liable for any damages resulting from incorrect or improper installation.
- The minimum safety distance between the cooker top and the extractor hood is 650 mm (some models can be installed at a lower height, please refer to the paragraphs on working dimensions and installation).
- If the instructions for installation of the gas hob specify a greater distance, this must be respected.
- Check that the mains voltage corresponds to that indicated on the rating plate fixed to the inside of the hood.
- Means for disconnection must be incorporated in the fixed wiring in accordance with the wiring rules.
- For Class I appliances, check that the domestic power supply

guarantees adequate earthing.

- Connect the extractor to the exhaust flue through a pipe of minimum diameter 120 mm. The route of the flue must be as short as possible.
- Regulations concerning the discharge of air have to be fulfilled.
- Do not connect the extractor hood to exhaust ducts carrying combustion fumes (boilers, fireplaces, etc.).
- If the extractor is used in conjunction with non-electrical appliances (e.g. gas burning appliances), a sufficient degree of aeration must be guaranteed in the room in order to prevent the backflow of exhaust gas. When the cooker hood is used in conjunction with appliances supplied with energy other than electric, the negative pressure in the room must not exceed 0,04 mbar to prevent fumes being drawn back into the room by the cooker hood.
- The air must not be discharged into a flue that is used for exhausting fumes from appliances burning gas or other fuels.
- If the supply cord is damaged, it must be replaced from the manufacturer or its service agent.
- Connect the plug to a socket complying with current regulations, located in an

accessible place.

- With regards to the technical and safety measures to be adopted for fume discharging it is important to closely follow the regulations provided by the local authorities.

 **WARNING:** Before installing the Hood, remove the protective films.

- Use only screws and small parts supplied with the hood.

 **WARNING:** Failure to install the screws or fixing device in accordance with these instructions may result in electrical hazards.

- Do not look directly at the light through optical devices (binoculars, magnifying glasses...).
- Do not flambè under the range hood; risk of fire.
- This appliance can be used by children aged from 8 years and above and persons with reduced physical, sensory or mental capabilities or lack of experience and knowledge if they have been given supervision or instruction concerning use of the appliance in a safe way and understand the hazards involved. Children shall not play with the appliance. Cleaning and user maintenance shall not be made by children without supervision.
- Children should be supervised

to ensure that they do not play with the appliance.

- The appliance is not to be used by persons (including children) with reduced physical, sensory or mental capabilities, or lack of experience and knowledge, unless they have been given supervision or instruction.

 Accessible parts may become hot when used with cooking appliances.

- Clean and/or replace the Filters after the specified time period (Fire hazard). See paragraph Care and Cleaning.
- There shall be adequate ventilation of the room when the range hood is used at the same time as appliances burning gas or other fuels (not applicable to appliances that only discharge the air back into the room).
- The symbol  on the product or on its packaging indicates that this product may not be treated as household waste. Instead it shall be handed over to the applicable collection point for the recycling of electrical and electronic equipment. By ensuring this product is disposed of correctly, you will help prevent potential negative consequences for the environment and human health, which could otherwise be caused by inappropriate

waste handling of this product. For more detailed information about recycling of this product, please contact your local city office, your household waste disposal service or the shop where you purchased the product.

- This suction Hood can be used in combination with a Gas hob with the following characteristics:
- Total maximum power 12.4kW.
- 5 burners as shown in the figure.

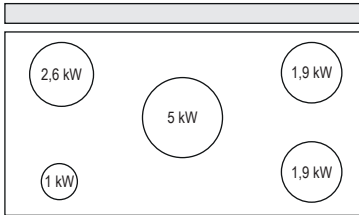

- Total maximum power 11.5kW.
- 5 burners as shown in the figure.

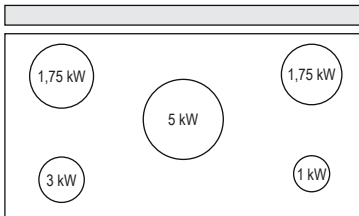

- Total maximum power 16.6kW.
- 4 burners as shown in the figure.

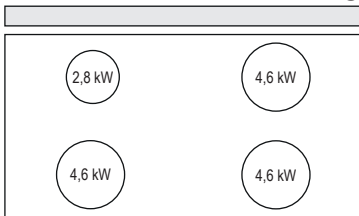

- Total maximum power 17.7kW.
- 5 burners as shown in the figure.

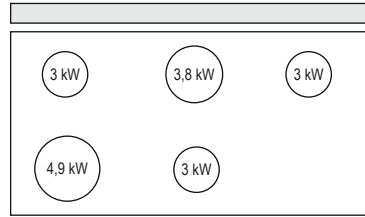

Extending/retracting the appliance

Risk of injury!

 Risk of jamming when retracting and extending the appliance. Never reach into the moving area of the appliance while it is being retracted or extended. Keep children at a safe distance.

2. USE

- The extractor hood has been designed exclusively for domestic use to eliminate kitchen smells.
- Never use the hood for purposes other than those for which it has been designed.
- Never leave high naked flames under the hood when it is in operation.
- Adjust the flame intensity to direct it onto the bottom of the pan only, making sure that it does not engulf the sides.
- Deep fat fryers must be continuously monitored during use: overheated oil can burst into flames.

3. CARE AND CLEANING

- The sponge-like part of the filter can be washed in the dishwasher at least once every 4 months, or more frequently if use is particularly intense. Operation is guaranteed for up to a maximum

of 5 washes, after which it must be replaced **(W)**.

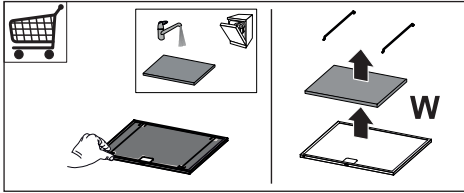

- The Grease filters must be cleaned every 2 months of operation, or more frequently for particularly heavy usage, and can be washed in a dishwasher **(Z)**.

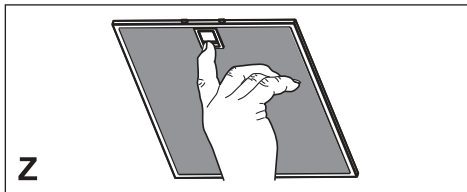

- Clean the hood using a damp cloth and a neutral liquid detergent.

4. CONTROLS



On initial start-up the board recognises the mains frequency.

Recognition is signalled on the display by the fact that led G flashes and the panel shuts down.

Wait 10s. to allow the control board to perform calibration, before accessing the commands.

Button	Function	Led
A	The button only works when the door is open.	-
	Press Briefly = Turns the Lights On/Off at maximum intensity.	Fixed LED button A.
	Press and hold for 2 Seconds = Turns the Courtesy Lights On/Off.	Fixed LED button A.
B	Only works with the Door Open. Press Briefly = Activates/Deactivates Delay mode, causing automatic shutdown of the Motor and the Lighting system from any speed with a 30' delay. It is disabled by pressing the same button again, turning the motor off or closing the door. Warning! This mode does not work if INTENSIVE mode has been activated first.	LED Button B+ Button for the set Speed are lit.
	Works both with the Door Closed and Open. Press and hold for 2 Seconds = With the filter alarm triggered the Filter Alarm is Reset, all leds flashing 3 times. These indications are only visible when the motor is turned off.	Fixed LED button: Indicates the need to wash the metal grease filters. The alarm is triggered after the Hood has been in operation for 100 working hours. Flashing LED button: Indicates the need to change the activated charcoal filters, and also to wash the metal grease filters. The alarm is triggered after the Hood has been in operation for 200 working hours.
C	Only works with the Door Open. Press briefly = Activates speed four.	Fixed LED button C+G.
	Only works with the Door Open. Press and hold for 2 seconds = Enables/Disables the Intensive speed. This speed is timed to run for 6 minutes. At the end of this time the system will return to the speed set previously. It is disabled by pressing the same button again, turning the motor off or closing the door.	Flashing LED button C. Fixed LED button G.
D	Only works with the Door Open. Activates speed three.	Fixed LED button D+G.
E	Only works with the Door Open. Activates/Deactivates speed two.	Fixed LED button E+G.
	Works both with Door Closed and Open with Motor + Lights = Off. Press and hold for 4 Seconds = Enables/disables the Keyboard lock.	All the LED buttons flash twice. During the Lock the LED buttons light up in sequence.
F	Only works with the Door Open. Press briefly = Activates/Deactivates speed one.	Fixed LED button F+G.
	Door Open or Closed Press and hold for 2 Seconds = Enables/Disables the Activated Charcoal Filter Alarm with the Motor turned off and no Filter Alarm triggered.	LED button B flashes twice = Activated Charcoal filter Alarm Activated. LED button B flashes once = Activated Charcoal filter Alarm Deactivated.
G	Door Open Press briefly = Turns the Motor off.	LED button goes out.
	Door Open or Closed Press and hold for 2 Seconds with Motor and Lights Off = Enables/Disables the Remote control.	LED button G + F flashes twice = Remote control Enabled. LED button G + F flashes once = Remote control Disabled.
H	Door Open Press briefly = Closes the Door + Lights and Motor Off	-
	Door Closed Press briefly = Opens the Door + Lights and Motor On. Warning: If the Door remains partially open for any reason, press the Button to complete the opening or closing cycle.	

5. REMOTE CONTROL (OPTIONAL)



6. LIGHTING

- For replacement contact technical support (“To purchase contact technical support”).

1. SICHERHEITSINFORMATIONEN

i Zu Ihrer eigenen Sicherheit und für die korrekte Funktion des Gerätes lesen Sie bitte diese Betriebsanleitung aufmerksam durch, bevor Sie das Gerät installieren und benutzen. Verwahren Sie die Bedienungsanleitung stets zusammen mit dem Gerät, auch wenn Sie dieses an Dritte weitergeben oder übertragen. Es ist wichtig, dass der Benutzer alle Betriebs- und Sicherheitsmerkmale des Gerätes kennt.

! Die Kabel müssen von einem zuständigen Fachmann angeschlossen werden.

- Der Hersteller haftet nicht für etwaige Schäden, die durch eine fehlerhafte Installation oder einen ungeeigneten Gebrauch entstehen könnten.
- Der min. Sicherheitsabstand zwischen Kochfeld und Abzugshaube beträgt 650 mm (einige Modelle können auch niedriger installiert werden; siehe Absatz Installation).
- Sollten die Installationsanweisungen des gasbetriebenen Kochfelds einen größeren Abstand als oben angegeben vorsehen, ist dies zu berücksichtigen.

- Sicherstellen, dass die Netzspannung der auf dem Typenschild angegebenen Spannung entspricht. Das Typenschild ist im Inneren der Haube angebracht.
- Trennvorrichtungen müssen in der festen Anlage gemäß Normen über Verkabelungssysteme installiert werden.
- Für Geräte der Klasse I sicherstellen, dass das Versorgungsnetz des Gebäudes korrekt geerdet ist.
- Die Abzugshaube an den Schornstein mit einem Rohr mit Mindestdurchmesser von 120 mm anschließen. Der Verlauf des Rauchabzugs muss so kurz wie möglich sein.
- Alle gesetzlichen Vorschriften im Bereich Abluft einhalten.
- Die Abzugshaube darf nicht an einen Schacht angeschlossen werden, in den Rauchgase abgeleitet werden (z. B. von Heizkesseln, Kaminen, usw.).
- Falls die Abzugshaube mit Geräten verwendet wird, die nicht elektrisch betrieben sind (z.B. Gasgeräte), muss im Raum für eine ausreichende Belüftung gesorgt werden, damit der Rückfluss der Abgase verhindert wird. Wird die Abzugshaube zusammen mit nicht elektrisch betriebenen Geräten eingesetzt, darf der Unterdruck im Raum 0,04 mbar nicht überschreiten, damit die

Abgase nicht wieder ange-saugt werden.

- Die Luft darf nicht durch einen Kanal abgelassen werden, der als Rauchabzug für Gasgeräte oder Geräte verwendet wird, die mit anderen Brennstoffen betrieben werden.
- Wenn das Gerätekabel be-schädigt ist, muss es vom Hersteller oder von einem Kundendiensttechniker ersetzt werden.
- Den Stecker in eine den einschlägigen Vorschriften entsprechende zugängliche Steckdose stecken.
- Was die technischen und sicherheitsrelevanten Maß-nahmen für den Rauchabzug betrifft, sind die Vorgaben der örtlichen Behörden streng einzuhalten.

 **WARNUNG:** Bevor die Haube installiert wird, die Schutzfolien abziehen.

- Nur für die Abzugshaube ge-eignete Schrauben und Klein-teile verwenden.

 **WARNUNG:** Die mangelnde Verwendung von Schrau-ben und Befestigungsele-menten gemäß der vorlie-genden Anleitung kann zu Stromschlaggefahr führen.

- Nicht direkt mit optischen In-strumenten (Fernglas, Lupe, usw.) in das Licht schauen.
- Auf keinen Fall unter der Hau-

be flambieren: Dabei könnte ein Brand entstehen.

- Dieses Gerät darf von Kin-dern ab 8 Jahren und von Personen mit beschränkten geistigen, physischen oder sensorischen Fähigkeiten oder mangels Erfahrung und/oder mangels Wissen benutzt werden, vorausgesetzt, sie werden aufmerksam beauf-sichtigt oder über den sicheren Gebrauch des Geräts und die damit verbundenen Gefahren eingewiesen. Sicherstellen, dass Kinder nicht mit dem Gerät spielen. Vom Benutzer auszuführende Reinigungs- und Wartungsarbeiten dürfen nicht von Kindern ausgeführt werden, sofern sie nicht dabei beaufsichtigt werden.
- Kinder müssen beaufsichtigt werden, damit sichergestellt wird, dass sie nicht am Gerät spielen.
- Dieses Gerät darf nicht von Personen (einschließlich Kindern) mit beschränkten geistigen, physischen oder sensorischen Fähigkeiten oder mangels Erfahrung und/oder mangels Wissen benutzt werden, außer sie werden aufmerksam beaufsichtigt und eingewiesen.

 Die frei zugänglichen Teile können während des Ko-chens mit Kochgeräten

sehr heiß werden.

- Die Filter sind nach den angegebenen Intervallen zu reinigen und/oder zu ersetzen (Brandgefahr). Siehe Absatz **Wartung und Reinigung**.
- Wenn die Abzugshaube gleichzeitig mit Geräten verwendet wird, die Gas oder andere Brennstoffe benutzen, muss im Raum eine ausreichende Belüftung vorhanden sein (gilt nicht für Geräte, die nur Luft in den Raum ablassen).
- Schutzschild bei Rissbildung ersetzen. Das Symbol  am Produkt oder auf der Verpackung weist darauf hin, dass das Gerät nicht als normaler Hausmüll entsorgt werden darf. Das ausrangierte Gerät muss vielmehr bei einer speziellen Sammelstelle für elektrische und elektronische Geräte abgegeben werden. Mit der vorschriftsmäßigen Entsorgung des Gerätes trägt der Benutzer dazu bei, schädliche Auswirkungen auf Umwelt und Gesundheit zu vermeiden. Weitere Informationen zum Recycling dieses Produktes können bei der zuständigen Behörde, der örtlichen Abfallbeseitigung oder bei dem Händler, der das Gerät verkauft hat, eingeholt werden.

- Diese Abzugshaube kann in Kombination mit einer gasbetriebenen Kochstelle mit den folgenden Merkmalen eingesetzt werden:

- Max. Leistung 12,4 kW
- 5 Flammen, wie abgebildet.

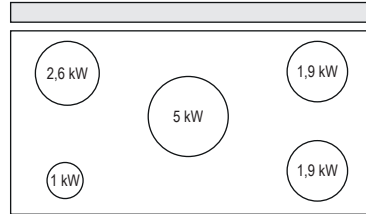

- Max. Leistung 11,5 kW
- 5 Flammen, wie abgebildet.

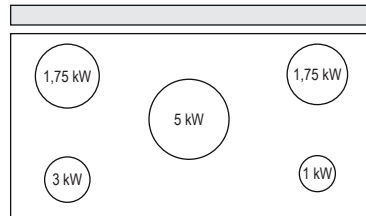

- Max. Leistung 16,6 kW
- 4 Flammen, wie abgebildet.

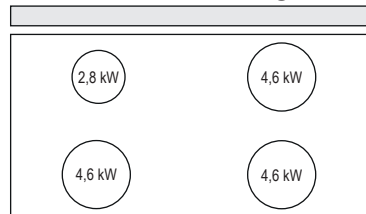

- Max. Leistung 17,7 kW
- 5 Flammen, wie abgebildet.

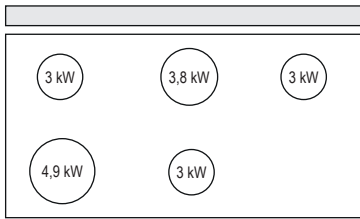

Montage/Demontage des Geräts

Verletzungsgefahr!



Quetschgefahr bei Montage und Demontage des Geräts. Bei der Montage oder Demontage des Geräts darf sich niemand im Handhabungsbereich aufhalten. Kinder in einem Sicherheitsabstand halten.

2. GEBRAUCH

- Die Abzugshaube wurde ausschließlich für den häuslichen Gebrauch entwickelt, um Kochdünste zu beseitigen.
- Die Haube darf nur für die ihr zgedachten Zwecke benutzt werden.
- Unter der eingeschalteten Haube keine offenen Flammen benutzen.
- Die Flamme so regulieren, dass sie nicht über den Boden des Kochgeschirrs hinausreicht.
- Fritteusen müssen während des Gebrauchs ständig überwacht werden: überhitztes Öl könnte sich entzünden.

3. REINIGUNG UND WARTUNG

- Der poröse Teil des Filters kann mindestens alle 4 Monate oder bei sehr intensivem Gebrauch auch öfter in der Spülmaschine gewaschen werden, und zwar bis zu 5 Mal, bevor ausgewechselt

werden muss (W).

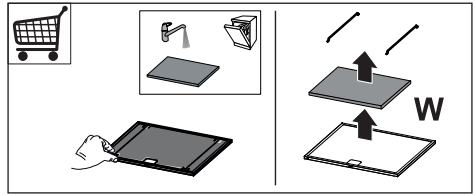

- Die Fettfilter sind alle 2 Monate oder bei intensiver Nutzung öfter zu reinigen und können in der Spülmaschine gespült werden (Z).

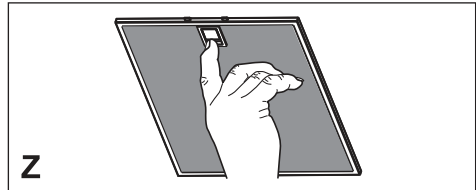

- Die Haube mit einem feuchten Lappen und einem neutralen Reinigungsmittel abwischen.

4. BEDIENELEMENTE

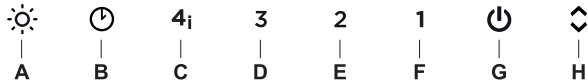

Beim ersten Einschalten erkennt die Karte die Netzfrequenz.

Der Erkennungsvorgang wird auf dem Display durch die blinkende Led G angezeigt, und das Panel schließt.

Warten Sie 10s, sodass die Steuerkarte die Kalibrierung durchführen kann, bevor Sie auf die Bedienelemente zugreifen.

Taste	Funktion	LED Taste
A	Die Taste funktioniert nur bei geöffneter Klappe.	-
	Kurzes Drücken: schaltet die Beleuchtung bei maximaler Intensität ein/aus.	LED A Taste bleibend eingeschaltet.
	2 Sekunden langes Drücken: schaltet die Notbeleuchtung ein/aus.	LED A Taste bleibend eingeschaltet.
B	Funktioniert nur bei geöffneter Klappe. Kurzes Drücken: aktiviert/deaktiviert die Funktion Delay, das automatische Abschalten von Motor und Beleuchtung mit einer Verzögerung von 30', von jeder Geschwindigkeitsstufe aus. Wird durch Drücken derselben Taste, Abstellen des Motors oder Schließen der Klappe deaktiviert. Achtung! Die Betriebsart funktioniert nicht, wenn zuvor INTENSIV aktiviert wurde.	Eingeschaltet LED Taste B + Taste der eingestellten Geschwindigkeitsstufe.
	Funktioniert bei geschlossener und geöffneter Klappe. 2 Sekunden langes Drücken: Bei vorliegendem Filteralarm erfolgt ein Reset des Filteralarms, alle LEDs 3 blinkt. Derlei Anzeigen sind nur bei abgestelltem Motor sichtbar.	LED Taste bleibend eingeschaltet: Zeigt an, dass die Metallfettfilter gewaschen werden müssen. Dieser Alarm wird nach 100 effektiven Betriebsstunden der Abzugshaube ausgelöst. LED Taste blinkt: Zeigt an, dass die Aktivkohlefilter ausgewechselt und die Metallfettfilter gewaschen werden müssen. Dieser Alarm wird nach 200 effektiven Betriebsstunden der Abzugshaube ausgelöst.
C	Funktioniert nur bei geöffneter Klappe. Kurzes Drücken: Schaltet die vierte Betriebsgeschwindigkeit ein.	LED C+G Taste bleibend eingeschaltet.
	Funktioniert nur bei geöffneter Klappe. 2 Sekunden langes Drücken: Aktiviert/deaktiviert die Intensivgeschwindigkeit. Diese Geschwindigkeit ist auf 6 Minuten zeitgeregelt. Nach Ablauf dieser Zeit kehrt das System zu der zuvor eingestellten Geschwindigkeit zurück. Wird durch Drücken derselben Taste, Abstellen des Motors oder Schließen der Klappe deaktiviert.	LED C Taste blinkt LED G Taste bleibend eingeschaltet.
	Funktioniert nur bei geöffneter Klappe. Schaltet die dritte Betriebsgeschwindigkeit ein.	LED D+G Taste bleibend eingeschaltet.
E	Funktioniert nur bei geöffneter Klappe Schaltet die zweite Betriebsgeschwindigkeit ein.	LED E+G Taste bleibend eingeschaltet.
	Funktioniert bei geschlossener und geöffneter Klappe bei Motor + Beleuchtung = Off. 4 Sekunden langes Drücken: Aktiviert/deaktiviert die Tastatursperre.	Alle Tasten blinken 2 Mal. Während der Tastatursperre schalten sich die LED Tasten sequentiell ein.
F	Funktioniert nur bei geöffneter Klappe. Kurzes Drücken: Schaltet die erste Betriebsgeschwindigkeit ein.	LED F+G Taste bleibend eingeschaltet
	Klappe geöffnet oder geschlossen 2 Sekunden langes Drücken: Aktiviert/deaktiviert den Alarm der Aktivkohlefilter bei abgestelltem Motor und ohne vorliegende Filteralarme.	2 Mal Blinken LED Taste B: Alarm der Aktivkohlefilter aktiviert. 1 Mal Blinken LED Taste B: Alarm der Aktivkohlefilter deaktiviert.
G	Klappe offen: Kurzes Drücken: Abstellen des Motors	Ausschalten der LED Taste.
	Klappe geöffnet oder geschlossen 2 Sekunden langes Drücken bei Motor und Beleuchtung Off: Aktiviert/deaktiviert die Fernbedienung.	2 Mal Blinken der LED Tasten G + F: Fernbedienung aktiviert. 1 Mal Blinken der LED Tasten G + F: Fernbedienung deaktiviert.
H	Kurzes Drücken: Klappe geöffnet: Schließt Klappe + Beleuchtung und Motor Off.	-
	Kurzes Drücken: Klappe geschlossen: Öffnet Klappe + Beleuchtung und Motor On. Achtung: Falls die Klappe aus irgendeinem Grund teilweise offen ist, wird bei Drücken der Zyklus für Öffnen oder Schließen beendet.	-

5. FERNBEDIENUNG (OPTION)

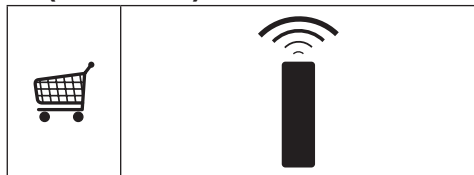

6. BELEUCHTUNG

LED-Strahler

- Für den Austausch der LED-Strahler wenden Sie sich bitte an den Kundendienst.

FR 1. CONSIGNES DE SÉCURITÉ

i Pour votre sécurité et pour garantir le fonctionnement correct de l'appareil, veuillez lire attentivement ce manuel avant d'installer et de mettre en fonction l'appareil. Toujours conserver ces instructions avec l'appareil, même en cas de cession ou de transfert à une autre personne. Il est important que les utilisateurs connaissent toutes les caractéristiques de fonctionnement et de sécurité de l'appareil.

! La connexion des câbles doit être effectuée par un technicien compétent.

- En aucun cas le fabricant ne peut être tenu pour responsable d'éventuels dommages dus à une installation ou à une utilisation impropre.
- La distance de sécurité minimum entre le plan de cuisson et la hotte aspirante est de 650 mm (certains modèles peuvent être installés à une hauteur inférieure ; voir le paragraphe concernant les dimensions de travail et l'installation).
- Si les instructions d'installation du plan de cuisson à gaz spécifient une distance supérieure à celle indiquée ci-dessus, veuillez impérativement en tenir compte.
- Assurez-vous que la tension

du secteur correspond à celle indiquée sur la plaque des caractéristiques apposée à l'intérieur de la hotte.

- Les dispositifs de sectionnement doivent être montés dans l'installation fixe conformément aux normes sur les systèmes de câblage.
- Pour les appareils de Classe I, s'assurer que l'installation électrique de votre intérieur dispose d'une mise à la terre adéquate.
- Reliez l'aspirateur du conduit de cheminée avec un tube ayant un diamètre minimum de 120 mm. Le parcours des fumées doit être le plus court possible.
- Respecter toutes les normes concernant l'évacuation de l'air.
- Ne reliez pas la hotte aspirante aux conduits de cheminée qui acheminent les fumées de combustion (par ex. de chaudières, de cheminées, etc.).
- Si vous utilisez l'aspirateur en même temps que des appareils non électriques (par ex. fonctionnant au gaz), veillez à ce que la pièce soit adéquatement ventilée, afin d'empêcher le retour du flux des gaz d'évacuation. Si vous utilisez la hotte de cuisine en même temps que des appareils non alimentés à l'électricité, la pression négative dans la pièce ne doit pas dépasser 0,04 mbar,

afin d'éviter que les fumées soient réaspirées dans la pièce où se trouve la hotte.

- Ne pas évacuer l'air à travers une conduite utilisée pour l'évacuation des fumées des appareils de combustion alimentés au gaz ou avec d'autres combustibles.
- Si le cordon d'alimentation est endommagé, faites-le remplacer par le fabricant ou par un technicien d'un service après-vente agréé.
- Branchez la fiche à une prise conforme aux normes en vigueur et dans une position accessible.
- En ce qui concerne les dimensions techniques et de sécurité à adopter pour l'évacuation des fumées, veuillez vous conformer scrupuleusement aux règlements établis par les autorités locales.

 **AVERTISSEMENT** : Avant d'installer la hotte, retirer les films de protection.

- Utilisez exclusivement des vis et des petites fournitures du type adapté pour la hotte.

 **AVERTISSEMENT** : toute installation de vis et de dispositifs de fixation non conformes à ces instructions peut entraîner des risques de décharges électriques.

- Ne pas observer directement

avec des instruments optiques (jumelles, lentilles grossissantes...).

- Ne flambez pas des mets sous la hotte : sous risque de développer un incendie.
- Cet appareil peut être utilisé par des enfants de plus de 8 ans et par des personnes dont les capacités physiques, sensorielles ou mentales sont diminuées ou ayant une expérience et des connaissances insuffisantes, pourvu que ce soit sous la surveillance attentive d'une personne responsable et après avoir reçu des instructions sur la manière d'utiliser cet appareil en toute sécurité et sur les dangers que cela comporte. Assurez-vous que les enfants ne jouent pas avec cet appareil. Le nettoyage et l'entretien de la part de l'utilisateur ne doivent pas être effectués par des enfants, à moins qu'ils ne soient surveillés.
- Surveillez les enfants. S'assurer qu'ils ne jouent pas avec l'appareil.
- Cet appareil n'est pas destiné à être utilisé par des personnes (enfants compris) dont les capacités physiques, sensorielles ou mentales sont diminuées ou ayant une expérience et des connaissances insuffisantes, à moins que celles-ci ne soient

attentivement surveillées et instruites.

 Les parties accessibles peuvent devenir très chaudes durant l'utilisation des appareils de cuisson.

- Nettoyer et/ou remplacer les filtres après le délai indiqué (danger d'incendie). Voir le paragraphe Nettoyage et Entretien.
- Veillez à ce que la pièce bénéficie d'une ventilation adéquate lorsque la hotte fonctionne en même temps que des appareils utilisant du gaz ou d'autres combustibles (non applicable aux appareils qui évacuent l'air uniquement dans la pièce).
- Le symbole  marqué sur le produit ou sur son emballage indique que ce produit ne peut pas être éliminé comme déchet ménager normal. Lorsque ce produit doit être éliminé, veuillez le remettre à un centre de collecte prévu pour le recyclage du matériel électrique et électronique. En vous assurant que cet appareil est éliminé correctement, vous participez à prévenir des conséquences potentiellement négatives pour l'environnement et pour la santé, qui risqueraient de se présenter en cas d'élimination

inappropriée. Pour toute information supplémentaire sur le recyclage de ce produit, contactez votre municipalité, votre déchetterie locale ou le magasin où vous avez acheté ce produit.

- Cette hotte aspirante peut être utilisée en association avec un plan de cuisson à gaz ayant les caractéristiques suivantes:
- Puissance maximum totale 12,4 kW.
- 5 feux, comme illustré dans la figure.

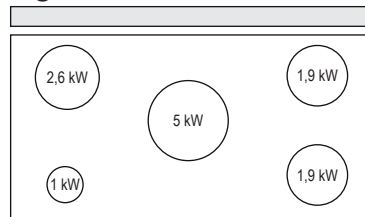

- Puissance maximum totale 11,5 kW.
- 5 feux, comme illustré dans la figure.

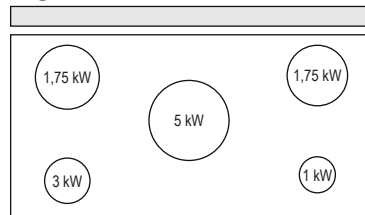

- Puissance maximum totale 16,6 kW.
- 4 feux, comme illustré dans la figure.

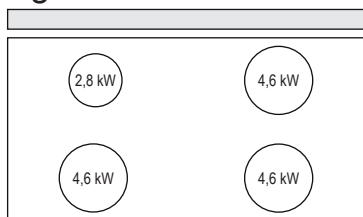

- Puissance maximum totale 17,7 kW.
- 5 feux, comme illustré dans la figure.

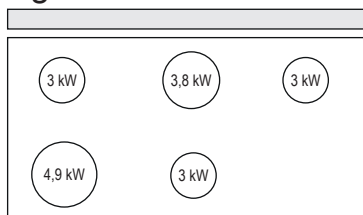

Introduction/retrait de l'appareil

Danger de blessures !

 Danger d'écrasement durant l'introduction et le retrait de l'appareil. Lors de l'introduction ou du retrait de l'appareil, ne jamais s'arrêter dans la zone de mouvement de celui-ci. Gardez les enfants à distance de sécurité.

2. UTILISATION

- Cette hotte aspirante a été conçue exclusivement pour un usage domestique, dans le but d'éliminer

les odeurs de cuisine.

- Ne jamais utiliser la hotte pour des objectifs différents de ceux pour lesquels elle a été conçue.
- Ne jamais laisser un feu vif allumé sous la hotte lorsque celle-ci est en fonction.
- Régler l'intensité du feu de manière à l'orienter exclusivement vers le fond de la casserole, en vous assurant qu'il ne déborde pas sur les côtés.
- Contrôler constamment les friteuses durant leur utilisation : l'huile surchauffée risque de s'incendier.

3. NETTOYAGE ET ENTRETIEN

- La partie spongieuse du filtre peut être lavée au lave-vaisselle au moins tous les 4 mois ou plus fréquemment en cas d'utilisation particulièrement intense, en garantissant ainsi le fonctionnement jusqu'à un maximum de 5 lavages avant son remplacement (**W**).

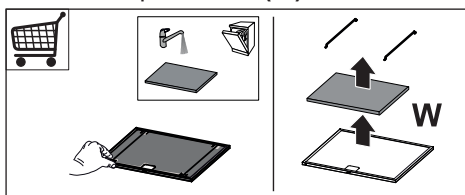

- Nettoyer les filtres à graisse tous les 2 mois de fonctionnement ou plus souvent en cas d'utilisation particulièrement intense. Ces filtres peuvent être lavés au lave-vaisselle (**Z**).

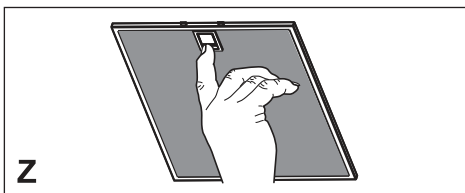

- Nettoyer la hotte avec un chiffon humide et un détergent liquide neutre.

4. COMMANDES



Au premier branchement, la carte reconnaît la fréquence du secteur.

La reconnaissance est signalée à l'afficheur par le clignotement de la led G et le panneau se place en fermeture.

Attendre 10 s pour permettre à la carte des commandes d'effectuer l'étalonnage, avant d'accéder aux commandes.

Touche	Fonction	Touche led
A	Fonctionne seulement avec la porte ouverte.	-
	Appui bref = Allume/Éteint l'éclairage à l'intensité maximum.	Touche led A fixe
	Appui de 2 secondes = Allume/Éteint les lumières de courtoisie.	Touche led A fixe
B	Fonctionne seulement avec la porte ouverte. Appui bref = Branche/Débranche le Delay, l'extinction automatique différée de 30', du moteur et de l'installation d'éclairage à partir de n'importe quelle vitesse. Pour la désactiver, appuyer sur cette même touche, couper le moteur ou fermer la porte. Attention! Cette modalité ne fonctionnera pas si l'INTENSIVE a été activée avant.	Touche Led B + touche de la vitesse programmée allumées.
	Fonctionne aussi bien avec la porte fermée qu'ouverte. Appui de 2 secondes = L'alarme filtres étant en cours, effectuer le Reset de l'alarme filtres, tous les voyants sont 3 clignotements. Ces signalisations sont visibles seulement lorsque le moteur est coupé.	Touche led fixe : signale la nécessité de laver les filtres à graisse métalliques. L'alarme entre en fonction après 100 heures de fonctionnement effectif de la hotte. Touche led clignotante : signale la nécessité de remplacer les filtres à charbon actif. Laver également les filtres à graisse métalliques. L'alarme entre en fonction après 200 heures de fonctionnement effectif de la hotte.
C	Fonctionne seulement avec la porte ouverte. Appui bref = Active la quatrième vitesse.	Touche led C+G fixe.
	Fonctionne seulement avec la porte ouverte. Appui de 2 secondes = Valide/Invalide la vitesse intensive. Cette vitesse est temporisée à 6 minutes. À la fin de ce délai, le système retourne à la vitesse précédemment réglée. Pour la désactiver, appuyer sur cette même touche, couper le moteur ou fermer la porte.	Touche led C clignotante Touche led G fixe.
	Fonctionne seulement avec la porte ouverte. Active la troisième vitesse.	Touche led D+G fixe.
E	Fonctionne seulement avec la porte ouverte. Active/Désactive la deuxième vitesse.	Touche led E+G fixe.
	Fonctionne aussi bien avec la porte fermée qu'ouverte avec moteur + éclairage = Off. Appui de 4 secondes = Valide/Invalide le Blocage clavier.	Toutes les touches leds clignotent 2 fois. Durant le blocage, les touches leds s'éclairent en séquence.
F	Fonctionne seulement avec la porte ouverte. Appui bref = Active/Désactive la première vitesse.	Touche led F+G fixe.
	Porte ouverte ou fermée Appui de 2 secondes = Valide/Invalide l'alarme filtres à charbon actif avec moteur coupé et sans alarmes filtres en cours.	2 Clignotements touche led B = Alarme filtres C.A. Activée. 1 clignotement touche led B = Alarme filtres C.A. Désactivée.
G	Porte ouverte Appui bref = Coupe le moteur.	Extinction de la touche led.
	Porte ouverte ou fermée Appui de 2 secondes avec moteur et éclairage Off = Valide/Invalide la télécommande	2 clignotements touches leds G + F = Télécommande validée. 1 clignotement touches leds G + F = Télécommande invalidée.
H	Appui bref Porte ouverte = Ferme la porte + Éclairage et Moteur Off	-
	Appui bref Porte fermée = Ouvre la porte + Éclairage et Moteur On. Attention : Si, pour une raison quelconque, la porte est partiellement ouverte, en appuyant sur la touche la porte terminera son cycle d'ouverture ou de fermeture.	-

5. TÉLÉCOMMANDE (FOURNIE SUR DEMANDE)

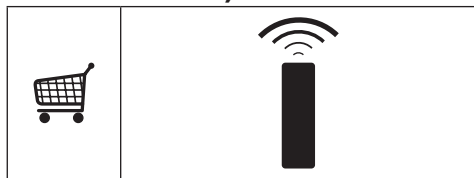

6. ÉCLAIRAGE

- Pour le remplacement, contacter le Service après-vente (« Pour l'achat, s'adresser au service après-vente »).

1. VEILIGHEIDSINFORMATIE

i Lees voor uw eigen veiligheid en voor een correcte werking van het apparaat eerst deze handleiding aandachtig door, alvorens het apparaat te installeren en te gebruiken. Bewaar deze instructies altijd bij het apparaat, ook wanneer u het verkoopt of overdraagt aan derden. Gebruikers moeten volledig op de hoogte zijn van de werking en de veiligheidsfuncties van het apparaat.

! De kabels moeten door een ervaren monteur worden aangesloten.

- De fabrikant is niet aansprakelijk voor eventuele schade als gevolg van een onjuiste installatie of oneigenlijk gebruik.
- De minimale veiligheidsafstand tussen de kookplaat en de afzuigkap is 650 mm (sommige modellen kunnen op een kleinere afstand worden geïnstalleerd; zie de paragraaf over de werkafmetingen en de installatie).
- Als de installatievoorschriften van de gaskookplaat bepalen dat een grotere afstand in acht moet worden genomen dan hierboven is aangegeven, dan moet daar rekening mee worden gehouden.
- Controleer of de netspanning

overeenstemt met de spanning die op het typeplaatje aan de binnenkant van de afzuigkap staat vermeld.

- Er moeten lastscheiders in de vaste installatie worden geïnstalleerd in overeenstemming met de normen over bedradingssystemen.
- Controleer voor apparaten van klasse I of het elektriciteitsnet in uw woning over een goede aarding beschikt.
- Sluit de afzuigkap op het rookkanaal aan met een pijp met een minimale diameter van 120 mm. De rook moet een zo kort mogelijk traject afleggen.
- Alle regels voor de luchtafvoer moeten in acht worden genomen.
- Sluit de afzuigkap niet op rookkanalen aan die verbrandingsgassen afvoeren (bijv. van verwarmingsketels, open haarden, enz.).
- Als de afzuigkap in combinatie met niet-elektrische apparaten wordt gebruikt (bijv. gasapparaten), moet het vertrek voldoende geventileerd zijn om te voorkomen dat de uitgestoten gassen terugstromen. Wanneer de afzuigkap in combinatie met niet-elektrische apparaten wordt gebruikt, mag de onderdruk in het vertrek niet groter zijn dan 0,04 mbar om

te voorkomen dat de damp opnieuw door de afzuigkap in het vertrek gezogen wordt.

- De lucht mag niet worden afgevoerd door een kanaal dat wordt gebruikt voor de rookgasafvoer door apparaten op gas of andere brandstoffen.
- Een beschadigde voedingskabel moet door de fabrikant of door een monteur van de technische servicedienst worden vervangen.
- Sluit de stekker op een toegankelijk stopcontact aan dat voldoet aan de geldende normen.
- Met betrekking tot de technische en veiligheidsmaatregelen voor de rookgasafvoer is het belangrijk dat de regels die door de lokale autoriteiten zijn bepaald nauwgezet worden opgevolgd.



WAARSCHUWING: verwijder de beschermfolie alvorens de afzuigkap te installeren.

- Gebruik alleen schroeven en kleine onderdelen die geschikt zijn voor de afzuigkap.



WAARSCHUWING: indien de schroeven of bevestigingssystemen niet volgens deze aanwijzingen worden geïnstalleerd, bestaat het gevaar voor elektrische schokken.

- Niet direct met optische instrumenten (verrekijker,

vergrootglas...) waarnemen.

- Er mag niet onder de afzuigkap geflambeerd worden: brandgevaar.
- Het apparaat mag worden gebruikt door kinderen ouder dan 8 jaaren door personen met een lichamelijke, zintuiglijke of geestelijke beperking of met onvoldoende ervaring en kennis, mits ze onder toezicht staan en goed geïnstrueerd zijn over een veilig gebruik van het apparaat en de gevaren die ermee samenhangen. Zorg ervoor dat kinderen niet met het apparaat spelen. Reiniging en onderhoud door de gebruiker mogen niet door kinderen worden uitgevoerd, tenzij ze onder toezicht staan.
- Kinderen moeten worden gecontroleerd om er zeker van te zijn dat ze niet met het apparaat spelen.
- Het apparaat mag niet gebruikt worden door personen (waaronder kinderen) met geestelijke, lichamelijke of zintuiglijke beperkingen, of door personen zonder ervaring en kennis, tenzij ze onder toezicht staan of worden geïnstrueerd over het gebruik van het apparaat.
- Tijdens het gebruik van de kooktoestellen kunnen de toegankelijke delen erg heet worden.

- Reinig en/of vervang de filters na de aangegeven tijdsperiode (brandgevaar). Zie de paragraaf Onderhoud en reiniging.
- De ruimte moet voldoende geventileerd zijn als de afzuigkap tegelijk met apparaten op gas of andere brandstoffen wordt gebruikt (niet van toepassing op apparaten die alleen lucht in de ruimte blazen).
- Het symbool  op het product of op de verpakking wijst erop dat dit product niet als huishoudafval mag worden behandeld. Het moet echter naar een speciaal verzamelcentrum worden gebracht waar elektrische en elektronische apparatuur wordt gerecycled. Als u ervoor zorgt dat dit product op de correcte manier wordt verwijderd, voorkomt u mogelijk voor mens en milieu negatieve gevolgen die zich zouden kunnen voordoen in geval van verkeerde afvalbehandeling. Neem voor meer details over het recyclen van dit product contact op met uw gemeente, de plaatselijke vuilophaaldienst of de winkel waar u het product hebt gekocht.
- Deze afzuigkap kan worden gebruikt in combinatie met een gaskookplaat met de volgende

kenmerken:

- Totaal maximaal vermogen 12,4kW
- 5 branders zoals in de afbeelding.

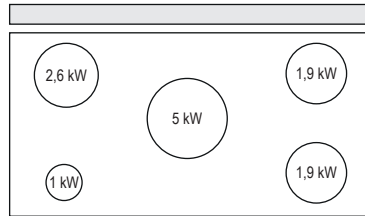

- Totaal maximaal vermogen 11,5kW
- 5 branders zoals in de afbeelding.

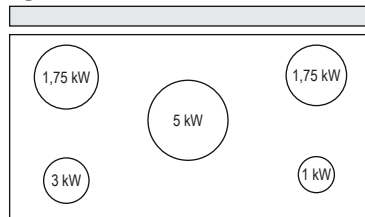

- Totaal maximaal vermogen 16,6kW
- 4 branders zoals in de afbeelding.

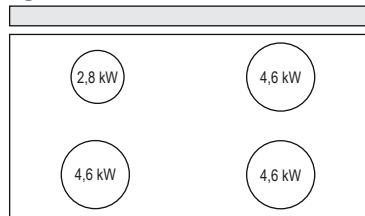

- Totaal maximaal vermogen 17,7kW
- 5 branders zoals in de afbeelding.

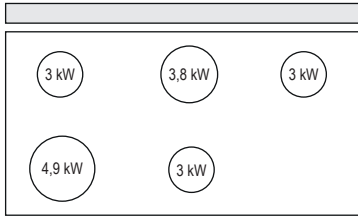

Uit- en inschuiven van het apparaat Letselgevaar!



Gevaar voor blokkering tijdens het in- en uitschuiven van het apparaat. Blijf uit de buurt van de bewegende delen van het apparaat tijdens het in- of uitschuiven. Houd kinderen op een veilige afstand.

2. GEBRUIK

- De afzuigkap is uitsluitend bedoeld voor huishoudelijk gebruik om kookgeuren te verwijderen.
- Gebruik de afzuigkap nooit voor andere doeleinden dan waarvoor hij bedoeld is.
- Laat nooit hoog brandende branders onbedekt onder een werkende afzuigkap.
- Regel de vlammen altijd zo dat ze niet langs de pannen omhoogkomen.
- Controleer frituurpannen tijdens het gebruik: de oververhitte olie zou vlam kunnen vatten.

3. REINIGING EN ONDERHOUD

- Het sponzige gedeelte van het filter mag minstens om de 4 maanden in de afwas-

machine worden gewassen, of vaker bij een zeer intensief gebruik. De werking ervan is tot maximaal 5 wasbeurten gegarandeerd, voordat het vervangen moet worden (**W**).

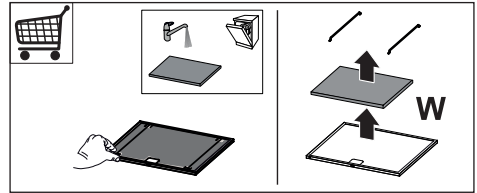

- De vetfilters moeten om de 2 maanden worden schoongemaakt, of vaker bij zeer intensief gebruik. Ze kunnen in de afwasmachine worden gewassen (**Z**).

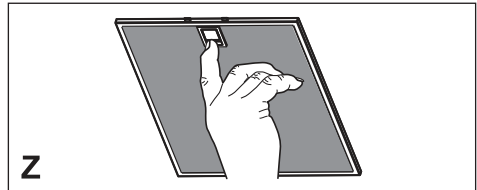

- Maak de afzuigkap schoon met een vochtige doek en een mild vloeibaar schoonmaakmiddel.

4. BEDIENINGEN



Bij de eerste inschakeling herkent de besturingskaart de netfrequentie.

De herkenning wordt op het display gesignaleerd met de knipperende led G en het paneel gaat dicht.

Wacht 10 s, zodat de besturingskaart de kalibratie kan uitvoeren, voordat u naar de bedieningen gaat.

Toets	Functie	Toets met led
A	De toets werkt alleen bij geopend paneel.	-
	Kort drukken = Schakelt de verlichting op de hoogste lichtsterkte in/uit.	Toets met permanent brandende LED A.
	2 seconden drukken = Schakelt de sfeerverlichting in/uit.	Toets met permanent brandende LED A.
B	Werkt alleen bij geopend paneel. Kort drukken = Schakelt de Delay-functie in/uit. Hiermee worden de motor en de verlichting bij elke snelheid na 30' automatisch uitgeschakeld. Deze functie wordt uitgeschakeld door op dezelfde toets te drukken, door de motor uit te zetten of door het paneel te sluiten. Let op! De modus werkt niet als eerst de HOGE SNELHEID is ingeschakeld.	Toets met led B + de toets van de ingestelde snelheid aan.
	Werkt zowel bij geopend als gesloten paneel. 2 seconden drukken = bij actief filteralarm wordt het filteralarm gereset. zijn alle lampjes 3 flitsen. Deze signaleringen zijn alleen zichtbaar als de motor uit staat.	Toets met permanent brandende led: Signaleert dat de metalen vefilters moeten worden gewassen. Het alarm wordt na 100 bedrijfsuren van de afzuigkap ingeschakeld. Toets met knipperende led: Signaleert dat de actieve koolstoffilters moeten worden vervangen en dat ook de metalen vefilters moeten worden gewassen. Het alarm wordt na 200 bedrijfsuren van de afzuigkap ingeschakeld.
C	Werkt alleen bij geopend paneel. Kort drukken = Schakelt de vierde snelheid in.	Toets met permanent brandende led C+G.
	Werkt alleen bij geopend paneel. 2 seconden drukken = Schakelt de hoge snelheid in/uit. Deze snelheid is ingesteld op 6 minuten. Na deze tijdsduur keert het systeem automatisch terug naar de eerder ingestelde snelheid. Deze functie wordt uitgeschakeld door op dezelfde toets te drukken, door de motor uit te zetten of door het paneel te sluiten.	Toets met knipperende led C Toets met permanent brandende led G.
D	Werkt alleen bij geopend paneel. Schakelt de derde snelheid in.	Toets met permanent brandende led D+G.
E	Werkt alleen bij geopend paneel. Schakelt de tweede snelheid in/uit.	Toets met permanent brandende led E+G.
	Werkt zowel bij gesloten als bij geopend paneel met motor + verlichting = uit. 4 seconden drukken = schakelt de toetsenblokkering in/uit.	Alle toetsen met leds knipperen 2 keer. Tijdens de blokkering gaan de toetsen met leds in een bepaalde volgorde branden.
F	Werkt alleen bij geopend paneel. Kort drukken = Schakelt de eerste snelheid in/uit.	Toets met permanent brandende led F+G.
	Geopend of gesloten paneel 2 seconden drukken = schakelt het alarm actieve koolstoffilter in/uit bij uitgeschakelde motor en zonder actieve filteralarmen.	2 maal knipperen toets met led B= Alarm actieve koolstoffilters aan. 1 maal knipperen toets met led B= Alarm actieve koolstoffilters uit.
G	Open paneel Kort drukken = Schakelt de motor uit.	Uitschakeling van de toets met led.
	Geopend of gesloten paneel 2 seconden drukken met uitgeschakelde motor en verlichting = de afstandsbediening in-/uitschakelen.	2 maal knipperen van de toetsen met leds G + F = afstandsbediening aan. 1 maal knipperen van de toetsen met leds G + F = afstandsbediening uit.
H	Kort drukken Open paneel = Sluit het paneel + verlichting en motor uit.	-
	Kort drukken Gesloten paneel = Opent het paneel + verlichting en motor aan. Let op: als het paneel om welke reden dan ook half geopend is en op deze toets wordt gedrukt, eindigt de openings- of sluitingscyclus.	-

5. AFSTANDSBEDIENING (OPTIE)

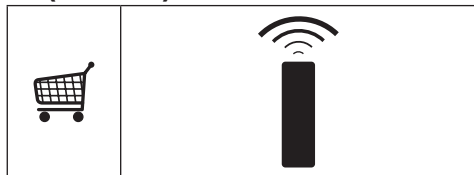

6. VERLICHTING

- Neem voor de vervanging contact op met de klantenservice ('Wend u voor de aankoop tot de klantenservice').

ES 1. INFORMACIÓN DE SEGURIDAD

i Por su propia seguridad y para el correcto funcionamiento del aparato, lea atentamente este manual antes de la instalación y puesta en marcha. Guarde siempre estas instrucciones con el aparato, incluso si se cede o transfiere a un tercero. Es importante que los usuarios estén familiarizados con todas las características de funcionamiento y seguridad del aparato.

! Los cables deben ser conectados por un técnico competente.

- El fabricante no se hace responsable de ningún daño que resulte de una instalación o uso inadecuado.
- La distancia mínima de seguridad entre la placa de cocción y la campana extractora es de 650 mm (algunos modelos pueden instalarse a una altura inferior; véase la sección sobre dimensiones de trabajo e instalación).
- Si en las instrucciones de montaje de la placa de cocción a gas se indica una distancia mayor que la indicada anteriormente, debe tenerse en cuenta.
- Compruebe que la tensión de red coincide con la indicada en la placa de características del interior de la campana.
- Los dispositivos de desconexión

deben instalarse en la instalación fija de acuerdo con las regulaciones para sistemas de cableado.

- Para los aparatos de la clase I, compruebe que el suministro de corriente eléctrica de la casa tiene una conexión a tierra adecuada.
- Conecte la campana a la chimenea con un tubo de un diámetro mínimo de 120 mm. El trayecto de humos debe ser lo más corto posible.
- Deben observarse todas las normas relativas al escape de aire.
- No conecte la campana extractora a los conductos de humos de combustión (p. ej. calderas, chimeneas, etc.).
- Si la campana se utiliza en combinación con equipos no eléctricos (por ejemplo, aparatos de gas), debe asegurarse un grado suficiente de ventilación en el local para evitar el retorno del flujo de gases de escape. Cuando la campana extractora se utiliza en combinación con aparatos no eléctricos, la presión negativa en el local no debe ser superior a 0,04 mbar para evitar que los humos vuelvan al local a través de la campana extractora.
- El aire no debe descargarse a través de un conducto utilizado para los gases de combustión procedentes de aparatos de

combustión de gas u otros combustibles.

- Si el cable de alimentación está dañado, debe ser reemplazado por el fabricante o por un técnico de servicio.
- Conecte la clavija a una toma de corriente que cumpla la normativa vigente y sea accesible.
- En cuanto a las medidas técnicas y de seguridad a adoptar para el vertido de humos, es importante cumplir escrupulosamente las normas establecidas por las autoridades locales.

 **ADVERTENCIA:** Retire la película protectora antes de instalar la campana.

- Utilice únicamente tornillos y herramientas que sean adecuados para la campana.

 **ADVERTENCIA:** Si no se instalan tornillos sujetadores de acuerdo con estas instrucciones, se puede producir una descarga eléctrica.

- No observar directamente con instrumentos ópticos (prismáticos, lupas, etc.).
- No cocine en flambeado bajo la campana: podría producirse un incendio.
- Este aparato puede ser utilizado por niños a partir de los 8 años y por personas con capacidades psico-físico-sensoriales reducidas o con una experiencia y conocimientos

insuficientes, siempre que sean cuidadosamente supervisados e instruidos sobre cómo utilizar el aparato de forma segura y sobre los peligros que conlleva. Asegúrese de que los niños no jueguen con el aparato. La limpieza y el mantenimiento por parte del usuario no deben ser llevados a cabo por niños, a menos que sean supervisados.

- Supervise a los niños, asegurándose de que no jueguen con el aparato.
- El aparato no debe ser utilizado por personas (incluyendo niños) con capacidades psico-físico-sensoriales reducidas o con experiencia y conocimientos insuficientes, a menos que sean cuidadosamente supervisados e instruidos.

 Las piezas accesibles pueden calentarse mucho cuando se utilizan aparatos de cocina.

- Limpie y/o reemplace los filtros después del tiempo especificado (peligro de incendio). Véase el apartado Mantenimiento y limpieza.
- Deberá preverse una ventilación adecuada en el espacio cuando la campana extractora de humos se utilice junto con aparatos que utilicen gas u otros combustibles (no aplicable a los aparatos que sólo descargan aire en el local).
- El símbolo  en el producto o

en su embalaje indica que este producto no debe desecharse como residuo doméstico normal. Tenga en cuenta que el producto a eliminar debe recogerse en un punto de recogida adecuado para el reciclaje de componentes eléctricos y electrónicos. Al asegurarse de que este producto se deseché correctamente, ayudará a evitar las posibles consecuencias negativas para el medio ambiente y la salud que podrían derivarse de una eliminación inadecuada de este producto. Para obtener información más detallada sobre el reciclaje de este producto, póngase en contacto con el Municipio, el servicio local de eliminación de residuos o la tienda donde adquirió el producto.

- Esta campana de aspiración se puede utilizar en combinación con un plano de cocción de gas con las siguientes características:
- Potencia máxima total 12,4 kW.
- 5 quemadores como se muestra en la figura.

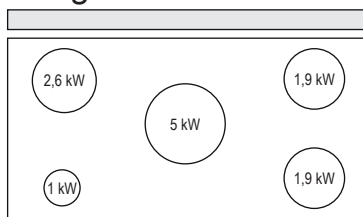

- Potencia máxima total 11,5 kW.

- 5 quemadores como se muestra en la figura.

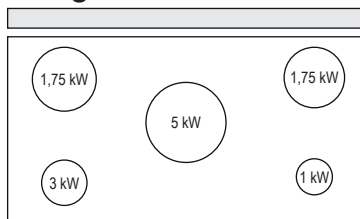

- Potencia máxima total 16,6 kW.
- 4 quemadores como se muestra en la figura.

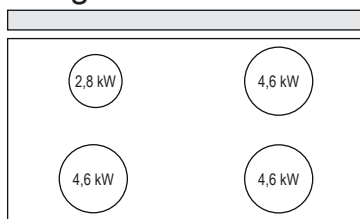

- Potencia máxima total 17,7 kW.
- 5 quemadores como se muestra en la figura.

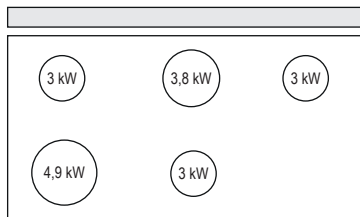

Extender/retirar el equipo ¡Peligro de lesiones!

⚠ Peligro de atascos al retraer y extender el equipo. No introduzca nunca la mano en el área de movimiento del equipo mientras se está retrayendo o extendiendo. Mantenga a

los niños a una distancia segura.

2. USO

- La campana extractora está diseñada exclusivamente para uso doméstico, para eliminar los olores de la cocina.
- Nunca utilice la campana para fines distintos de aquellos para los que fue diseñada.
- No deje nunca llamas altas bajo la campana cuando está en funcionamiento.
- Ajuste la intensidad de la llama para dirigirla sólo a la parte inferior del recipiente de cocción, asegurándose de que no llegue a los lados.
- Las freidoras deben ser controladas continuamente durante su uso: el aceite recalentado puede incendiarse.

3. LIMPIEZA Y MANTENIMIENTO

- La parte esponjosa del filtro se puede lavar también en lavavajillas, y necesita ser lavado cada 4 meses de uso aproximadamente o con mayor frecuencia en caso de uso particularmente intenso, garantizando así el funcionamiento hasta un máximo de 5 lavados antes de la sustitución **(W)**.

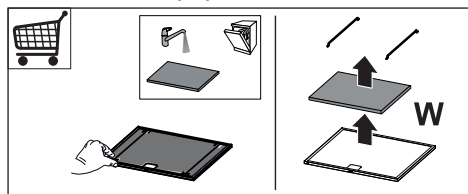

- Los filtros de grasa deben limpiarse cada 2 meses de funcionamiento o con mayor frecuencia en caso de uso muy intenso y se pueden lavar en el lavavajillas **(Z)**.

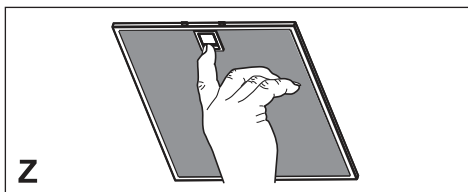

- Limpie la campana con un paño húmedo y un detergente líquido suave.

4. MANDOS



Cuando se enciende por primera vez, la tarjeta reconoce la frecuencia de red.

El reconocimiento se indica en la pantalla con el led G parpadeando y el panel se pone en fase de cierre.

Esperar a que transcurran 10 s para permitir que la tarjeta de mandos efectúe la calibración, antes de acceder a los mandos.

Tecla	Función	Tecla Led
A	La tecla funciona sólo con la puerta abierta.	-
	Breve presión = enciende/apaga las luces a la máxima luminosidad.	Tecla led A fijo.
	Presión de 2 segundos = enciende/apaga las luces de cortesía.	Tecla led A fijo.
B	Funciona sólo con la puerta abierta. Presión breve = activa/desactiva el modo Delay, el apagado automático retrasado en 30' del motor y de la instalación de iluminación desde cualquier velocidad. Se desactiva presionando la misma tecla, apagando el motor o cerrando la puerta. ¡Atención! El modo no funciona si previamente se ha activado la velocidad INTENSIVA.	Acceso tecla led B + la tecla de la velocidad implementada.
	Funciona con la puerta cerrada y abierta. Presión de 2 segundos = con alarma de filtros activa se realiza el reset de la alarma de filtros, todos los testigos están 3 destellos. Dichas señalizaciones son visibles sólo con el motor apagado.	Tecla led fijo: Señala la necesidad de lavar los filtros antigrasa metálicos. La alarma entra en función después de 100 horas de trabajo efectivo de la campana. Tecla led intermitente: Señala la necesidad de sustituir los filtros de carbón activo y deben lavarse además los filtros antigrasa metálicos. La alarma entra en función después de 200 horas de trabajo efectivo de la campana.
C	Funciona sólo con la puerta abierta. Presión breve = Activa la cuarta velocidad.	Tecla led C+G fijo.
	Funciona sólo con la puerta abierta. Presión de 2 segundos = habilita/deshabilita la velocidad Intensiva. Dicha velocidad está temporizada en 6 minutos. Al final del tiempo, el sistema regresa a la velocidad implementada precedentemente. Se desactiva presionando la misma tecla, apagando el motor o cerrando la puerta.	Tecla led C intermitente Tecla led G fijo.
D	Funciona sólo con la puerta abierta. Activa la tercera velocidad.	Tecla led D+G fijo.
E	Funciona sólo con la puerta abierta. Activa/desactiva la segunda velocidad.	Tecla led E+G fijo.
F	Funciona con la puerta cerrada y abierta con motor + luces = Off. Presión de 4 segundos = habilita/deshabilita el Bloqueo del teclado.	Todas las teclas led parpadean 2 veces. Durante el bloqueo, las teclas led se encienden con una secuencia.
	Funciona sólo con la puerta abierta. Presión breve = activa/desactiva la primera velocidad.	Tecla led F+G fijo.
G	Puerta abierta o cerrada Presión de 2 segundos = habilita/deshabilita la alarma de filtros de carbón activo con motor apagado y sin alarmas de filtros activadas.	2 parpadeos de la tecla led B= alarma de filtros C.A. Activado. 1 parpadeo de la tecla led B= alarma de filtros C.A. Desactivado.
	Puerta abierta Presión breve = apaga el motor.	Apagado de la tecla led.
H	Puerta abierta o cerrada Presión de 2 segundos con motor y luces off = habilita/deshabilita el telemando.	2 parpadeos de las teclas led G + F = telemando habilitado. 1 parpadeo de las teclas led G + F = telemando deshabilitado.
	Presión breve Puerta abierta = cierra la puerta + luces y motor off.	-
H	Presión breve Puerta cerrada = abre la puerta + luces y motor on.	-
	Atención: Si la puerta, por algún motivo, está parcialmente abierta, pulsando la tecla terminará su ciclo de apertura o de cierre.	-

5. MANDO REMOTO (OPCIONAL)

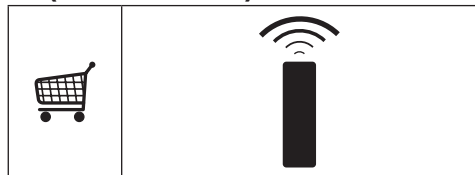

6. ILUMINACIÓN

- Para la sustitución ponerse en contacto con la Asistencia Técnica (“Para la compra dirigirse a la asistencia técnica”).

PT 1. INFORMAÇÕES DE SEGURANÇA

i Para sua segurança e funcionamento correto do aparelho, agradecemos que leia este manual com atenção, antes da instalação e colocação em funcionamento do aparelho. Conserve estas instruções sempre junto do aparelho, mesmo em caso de cedência ou transferência a terceiros. É importante que os utilizadores tenham conhecimento de todas as características de funcionamento e de segurança do aparelho.

! A ligação dos cabos deve ser realizada por um técnico competente.

- O fabricante declina toda e qualquer responsabilidade por eventuais danos decorrentes da instalação ou utilização incorreta ou imprópria do aparelho.
- A distância mínima de segurança entre a placa de cozedura e o exaustor é de 650 mm (alguns modelos poderão ser instalados a altura inferior; consulte o parágrafo sobre as dimensões de trabalho e a instalação).
- Se nas instruções de instalação da placa de cozinha a gás estiver especificada uma distância maior, é necessário respeitá-la.

- Verifique se a tensão da rede elétrica corresponde à indicada na chapa de características aplicada no interior do exaustor.
- Os dispositivos de seccionamento devem ser montados na instalação elétrica fixa, em conformidade com a legislação sobre sistemas de cablagem.
- Para os aparelhos da Classe I, certifique-se de que a rede elétrica doméstica dispõe de um sistema eficaz de ligação à terra.
- Ligue o aspirador à chaminé utilizando um tubo de, pelo menos, 120 mm de diâmetro. O caminho percorrido pelo fumo deve ser o mais curto possível.
- Devem ser respeitadas todas as disposições da legislação em matéria de evacuação de ar.
- Não ligue o exaustor a condutas de fumo que transportem fumos de combustão (por ex. caldeiras, lareiras, etc.).
- Se o exaustor for utilizado em conjunto com aparelhos não elétricos (por ex. aparelhos alimentados a gás), deve ser tida em devida conta a necessidade de assegurar um grau suficiente de ventilação no aposento, para impedir o retorno dos gases de exaustão. Quando o exaustor é utilizado em conjunto com outros aparelhos não alimentados

eletricamente, a pressão negativa no aposento não deve ultrapassar 0,04 mbar, para evitar que os fumos retornem ao aposento através do exaustor.

- O ar não deve ser evacuado através de condutas utilizadas para descarregar o fumo de aparelhos de combustão alimentados a gás ou outros combustíveis.
- Se o cabo de alimentação estiver danificado, deve ser substituído pelo fabricante ou por um técnico do serviço de assistência.
- Ligue a ficha a uma tomada em conformidade com os regulamentos em vigor, numa posição acessível.
- Em relação às medidas técnicas e de segurança que é necessário respeitar para evacuar o fumo, é importante seguir atentamente os regulamentos estabelecidos pelas autoridades locais.

 **ADVERTÊNCIA:** antes de instalar o exaustor, retire as películas de proteção.

- Utilize apenas parafusos e quinquilharia apropriada para o exaustor.

 **ADVERTÊNCIA:** a não utilização de parafusos ou elementos de fixação em conformidade com estas instruções pode causar riscos elétricos.

- Não olhe diretamente para a luz com instrumentos óticos (binóculo, lupa....).
- Não cozinhe flamejados debaixo do exaustor, porque há risco que incêndio.
- Este aparelho pode ser utilizado por crianças com idade igual ou superior a 8 anos e por pessoas com capacidades físicas, sensoriais ou mentais diminuídas ou com experiência e conhecimento insuficientes, desde que sejam vigiadas e tenham recebido instrução sobre a utilização do aparelho de forma segura e compreendam os perigos que o seu uso comporta. As crianças não devem brincar com o aparelho. A limpeza e manutenção do aparelho não devem ser realizadas por crianças, a não ser sob vigilância.
- Vigie as crianças, certificando-se de que não brinquem com o aparelho.
- O aparelho não deve ser utilizado por pessoas (incluindo crianças) com capacidades psico-físico-sensoriais diminuídas ou com experiência e conhecimentos insuficientes, salvo se vigiadas atentamente e instruídas.
-  As partes acessíveis podem aquecer muito durante a utilização dos aparelhos de cozedura.

- Limpe e/ou substitua os filtros, respeitando os intervalos de tempo especificados pelo fabricante (perigo de incêndio). Consulte o parágrafo Manutenção e limpeza.

- Deve haver uma ventilação adequada no aposento, sempre que o exaustor for utilizado simultaneamente com aparelhos que utilizem gás ou outros combustíveis (não aplicável a aparelhos que apenas descarregam ar no aposento).

- O símbolo  colocado no produto ou na sua embalagem indica que o produto não pode ser eliminado como lixo doméstico. Deverá ser entregue num centro de recolha seletiva próprio para reciclagem de resíduos de equipamentos elétricos e eletrónicos. A eliminação correta deste produto contribui para evitar os possíveis efeitos negativos para o meio ambiente e a saúde que seriam criados pela manipulação imprópria dos seus resíduos. Para mais informações sobre o local onde entregar o produto para reciclagem, contacte a delegação local, os serviços municipais ou a loja onde comprou o produto.

- Este exaustor pode ser usado em combinação com uma pla-

ca de cozinha a gás com as seguintes características:

- Potência máxima total 12,4 kW.
- 5 queimadores conforme figura.

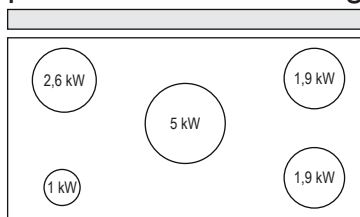

- Potência máxima total 11,5 kW.
- 5 queimadores conforme figura.

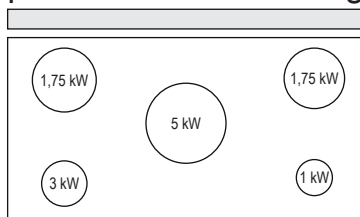

- Potência máxima total 16,6 kW.
- 4 queimadores conforme figura.

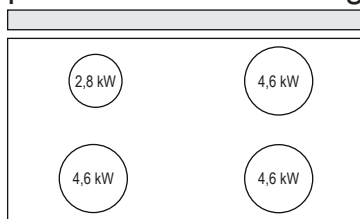

- Potência máxima total 17,7 kW.
- 5 queimadores conforme figura.

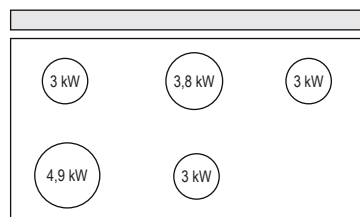

Extensão/retração do aparelho

Risco de ferimentos!



Risco de obstrução durante a retração e extensão do aparelho. Nunca toque na área móvel do aparelho quando estiver a ser recolhido ou estendido. Mantenha as crianças a uma distância de segurança.

2. UTILIZAÇÃO

- O exaustor foi concebido exclusivamente para uso doméstico, para eliminar os cheiros da cozinha.
- Nunca utilize o exaustor senão para o fim para que foi concebido.
- Nunca deixe chamas altas desprotegidas sob o exaustor, quando estiver em funcionamento.
- Ajuste a intensidade da chama de maneira a não ultrapassar o diâmetro do fundo da panela utilizada, certificando-se de que não incide dos lados.
- As frigideiras devem ser vigiadas constantemente durante o uso, porque as gorduras e óleos excessivamente aquecidos são facilmente inflamáveis.

3. LIMPEZA E MANUTENÇÃO

- A parte esponjosa do filtro pode ser lavada na máquina de lavar louça, pelo menos, de 4 em 4 meses ou com maior frequência, no caso de uso intensivo. Garante o funcionamento até um máximo de 5 lavagens antes da substituição (**W**).

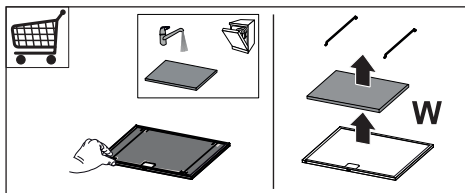

- Os filtros antigordura devem ser limpos cada 2 meses de funcionamento, ou com maior frequência no caso de uso muito intenso, e podem ser lavados na máquina de lavar louça (**Z**).

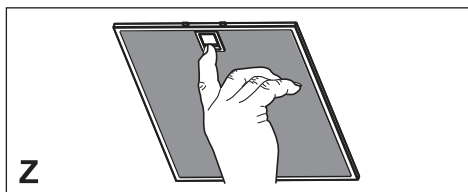

- Limpe o exaustor com um pano húmido e detergente líquido neutro.

4. COMANDOS



Ao ser ligada pela primeira vez, a placa identifica a frequência de rede.

A identificação é sinalizada no visor através do led G intermitente e do painel que começa a fechar-se.

Aguarde 10 s, para dar à placa de comandos o tempo necessário para realizar a calibração, antes de aceder aos comandos.

Tecla	Função	Tecla de Led
A	Esta tecla só funciona com o painel aberto.	-
	Pressão breve = Acende/Apaga as Luzes no máximo de intensidade.	Tecla Led A fixa.
	Pressão de 2 segundos = Acende/Apaga as Luzes de cortesia.	Tecla Led A fixa.
B	Só funciona com o painel aberto. Pressão breve = Ativa/Desativa a função Delay, ou seja, o processo automático de desativação retardada de 30' do motor e do sistema de iluminação, seja qual for a velocidade a que o aparelho estiver a funcionar. Desativa-se quando se pressiona a mesma tecla, quando se desliga o motor ou quando se fecha o painel. Atenção! o modo não funciona se foi ativada anteriormente a função INTENSIVA.	Acesos Tecla Led B + a Tecla da velocidade definida.
	Funciona tanto com o painel fechado, como aberto. Pressão de 2 Segundos = Com o alarme dos filtros disparado, o sistema fará o Reset do Alarme Filtros, todos os LEDs são 3 flashes. Estas indicações só são visíveis se o motor estiver desligado.	Tecla Led fixa: Indica a necessidade de lavar os filtros metálicos antigordura. O alarme dispara ao fim de 100 horas de funcionamento efetivo do exaustor. Tecla Led intermitente : Indica a necessidade de substituir os filtros de carvão ativo. Nesta altura devem lavar-se também os filtros metálicos antigordura. O alarme dispara após 200 horas de funcionamento efetivo do exaustor.
C	Só funciona com o painel aberto. Pressão breve = Ativa a velocidade IV.	Tecla Led C+G fixa.
	Só funciona com o painel aberto. Pressão de 2 segundos = Ativa/Desativa a velocidade intensiva. Esta velocidade é temporizada a 6 minutos. Decorrido este período de tempo, o sistema regressará à velocidade definida anteriormente. Desativa-se quando se pressiona a mesma tecla, quando se desliga o motor ou quando se fecha o painel.	Tecla Led C intermitente Tecla Led G fixa.
D	Só funciona com o painel aberto. Ativa a velocidade III.	Tecla Led D+G fixa.
E	Só funciona com o painel aberto Ativa/Desativa a velocidade II.	Tecla Led E+G fixa.
	Funciona quer com o painel fechado quer aberto, com o Motor + Luzes = Desligados (Off). Pressão de 4 segundos = Ativa/Desativa o Bloqueamento do teclado.	Todas as teclas de led piscam duas vezes. Durante o bloqueamento, as teclas led acendem-se sequencialmente.
F	Só funciona com o painel aberto. Pressão breve = Ativa/Desativa a velocidade I.	Tecla Led F+G fixa.
	Painel aberto ou fechado Pressão de 2 segundos = Ativa/Desativa o Alarme Filtros de carvão ativo, com o motor desligado e sem alarmes de filtros disparados.	2 sinais intermitentes da tecla Led B= O alarme dos filtros de carvão ativo está Ativado. 1 sinal intermitente da tecla Led B= O alarme dos filtros de carvão ativo está Desativado.
G	Painel aberto Pressão breve = Desliga o motor.	A tecla Led apaga-se.
	Painel aberto ou fechado Pressão de 2 segundos com motor e luzes desligados = Ativa/Desativa o Telecomando.	2 sinais intermitentes das teclas Led G + F = Telecomando ativado. 1 sinal intermitente das teclas Led G + F = Telecomando desativado.
H	Pressão breve Painel aberto = Fecha o painel + apaga luzes e desliga o motor.	-
	Pressão breve Painel fechado = Abre o painel + acendes as luzes e liga o motor. Atenção: Se por qualquer motivo o painel estiver parcialmente aberto, ao pressionar esta tecla o painel terminará o seu ciclo de abertura ou de encerramento.	-

5. TELECOMANDO (DE OPÇÃO)

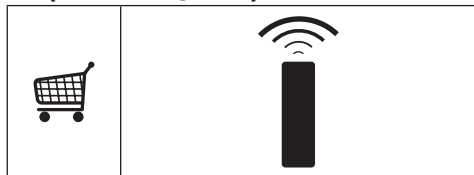

6. ILUMINAÇÃO

- Para substituição, contacte a assistência técnica (“Para compra, dirija-se à assistência técnica”).

IT 1. INFORMAZIONI SULLA SICUREZZA

i Per la propria sicurezza e per il corretto funzionamento dell'apparecchio, si prega di leggere attentamente questo manuale prima dell'installazione e della messa in funzione. Tenere queste istruzioni sempre insieme all'apparecchio, anche in caso di cessione o trasferimento a terzi. È importante che gli utilizzatori conoscano tutte le caratteristiche di funzionamento e sicurezza dell'apparecchio.

! Il collegamento dei cavi deve essere effettuato da un tecnico competente.

- Il fabbricante non potrà ritenersi responsabile per eventuali danni risultanti da un'installazione o utilizzazione impropria.
- La distanza minima di sicurezza tra il piano cottura e la cappa aspirante è di 650 mm (alcuni modelli possono essere installati a un'altezza inferiore; vedere il paragrafo relativo alle dimensioni di lavoro e all'installazione).
- Se le istruzioni di installazione del piano cottura a gas specificano una distanza maggiore di quella sopra indicata, è necessario tenerne conto.
- Controllare che la tensione di rete corrisponda a quella indicata sulla targa dati applicata all'interno della cappa.
- I dispositivi di sezionamento devono essere installati nell'impianto fisso in conformità alle normative sui sistemi di cablaggio.
- Per gli apparecchi di Classe I, controllare che la rete di alimentazione domestica disponga di un adeguato collegamento a massa.
- Collegare la cappa alla canna fumaria con un tubo di diametro minimo di 120 mm. Il percorso dei fumi deve essere il più corto possibile.
- Devono essere rispettate tutte le normative riguardanti lo scarico dell'aria.
- Non collegare la cappa aspirante ai condotti fumari che trasportano fumi di combustione (per es. di caldaie, camini ecc.).
- Se la cappa è utilizzata in combinazione con apparecchi non elettrici (per es. apparecchi a gas), deve essere garantito un sufficiente grado di aerazione nel locale per impedire il ritorno di flusso dei gas di scarico. Quando la cappa per cucina è utilizzata in combinazione con apparecchi non alimentati dalla corrente elettrica, la pressione negativa nel locale non deve superare 0,04 mbar per evitare che i fumi vengano riaspirati nel locale dalla cappa.
- L'aria non deve essere evacuata attraverso un condotto utilizzato

per lo scarico dei fumi da apparecchi di combustione alimentati a gas o altri combustibili.

- Il cavo di alimentazione, se danneggiato, deve essere sostituito dal fabbricante o da un tecnico del servizio assistenza.
- Collegare la spina ad una presa di tipo conforme alle normative vigenti e in posizione accessibile.
- Relativamente alle misure tecniche e di sicurezza da adottare per lo scarico dei fumi è importante attenersi scrupolosamente ai regolamenti stabiliti dalle autorità locali.

 **AVVERTENZA:** prima di installare la cappa, rimuovere le pellicole di protezione.

- Usare solo viti e minuteria di tipo idoneo per la cappa.

 **AVVERTENZA:** la mancata installazione delle viti o dei dispositivi di fissaggio in conformità alle presenti istruzioni può comportare rischi di scosse elettriche.

- Non osservare direttamente con strumenti ottici (binocolo, lente d'ingrandimento....).
- Non cuocere al flambé sotto la cappa: si potrebbe sviluppare un incendio.
- Questo apparecchio può essere utilizzato da bambini di età non inferiore a 8 anni e da persone con ridotte capacità psico-fisico-sensoriali o con esperienze insufficienti,

purché attentamente sorvegliati e istruiti su come utilizzare in modo sicuro l'apparecchio e sui pericoli che ciò comporta. Assicurarsi che i bambini non giochino con l'apparecchio. Pulizia e manutenzione da parte dell'utente non devono essere effettuate da bambini, a meno che non siano sorvegliati.

- Sorvegliare i bambini, assicurandosi che non giochino con l'apparecchio.
- L'apparecchio non deve essere utilizzato da persone (bambini compresi) con ridotte capacità psico-fisico-sensoriali o con esperienza e conoscenze insufficienti, a meno che non siano attentamente sorvegliate e istruite.

 Le parti accessibili possono diventare molto calde durante l'uso degli apparecchi di cottura.

- Pulire e/o sostituire i filtri dopo il periodo di tempo specificato (pericolo di incendio). Vedere il paragrafo Manutenzione e pulizia.
- Deve essere presente un'adeguata ventilazione nel locale quando la cappa è utilizzata contemporaneamente ad apparecchi che utilizzano gas o altri combustibili (non applicabile ad apparecchi che scaricano unicamente l'aria nel locale).

- Il simbolo  sul prodotto o sulla sua confezione indica che il prodotto non può essere smaltito come un normale rifiuto domestico. Il prodotto da smaltire deve essere conferito presso un apposito centro di raccolta per il riciclaggio dei componenti elettrici ed elettronici. Assicurandosi che questo prodotto sia smaltito correttamente, si contribuirà a prevenire potenziali conseguenze negative per l'ambiente e per la salute che potrebbero altrimenti derivare dal suo smaltimento inadeguato. Per informazioni più dettagliate sul riciclaggio di questo prodotto, contattare il Comune, il servizio locale di smaltimento rifiuti oppure il negozio dove è stato acquistato il prodotto.

- Questa Cappa aspirante può essere utilizzata in combinazione con un piano cottura a Gas dotato delle seguenti caratteristiche:

- Potenza massima totale 12,4kW.
- 5 fuochi come in figura.

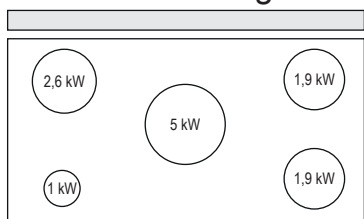

- Potenza massima totale 11,5kW.
- 5 fuochi come in figura.

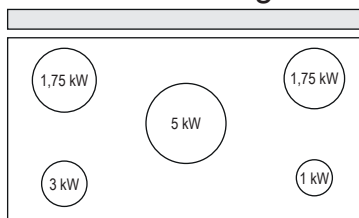

- Potenza massima totale 16,6kW.
- 4 fuochi come in figura.

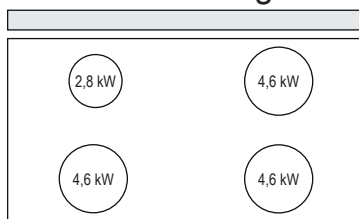

- Potenza massima totale 17,7kW.
- 5 fuochi come in figura.

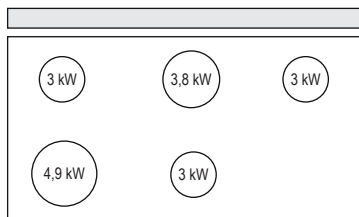

Salita/discesa dell'apparecchio
Pericolo di lesioni!

 Pericolo di schiacciamento durante la salita e la discesa dell'apparecchio. Durante la salita e la discesa dell'apparecchio, non sostare mai nell'area di movimento dello stesso.

Tenere i bambini a distanza di sicurezza.

- Pulire la cappa utilizzando un panno umido e un detergente liquido neutro.

2. USO

- La cappa aspirante è progettata esclusivamente per l'uso domestico allo scopo di eliminare gli odori dalla cucina.
- Non usare mai la cappa per scopi diversi da quelli per cui è stata progettata.
- Non lasciare mai fiamme alte sotto la cappa quando è in funzione.
- Regolare l'intensità della fiamma in modo da dirigerla esclusivamente verso il fondo del recipiente di cottura, assicurandosi che non ne avvolga i lati.
- Le friggitorici devono essere costantemente controllate durante l'uso: l'olio surriscaldato potrebbe incendiarsi.

3. PULIZIA E MANUTENZIONE

- La parte spugnosa del filtro può essere lavata in lavastoviglie almeno ogni 4 mesi o più frequentemente, per un uso particolarmente intenso, garantendo il funzionamento fino ad un massimo di 5 lavaggi prima della sostituzione (**W**).

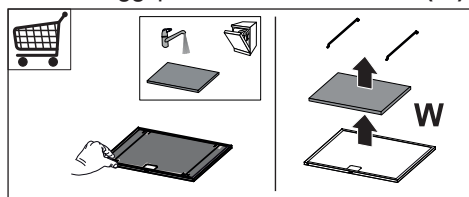

- I filtri antigrasso devono essere puliti ogni 2 mesi di funzionamento o più frequentemente in caso di utilizzo molto intenso e possono essere lavati in lavastoviglie (**Z**).

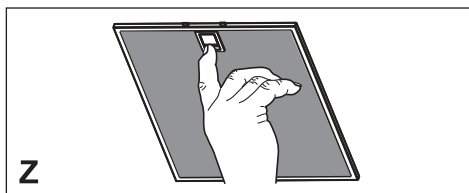

4. COMANDI



Alla prima accensione la scheda riconosce la frequenza di rete .

Il riconoscimento viene segnalato sul display con il led **G** lampeggiante e il pannello si pone in chiusura.

Attendere 10s. per permettere alla scheda comandi di effettuare la calibrazione, prima di accedere ai comandi.

Tasto	Funzione	Tasto Led
A	Il tasto Funziona solo ad Anta Aperta.	-
	Pressione Breve = Accende/Spegne le Luci alla massima intensità.	Tasto Led A Fisso.
	Pressione di 2 Secondi = Accende/Spegne le Luci di Cortesia.	Tasto Led A Fisso.
B	Funziona solo ad Anta Aperta. Pressione breve =Attiva/Disattiva il Delay, lo spegnimento automatico ritardato di 30', del Motore e dell'Impianto di Illuminazione da qualsiasi Velocità. Si disattiva premendo il medesimo tasto, spegnendo il motore o chiudendo l'anta. Attenzione! la modalità non funziona se è stata prima attivata l'INTENSIVA.	Accesso Tasto Led B + il Tasto della Velocità impostata.
	Funziona sia ad Anta Chiusa che Aperta. Pressione di 2 Secondi = Con l'allarme filtri in corso si effettua il Reset dell'Allarme Filtri, tutti i led lampeggiano 3 volte. Tali segnalazioni sono visibili solo a motore spento.	Tasto Led Fisso: Segnala la necessità di lavare i filtri antigrasso metallici. L'allarme entra in funzione dopo 100 ore di lavoro effettivo della Cappa. Tasto Led Lampeggiante : Segnala la necessità di sostituire i filtri al carbone attivo e devono anche essere lavati i filtri anti-grasso metallici. L'allarme entra in funzione dopo 200 ore di lavoro effettivo della Cappa.
C	Funziona solo ad Anta Aperta. Pressione breve = Attiva la quarta velocità.	Tasto Led C+G Fisso.
	Funziona solo ad Anta Aperta. Pressione di 2 Secondi = Abilita/Disabilita la velocità Intensiva. Tale velocità è temporizzata a 6 minuti. Al termine del tempo il sistema ritorna alla velocità precedentemente impostata. Si disattiva premendo il medesimo tasto, spegnendo il motore o chiudendo l'anta.	Tasto Led C Lampeggiante. Tasto Led G Fisso.
D	Funziona solo ad Anta Aperta. Attiva la terza velocità.	Tasto Led D+G Fisso.
E	Funziona solo ad Anta Aperta Attiva/Disattiva la seconda velocità.	Tasto Led E+G Fisso.
	Funziona sia ad Anta Chiusa che Aperta con Motore + Luci = Off. Pressione di 4 Secondi = Abilita/disabilita il Blocco Tastiera.	Tutti i Tasti Led lampeggiano 2 volte. Durante il Blocco i Tasti Led si accendono con una sequenza.
F	Funziona solo ad Anta Aperta. Pressione breve = Attiva/Disattiva la prima velocità.	Tasto Led F+G Fisso.
	Anta Aperta o Chiusa Pressione di 2 Secondi = Abilita/Disabilita l' Allarme Filtri al Carbone Attivo con Motore Spento e senza Allarmi Filtri in corso.	2 Lampeggi Tasto Led B= Allarme Filtri C.A. Attivato. 1 Lampeggio Tasto Led B= Allarme Filtri C.A. Disattivato.
G	Anta Aperta Pressione Breve = Spegne il Motore.	Spegnimento del Tasto Led.
	Anta Aperta o Chiusa Pressione di 2 Secondi con Motore e Luci Off =Abilita/Disabilita il Telecomando.	2 Lampeggi Tasti Led G + F = Telecomando Abilitato. 1 Lampeggio Tasti Led G + F = Telecomando Disabilitato.
H	Pressione Breve Anta Aperta = Chiude l' Anta + Luci e Motore Off.	-
	Pressione Breve Anta Chiusa = Apre l' Anta + Luci e Motore On. Attenzione: Se l' Anta per qualche motivo è parzialmente aperta, premendo il Tasto finirà il suo ciclo o di apertura o di chiusura.	-

5. TELECOMANDO (OPZIONALE)

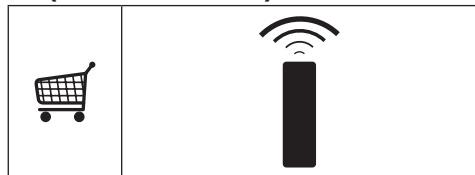

6. ILLUMINAZIONE

- Per la sostituzione contattare l'Assistenza Tecnica ("Per l'acquisto rivolgersi all'assistenza tecnica").

1. SÄKERHETSINFORMATION

i För din säkerhet och korrekt funktion av apparaten ber vi dig läsa denna bruksanvisning noggrant innan apparaten installeras och tas i bruk. Förvara alltid denna bruksanvisning tillsammans med apparaten, så att du kan lämna över den till ev. ny ägare. Det är viktigt att användarnakännertillapparaten samtliga funktions- och säkerhets egen skaper.

! Anslutningen av elkablarna ska utföras av en behörig tekniker.

- Tillverkaren ansvarar inte för eventuella skador som orsakas av felaktig installation eller användning.
- Min. säkerhetsavstånd mellan spishällen och köksfläkten är 650 mm (vissa modeller kan installeras på en lägre höjd; se avsnittet gällande drift- och installationsmått).
- Om installationsanvisningarna för gasspishällen anger ett större avstånd än det ovan angivna, måste det beaktas.
- Kontrollera att nätspänningen motsvarar den som anges på märkplåten inuti köksfläkten.
- Det är nödvändigt att installera frånskiljare i det fasta elsystemet i enlighet med kabel dragningsbestämmelserna.

- För apparater i klass I, säkerställ att bostadens elsystem har en lämplig jordanslutning.
- Anslut köksfläkten till imkanalen med ett rör med min. diameter på 120 mm. Sträckan där matos avleds ska vara så kort som möjligt.
- Följ gällande lagstiftning angående utsugning av luft.
- Anslut inte köksfläkten till rök gas kanaler för förbränningsrök från värmepannor, öppna spisar o.s.v.
- Om köksfläkten används i kombination med andra apparater som inte är eldrivna (t.ex. gasdrivna apparater), ska du sörja för tillräcklig ventilation av lokalen för att förhindra returflöde av förbränningsgas. När köksfläkten används i kombination med andra apparater som inte är eldrivna, får lokalens negativa lufttryck inte överskrida 0,04 mbar för att förhindra att rök sugts tillbaka in i lokalen via köksfläkten.
- Luftutsläppet får inte ske genom en rökgaskanal som används av gasdrivna eller andra bränsle drivna apparater.
- Om elkabeln skadas, ska den bytas ut av tillverkaren eller av en servicetekniker.
- Anslut stickkontakten till ett lättillgängligt vägguttag som är i överensstämmelse med gällande bestämmelser.
- Följ noggrant föreskrifterna

från de lokala myndigheterna när det gäller de tekniska och säkerhetsmässiga åtgärder som ska vidtas för avledning av rök.

 **WARNING:** Ta bort skyddsfilmen innan du installerar köksfläkten.

- Använd endast skruvar och beslag som är lämpliga för köksfläkten.

 **WARNING:** Om det inte installeras skruvar och beslag som överensstämmer med dessa anvisningar kan det leda till risk för elektrisk stöt.

- Titta inte direkt med optiska instrument (kikare, för storingsglas o.s.v.).
- Flambara inte under köksfläkten. Det finns risk för eldsvåda.
- Denna apparat får användas av barn (över 8 år), personer med nedsatt fysisk, sensorisk eller mental funktionsförmåga eller personer som saknar erfarenhet eller kunskap om hur den används, under förutsättning att de övervakas av någon som kan ansvara för deras säkerhet eller som har lärt dem hur apparaten används på ett säkert sätt och gjort dem medvetna om riskerna. Barn får inte leka med apparaten. Rengöring och underhåll som ska utföras av användaren får inte utföras av barn utan tillsyn

av en vuxen.

- Håll barn under uppsikt så att de inte leker med apparaten.
- Denna apparat får inte användas av personer (inkl. barn) med nedsatt fysisk, sensorisk eller mental funktionsförmåga eller personer som saknar erfarenhet eller kunskap om hur den används, om de inte övervakas och instrueras.

 De åtkomliga delarna kan bli mycket varma under användningen av spisar, matlagingsapparater o.dyl.

- Rengör och/eller byt ut filtren efter den angivna tidsperioden (brandrisk). Se avsnitt Under håll och rengöring.
- Lokalen måste ha lämplig ventilation när köksfläkten används samtidigt med andra apparater som använder gas eller andra bränslen (gäller inte apparater som endast släpper ut luft i lokalen).
- Symbolen  på apparaten eller emballaget anger att apparaten inte får hanteras som hushållsavfall. Den ska i stället lämnas in på en uppsamlingsplats för återvinning av el- och elektronikkomponenter. Genom att säkerställa att apparaten hanteras på rätt sätt bidrar du till att förebygga eventuella negativa miljö- och

hälsoeffekter som kan uppstå om apparaten bortskaffas som vanligt avfall. För ytterligare upplysningar om återvinning av apparaten bör du kontakta lokala myndigheter, sophämtningstjänsten eller affären där du köpte apparaten.

- Denna köksfläkt kan användas i kombination med en gasspisshäll med följande egenskaper:
- Max. total effekt 12,4 kW.
- 5 brännare enligt figuren.

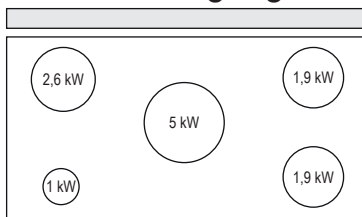

- Max. total effekt 11,5 kW.
- 5 brännare enligt figuren.

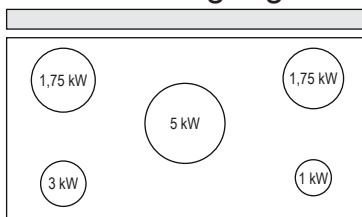

- Max. total effekt 16,6 kW.
- 4 brännare enligt figuren.

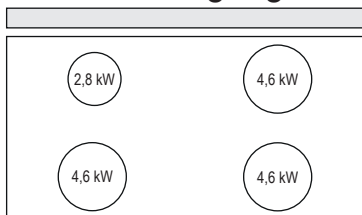

- Max. total effekt 17,7 kW.
- 5 brännare enligt figuren.

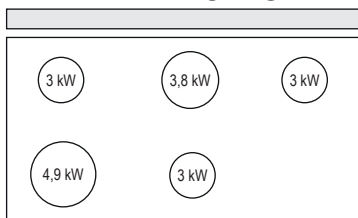

Öppning/stängning av apparaten

Risk för personskador!



Klämrisk föreligger vid stängning och öppning av apparaten. Uppehåll dig aldrig i apparatens rörelseområde medan den stängs eller öppnas. Håll barn på behörigt avstånd.

2. ANVÄNDNING

- Köksfläkten har uteslutande konstruerats för hushållsbruk, för att avlägsna matos i köket.
- Använd aldrig köksfläkten för andra ändamål än vad den är konstruerad för.
- Se till att det aldrig uppkommer höga lågor under köksfläkten när den är igång.
- Justera lågans styrka så att den endast berör kokkärlets botten och inte slickar utmed dess sidor.
- Fritösearna ska kontrolleras hela tiden under användningen. Den överhettade oljan kan ta eld.

3. RENGÖRING OCH UNDERHÅLL

- Filtrets svampdel kan diskas i diskmaskin åtminstone var 4:e månad eller oftare, för en speciellt intensiv användning, och garanterar funktionen upptill 5 diskningar

före byte (W).

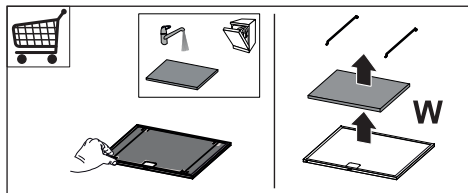

- Fettfiltren ska rengöras varannan månad eller oftare vid intensiv användning. De kan diskas i diskmaskin (Z).

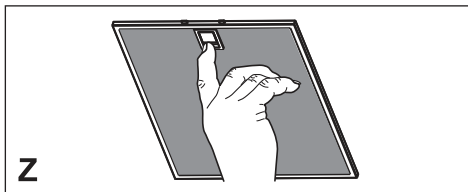

- Rengör köksfläkten med en fuktig trasa och ett neutralt flytande rengöringsmedel.

4. REGLAGE



När apparaten slås på för första gången känner kortet av nätfrekvensen.

Avkänningen signaleras på displayen av att lysdioden G blinkar och panelen stängs.

Vänta 10 sekunder innan du använder något reglage, så att kontrollkortet hinna utföra kalibreringen.

Knapp	Funktion	Lysdiodknapp
A	Knappen fungerar enbart med öppen lucka.	-
	Kort tryck = Tänder och släcker belysningen med max. intensitet.	Lysdiodknapp A med fast sken
	Tryck i 2 sekunder = Tänder/släcker innerbelysningen.	Lysdiodknapp A med fast sken
B	Fungerar enbart med öppen lucka. Kort tryck = Aktiverar/disaktiverar Delay, den automatiska avstängningen av motorn försenad med 30', släckning av belysningsanläggning från vilken hastighet som helst. Den disaktiveras genom att trycka på samma knapp, genom att stänga av motorn och stänga luckan. Observera! Denna funktion kan inte aktiveras om INTENSIV är aktiv.	Lysdiodknapp B tänd + knappen för inställd hastighet.
	Fungerar med såväl stängd som öppen lucka. Tryckt i 2 sekunder = Med pågående filterlarm utförs Reset av filterlarmet, alla lampor 3 blinkningar. Dessa meddelanden är enbart synliga med avstängd motor.	Lysdiodknapp med fast sken: Signalerar nödvändigheten att diska metallfettfiltren. Larmet träder i funktion efter 100 timmar av effektivt arbete av köksfläkten. Blinkande lysdiodknapp: Signalerar nödvändigheten att byta filtren med aktivt kol och att även metallfettfiltren måste diskas. Larmet träder i funktion efter 200 timmar av effektivt arbete av köksfläkten.
C	Fungerar enbart med öppen lucka. Kort tryck = Aktiverar den fjärde hastigheten.	Lysdiodknapp C+G med fast sken.
	Fungerar enbart med öppen lucka. Tryckt i 2 sekunder = Aktiverar/disaktiverar den intensiva hastigheten. Denna hastighet är tidsinställd på 6 minuter. När denna tid förflutit återgår systemet till den tidigare inställda hastigheten. Den disaktiveras genom att trycka på samma knapp, genom att stänga av motorn eller stänga luckan.	Blinkande lysdiodknapp C. Lysdiodknapp G med fast sken.
D	Fungerar enbart med öppen lucka. Aktiverar den tredje hastigheten.	Lysdiodknapp D+G med fast sken.
E	Fungerar enbart med öppen lucka. Aktiverar/disaktiverar den andra hastigheten.	Lysdiodknapp E+G med fast sken.
	Fungerar såväl med stängd/öppen lucka med motor belysning = Off. Tryck i 4 sekunder = Aktiverar/disaktiverar Låsning av knappsats.	Alla lysdiodknappar blinkar 2 gånger. Under låsning av knappsats tänds lysdiodknapparna i följd.
F	Fungerar enbart med öppen lucka. Kort tryck = Aktiverar/disaktiverar den första hastigheten.	Lysdiodknapp F+G med fast sken.
	Lucka öppen eller stängd Tryckt i 2 sekunder = Aktiverar/disaktiverar den Filterlarm med aktivt kol med avstängd motor och utan pågående filterlarm.	2 Blinkningar av lysdiodknappen B= Filterlarm aktivt kol. Aktiverat. 1 Blinkning av lysdiodknappen B= Filterlarm aktivt kol. Deaktiverat.
G	Lucka öppen Kort tryck = Stänger av motorn.	Släckning av lysdiodknapp.
	Lucka öppen eller stängd Tryck i 2 sekunder med motor och belysning Off = Aktiverar/disaktiverar fjärrkontrollen.	2 Blinkningar av lysdiodknapparna G + F = Fjärrkontroll aktiverad. 1 Blinkning av lysdiodknapparna G + F = Fjärrkontroll disaktiverad.
H	Kort tryck Lucka öppen = Stänger luckan + Belysning och motor Off.	-
	Kort tryck Stängd lucka = Öppnar luckan + Belysning och motor On. Varning: Om luckan för någon anledningen är delvis öppen, genom att trycka på knappen slutför den sin öppnings- eller stängningscykel.	-

5. FJÄRRKONTROLL (EXTRA TILLBEHÖR)

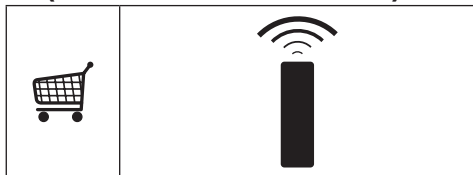

6. BELYSNING

- Kontakta en auktoriserad serviceverkstad för byte ("Kontakta en auktoriserad serviceverkstad för köp").

1. SIKKERHETSINFORMASJON

i For din egen sikkerhet og en riktig funksjon av apparatet, må du lese denne veiledningen nøye før apparatet installeres og tas i bruk. Veiledningen skal alltid følge med apparatet, også hvis det overdras til tredjeperson. Det er viktig at brukerne kjenner til alle apparatets drifts- og sikkerhetsegenskaper.

! Tilkoblingen av kablene må utføres av en kvalifisert tekniker.

- Produsenten er ikke ansvarlig for eventuelle skader som skyldes feil installasjon eller bruk.
- Minste sikkerhetsavstand mellom platetopp og kjøkkenvifte er 650 mm (noen modeller kan monteres ved lavere høyde; se avsnittet om arbeidsmål og installasjon).
- Hvis installasjonsinstruksjonene for gassplattetoppen spesifiserer en større avstand enn angitt ovenfor, må du overholde dette.
- Kontroller at nettspenningen stemmer med spenningen oppgitt på merkeplaten på innsiden av kjøkkenviften.
- Det er nødvendig å installere hovedbrytere i det faste elektriske systemet i samsvar med forskriftene om kabelsystemer.
- For apparater i klasse I må du kontrollere at hjemmets

strømnett er jordet.

- Koble kjøkkenviften til røkrøret med et rør med en diameter på min. 120 mm. Røret må være så kort som mulig.
- Følg alle bestemmelsene for luftutløp.
- Ikke koble kjøkkenviften til røkkkanaler for utslipp av forbrenningsrøk (f.eks. fra kjeler, peiser, osv.).
- Hvis kjøkkenviften brukes sammen med apparater som ikke bruker strøm (f.eks. gassapparater), må det garanteres en god ventilasjon i rommet for å unngå retur av forbrenningsgassen. Når kjøkkenviften brukes sammen med apparater som ikke bruker strøm, må ikke det negative trykket i rommet overstige 0,04 mbar for å unngå en retur av røkene.
- Luften må ikke føres ut gjennom en røkkanal som brukes for røkutslipp fra apparater som fungerer med gass eller andre forbrenningsstoffer.
- Hvis nettkabelen skades, må den skiftes ut av produsenten eller servicesenteret.
- Sett støpslet inn i en lett tilgjengelig stikkontakt som er i samsvar med gjeldende bestemmelser.
- Følg nøye forskriftene fra de lokale myndighetene vedrørende tekniske og sikkerhetsmessige tiltak for røkutslipp.

 **ADVARSEL:** Fjern beskyttelsesfilmene før kjøkkenviften installeres.

- Bruk kun skruer og beslag som passer til kjøkkenviften.

 **ADVARSEL:** Manglende installasjon av skruer eller beslag i samsvar med disse instruksjonene kan medføre risiko for ellsjokk.

- Ikke se mot lyset med optiske instrumenter (kikkert, forstørrelsesglass, osv.).
- Ikke flambér under kjøkkenviften, fordi en brann kan utvikles.
- Barn (over 8 år) eller personer med nedsatte fysiske, sensoriske eller psykiske evner, eller personer uten erfaring og kunnskap må kun bruke apparatet dersom de får tilsyn eller opplæring i en sikker bruk av apparatet og farene knyttet til bruken. Ikke la barn leke med apparatet. Rengjøring og vedlikehold som er brukerens ansvar, må ikke utføres av barn med mindre de er under tilsyn.
- Pass på at barn ikke leker med apparatet.
- Dette apparatet er ikke egnet til bruk av personer (inkl. barn) med nedsatte fysiske, sensoriske eller psykiske evner, eller personer uten erfaring og kunnskap i bruk av apparatet med mindre de er overvåket og opplært.

 De tilgjengelige delene kan bli veldig varme når

platetopper/komfyrer er i bruk.

- Rengjør og/eller skift ut filtrene etter oppgitt intervall (brannfare). Se avsnittet Vedlikehold og rengjøring.
- Det må være en god utlufting i rommet når kjøkkenviften brukes samtidig med apparater som fungerer med gass eller andre forbrenningsstoffer (gjelder ikke apparater som kun fører luften ut i lokalet).
- Symbolet  på apparatet eller emballasjen angir at apparatet ikke skal kastes sammen med vanlig husholdningsavfall. Apparatet må leveres til et innsamlingscenter for resirkulering av elektrisk og elektronisk materiale. Ved å kassere dette apparatet på riktig måte, bidrar du til å forhindre de negative virkningene på miljøet og menneskehelsen som kan forårsakes av en feilaktig avfallshåndtering av dette apparatet. For mer informasjon om gjenvinning av dette apparatet, kontakt kommunen, renovasjonsselskapet eller forhandleren hvor apparatet ble kjøpt.
- Denna köksfläkt kan användas i kombination med en gasspishäll med följande egenskaper:
- Max. total effekt 12,4 kW.
- 5 brännare enligt figuren.

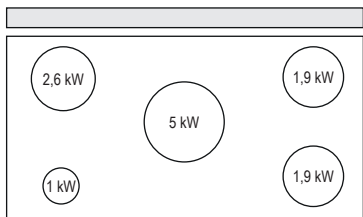

- Max. total effekt 11,5 kW.
- 5 brännare enligt figuren.

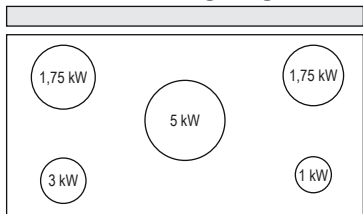

- Max. total effekt 16,6 kW.
- 4 brännare enligt figuren.

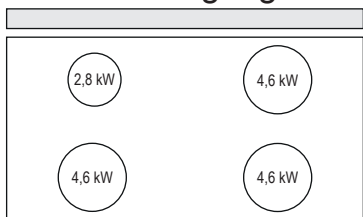

- Max. total effekt 17,7 kW.
- 5 brännare enligt figuren.

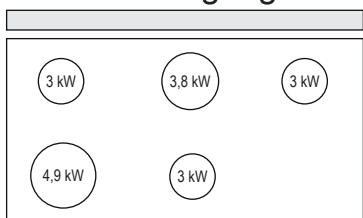

Åpning og lukking av apparatet

Risiko for personskader!

 Det er en klemmerisiko i forbindelse med lukking og åpning av apparatet. Opphold

deg aldri i apparatets bevegelsesområde mens det lukkes eller åpnes. Hold barn på sikker avstand.

2. BRUK

- Kjøkkenviften er kun utviklet til husholdningsbruk for å fjerne matos fra kjøkkenet.
- Bruk aldri kjøkkenviften til annet enn tiltenkt formål (tiltenkt bruk era nella vecchia direttiva).
- Pass på at det aldri er høye flammer under kjøkkenviften når den er i bruk.
- Reguler flammestyrken slik at flammen kun dekker grytebunnen og ikke stikker utover kantene.
- Vær alltid veldig oppmerksom ved frityrsteking, fordi den varme oljen kan ta fyr.

3. RENGJØRING OG VEDLIKEHOLD

- Filterets svampaktige del kan vaskes i oppvaskmaskin hver fjerde måned, eller oftere ved svært intens bruk. Den kan vaskes fem ganger før filteret må skiftes ut (**W**).

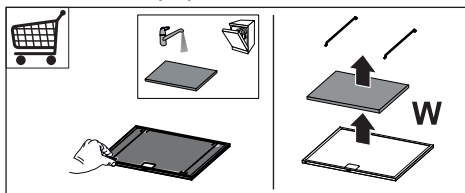

- Fettfiltrene må rengjøres hver andre måned eller oftere ved hyppig bruk. De kan vaskes i oppvaskmaskin (**Z**).

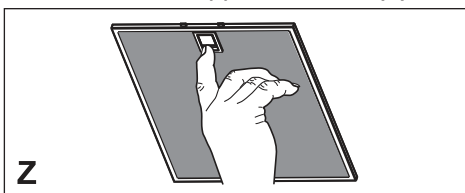

- Bruk kun en fuktig klut og et mildt rengjøringsmiddel til rengjøringen av kjøkkenviften.

4. KONTROLLER



Ved første start avkjenner kortet nettfrekvensen.

Avkjenningen signaleres på displayet ved at LED G blinker og panelet lukkes.

Vent i 10 s før tilgang til kontrollene, slik at kontrollkortet kan utføre kalibreringen.

Knapp	Funksjon	Knapp med LED
A	Knappen fungerer kun med åpen luke.	-
	Rast trykk = Slår belysningen på og av ved maks styrke.	Knapp med LED A tent:
	Trykk i 2 sekunder = Slår dempet belysning på og av.	Knapp med LED A tent:
B	Fungerer kun med åpen luke. Raskt trykk = Aktiverer/deaktiverer forsinkelsesfunksjonen: automatisk slukking av motoren (uansett hastighet) og belysningen med en forsinkelse på 30 minutter. Funksjonen deaktiveres ved å trykke på den samme knappen, slå av motoren eller lukke luken. OBS! Modusen fungerer ikke hvis INTENSIV er blitt aktivert først.	Knapp med LED B tent + knappen for innstilt hastighet.
	Fungerer både med lukket og åpen luke. Trykk i 2 sekunder = Når alarm for filter er i gang, tilbakestilles, filteralarmen alle lysene 3 blink. Disse signaleringene er kun synlige når motoren er slått av.	Knapp med LED tent: Signalerer at de metalliske fettfiltrene må vaskes. Alarmsignalet gis etter at kjøkkenviften har fungert i 100 timer. Knapp med LED blinker: Signalerer at de aktive kullfiltrene må byttes ut og at de metalliske fettfiltrene må vaskes. Alarmsignalet gis etter at kjøkkenviften har fungert i 200 timer.
C	Fungerer kun med åpen luke. Raskt trykk = Slår på den fjerde hastigheten.	Knapp med LED C+G tent:
	Fungerer kun med åpen luke. Trykk i 2 sekunder = Slår den intensive hastigheten på og av. Kjøkkenviften fungerer med den intensive hastigheten i 6 minutter. Når tiden er utløpt, går systemet tilbake til den tidligere innstilte hastigheten. Funksjonen deaktiveres ved å trykke på den samme knappen, slå av motoren eller lukke luken.	Knapp med LED C blinker Knapp med LED G tent.
D	Fungerer kun med åpen luke. Slår på den tredje hastigheten.	Knapp med LED D+G tent:
E	Fungerer kun med åpen luke. Slår den andre hastigheten på og av.	Knapp med LED E+G tent:
	Fungerer både med lukket og åpen luke og med motor + belysning slått av. Trykk i 4 sekunder = Aktiverer/deaktiverer barnelåsen.	Alle knappene med LED blinker to ganger. Når barnelåsen aktiveres, tennes knappene med LED en om gangen i en tenningssekvens.
F	Fungerer kun med åpen luke. Raskt trykk = Slår den første hastigheten på og av.	Knapp med LED F+G tent:
	Åpen eller lukket luke Trykk i 2 sekunder = Aktiverer/deaktiverer alarmen for de aktive kullfiltrene mens motoren er slått av, og ingen alarm for filtrene er utløst.	Knappen med LED B blinker to ganger = Alarmen for de aktive kullfiltrene er aktivert. Knappen med LED B blinker en gang = Alarmen for de aktive kullfiltrene er deaktivert.
G	Åpen luke Raskt trykk = Slår av motoren.	Knappen med LED slås av.
	Åpen eller lukket luke Trykk i 2 sekunder mens motoren og belysningen er slått av = Aktiverer/deaktiverer fjernkontrollen.	Knappene med LED G + F blinker to ganger = Fjernkontrollen er aktivert. Knappene med LED G + F blinker en gang = Fjernkontrollen er deaktivert.
H	Raskt trykk Åpen luke = Luken lukkes + belysningen og motoren slås av.	-
	Raskt trykk Lukket luke = Luken åpnes + belysningen og motoren slås på. Advarsel: Hvis luken er delvis åpen, åpnes eller lukkes den når du trykker på knappen.	-

5. FJERNKONTROLL (EKSTRAUTSTYR)

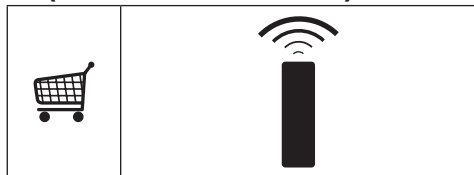

6. BELYSNING

- Kontakt kundeservice for utskifting ("Kontakt servicesenter for kjøp").

FI 1. TURVALLISUUSTIETOJA

i Lue tämä käyttöopas huolellisesti ennen laitteen asentamista ja käyttöä oman turvallisuutesi ja laitteen oikean toiminnan takaamiseksi. Pidä nämä ohjeet aina laitteen lähetyksillä, niiden täytyy seurata laitetta myös, jos se myydään tai luovutetaan kolmansille osapuolille. On tärkeää, että käyttäjät tuntevat laitteen toiminta- ja turvallisuusominaisuudet.



Johtojen liittäminen saa tehdä vain pätevä teknikko.

- Valmistaja ei vastaa väärästä asennuksesta tai käytöstä aiheutuneista vahingoista.
- Pienin turvallinen etäisyys keittotason ja liesituulettimen välillä on 650 mm (jotkut mallit voidaan asentaa alemmas, katso työ- ja asennusmittoja koskevaa kappaletta).
- Jos kaasukäyttöisen keittotason asennusohjeet määräävät, että etäisyyden on oltava yllä mainittua suurempi, ohjeita on noudatettava.
- Tarkista, että sähköverkon jännite vastaa liesituulettimen sisällä olevan arvokilven tietoja.
- Erotuskytkimet on asennettava kiinteään järjestelmään kaapelointijärjestelmiä koskevien määräysten mukaisesti.
- Luokan I laitteita varten on tarkistettava, että kodin sähköverkossa on sopiva maadoitus.
- Liitä liesituuletin savuhormiin

putkella, jonka läpimitta on vähintään 120 mm. Savun poistoreitin on oltava mahdollisimman lyhyt.

- Kaikkia ilman poistoa koskevia määräyksiä on noudatettava.
- Älä liitä liesituuletinta savukanaaviin, joiden kautta poistetaan palamishöyryjä (esimerkiksi lämmityskattilat, takat jne.).
- Jos liesituuletinta käytetään yhdessä muiden kuin sähkölaitteiden (esimerkiksi kaasulaitteiden) kanssa, on pystyttävä takaamaan riittävä huoneen tuuletus poistokaasujen paluuvirtauksen estämiseksi. Kun liesituuletinta käytetään yhdessä muiden kuin sähkölaitteiden kanssa, huoneen negatiivinen paine ei saa ylittää 0,04 mbar, jotta liesituuletin ei palauta höyryjä huoneeseen.
- Ilmaa ei saa poistaa sellaisen putken kautta, jota käytetään kaasulla tai muilla polttoaineilla toimivien laitteiden savun imemiseen.
- Jos virtajohto vahingoittuu, sen saa vaihtaa vain valmistaja tai huoltopalvelun teknikko.
- Kytke pistoke voimassa olevien määräysten mukaiseen ja saavutettavissa olevaan pistorasiaan.
- Savunpoistoa koskevien tekniikkien ja turvallisuuteen liittyvien toimenpiteiden suhteen on noudatettava tarkkaan paikallisten viranomaisten antamia

määräyksiä.

 **VAROITUS:** Poista suojakalvot ennen liesituulettimen asentamista.

- Käytä vain liesituulettimelle sopivia ruuveja ja kiinnitysosia.

 **VAROITUS:** Jos ruuveja ja kiinnitysosia ei asenneta näiden ohjeiden mukaisesti, voi aiheutua sähköiskuvaara.

- Älä katso suoraan optisilla välineillä (kiikari, suurennuslasi....).
- Älä liekitä liesituulettimen alla: se voi aiheuttaa tulipalon.
- Yli 8-vuotiaat lapset ja psyykkisesti, fyysisesti tai sensorisesti rajoitteiset henkilöt tai kokemattomat ja taitamattomat henkilöt saavat käyttää tätä laitetta vain, jos heitä valvotaan ja heille on annettu tiedot laitteen turvallisesta käytöstä ja siihen liittyvistä vaaroista. Varmista, etteivät lapset pääse leikkimään laitteella. Lapset eivät saa tehdä käyttäjän puhdistus- ja huolto-toimenpiteitä ilman valvontaa.
- Valvo lapsia ja varmista, etteivät he pääse leikkimään laitteella.
- Tätä laitetta eivät saa käyttää henkilöt (lapset mukaan lukien), joiden mielen, ruumiin tai aistien terveys on heikentynyt tai joilla ei ole riittävää kokemusta ja tietoa, ellei heitä valvota tai ole valmennettu.

 Kosketettavissa olevat osat voivat tulla hyvin kuumiksi keittolaitteiden käytön aikana.

- Puhdista ja/tai vaihda suodatimet määrätyn ajan kuluttua (tulipalovaara). Katso kappaletta Huolto ja puhdistus.
- Tilassa täytyy olla asianmukainen tuuletus kun liesituuletinta käytetään samanaikaisesti kaasulla tai muilla polttoaineilla toimivien laitteiden kanssa (ei koske laitteita, jotka poistavat tilaan vain ilmaa).
- Merkki  tuotteessa tai sen pakkauksessa osoittaa, että tuotetta ei saa hävittää tavallisen kotitalousjätteen mukana. Tuote täytyy toimittaa asianmukaiseen sähköisten ja elektronisten osien keräyskeskukseen. Varmistamalla, että tuote hävitetään oikealla tavalla, on mahdollista auttaa välttämään ympäristöä ja henkilöiden terveyttä uhkaavia haittavaikutuksia, joita voi syntyä vääränlaisesta hävittämisestä. Lisätietoja tuotteen kierrättämisestä saat paikallisilta viranomaisilta, paikallisesta jätehuollosta tai liikkeestä, josta tuote on ostettu.
- Tätä liesituuletinta voidaan käyttää yhdessä kaasutason kanssa, jonka ominaisuudet ovat seuraavat:
 - Suurin kokonaisteho 12,4kW.
 - 5 poltinta kuten kuvassa.

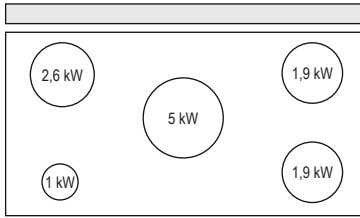

- Suurin kokonaisteho 11,5kW.
- 5 poltinta kuten kuvassa.

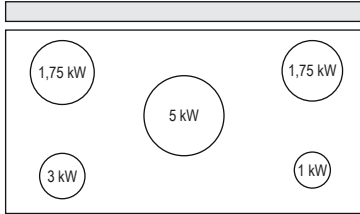

- Suurin kokonaisteho 16,6kW.
- 4 poltinta kuten kuvassa.

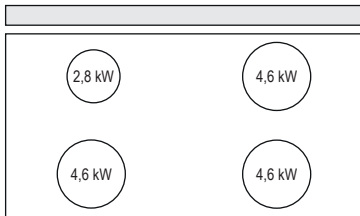

- Suurin kokonaisteho 17,7kW.
- 5 poltinta kuten kuvassa.

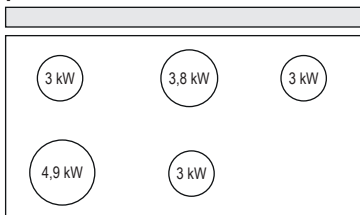

Laitteen avaaminen/sulkeminen

Tapaturmavaara!



Juuttumisvaara laitetta suljettaessa ja avattaessa. Älä koskaan koske laitteen

liikkuvaa aluetta kun sitä avataan tai suljetaan. Pidä lapset turvallisella etäisyydellä.

2. KÄYTTÖ

- Liesituuletin on suunniteltu ainoastaan kotitalouskäyttöön, keittiön hajujen poistamiseen.
- Älä koskaan käytä liesituuletinta muuhun tarkoitukseen kuin siihen, mitä varten se on suunniteltu.
- Älä koskaan pidä korkeita liekkiä toiminnassa olevan liesituulettimen alla.
- Säädä liekkien koko sillä tavoin, että ne kohdistuvat vain kypsennysastian pohjaan. Varmista, etteivät liekit tule astian reunojen alta.
- Rasvakeittiimiä on valvottava jatkuvasti käytön aikana: ylikuumentunut öljy voi syttyä palamaan.

3. PUHDISTUS JA HUOLTO

- Suodattimen sienimäinen osa voidaan pestä astianpesukoneessa vähintään 4 kuukauden välein tai useamminkin käyttötarpeen vaatiessa; suodattimen toiminta on taattu korkeintaan 5 pesukerran verran, minkä jälkeen se on vaihdettava (**W**).

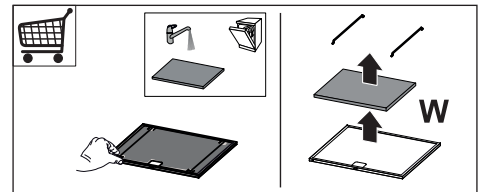

- Rasvasuodattimet täytyy puhdistaa aina 2 kuukauden käytön jälkeen tai useammin, jos laitetta käytetään paljon. Ne voidaan pestä astianpesukoneessa (**Z**).

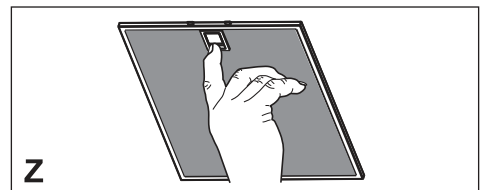

- Puhdista liesituuletin kostealla liinalla ja neutraalilla pesunesteellä.

4. KYTKIMET



Ensimmäisen käynnistyksen aikana kortti tunnistaa verkkotaajuuden.

Tunnistus näkyy näytössä merkkivalon G vilkkumisesta ja paneeli alkaa sulkeutua.

Odotaa 10 sekuntia, jotta kortti tekee kalibroinnin, ennen kuin kosket kytkimin.

Painike	Toiminto	Merkkivalopainike
A	Painike toimii vain kun paneeli on auki.	-
	<p>Lyhyt painallus = Sytyttää /sammuttaa valot suurimmalla kirkkaudella.</p> <p>2 sekunnin painallus = Sytyttää/sammuttaa pikkuvalon.</p>	<p>Merkkivalopainike A palaa.</p> <p>Merkkivalopainike A palaa.</p>
B	<p>Toimii vain kun paneeli on auki.</p> <p>Lyhyt painallus = Aktivoi/Poistaa käytöstä ajastuksen, moottorin ja valaistusjärjestelmän automaattinen sammutus 30 minuutin kuluttua mistä tahansa nopeudesta. Poistetaan toiminnasta painamalla samaa painiketta, sammuttamalla moottori tai sulkemalla paneeli.</p> <p>Huomio! Tapa ei toimi, jos TEHONOPEUS on valittu.</p>	Merkkivalopainike B ja valitun nopeuden painike palavat.
	<p>Toimii paneelin ollessa kiinni tai auki.</p> <p>2 sekunnin painallus = Suodattimien häilytyksen ollessa toiminnassa kuittaa häilytyksen, kaikki LEDit ovat 3 vilkkuu. Ilmoitukset ovat näkyvissä vain moottorin ollessa sammutettu.</p>	<p>Merkkivalopainike palaa:</p> <p>Osoittaa, että metalliset rasvasuodattimet täytyy pestä. Häilytys käynnistyy liesituulettimen 100 käyttötunnin jälkeen.</p> <p>Merkkivalopainike vilkkuu:</p> <p>Osoittaa, että aktiivihiilisuodattimet täytyy vaihtaa ja metalliset rasvasuodattimet täytyy pestä. Häilytys käynnistyy liesituulettimen 200 käyttötunnin jälkeen.</p>
C	<p>Toimii vain kun paneeli on auki.</p> <p>Lyhyt painallus = Aktivoi neljännen nopeuden.</p>	Merkkivalopainike C+G palaa.
	<p>Toimii vain kun paneeli on auki.</p> <p>2 sekunnin painallus = Aktivoi/poistaa käytöstä tehonopeuden. Nopeus on ajastettu 6 minuutiksi. Tämän ajan kuluttua järjestelmä palaa aiemmin asetettuun nopeuteen.</p> <p>Poistetaan toiminnasta painamalla samaa painiketta, sammuttamalla moottori tai sulkemalla paneeli.</p>	<p>Merkkivalopainike C vilkkuu</p> <p>Merkkivalopainike G palaa.</p>
D	<p>Toimii vain kun paneeli on auki.</p> <p>Aktivoi kolmannen nopeuden.</p>	Merkkivalopainike D+G palaa.
E	<p>Toimii vain kun paneeli on auki</p> <p>Aktivoi/poistaa käytöstä toisen nopeuden.</p>	Merkkivalopainike E+G palaa.
	<p>Toimii paneelin ollessa kiinni tai auki kun moottori ja valot = Off.</p> <p>4 sekunnin painallus = Aktivoi/poistaa käytöstä painikelukituksen.</p>	Kaikki merkkivalopainikkeet vilkkuvat 2 kertaa. Lukituksen aikana merkkivalopainikkeet syttyvät järjestyksessä.
F	<p>Toimii vain kun paneeli on auki.</p> <p>Lyhyt painallus = Aktivoi/poistaa käytöstä ensimmäisen nopeuden.</p>	Merkkivalopainike F+G palaa.
	<p>Paneeli auki tai kiinni</p> <p>2 sekunnin painallus = Aktivoi/poistaa käytöstä aktiivihiilisuodattimen häilytyksen kun moottori on pois toiminnasta eikä suodattimien häilytys ole käynnistynyt.</p>	<p>2 merkkivalopainikkeen B vilkutusta = Aktiivihiilisuodattimien häilytys aktivoitu.</p> <p>1 merkkivalopainikkeen B vilkutusta = Aktiivihiilisuodattimien häilytys poistettu käytöstä.</p>
G	<p>Paneeli auki</p> <p>Lyhyt painallus = Sammuttaa moottorin.</p>	Merkkivalopainike sammuu.
	<p>Paneeli auki tai kiinni</p> <p>2 sekunnin painallus moottori ja valot pois päältä = Aktivoi/poistaa käytöstä kaukosäätimen.</p>	<p>2 merkkivalopainikkeiden G + F vilkutusta = Kaukosäädin käytössä.</p> <p>1 merkkivalopainikkeiden G + F vilkutusta = Kaukosäädin pois käytöstä.</p>
H	<p>Lyhyt painallus</p> <p>Paneeli auki = Sulkee paneelin ja sammuttaa valon ja moottorin.</p>	-
	<p>Lyhyt painallus</p> <p>Paneeli kiinni = Avaa paneelin ja kytkee valon ja moottorin.</p> <p>Huomio: Jos paneeli jostain syystä on raollaan, painiketta painamalla se päättää avaus- tai sulkemisliikkeen.</p>	-

5. KAUKO-OHJAIN (LISÄVARUSTE)



6. VALAISTUS

- Vaihtoa varten ota yhteys huoltopalveluun ("Hankintaa varten ota yhteys huoltopalveluun").

DA 1. OPLYSNINGER OM SIKKERHED

i For din sikkerhed og for at sikre korrekt brug af apparatet anbefaler vi, at du læser denne brugsanvisning omhyggeligt inden installation og brug af apparatet. Opbevar omhyggeligt denne brugsanvisning sammen med apparatet, så den kan overdrages til en eventuel ny ejer. Det er vigtigt, at brugerne er bekendt med alle apparatets **f u n k t i o n s -** og sikkerhedskarakteristika.

 Kablerne skal tilsluttes af specialuddannet personale.

- Producenten kan ikke gøres ansvarlig for eventuelle skader, som skyldes forkert installation eller brug.
- Af sikkerhedsgrunde skal afstanden mellem kogepladen og emhætten være mindst 650 mm (enkelte modeller kan installeres i en lavere højde; se afsnittet vedrørende arbejdsmaal og installation).
- Hvis der i gaskomfurets installationsvejledning er angivet en større afstand end den ovenstående, skal der tages højde for dette.
- Kontrollér, at netspændingen svarer til angivelserne på skiltet inden i emhætten.
- Det er nødvendigt at installere

hovedafbrydere i det faste elanlægi henhold til forskrifterne om kabelsystemer.

- For apparater i klasse I: Kontrollér, at husstandens strømforsyning haren passende jordforbindelse.
- Forbind emhætten med røgkanalen med et rør med min. diameter på 120 mm. Røgaftrekket skal være så kort som mulig.
- Overhold alle lovbestemmelser vedrørende luftudledning.
- Emhætten må ikke forbindes med røgaftrekket til udledning af røggas fra forbrændingsprocessen (eksempelvis kedler, pejse osv.).
- Hvis emhætten benyttes sammen med apparater, som ikke er elektriske (eksempelvis gasdrevne apparater), skal der sikres en tilstrækkelig udluftning i lokalet for at hindre tilbagestrømning af den udledte gas. Når emhætten benyttes sammen med apparater, som ikke er elektriske, må det negative tryk i lokalet ikke overskride 0,04 mbar for at undgå, at emhætten suger røgen tilbage til lokalet.
- Luften må ikke bortledes gennem et røgaftrek til udledning af røggas fra apparater med forbrænding af gas eller andre former for brændstof.

- Hvis forsyningskablet beskadiges, skal det udskiftes af producenten eller et autoriseret servicecenter.
- Slut stikket til en lettilgængelig stikkontakt, der opfylder de gældende lovbestemmelser.
- Hvad angår de tekniske tiltag og sikkerhedsforanstaltningerne, der skal træffes for udledningen af røggassen, er det vigtigt at overholde de lokale myndigheders reglemlenter helt nøjagtig.

 **ADVARSEL:** Fjern beskyttelsesfilmen, før emhætten installeres.

- Brug kun skruer og beslag, som er egnede til emhætten.

 **ADVARSEL:** Manglende installation af skruerne eller beslagene i overensstemmelse med disse instruktioner kan medføre risiko for elektrisk stød.

- Betragt ikke lysdioden med brug af optisk udstyr (kikkert, forstørrelsesglas osv.).
- Flambér ikke under emhætten: Der er risiko for brand.
- Dette apparat må ikke anvendes af børn under 8 år, af personer med psykiske, fysiske og sansemæssige handicaps eller af personer med manglende erfaring eller kendskab, medmindre de overvåges og instrueres vedrørende sikker

brug af apparatet og de farer, der er forbundet hermed. Sørg for, at børn ikke har mulighed for at lege med apparatet. Den rengøring og vedligeholdelse, som skal udføres af brugeren, må ikke udføres af børn, medmindre de er under opsyn.

- Der skal holdes øje med børnene for at sørge for, at de ikke har mulighed for at lege med apparatet.
- Dette apparat må ikke anvendes af personer (herunder børn) med psykiske, fysiske og sansemæssige handicaps eller af personer med manglende erfaring eller kendskab, medmindre de overvåges og instrueres.

 De tilgængelige dele kan blive meget varme i forbindelse med brug af kogeplader, komfurer og andre madlavningsapparater.

- Rengør og/eller udskift filtrene efter den angivne periode (brandfare). Der henvises til afsnittet Vedligeholdelse og rengøring.
- Der skal være en passende udluftning i lokalet, når emhætten benyttes sammen med apparater med forbrænding af gas eller andre former for brændstof (vedrører ikke apparater, som udelukkende leder luften ind

i lokalet).

- Symbolet  på apparatet eller på pakningen betyder, at apparatet ikke skal betragtes som almindeligt husholdningsaffald. Det skal derimod indleveres på et opsamlingscenter, der tager sig af genanvendelse af elektrisk og elektronisk udstyr. Ved at sørge for, at dette apparat bortskaffes korrekt, bidrager du til at forebygge alvorlige følger for miljøet og menneskers helbred; disse kan derimod opstå, hvis dette apparat bortskaffes forkert. Ret venligst henvendelse til kommunen, den lokale affaldsbortskaffelsesordning eller den forretning, hvor du har købt apparatet, for udførlige oplysninger om genanvendelse af dette apparat.

- Denne emhætte kan anvendes sammen med et gaskomfur med følgende karakteristika:
- Samlet maks. effekt 12,4 kW
- 5 gasblus som vist i figuren.

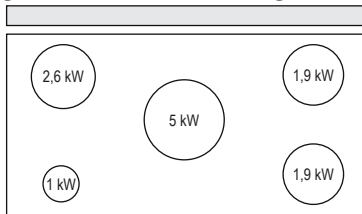

- Samlet maks. effekt 11,5 kW
- 5 gasblus som vist i figuren.

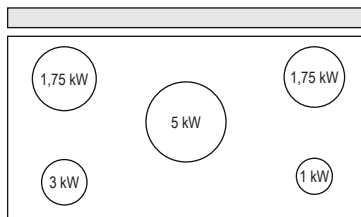

- Samlet maks. effekt 16,6 kW
- 4 gasblus som vist i figuren.

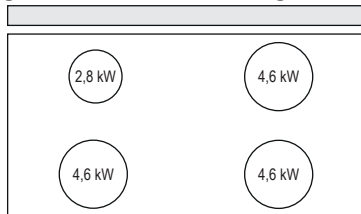

- Samlet maks. effekt 17,7 kW
- 5 gasblus som vist i figuren.

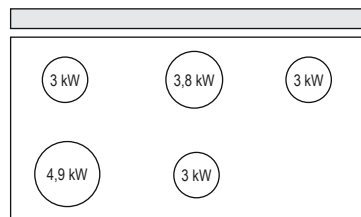

Åbning og lukning af apparatet

Risiko for kvæstelser!

 Der er klemningsrisiko i forbindelse med lukning og åbning af apparatet. Ophold dig aldrig i apparatets bevægelsesområde, mens det lukkes eller åbnes. Sørg for, at børn ikke kommer i nærheden af apparatet.

2. ANVENDELSE

- Emhætten er udelukkende projekteret til husholdningsbrug for at fjerne mados.

- Brug aldrig emhætten til andre formål end de, hvortil den er projekteret.
- Sørg for, at der aldrig er høje flammer under emhætten, når den er tændt.
- Regulér flammens intensitet, så den udelukkende rettes mod grydens/pandens bund. Sørg for, at den ikke kommer omkring siderne.
- Hold hele tiden øje med friturestegerne, mens de er i brug. Der er fare for, at der går ild i den hede olie.

3. RENGØRING OG VEDLIGEHOLDELSE

- Svampedelen i filteret kan også vaskes i opvaskemaskine mindst hver 4. måned ved almindelig anvendelse, helst oftere ved intensiv anvendelse. Efter 5 vaske skal filteret uanset udskiftes for at sikre rigtigt funktion **(W)**.

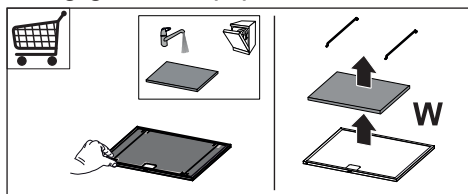

- Fedtfilterene skal rengøres hver 2. måned eller hyppigere i tilfælde af meget intensiv brug. De kan vaskes i opvaskemaskine **(Z)**.

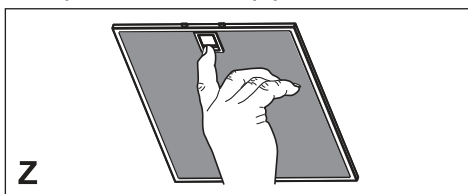

- Rengør emhætten ved hjælp af en fugtig klud og flydende skånsomt rengøringsmiddel.

4. KONTROLLER



Ved første tænding registrerer kortet netfrekvensen.

Registreringen signaleres på displayet med kontrollampen G blinkende og med panelet, der går i lukkeposition.

Vent 10 sekunder for at lade kontrollortet foretage kalibrering før der tages adgang til betjeningsanordningerne.

Tast	Funktion	Tast med kontrollampe
A	Tasten fungerer kun ved åben låge.	-
	Hurtigt tryk = tænder/slukker lysene med maksimal styrke.	Kontrollampen i tasten A lyser fast
	Trykket nede i 2 sekunder = tænder/slukker den dæmpede belysning.	Kontrollampen i tasten A lyser fast
B	Tasten fungerer kun ved åben låge. Hurtigt tryk = aktiverer/inaktiverer Delay, automatisk slukning af motoren og lysene med en forsinkelse på 30 minutter fra hvilken som helst hastighed. Funktionen inaktiveres ved at trykke på samme tast, slukke motoren eller lukke lågen. Advarsel! funktionen virker ikke, hvis INTENSIV er blevet aktiveret først.	Kontrollampen i tasten B + tasten for indstillet hastighed er tændt.
	Tasten fungerer både ved lukket og åben låge. Trykket nede i 2 sekunder = når alarmen for filtrene er i gang, tilbageslides alarmen for filtrene, alle lysdiodeerne er 3 blink. Denne signalgivning er kun synlig, når motoren er slukket.	Kontrollampen i tasten lyser fast: Giver besked om, at fedtfilterne af metal skal renses. Alarmen går i gang, når emhætten har været i funktion i 100 timer. Kontrollampen i tasten blinker: Giver besked om, at filtrene med aktivt kul skal udskiftes, samt at fedtfilterne af metal skal renses. Alarmen går i gang, når emhætten har været i funktion i 200 timer.
C	Tasten fungerer kun ved åben låge. Hurtigt tryk = aktiverer den fjerde hastighed.	Kontrollampen i tasten C+G lyser fast
	Tasten fungerer kun ved åben låge. Trykket nede i 2 sekunder = aktiverer/inaktiverer den intensive hastighed. Denne hastighed er indstillet til at vare 6 minutter. Herefter vender systemet tilbage til den sidst indstillede hastighed. Funktionen inaktiveres ved at trykke på samme tast, slukke motoren eller lukke lågen.	Kontrollampen i tasten C blinker Kontrollampen i tasten G lyser fast.
D	Tasten fungerer kun ved åben låge. Aktiverer den tredje hastighed.	Kontrollampen i tasten D+G lyser fast.
E	Tasten fungerer kun ved åben låge. Aktiverer/inaktiverer den anden hastighed.	Kontrollampen i tasten E+G lyser fast.
	Tasten fungerer både ved lukket og åben låge med slukket motor + lys. Trykket nede i 4 sekunder = aktiverer/inaktiverer tastaturlåsen.	Alle kontrollamperne i tasterne blinker 2 gange. Under tastaturlåsen udfører kontrollamperne i tasterne en tænd-udsækkelse.
F	Tasten fungerer kun ved åben låge. Hurtigt tryk = aktiverer/inaktiverer den første hastighed.	Kontrollampen i tasten F+G lyser fast.
	Åben eller lukket låge Trykket nede i 2 sekunder = aktiverer/inaktiverer alarmen for filtrene med aktivt kul, når motoren er slukket, og ingen alarmer for filtrene er i gang.	Kontrollampen i tasten B blinker 2 gange = alarm for filtrene med aktivt kul aktiveret. Kontrollampen i tasten B blinker 1 gang = alarm for filtrene med aktivt kul inaktiveret.
G	Åben låge Hurtigt tryk = slukker motoren.	Slukning af kontrollampen i tasten.
	Åben eller lukket låge Trykket nede i 2 sekunder, når motor og lys er slukket = aktiverer/inaktiverer fjernstyringen.	Kontrollamperne i tasterne G + F blinker 2 gange = fjernstyringen aktiveret. Kontrollamperne i tasterne G + F blinker 1 gang = fjernstyringen inaktiveret.
H	Hurtigt tryk Åben låge = lukker lågen + slukker lyset og motoren.	-
	Hurtigt tryk Lukket låge = åbner lågen + tænder lyset og motoren. Advarsel: Hvis der trykkes på tasten, mens lågen af en eller anden årsag står på klem, afslutter lågen åbningen eller lukningen.	-

5. FJERNSTYRING (EKSTRAUDSTYR)

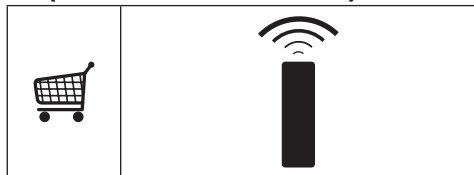

6. BELYSNING

- Udskiftning skal ske hos det tekniske servicecenter. Bestilling kan ske hos det tekniske servicecenter.

RU 1. ИНФОРМАЦИЯ ПО БЕЗОПАСНОСТИ

i В целях собственной безопасности и для правильной работы прибора рекомендуется внимательно прочитать руководство, прежде чем приступить к его установке и вводу в действие. Храните руководство всегда вместе с прибором также в случае передачи его третьим лицам. Знание пользователями всех параметров работы и безопасности прибора имеет большое значение.

! Подключение электрических проводов должно выполняться компетентным специалистом.

- Изготовитель не несет ответственность за убытки, возникающие в результате неправильной установки или эксплуатации прибора.
- Безопасное расстояние между варочной панелью и всасывающей вытяжкой должно быть не менее 650 мм (некоторые модели можно устанавливать ниже; см. раздел, посвященный рабочим размерам и операциям по установке прибора).
- Если в инструкциях по установке газовой плиты сказано, что расстояние до вытяжки должно быть больше указанного выше, следует придерживаться предписанных размеров.
- Проверьте соответствие напряжения сети указанному на табличке, закрепленной внутри вытяжки.
- В соответствии с нормативными правилами монтажа электропроводки в стационарной электрической сети должны быть установлены разъединители.
- Для приборов класса I проверьте, чтобы в электрической сети вашего дома была предусмотрена соответствующая система заземления.
- Соедините вытяжку с дымоходом трубой, диаметр которой должен быть не менее 120 мм. Труба для отведения дыма должна быть как можно короче.
- Соблюдайте все нормативные требования по отведению отработанного воздуха.
- Не соединяйте всасывающую вытяжку с дымоходами, по которым выводится дым, образующийся в процессе горения (например, отопительные котлы, камины и проч.).
- Если вытяжной шкаф используется в сочетании с приборами, работающими не от электрического тока (например, газовые приборы), помещение должно хорошо проветриваться во избежание обратного потока отходящих газов. При использовании кухонной вытяжкой в сочетании с

приборами, работающими не от электрического тока, отрицательное давление в помещении не должно превышать 0,04 мбар с тем, чтобы дым не всасывался вытяжкой обратно в помещение.

- Воздух не должен выводиться из помещения по каналу для отведения продуктов горения, выделяемых приборами, работающими на газу или других горючих веществах.
- В случае повреждения кабеля питания он должен быть заменен изготовителем или техническим специалистом сервисного центра.
- Вставьте вилку в розетку, расположенную в доступном месте; тип розетки должен соответствовать действующим нормативным правилам.
- Необходимо строго соблюдать правила местных учреждений, устанавливающие технические требования и меры безопасности для систем отведения дыма.

 **ПРЕДУПРЕЖДЕНИЕ:** прежде чем приступить к установке кухонной вытяжки, снимите с нее защитную пленку.

- Используйте только винты и метизы, пригодные для установки вытяжного шкафа.

 **ПРЕДУПРЕЖДЕНИЕ:** использование винтов или

зажимных устройств, не соответствующих указаниям данных инструкций, может привести к возникновению опасных ситуаций и к электрическим ударам.

- Не рекомендуется прямо смотреть на лампочку через оптические приборы (бинокль, увеличительное стекло и проч.).
- Не готовьте блюда фламбе под вытяжкой: опасность возникновения пожара.
- Прибором могут пользоваться дети старше 8 лет и лица с ограниченными психическими, физическими и сенсорными способностями, а также не имеющие достаточного опыта и знаний, но только под присмотром ответственных лиц и при условии, что они обучены безопасной эксплуатации прибора и знают о связанных с его неправильным использованием опасностях. Следите, чтобы дети не играли с прибором. Очистку и уход за прибором не должны выполнять дети, разве только под присмотром взрослых.
- Следите, чтобы детьми не играли с прибором.
- Запрещается пользоваться прибором лицам (а также детям) с ограниченными психическими, физическими и сенсорными способностями,

а также, не имеющим достаточного опыта и знаний; в противном случае они должны быть соответствующим образом обучены и находиться под наблюдением.

 Доступные части прибора могут сильно нагреваться в процессе приготовления пищи.

- Очищайте и/или заменяйте фильтры по истечении указанного периода времени (опасность возникновения пожара). См. раздел, посвященный уходу и очистке прибора.
- В помещении должна быть предусмотрена соответствующая вентиляция, когда вытяжка используется одновременно с приборами, работающими на газу или другом топливе (это правило не распространяется на приборы, выпускающие воздух только в помещение).
- Символ  на изделии или на упаковке указывает, что прибор нельзя выбрасывать, как обычный бытовой мусор. Прибор, подлежащий уничтожению, необходимо сдать в специальный сборный пункт для повторного использования электрических и электронных компонентов. Пользователь, правильно сдающий прибор на переработку, помогает предотвратить потенциальные негативные последствия

для окружающей среды и для здоровья людей, возникающие в случае неправильного его уничтожения. За более подробной информацией о вторичном использовании прибора обращайтесь в городской совет, в местную службу по переработке отходов или в магазин, где прибор был приобретен.

- Всасывающую вытяжку можно использовать в сочетании с газовой варочной панелью, имеющей указанные ниже характеристики.
- Полная максимальная мощность 12,4 кВт.
- 5 горелок, как показано на рисунке.

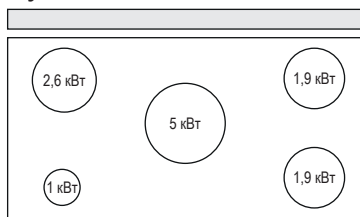

- Полная максимальная мощность 11,5 кВт.
- 5 горелок, как показано на рисунке.

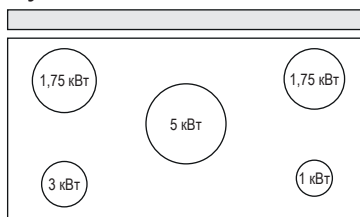

- Полная максимальная мощность 16,6 кВт.
- 4 горелок, как показано на рисунке.

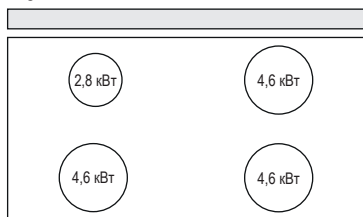

- Полная максимальная мощность 17,7 кВт.
- 5 горелок, как показано на рисунке.

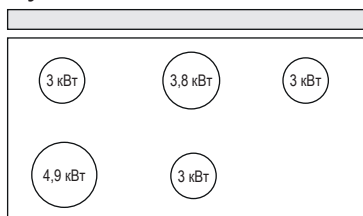

Выдвижение / задвижение прибора

Опасность повреждения!

 Опасность заземления во время выдвижения и задвижения прибора. Никогда не подносите руки к зоне перемещения прибора в момент его выдвижения и задвижения. Следите, чтобы дети оставались на безопасном расстоянии от прибора.

2. ЭКСПЛУАТАЦИЯ

- Всасывающая вытяжка предназначена только для применения в быту для удаления из кухни запахов от готовки.

- Никогда не пользуйтесь вытяжкой в иных целях, отличных от тех, для которых она предназначена.
- Никогда не оставляйте высокое пламя под вытяжкой, находящейся в работе.
- Регулируйте силу пламени таким образом, чтобы оно оставалось под дном емкости для готовки и не вырывалось за его пределы.
- При готовке во фритюрнице постоянно следите за ее работой: сильно нагретое масло может воспламениться.

3. ОЧИСТКА И ОБСЛУЖИВАНИЕ

- Пористую часть фильтра можно мыть в посудомоечной машине не реже раза в 4 месяца или чаще в случае особенно интенсивной эксплуатации прибора; срок службы фильтра предусматривает максимум 5 моек до момента его замены (**W**).

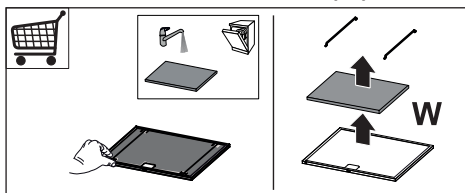

- Жировые фильтры необходимо очищать раз в 2 месяца работы или чаще в случае очень интенсивного использования прибора; жировые фильтры можно мыть в посудомоечной машине (**Z**).

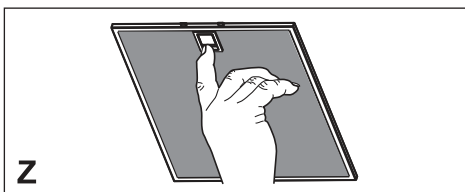

- Очищайте вытяжку влажной тряпкой, смоченной в нейтральном жидком моющем веществе.

4. УСТРОЙСТВА УПРАВЛЕНИЯ



При первом включении прибора модуль определяет сетевое напряжение.

На это указывает мигающий на дисплее индикатор G и панель начинает закрываться.

Прежде чем включить устройства управления, подождите 10 секунд, чтобы модуль мог выполнить соответствующую настройку.

Кнопка	Функция	Кнопка с индикатором
A	Кнопка действует только при открытой створке.	-
	Краткое нажатие = включает и выключает освещение максимальной яркости. Нажатие в течение 2 секунд = включает и выключает лампы подсветки.	Кнопка с горящим индикатором А. Кнопка с горящим индикатором А.
B	Действует только при открытой створке. Краткое нажатие=включает и выключает функцию Задержка: автоматическое выключение с задержкой 30 секунд двигателя и системы освещения из любой скорости настройки. Отключается нажатием этой же кнопки, выключением двигателя или закрытием створки. Внимание! Данный режим не действует, если предварительно включена ИНТЕНСИВНАЯ скорость работы вытяжки.	Включена кнопка с индикатором В и кнопка настроенной скорости.
	Действует как при открытой, так и при закрытой створке. Нажатие в течение 2 секунд = при наличии аварийного сигнала фильтров выполняется Сброс сигналов, все светодиоды 3 вспышки. Указанная сигнализация видна только при отключенном двигателе.	Кнопка с горящим индикатором: указывает на необходимость помыть металлические жировые фильтры. Сигнал включается после 100 часов фактической работы вытяжки. Кнопка с мигающим индикатором: указывает на необходимость заменить фильтры на активированном угле, а также помыть металлические жировые фильтры. Сигнал включается после 200 часов фактической работы вытяжки.
C	Действует только при открытой створке. Краткое нажатие = включает четвертую скорость.	Кнопка с горящим индикатором C+G.
	Действует только при открытой створке. Нажатие в течение 2 секунд=включает и выключает интенсивную скорость. Такая скорость ограничена таймером на 6 минут. По истечении этого времени прибор возвращается к работе на настроенной ранее скорости. Отключается нажатием этой же кнопки, выключением двигателя или закрытием створки.	Кнопка с мигающим индикатором С Кнопка с горящим индикатором G.
D	Действует только при открытой створке. Включает третью скорость.	Кнопка с горящим индикатором D+G.
E	Действует только при открытой створке. Включает и выключает вторую скорость.	Кнопка с горящим индикатором E+G.
	Действует как при открытой, так и при закрытой створке, и при выключенном двигателе и освещении. Нажатие в течение 4 секунд = включает и выключает блокировку кнопочной панели.	Все кнопки с индикаторами мигают 2 раза. Во время блокировки кнопки с индикатором включаются последовательно.
F	Действует только при открытой створке. Краткое нажатие = включает и выключает первую скорость.	Кнопка с горящим индикатором F+G.
	Створка открыта или закрыта Нажатие в течение 2 секунд = включает и выключает аварийный сигнал фильтров на активированном угле, когда двигатель выключен и нет сигнала фильтров.	2 вспышки кнопки с индикатором В= включен аварийный сигнал фильтров на активированном угле. 1 вспышка кнопки с индикатором В= выключен аварийный сигнал фильтров на активированном угле.
G	Створка открыта Краткое нажатие = двигатель выключается.	Выключение кнопки с индикатором.
	Створка открыта или закрыта Нажатие в течение 2 секунд при выключенном двигателе и освещении = включает и выключает пульт ДУ.	2 вспышки кнопки с индикатором G + F = пульт ДУ включен. 1 вспышка кнопки с индикатором G + F = пульт ДУ выключен.
H	Краткое нажатие Створка открыта = створка закрывается, освещение и двигатель выключаются.	-
	Краткое нажатие Створка закрыта = створка открывается, освещение и двигатель включаются. Внимание: если по какой-либо причине створка частично открыта, нажатие кнопки позволяет завершить ее цикл открытия или закрытия.	-

5. ПУЛЬТ ДИСТАНЦИОННОГО УПРАВЛЕНИЯ (ДОПОЛНИТЕЛЬНО)

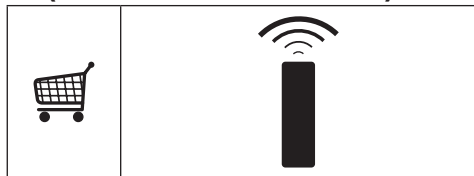

6. ОСВЕЩЕНИЕ

- Для замены ламп обращайтесь в Сервисный центр (“Для приобретения ламп обращайтесь в Сервисный центр”).

ET 1. OHUTUSTEAVE

i Teie ohutuse ja seadme õige töö tagamiseks lugege käesolev käsiraamat enne paigaldamist ja kasutamist hoolikalt läbi. Hoidke need juhised alati seadme juures, isegi kui te seda liigutate või selle edasi müüte. Kasutajad peavad täielikult tundma seadme kasutamist ja selle ohutusfunktsioone.

! Juhtme ühendamise peab teostama spetsialiseerunud tehnik.

- Tootja ei vastuta mingite kahjustuste eest, mille põhjuseks on ebaõige paigaldamine.
- Minimaalne ohutu vahemaa pliidi pinna ja pliidikummi vahel on 650 mm (mõned mudelid on paigaldatavad madalamale, palun vaadake töömõõtmete ja paigaldamise lõike).
- Kui gaasipliidi paigaldusjuhised määravad suurema vahemaa, tuleb sellest kinni pidada.
- Veenduge, et vooluvõrgu pinge vastaks pliidikummi sisse kinnitatud andmeplaadil toodule.
- Fikseeritud juhtmestik peab sisaldama lahti ühendamise meetmeid vastavalt elektritööde eeskirjadele.
- I klassi seadmete puhul veenduge, et majapidamistoide garanteeriks adekvaatse

maanduse.

- Ühendage pliidikummi tõmbelõõriga vähemalt 120 mm läbimõõduga toru abil. Tee lõõrini peab olema võimalikult lühike.
- Täidetud peavad olema õhu väljutamisega seotud määrused.
- Ärge ühendage pliidikummi põlemisaurusid (boilerid, kaminad jne) kandvate tõmbelõõridega.
- Kui pliidikummi kasutatakse koos mitte-elektriliste seadmetega (nt gaasipliidid), tuleb heitgaaside tagasivoolamise vältimiseks tagada ruumis piisav õhuvahetus. Pliidikummi kasutamisel koos seadmetega, mille energiaallikaks ei ole elekter, ei tohi ruumi negatiivne rõhk ületada 0,04 mbar, et vältida aurude tagasitõmbamist ruumi pliidikummi poolt.
- Õhku ei tohi väljutada lõõri, mida kasutatakse gaasi või teisi kütuseid põletavate seadmete suitsu väljalaskena.
- Kui toitekaabel on kahjustatud, tuleb see asendada tootjalt või selle hooldusesindajalt saadaval oleva kaabliga.
- Ühendage pistik kehtivatele määrustele vastavasse ligipääsetavas kohas asuvasse pistikupessa.
- Seoses suitsu väljutamiseks kasutusele võetavate tehniliste

ja ohutusmeetmetega on tähtis täpselt järgida kohalike ametkondade väljastatud määrusi.

 **HOIATUS:** Eemaldage enne pliidikummi paigaldamist kaitsekiled.

- Kasutage pliidikummi toetamiseks ainult kruvisid ja väikesi osi.

 **HOIATUS:** Kruvide või kinnitusseadme mitte vastavalt nendele juhisteile paigaldamine võib põhjustada elektriõhtusid.

- Ärge vaadake optiliste seadmete (binoklid, suurendusklaasid...) abil otse valgusesse.
- Ärge pliidikummi allflambeerige – tuleoht.
- 8-aastased ja vanemad lapsed ning isikud, kellel on piiratud füüsilised, sensoorsed või vaimsed võimed või kellel puuduvad kogemused ja teadmised seadme kasutamise kohta, võivad seda seadet kasutada, kui neid jälgitakse või juhendatakse seadme ohutul kasutamisel ning nad mõistavad sellega seotud ohtusid. Lapsed ei tohi seadmega mängida. Puhastamist ja kasutajapoolset hooldust ei tohi teostada järelevalveta lapsed.
- Jälgige lapsi ja veenduge, et nad ei mängiks seadmega.

- Seade ei ole ette nähtud kasutamiseks isikute poolt (sh lapsed), kellel on vähenenud füüsilised või sensoorsed võimed või kellel puuduvad kogemused ja teadmised masina kasutamiseks, v.a. juhul, kui nende üle teostatakse järelevalvet või neid juhendatakse.

 Ligipääsetavad osad võivad koos toiduvalmistusseadmetega kasutamisel kuumaks minna.

- Määratud perioodi möödumisel puhastage või vahetage filtrid (tuleoht). Vt lõiku Hooldus ja puhastamine.
- Pliidikummi kasutamisel samaaegselt gaasi või teisi kütuseid põletavate seadmetega peab olema tagatud ruumi piisav ventilatsioon (ei rakendu seadmetele, mis väljutavad õhu ainult tagasi ruumi).
-  Sümbol toote või selle pakendi peal tähendab seda, et antud toodet ei saa käsitleda olmeprügina. Selle asemel tuleb see anda üle elektrilise ja elektroonilise varustuse jäätmete ümbertöötlemisega tegelevale asutusele. Toote õige kõrvaldamise tagamisega aitate te ära hoida võimalikke negatiivseid

tagajärgi keskkonnale ja inimeste tervisele, mis võib vastasel juhul tekkida selle toote vale käsitlemise käigus. Täpsemat teavet selle toote ümbertöötlemise kohta saate te oma linnakantseleist, olmejäätmete kõrvaldamise teenistusest või poest, kust te selle toote ostsite.

- Seda pliidikummi saab kasutada koos gaasipliidiga, millel on järgmised omadused:
- Maksimaalne koguvõimsus 12,4 kW.
- 5 põletit nagu näidatud joonisel.

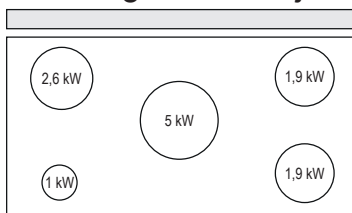

- Maksimaalne koguvõimsus 11,5kW.
- 5 põletit nagu näidatud joonisel.

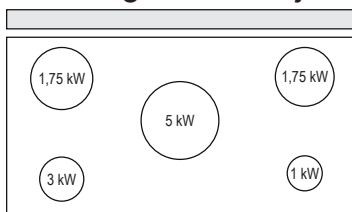

- Maksimaalne koguvõimsus 16,6 kW.
- 4 põletit nagu näidatud joonisel.

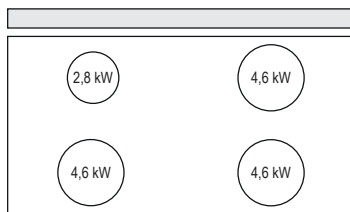

- Maksimaalne koguvõimsus 17,7 kW.
- 5 põletit nagu näidatud joonisel.

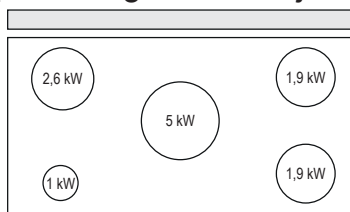

Seadme väljutamine / sisse tõmbamine Vigastusoht!



Takerdumise oht seadme sisse tõmbamisel ja väljutamisel. Ärge kunagi sirutage selle sisse tõmbamise või väljutamise ajal kätt seadme liikumisalasse. Hoidke lapsed ohutus kauguses.

2. KASUTAMINE

- Pliidikumm on loodud eksklusiivselt koduseks kasutamiseks köögilõhnade eemaldamiseks.
- Ärge kasutage seda kunagi eesmärkidel, mille jaoks see mõeldud pole.
- Ärge jätke töötava pliidikummi alla kunagi kõrgeid avatud leeke.
- Reguleerige leekide tugevust nii, et need oleks suunatud ainult panni põhjale ega

ei haaraks selle külgesid.

- Rasvas kuumutamisel tuleb seda pidevalt jälgida: ülekuumutatud õli võib põlema süttida.

3. PUHASTAMINE JA HOOLDUS

- Filtru švammisarnast osa saab pesta nõudepesumasinas vähemalt kord iga 4 kuu järel või eriti intensiivse kasutamise korral sagedamini. Töö on tagatud kuni maksimaalselt 5 pesemiseni, mille järel tuleb see vahetada (**W**).

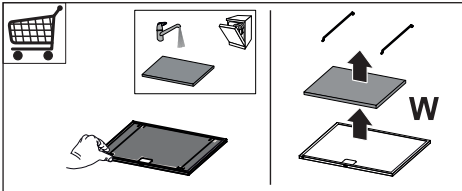

- Rasvafiltrid tuleb puhastada iga 2 kasutuskuu järel, eriti suurel kasutuskoormusel sagedamini, ning pesta nõudepesumasinas (**Z**).

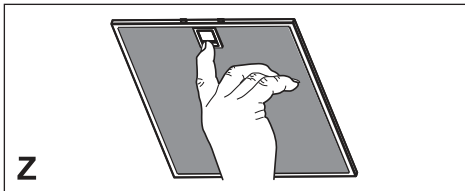

- Puhastage pliidikummi niiske lapi ja neutraalse vedela puhastusvahendiga.

4. JUHTIMINE



A



B

4i

C

3

D

2

E

1

F



G



H

Esialgsel käivitamisel tuvastab plaat vooluvõrgu sageduse.

Tuvastamist tähistab displeil fakt, et valgusdiod G vilgub ja paneel lülitub välja.

Oodake enne käskude kasutamist 10 s, et lasta juhtplaadil teostada kalibreerimine.

Nupp	Funktsioon	Valgusdiodnupp
A	Nupp töötab ainult avatud luugi korral.	-
	Vajutage lühidalt = Valgustuse sisse/välja lülitamine maksimaalsel intensiivsusel.	Põlev valgusdiodnupp A
	Vajutage ja hoidke 2 sekundit = Summutatud valgustuse sisse/välja lülitamine.	Põlev valgusdiodnupp A
B	Töötab ainult avatud luugi korral. Vajutage lühidalt = Aktiveerib/deaktiveerib viivituse režiimi põhjustades mootori ja valgustuse automaatse 30-minutilise viitega välja lülitamise. See keelatakse samale nupule uuesti vajutamise, mootori välja lülitamise või luugi sulgemise teel. Hoiatus! See režiim ei tööta, kui esmalt on aktiveeritud INTENSIVNE režiim.	Süttivad valgusdiodnupp B ja määratud kiiruse nupp.
	Töötab nii suletud kui avatud luugi korral. Vajutage ja hoidke 2 sekundit = Kui filtri häire on rakendunud, siis filtri häire lähtestatakse, kõik valgusdiodid vilguvad 3 korda. Need näidud on nähtavad ainult siis, kui mootor on välja lülitatud.	Põlev valgusdiodnupp: Tähistab metallist rasvafiltri pesemise vajadust. Häire rakendub pärast pliidikummi 100 töötundi pikkust kasutamist. Vilkuv valgusdiodnupp: Tähistab aktiivsõefiltri vahetamise ning ka metallist rasvafiltri pesemise vajadust. Häire rakendub pärast pliidikummi 200 töötundi pikkust kasutamist.
C	Töötab ainult avatud luugi korral. Vajutage lühidalt = Aktiveerib neljanda kiiruse.	Põlev valgusdiodnupp C+G.
	Töötab ainult avatud luugi korral. Vajutage ja hoidke 2 sekundit = Lubab/keelab intensiivse kiiruse. See kiirus on seatud töötama 6 minuti jooksul. Pärast selle aja möödumist pöörduv süsteem tagasi eelnevalt seadistatud kiirusele. See keelatakse samale nupule uuesti vajutamise, mootori välja lülitamise või luugi sulgemise teel.	Vilkuv valgusdiodnupp C. Põlev valgusdiodnupp G.
D	Töötab ainult avatud luugi korral. Aktiveerib kolmanda kiiruse.	Põlev valgusdiodnupp D+G.
E	Töötab ainult avatud luugi korral. Aktiveerib/deaktiveerib teise kiiruse.	Põlev valgusdiodnupp D+G.
	Töötab nii suletud kui avatud luugi korral kui mootor ja valgustus on välja lülitatud. Vajutage ja hoidke 4 sekundit = Lubab/keelab klahviluku.	Kõik valgusdiodnupud vilguvad kaks korda. Luku režiimis süttivad kõik valgusdiodnupud järjestuses.
F	Töötab ainult avatud luugi korral. Vajutage lühidalt = Aktiveerib/deaktiveerib esimese kiiruse.	Põlev valgusdiodnupp D+G.
	Luuk avatud või suletud Vajutage ja hoidke 2 sekundit = Lubab/keelab aktiivsõefiltri häire välja lülitatud mootori ja rakendumata filtri häire korral.	Valgusdiodnupp B vilgub kaks korda = aktiivsõefiltri häire aktiveeritud. Valgusdiodnupp B vilgub ühe korra = aktiivsõefiltri häire deaktiveeritud.
G	Luuk avatud Vajutage lühidalt = Lülitab mootori välja.	Valgusdiodnupp kustub.
	Luuk avatud või suletud Vajutage ja hoidke 2 sekundit välja lülitatud mootori ja valgustuse korral = Lubab/keelab kaugjuhtimise.	Valgusdiodnupud G + F vilguvad kaks korda = kaugjuhtimine lubatud. Valgusdiodnupud G + F vilguvad ühe korra = kaugjuhtimine keelatud.
H	Vajutage lühidalt Luuk avatud = Sulgeb luugi + valgustus ja mootor välja.	-
	Vajutage lühidalt Luuk suletud = Avab luugi + valgustus ja mootor sisse. Hoiatus: Kui luuk jääb mingil põhjusel osaliselt avatuks, vajutage avamise või sulgemise tsükli lõpetamiseks nuppu.	-

5. KAUGJUHTIMINE (VABATAHTLIK)

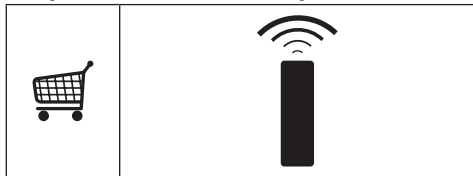

6. VALGUSTUS

- Vaetamiseks võtke ühendust tehnilise toega (“Ostmiseks võtke ühendust tehnilise toega”).

LV 1. INFORMĀCIJA PAR DROŠĪBU

i Lai droši un pareizi ekspluatētu savu ierīci, pirms tās uzstādīšanas un lietošanas rūpīgi izlasīt šo brošūru. Vienmēr šīs instrukcijas uzglabāt kopā ar ierīci, pat tad, ja tā tiek pārvietota vai pārdota. Lietotājiem ir pilnībā jāpārzina ierīces ekspluatācijas un drošības pazīmes.

! Vadu pieslēgšanu drīkst veikt tehniķis ar atbilstošu specializāciju.

- Izgatavotājs neuzņemas atbildību par bojājumiem, kas radušies nepareizas uzstādīšanas rezultātā.
- Minimālais drošais attālums starp plīts virsmu un tvaiku nosūcēju ir 650 mm (dažus modeļus var uzstādīt zemāk, skatiet sadaļu par darba izmēriem un uzstādīšanu).
- Ja gāzes plīts uzstādīšanas instrukcijās ir norādīts lielāks attālums, tad tas ir jāņem vērā.
- Pārbaudiet vai strāva mājas elektrotīklā atbilst tehnisko datu plāksnītē norādītajā, kas piestiprināta nosūcēja iekšpusē.
- Fiksētajā vadu instalācijā saskaņā ar elektromontāžas noteikumiem jāiekļauj atvienošanas ierīces.
- Klases ierīces gadījumā pārbaudiet, vai mājas elektrotīkls nodrošina pareizu zemējumu.
- Pievienojiet nosūcēju izvades

plūsmai ar cauruli 120 mm diametrā. Plūsmas ceļam jābūt pēc iespējas īsākam.

- Jāizpilda noteikumi, kas saistīti ar gaisa atbrīvošanu.
- Nepievienojiet nosūcēju izplūdes cauruļvadiem, kas izvada sadegšanas atlikuma produktus (boileri, kamīni utt.).
- Ja nosūcējs tiek izmantots kopā ar neelektriskām ierīcēm (piem., gāzes plītim), telpā jānodrošina pietiekama ventilācija, lai nepieļautu izvadāmi gāzu plūšanu atpakaļ. Ja tvaika nosūcējs uzstādīts savienojumā ar neelektriskām ierīcēm, telpas negatīvais spiediens nedrīkst pārsniegt 0,04 mbar, lai nepieļautu garaiņu ieplūšanu atpakaļ telpā.
- Gaisu nedrīkst padot dūmvadā, ko lieto gāzes vai citu veidu kurināmā sadedzināšanas ierīču izplūdes gāzu izvadīšanai.
- Ja barošanas vads ir bojāts, tad tas ir jāaizstāj ar ražotāja vai tehniskās apkalpošanas aģenta piegādātu barošanas vadu.
- Kontaktdakšu pieslēgt noteikumiem atbilstošā pieejamā vietā esošā kontaktlīzdā.
- Lai nodrošinātu izplūdes gāzu izvadīšanas tehniskos un drošības pasākumus, jāievēro vietējo varas iestāžu pieņemtie noteikumi.

! **BRĪDINĀJUMS:** Pirms nosūcēja uzstādīšanas, noņemiet aizsargplēves.

- Tvaika nosūcēja atbalstam iz-

mantot tikai skrūves un mazās sastāvdaļas.



BRĪDINĀJUMS: Ja skrūvju vai stiprinājuma ierīces uzstādīšanā nav ievērotas šīs instrukcijas, tad var rasties elektriskās strāvas trieciena riski.

- Neskatīties uz gaismu caur optiskajām ierīcēm (binokli, palielināmajiem stikliem...).
- Neuzstādīt zem tvaika nosūcēja gabarītiem; aizdegšanās risks.
- Šo ierīci lietot drīkst 8 gadus veci un vecāki bērni, kā arī personas ar ierobežotām fiziskām, sensoriskām vai garīgām spējām, vai personas, kam nav pieredzes un zināšanu, ja tām ir nodrošināta uzraudzība vai instrukcijas, kas saistītas ar drošu ierīces lietošanu un ietvertu bīstamības risku izpratni. Bērni nedrīkst spēlēties ar ierīci. Tīrīšanu un ierīces kopšanu nedrīkst veikt bērni, ja tie netiek uzraudzīti.
- Mazi bērni ir jāuzrauga, lai tie nespēlētos ar ierīci.
- Ierīci nav paredzēts lietot personām (ieskaitot bērnus) ar ierobežotām psihiskām, fiziskām, uztveres vai prāta spējām, cilvēkiem bez pieredzes un zināšanām, izņemot tādus gadījumus, kuros par viņu drošību atbildīgā persona veic uzraudzību vai sniedz norādes par ierīces lietošanu.



Atklātās detaļas gatavošanas iekārtu izmantošanas laikā

var kļūt karstas.

- Notīrīt un/vai nomainīt filtrus pēc norādītā laika perioda (ugunsbīstamība). Skatīt nodaļu “Apkope un tīrīšana”.
- Telpā ir pietiekama ventilācija, ja tiek izmantots tāda paša diapazona tvaika nosūcējs, dedzinot tādu pašu gāzes vai kurināmā veidu (nav piemērojama iekārtām, kas tikai ievada gaisu atpakaļ telpās).
- Simbols  uz izstrādājuma un tam pievienotajos dokumentos nozīmē, ka šo ierīci nedrīkst izmest kopā ar parastiem sadzīves atkritumiem. Tā jānodod elektrisko vai elektronisko preču savākšanas punktā, kur tos pieņem pārstrādei. Nodrošinot šī izstrādājuma pareizu utilizāciju, Jūs palīdziet novērst potenciāli negatīvu ietekmi uz vidi un cilvēku veselību, kas tomēr var notikt, ja neievērosiet šī izstrādājuma utilizācijas noteikumus. Lai iegūtu papildinformāciju par šī produkta pārstrādi, sazinieties ar savu pašvaldību, vietējo atkritumu savākšanas dienestu vai veikalu, kurā iegādājāties šo produktu.
- Šis sūknēšanas tvaika nosūcējs var tikt izmantots kopā ar gāzes plīti, kam ir šādi rādītāji:
- Kopīgā maksimālā jauda 12,4 kW.
- 5 degļi, kā parādīts attēlā.

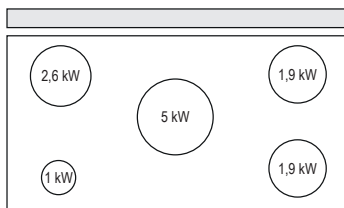

- Kopīgā maksimālā jauda 11,5 kW.
- 5 degļi, kā parādīts attēlā.

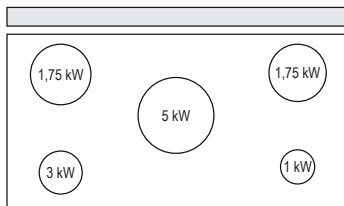

- Kopīgā maksimālā jauda 16,6 kW.
- 4 degļi, kā parādīts attēlā.

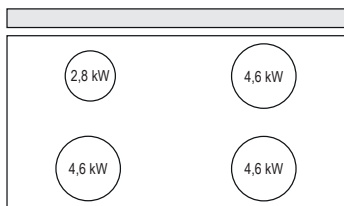

- Kopīgā maksimālā jauda 17,7 kW.
- 5 degļi, kā parādīts attēlā.

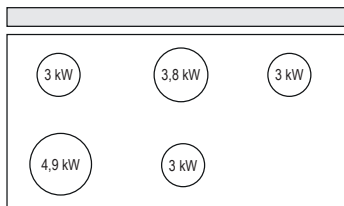

Ierīces pagarināšana/ ievilkšana

Savainojuma risks!

 Saķīlēšanās risks, veicot

ierīces ievilkšanu un pagarināšanu. Nekad nepieskariet ierīces kustības zonai, ja tiek veikta ievilkšana vai pagarināšana. Bērniem jāuzturas drošā attālumā.

2. IZMANTOŠANA

- Tvaika nosūcējs ir izstrādāts ekskluzīvi lietošanai mājсаinniecībā, lai novērstu virtuves smakas.
- Nekad nelietot tvaika nosūcēju tādiem mērķiem, kādiem to nav paredzēts lietot.
- Nekad zem funkcionējoša tvaika nosūcēja neatstāt lielas atklātas liesmas.
- Noregulēt liesmas intensitāti tikai tieši zem pannas, pārļiecinoties, ka liesma atrodas arī ārpus pannas malām.
- Dzīlās tauku cepšanas ierīces lietošanas laikā ir nepārtraukti jānovēro: pārkarsēta eļļa var liesmās sadegt.

3. APKOPE UN TĪRĪŠANA

- Filtra sūklim līdzīgo daļu var mazgāt trauku mazgājamā mašīnā vismaz ik pēc katrim 4 mēnešiem vai biežāk, ja lietošana ir īpaši intensīva. Eksploatācija tiek garantēta maksimāli līdz pat 5 mazgāšanas reizēm, bet pēc tam tas ir jānomaina (**W**).

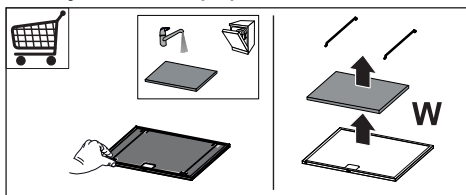

- Tauku filtri jātīra ik pēc 2 darbības mēnešiem vai biežāk, ja ierīce tiek intensīvi lietota, filtrus var mazgāt trauku mazgājamajā mašīnā (**Z**).

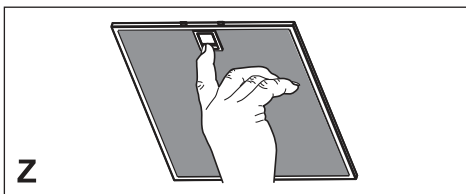

- Nosūcēju tīriet ar mitru lupatiņu un neitrālu šķidru mazgāšanas līdzekli.

4. VADĪBA



Pēc sākotnējās palaišanas plate atpazīst tikla frekvenci.

Atpazīšana ekrānā tiek indicēta ar mirgojošu G signāllampīņu, pēc kā panelis izslēgsies.

Lai vadības platei ļautu veikt kalibrēšanu, pirms piekļuves komandām nogaidiet 10 sekundes.

Poga	Funkcija	Signāllampīņas poga
A	Poga funkcionē tikai tad, ja durtiņas ir atvērtas.	-
	Nospieš uz īsu brīdi = Ieslēdzas/izslēdzas maksimālās intensitātes Apgaismojums. Nospieš un turēt nospiešu 2 sekundes = Ieslēdzas/izslēdzas Atvērtu durtiņu apgaismojums.	Fiksēta signāllampīņas poga A Fiksēta signāllampīņas poga A
B	Funkcionē tikai tad, ja durtiņas ir atvērtas. Nospieš uz īsu brīdi = Tiek aktivizēts/deaktivizēts Aiztures režīms, automātiski atslēdzot apgaismojuma sistēmu un motoru, kam uzstādīts jebkāds funkcionēšanas ātrums, ņemot vērā 30 minūšu aizturi. Tas tiek deaktivizēts, nospiežot to pašu pogu vēlreiz, izslēdzot motoru vai aizverot durtiņas. Uzmanību! Ja vispirms būs aktivizēts "INTENSĪVAIS" režīms – šis režīms nedarbosies.	Signāllampīņas poga B+ iedegas ātruma uzstādīšanas poga.
	Funkcionē, ja durtiņas ir vai nu aizvērtas, vai arī atvērtas. Nospieš un turēt nospiešu uz 2 sekundēm = Ja filtra signalizācija ir aktivizēta, tad filtra signalizācija tiek atiestatīta, bet visas signāllampīņas nomirgo 3 reizes. Šie norādījumi ir redzami tikai tad, ja ir izslēgts motors.	Fiksēta signāllampīņas poga: Norāda, ka ir jāmazgā metāla tauku filtri. Signalizācija tiek aktivizēta, ja tvaika nosūcējs ticis ekspluatēts 100 darbības stundas. Signāllampīņas poga mirgo: Norāda, ka jānomaina aktivētās ogles filtri un arī jāmazgā metāla tauku filtri. Signalizācija tiek aktivizēta, ja tvaika nosūcējs ticis ekspluatēts 200 darbības stundas.
C	Funkcionē tikai tad, ja durtiņas ir atvērtas. Nospieš uz īsu brīdi = Tiek aktivizēts ceturtais ātrums:	Fiksēta signāllampīņas poga C+G.
	Funkcionē tikai tad, ja ir atvērtas durtiņas. Nospieš un turēt nospiešu uz 2 sekundēm = Tiek aktivizēts/deaktivizēts Intensīvā režīma ātrums. Šim ātrumam tiek uzstādīts 6 minūšu intervāls. Pēc tam sistēma automātiski atgriezīsies iepriekš uzstādītajā ātruma. Tas tiek deaktivizēts, nospiežot to pašu pogu vēlreiz, izslēdzot motoru, vai arī aizverot durtiņas.	Signāllampīņas poga mirgo C Fiksēta signāllampīņas poga G.
D	Funkcionē tikai tad, ja durtiņas ir atvērtas. Aktivizē trešo ātrumu.	Fiksēta signāllampīņas poga D+G.
E	Funkcionē tikai tad, ja ir durtiņas atvērtas. Tiek aktivizēts/deaktivizēts otrais ātrums.	Fiksēta signāllampīņas poga D+G.
F	Funkcionē, ja durtiņas ir vai nu aizvērtas, vai arī atvērtas, ja tiek izslēgts motors + apgaismojums. Nospieš un turēt nospiešu uz 4 sekundēm = Tiek aktivizēta/deaktivizēta Tastatūras bloķēšana.	Fiksēta signāllampīņas poga mirgo divreiz. Bloķēšanas laikā signāllampīņu pogas iedegas pēc kārtas.
F	Funkcionē tikai tad, ja durtiņas ir atvērtas. Tiek aktivizēts/deaktivizēts pirmais ātrums.	Fiksēta signāllampīņas poga F+G.
	Durtiņas ir atvērtas vai arī aizvērtas Nospieš un turēt nospiešu uz 2 sekundēm = Tiek aktivizēta/deaktivizēta aktivētās ogles filtra signalizācija, ja motors ir izslēgts un nav aktivizēta nekāda filtra signalizācija.	Signāllampīņas poga B mirgo divreiz = aktivētās ogles filtra signalizācija aktivizēta. Signāllampīņas poga B mirgo vienreiz = aktivētās ogles filtra signalizācija deaktivizēta.
G	Durtiņas atvērtas Nospieš uz īsu brīdi = Motors izslēdzas.	Signāllampīņas poga nodziest.
	Durtiņas ir atvērtas vai arī aizvērtas Nospieš un turēt nospiešu uz 2 sekundēm, ja motors un apgaismojums ir izslēgts = tiek aktivizēta/deaktivizēta Tālvadība.	Signāllampīņas poga G + F nomirgo divreiz = Tālvadība aktivizēta. Signāllampīņas poga G + F nomirgo vienreiz = Tālvadība deaktivizēta.
H	Nospieš uz īsu brīdi Durtiņas ir atvērtas = Durtiņas aizveras + Tiek izslēgts apgaismojums un motors Nospieš uz īsu brīdi Durtiņas ir aizvērtas = Durtiņas atveras + Tiek ieslēgts apgaismojums un motors. Brīdinājums: Nospieš pogu, lai pabeigtu atvēršanas vai aizvēršanas ciklu, ja durtiņas paliek daļēji atvērtas jebkādu apstākļu dēļ.	-

5. TĀLVADĪBAS PULTS (IZVĒLES)

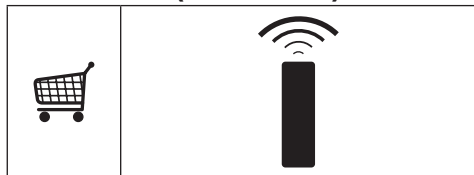

6. APGAISMOJUMS

- Par nomaļu vēršties tehniskajā atbalstā (“Lai iegūtu tehniskā atbalsta kontaktinformāciju”).

LT 1. SAUGUMO INFORMACIJA

i Kad įrenginys saugiai ir tinkamai veiktų, prieš įrengimą ir naudojimą atidžiai perskaitykite šį vadovą. Visada išsaugokite šias instrukcijas prie įrenginio, net jei persikelsite gyventi į kitą vietą arba jį parduosite. Naudotojai privalo visiškai būti susipažinę su šio įrenginio veikimo ir saugumo savybėmis.

! Laidus sujungti privalo kvalifikuotas specialistas.

- Gamintojas nebus atsakingas už bet kokią žalą, kuri atsiras dėl netaisyklingo ar netinkamo įrengimo.
- Minimalus saugus atstumas tarp viryklės viršaus ir gartraukio gaubto yra 650 mm (kai kuriems modeliams gali būti sumontuotas žemesniame aukštyje, žr. į darbinių gabaritų ir montavimo paragrafus).
- Jei dujų degikliui skirtose montavimo instrukcijose nurodytas didesnis atstumas, į tai turi būti atsižvelgta.
- Patikrinkite, ar elektros tinklo įtampa atitinka įtampą, kuri nurodyta techninių duomenų lentelėje gartraukio viduje.
- Atjungimo priemonės privalo būti sumontuotos elektros laidų sistemoje laikantis elektros įrengimo taisyklių.
- I klasės įrenginiai: patikrinkite, ar tiekiant elektrą buitiniam

vartotojui garantuojamas pakankamas įžeminimas.

- Prijunkite ištraukiklį prie išmetimo dūmtakio, naudodami ne mažesnę kaip 120 mm diametro vamzdį. Jungimas prie dūmtakio turi būti kuo trumpesnis.
- Reikia laikytis oro šalinimo taisyklių.
- Nejunkite ištraukiančio gartraukio prie vamzdynų, kuriais šalinami dūmai (boilerių, židinių ir t. t.).
- Jei ištraukiklis yra naudojamas kartu su neelektriniais įrenginiais (pvz., dujas deginančiais įrenginiais), reikia užtikrinti pakankamą vėdinimą, kad išmetamos dujos negrįžtų atgal į patalpą. Kai gartraukis yra naudojamas su įrenginiais, kuriems reikalinga kitokia energijos rūšis (ne elektra), neigiamas slėgis patalpoje neturi viršyti 0,04 mbar – taip bus užtikrinta, kad gartraukis nestums garų į patalpą.
- Oras neturi būti nukreipiamas į dūmtakį, kuris skirtas dūmams iš įrenginių, naudojančių dujas ar kitas kuro rūšis, šalinti.
- Jei elektros tiekimo kabelis yra pažeistas, jį privalo pakeisti gamintojas arba priežiūros paslaugas teikiantis agentas.
- Įkiškite kištuką į lizdą, atitinkantį nurodytus reikalavimus, esantį lengvai prieinamoje vietoje.
- Atsižvelgiant į dūmų išmetimui taikomas technines ir saugumo

priemonės, svarbu laikytis vietinių institucijų nurodytų taisyklių.

⚠️ ĮSPĖJIMAS! Prieš montuodami garų surinktuvą, nuo jo pašalinkite apsauginę plėvelę.

• Gartraukiui atremti naudokite tik sraigtus ir mažas dalis.

⚠️ ĮSPĖJIMAS! Jei sraigtai arba tvirtinantys įrenginiai bus montuojami nesilaikant šių nurodymų, elektra gali kelti pavojų.

• Nežiūrėkite į šviesos šaltinius per optinius prietaisus (žiūronus, didinamuosius stiklus...).

• Po trauktuvu neruoškite patiekalų, kuriuos reikia užpilti spiritiniu gėrimu ir padegti, nes kyla gaisro pavojus.

• Šį įrenginį gali naudoti vaikai nuo 8 metų ir vyresni bei asmenys su ribotais fiziniais, jutiminiais ar protiniais sugebėjimais arba asmenys, kuriems trūksta patirties ir žinių, jei jie yra prižiūrimi ar buvo apmokyti, kaip saugiai elgtis su įrenginiu, ir supranta su juo susijusius pavojus. Vaikams žaisti su įrenginiu negalima. Vaikai atlikti valymo ir priežiūros darbus be suaugusiųjų negali.

• Vaikus reikia prižiūrėti, kad jie su prietaisu nežaistų.

• Įrenginio neturėtų naudoti asmenys (įskaitant vaikus), kuriems yra pablogę fiziniai, jutiminiai ar protiniai sugebė-

jimai arba trūksta patirties ir žinių, išskyrus atvejus, jei tokie asmenys yra prižiūrimi arba buvo apmokyti, kaip su tokiais įrenginiais elgtis.

⚠️ Jei viryklės naudojamos, rankomis paliečiamos dalys gali būti karštos.

• Išvalykite ir / ar pakeiskite filtrus po nurodyto laiko (gaisro pavojus). Žiūrėkite paragrafą „Priežiūra ir valymas“.

• Kai trauktuvą yra naudojamas tuo pačiu metu, kaip ir dujas ar kitas kuro rūšis degimui naudojantys įrenginiai (netaikoma įrenginiams, kurie tik nukreipia orą atgal į patalpą), patalpose turi būti pakankama ventiliacija.

• Ant gaminio arba jo pakuotės esantis simbolis  nurodo, kad šis prietaisas nepriskiriamas prie įprastų buitinių atliekų. Prietaisas turi būti perduotas į reikiamą surinkimo punktą, užsiimančią elektros ir elektroninės įrangos perdirbimu. Tinkamai sunaikindami šį gaminį, aplinką ir žmogaus sveikatą apsaugosite nuo galimų neigiamų pasekmių, kurių gali atsirasti dėl netinkamo šio gaminio utilizavimo. Norėdami gauti daugiau informacijos apie šio gaminio utilizavimą, kreipkitės į miesto institucijas, savo buitinių atliekų tvarkymo tarnybą arba parduo-tuvę, kurioje prietaisą pirkote.

- Ištraukimo gartraukis gali būti naudojamas kartu su dujine virykle, turinčia šiuos techninius duomenis:
- Bendras maksimalus galingumas 12,4 kW;
- 5 degikliai, kaip parodyta paveikslėlyje.

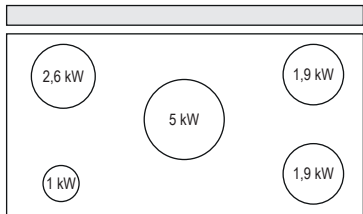

- Bendras maksimalus galingumas 11,5 kW;
- 5 degikliai, kaip parodyta paveikslėlyje.

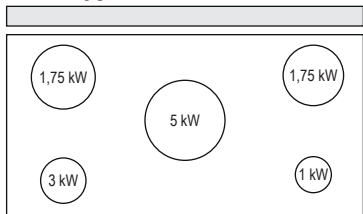

- Bendras maksimalus galingumas 16,6 kW;
- 4 degikliai, kaip parodyta paveikslėlyje.

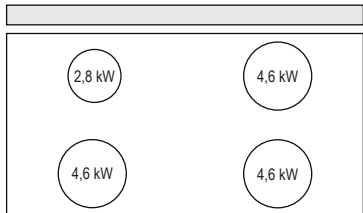

- Bendras maksimalus galingumas 17,7 kW;
- 5 degikliai, kaip parodyta paveikslėlyje.

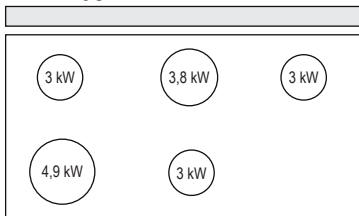

Įrenginio stūmimas į priekį / atitraukimas

Susižalojimo pavojus!



Įrenginį atitraukiant ar stumiant į priekį, kyla suspaudimo pavojus. Kai įrenginys atitraukiamas ar stumiamas į priekį, nebūkite jo judėjimo zonoje. Vaikai turi būti saugiu atstumu nuo judančio įrenginio.

2. NAUDOJIMAS

- Garų rinktuvas buvo sukurtas naudoti tik namuose virtuvės kvapams šalinti.
- Rinktuvo niekada nenaudokite kitiems tikslams, kurie nenumatyti instrukcijoje.
- Garų rinktuvui veikiant, po juo niekada nepalikite didelės atviros ugnies.
- Sureguliuokite liepsnos intensyvumą taip, kad liepsna būtų nukreipta į keptuvės apačią, ji negali apimti šonų.
- Naudodami gilią keptuvę, turite būti atidūs: perkaitęs aliejus gali užsiliepsnoti.

3. PRIEŽIŪRA IR VALYMAS

- Į kempinę panaši filtro dalis gali būti plaunama indaplove bent kartą per 4 mėnesius arba dažniau, jei gartraukis naudojamas ypač intensyviai. Naudojimas yra garantuojamas maksimaliai iki 5 plovimų, po to jis turi

būti pakeistas (**W**).

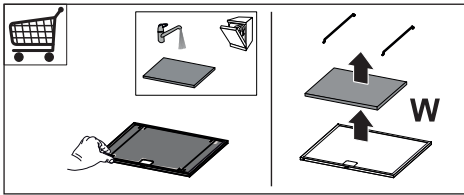

- Riebalų filtrai turi būti valomi kas 2 darbo mėnesius arba dažniau, jei viryklė ir rinktuvas naudojami labai intensyviai; filtrus galima plauti indaplove (**Z**).

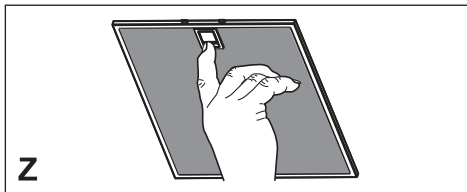

- Rinktuvą valykite drėgnu skudurėliu, naudodami neutralų skystą ploviklį.

4. VALDYMAS



Ijungus pradžioje valdymo pultas atpažįsta elektros tinklo dažnį.

Atpažinimas parodomas ekrane, G blykčioja ir skydelis išsijungia.

Palaukite 10 sekundžių, kad valdymo pultas atliktų kalibravimą prieš įvedant komandas.

Mygtukas	Funkcija	Šviesos diodo mygtukas
A	Mygtukas veikia tik tada, kai durelės atidarytos.	-
	Trumpai paspauskite = įjungia / išjungia apšvietimą maksimaliu intensyvumu. Paspauskite ir laikykite nuspaudę 2 sekundes = įjungia / išjungia pirminį apšvietimą.	Nustatytas šviesos diodas A Nustatytas šviesos diodas A
B	Veikia tik tuomet, kai durelės yra atidarytos. Trumpai paspauskite = įjungia / išjungia delso režimą, automatiškai išjungiamas variklis ir apšvietimo sistema esant bet kokiam greičiui, praėjus 30 minučių. Ši funkcija išjungia vėl paspaudus tą patį mygtuką, variklis išjungiamas ar uždaromos durelės. Įspėjimas! Šis režimas neveiks, jei pirmiau buvo įjungtas INTENSIVUS režimas.	Šviesos diodo mygtukas B + mygtukas nustatytam greičiui įjungti.
	Veikia, kai durelės yra uždarytos ar atidarytos. Paspauskite ir laikykite nuspaudę 2 sekundes = sužadina filtro įspėjamąjį signalą, filtro įspėjamasis signalas yra pakartotinai nustatomas, visi šviesos diodai blykstelį 3 kartus. Šie rodmėnys matomi tik tuomet, kai variklis yra išjungtas.	Nustatytas šviesos diodas Parodo, kad reikia išplauti metalinius riebalų filtrus. Signalas yra sužadinas po 100 gartraukio darbo valandų. Blykčiojantis šviesos diodas Parodo poreikį pakeisti aktyvintos anglies filtrus, taip pat išplauti metalinius riebalų filtrus. Signalas yra sužadinas po 200 gartraukio darbo valandų.
C	Veikia tik tuomet, kai durelės yra atidarytos. Trumpai paspauskite = įjungiamas ketvirtas greitis.	Nustatytas šviesos diodas C+G.
	Veikia tik tuomet, kai durelės yra atidarytos. Paspauskite ir laikykite nuspaudę 2 sekundes = įjungia / išjungia intensyvių greitį. Šiuo greičiu variklis dirbs 6 minutes. Pasibaigus šiam laikui, sistema grįš prie greičio, kuris buvo nustatytas anksčiau. Ši funkcija išjungia vėl paspaudus tą patį mygtuką, variklis išjungiamas ar uždaromos durelės.	Blykčiojantis šviesos diodas C. Nustatytas šviesos diodas G.
D	Veikia tik tuomet, kai durelės yra atidarytos. Įjungiamas trečias greitis.	Nustatytas šviesos diodas D+G.
E	Veikia tik tuomet, kai durelės yra atidarytos. Įjungia / išjungia antrą greitį.	Nustatytas šviesos diodas E+G.
	Veikia, kai durelės uždarytos ir atidarytos, o variklis bei apšvietimas = išjungti. Paspauskite ir laikykite nuspaudę 4 sekundes = įjungia / išjungia klaviatūros užrakinimą.	Visi šviesos diodų mygtukai blykstelį du kartus. Užrakinimo metu šviesos diodų mygtukai užsidega vienas po kito.
F	Veikia tik tuomet, kai durelės yra atidarytos. Trumpai paspauskite = įjungiamas / išjungiamas pirmas greitis.	Nustatytas šviesos diodas F+G.
	Durelės atidarytos ar uždarytos Paspauskite ir laikykite nuspaudę 2 sekundes = įjungia / išjungia aktyvintos anglies filtro įspėjamąjį signalą esant varikliui išjungtam, o filtro įspėjamajam signalui nesužadintam.	Šviesos diodas B blykstelį du kartus = aktyvintos anglies filtro įspėjamasis signalas įjungtas. Šviesos diodas B blykstelį vieną kartą = aktyvintos anglies filtro įspėjamasis signalas išjungtas.
G	Durelės atidarytos Trumpai paspauskite = išjungia variklį.	Šviesos diodo mygtukas užgesta.
	Durelės atidarytos ar uždarytos Paspauskite ir laikykite nuspaudę 2 sekundes, variklis ir šviesos išjungti = įjungia / išjungia nuotolinį valdymą.	Šviesos diodo mygtukas G + F blykstelį du kartus = nuotolinis valdymas įjungtas. Šviesos diodo mygtukas G + F blykstelį vieną kartą = nuotolinis valdymas išjungtas.
H	Trumpai paspauskite Durelės atidarytos = uždaro dureles + apšvietimas ir variklis išjungti.	-
	Trumpai paspauskite Durelės uždarytos = atidaro dureles + apšvietimas ir variklis įjungti. Įspėjimas! Jei durelės dėl kokių nors priežasčių lieka iš dalies atidarytos, paspauskite mygtuką, kad užbaigtumėte atidarymo ir uždarymo ciklą.	-

5. NUOTOLINIS VALDYMAS (PASIRENKAMA)

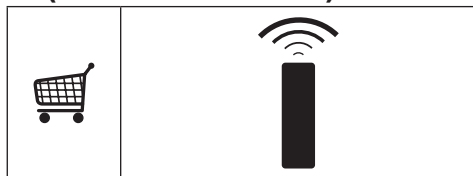

6. APŠVIETIMAS

- Dēl pakeitimo kreipkitės į techninius darbuotojus (Norėdami nusipirkti, kreipkitės į techninius darbuotojus).

3 ТЕХНІКИ БЕЗПЕКИ

i Уважно прочитайте це керівництво перед встановленням експлуатацію приладу задля забезпечення власної безпеки та правильної роботи обладнання. Завжди тримайте ці інструкції разом із приладом, навіть у випадку його переміщення чи продажу. Користувачі мають уважно ознайомитись із порядком експлуатації пристрою та технікою безпеки під час користування ним.



Під'єднання електричних дротів має виконувати фахівець.

- Виробник не нестиме відповідальності за жодні пошкодження, що виникли в результаті неправильного або неналежного встановлення.
- Мінімальна безпечна відстань між поверхнею плити та витяжкою становить 650 мм (деякі моделі можуть бути встановлені нижче, дивіться розділи з робочих габаритів і встановлення).
- В інструкції з монтажу газової плити може бути зазначено більшу відстань, ніж у цьому документі. Слід завжди дотримуватись інструкції, де зазначена більша відстань.
- Переконайтеся, що напруга в мережі відповідає напрузі,

зазначеній на паспортній табличці, яка розташована з внутрішньої сторони витяжки.

- У фіксованій розводці мають бути передбачені засоби вимкнення згідно з правилами монтажу.
- У разі використання пристроїв класу I переконайтеся у тому, що внутрішнє джерело живлення має відповідне заземлення.
- Підключайте витяжку до димоходу за допомогою труби діаметром щонайменше 120 мм. Шлях до димоходу повинен бути якомога коротшим.
- Необхідно дотримуватись норм щодо випуску повітря.
- Не підключайте витяжку до витяжних каналів, через які виводяться гази горіння (з бойлерів, камінів тощо).
- Якщо витяжка використовується разом із неелектричними пристроями (наприклад, пристроями для спалювання газів), у приміщенні необхідно забезпечити належну вентиляцію, щоб уникнути зворотної тяги відпрацьованих газів. Якщо кухонна витяжка використовується в поєднанні з пристроями, які працюють від неелектричних джерел енергії, від'ємний тиск у приміщенні не повинен

перевищувати 0,04 мбар, щоб уникнути повернення витяжкою газів назад у приміщення.

- **З а б о р о н я є т ь с я** спрямовувати потік повітря у витяжний канал, який використовується для відведення диму від приладів, що працюють на газі або інших типах пального.
- Якщо кабель живлення пошкоджено, його необхідно замінити, придбавши новий кабель у виробника чи його сервісного агента.
- Підключайте штекер до розетки, яка відповідає чинним нормам і розташована в доступному місці.
- Використання технічних і запобіжних заходів щодо викидів регулюється правилами, встановленими місцевими органами влади.

 **ПОПЕРЕДЖЕННЯ.** Перед встановленням витяжки зніміть захисну плівку.

- Використовуйте тільки гвинти й малі деталі для підтримання витяжки.

 **ПОПЕРЕДЖЕННЯ.** Установлення гвинтів або кріпильного пристрою з порушенням наведених інструкцій може призвести до ураження електричним струмом.

- Не допускається дивитись безпосередньо на джерело

світла через оптичні прилади (бінокль, збільшувальне скло та ін.).

- Не фламбуйте страви під витяжкою, оскільки це може спричинити пожежу.
- Цей пристрій можуть використовувати діти віком від 8 років, особи з обмеженими фізичними, сенсорними або розумовими можливостями, а також особи, які не мають досвіду чи знань, якщо за такими особами наглядатимуть або якщо вони отримують указівки щодо безпечного користування пристроєм і розумітимуть можливі небезпеки. Дітям забороняється гратися з пристроєм. Дітям забороняється чистити й обслуговувати пристрій без нагляду дорослих.
- Необхідно слідкувати, щоб діти не грались із пристроєм.
- Цей пристрій не призначено для використання особами (у тому числі дітьми) з обмеженими фізичними, сенсорними або психічними можливостями, а також особами з відсутністю досвіду чи знань, крім випадків, коли за ними наглядають або їх було попередньо проінструктовано щодо використання пристрою.

 Досяжні частини можуть дуже нагрітися під час

використання з плитою.

- Чистьте та (або) замінійте фільтри через зазначений період часу (є небезпека виникнення пожежі). Див. розділ «Догляд і чищення».
- У разі використання витяжки одночасно з приладами, які працюють на газі або інших видах палива, необхідно передбачити належну вентиляцію приміщення (не застосовується до приладів, які спрямовують потік повітря тільки назад у приміщення).
- Символ  на виробі або його пакуванні вказує, що цей виріб не можна викидати як побутові відходи. Замість цього його потрібно передати у відповідне місце збору для повторної переробки електричного й електронного обладнання. Забезпечивши належну утилізацію виробу, можна допомогти в запобіганні негативним наслідкам для навколишнього середовища та людського здоров'я, які можуть бути викликані неправильною утилізацією цього виробу. Для отримання докладнішої інформації щодо утилізації цього виробу звертайтеся до місцевих органів влади, в службу утилізації побутових відходів або в магазин, де було

придбано виріб.

- Цю витяжку можна використувати разом із газовою плитою, яка має наведені нижче характеристики.
- Загальна максимальна потужність 12,4 кВт.
- 5 горілок, як показано на рисунку.

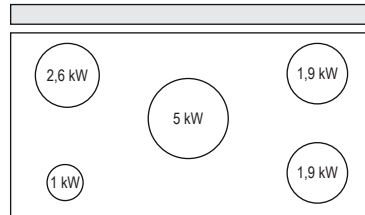

- Загальна максимальна потужність 11,5 кВт.
- 5 горілок, як показано на рисунку.

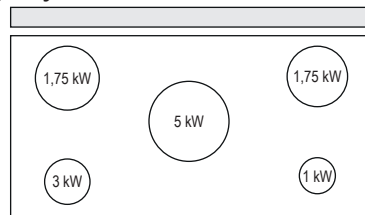

- Загальна максимальна потужність 16,6 кВт.
- 4 горілок, як показано на рисунку.

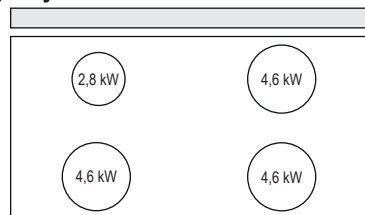

- Загальна максимальна потужність 17,7 кВт.
- 5 горілок, як показано на рисунку.

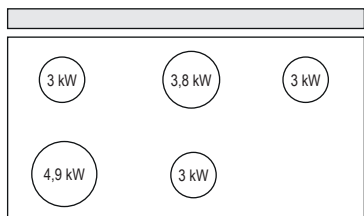

Розсування та складання приладу

Небезпека травмування!

 Під час розсування та складання приладу є небезпека затискання. Тримайтеся подалі від рухомої частини приладу під час складання та розсування. Тримайте дітей на безпечній відстані.

2. ЕКСПЛУАТАЦІЯ

- Витяжку було розроблено винятково для домашнього використання з метою усунення запахів на кухні.
- Ніколи не використовуйте витяжку в цілях, для яких вона не призначена.
- Ніколи не залишайте високе відкрите полум'я під витяжкою, коли вона працює.
- Регулюйте інтенсивність вогню, щоб він був направлений тільки на дно каструлі, не допускаючи, щоб вогонь охоплював її сторони.
- Під час користування глибокими фритюрницями слід постійно за ними слідкувати, щоб перегріте масло не потрапило на полум'я.

3. ДОГЛЯД І ЧИЩЕННЯ

- Губчасту деталь фільтра можна мити в посудомийній машині щонайменше кожні 4 місяці або частіше (у разі дуже інтенсивного використання). Можливість експлуатації гарантується максимум після 5 разів миття, після чого деталь потрібно замінити (**W**).

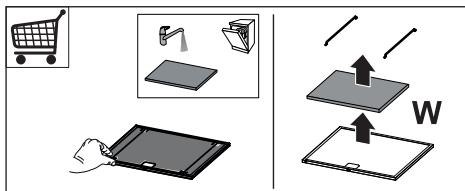

- Фільтри, що уловлюють жири, необхідно чистити через кожні 2 місяці роботи або частіше у разі особливо інтенсивного користування. Їх можна мити в посудомийній машині (**Z**).

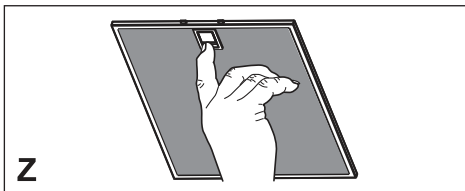

- Чистіть витяжку за допомогою зволоженої тканини або нейтрального рідкого мийного засобу.

4. ОРГАНИ УПРАВЛІННЯ



Під час першого запуску плата керування розпізнає частоту мережі живлення.

Після розпізнавання світлодіод G блимає і панель вимикається.

Зачекайте 10 секунд, щоб плата керування провела калібрування, і потім можете переходити до команд.

Кнопка	Функція	Кнопка зі світлодіодом
A	Ця кнопка працює, тільки якщо дверцята відкриті.	
	Коротке натискання = увімкнення або вимкнення освітлення з максимальною яскравістю.	
	Утримання впродовж 2 секунд = увімкнення або вимкнення чергового освітлення.	
B	Працює тільки з відкритими дверцятами. Коротке натискання = увімкнення або вимкнення режиму затримки, який дозволяє автоматично вимкнути двигун і систему освітлення з будь-якої швидкості з 30-хвилинною затримкою. Щоб вимкнути цей режим, слід ще раз натиснути цю кнопку, вимкнути двигун або закрити дверцята. Увага! Цей режим не працює, якщо спочатку була вибрана ПІДВИЩЕНА ШВИДКІСТЬ.	Горять кнопка зі світлодіодом B + кнопка встановленої швидкості.
	Працює з відкритими або закритими дверцятами. Утримання впродовж 2 секунд = при спрацьованні сигналу попередження фільтра скидає такий сигнал. Всі світлодіоди блимають 3 рази. Ця індикація відображається, тільки коли двигун вимкнено.	Кнопка зі світлодіодом горить постійно: це вказує на потребу помити металеві фільтри-жировловлювачі. Сигнал попередження спрацьовує після 100 годин експлуатації витяжки. Кнопка зі світлодіодом блимає: це вказує на потребу замінити фільтри з активованим вугіллям, а також помити металеві фільтри-жировловлювачі. Сигнал попередження спрацьовує після 200 годин експлуатації витяжки.
C	Працює тільки з відкритими дверцятами. Коротке натискання = вимкнення четвертої швидкості.	Кнопка зі світлодіодом горить постійно
	Працює тільки з відкритими дверцятами. Утримання впродовж 2 секунд = увімкнення або вимкнення Підвищеної швидкості. Робота на цій швидкості обмежується 6 хвилинами. Після закінчення цього часу система повернеться до попередньо встановленої швидкості. Щоб вимкнути цей режим, слід ще раз натиснути цю кнопку, вимкнути двигун або закрити дверцята.	
D	Працює тільки з відкритими дверцятами. Увімнення третьої швидкості.	Кнопка зі світлодіодом горить постійно
E	Працює тільки з відкритими дверцятами. Увімнення або вимкнення другої швидкості.	Кнопка зі світлодіодом горить постійно
	Працює з відкритими або закритими дверцятами з вимкненням двигуном і освітленням. Утримання впродовж 4 секунд = увімкнення або вимкнення режиму блокування клавіатури.	
F	Працює тільки з відкритими дверцятами. Коротке натискання = увімкнення або вимкнення першої швидкості.	Кнопка зі світлодіодом горить постійно
	З відкритими або закритими дверцятами Утримання впродовж 2 секунд = увімкнення або вимкнення сигналу забруднення фільтра з активованим вугіллям за умови, що двигун вимкнений і не спрацював жодний сигнал попередження для фільтра.	
G	Дверцята відкриті Коротке натискання = вимкнення двигуна	Кнопка зі світлодіодом вимикається
	З відкритими або закритими дверцятами Утримання впродовж 2 секунд з вимкнутим двигуном і освітленням = увімкнення або вимкнення дистанційного керування.	
H	- Коротке натискання Дверцята відкрито = зачнення дверцята + освітлення і двигун вимикаються	-
	- Коротке натискання Дверцята закрито = відчнення дверцята + освітлення і двигун вимикаються Попередження: Якщо з будь-якої причини дверцята залишаються частково відкритими, натисніть цю кнопку для завершення циклу відкривання або закривання.	

5. ДИСТАНЦІЙНЕ КЕРУВАННЯ (НЕ ВХОДИТЬ ДО КОМПЛЕКТУ)

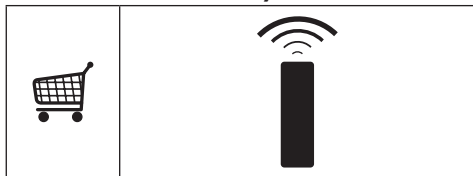

6. ОСВІТЛЮВАЛЬНИЙ ПРИЛАД

- Для заміни звертайтеся в технічну підтримку («Для придбання звертайтеся в технічну підтримку»).

HU 1. BIZTONSÁGI INFORMÁCIÓK

i Saját biztonsága és a készülék helyes működése érdekében arra kérjük, hogy a készülék üzembe helyezése és használata előtt figyelmesen olvassa el ezt az útmutatót. Tartsa ezt mindig a készülékkel együtt, a készülék átadása vagy eladása esetén is. Fontos, hogy a felhasználók tisztában legyenek a készülék minden működési és biztonsági jellemzőjével.



A vezetékek bekötését szakembernek kell elvégeznie.

- A gyártót nem terheli felelősség a nem megfelelő üzembe helyezés vagy használat miatt bekövetkező esetleges károkért.
- A főzőfelület és a kivezetéses páraelszívó közötti biztonsági távolság minimum 650 mm (egyres típusok alacsonyabban is felszerelhetők; lásd az üzemi méretekre és az üzembe helyezésre vonatkozó fejezetet).
- Amennyiben a gázfőzőlap üzembe helyezési útmutatója a fenténél nagyobb távolságot ír elő, úgy azt kell betartani.
- Ellenőrizze, hogy a hálózati feszültség megfelel-e a készülék belsejében levő adattáblán feltüntetett értéknek.
- A hatályos vezetékezési jogszabályoknak megfelelően a rögzített berendezéshez szakaszoló eszközöket kell beszerezni.

- Az I. kategóriájú készülékeknel ellenőrizni kell, hogy az otthoni elektromos hálózat megfelelő földelést biztosít-e.
- Egy legalább 120 mm átmérőjű csővel csatlakoztassa a páraelszívót a kéményhez. A füst útjának a lehető legrövidebbnek kell lennie.
- A levegőelvezetésére vonatkozó összes előírást be kell tartani.
- Tilos a készüléket az égésből származó (kazán, kandalló stb.) füstök elvezetésére szolgáló csövekbe bekötni.
- A füstgázok visszaáramlásának megakadályozása érdekében megfelelő szellőzésről kell gondoskodni abban a helyiségben, ahol a páraelszívó mellett nem elektromos üzemű (például gázüzemű) berendezések is vannak. Ha a konyhai elszívót nem villamos készülékekkel együtt használja, a környezeti negatív nyomás nem haladhatja meg a 0,04 mbar értéket, mert csak így kerülhető el az, hogy a készülék visszaszívja a füstgázokat a helyiségbe.
- A levegő nem vezethető ki egy olyan csatornán keresztül, amit a gáz- vagy egyéb tüzelésű készülékek füstelvezetésére használnak.
- A megsérült hálózati zsinór cseréjét kizárólag a gyártó vagy a vevőszolgálat szakembere végezheti.
- A hálózati csatlakozót csak a

hatályos előírásoknak megfelelő és jól hozzáférhető konnektorba szabad bedugni.

- A füstelvezetésre vonatkozó műszaki és biztonsági teendőket illetően fontos a helyi hatóságok által előírt szabályok szigorú betartása.

 **FIGYELMEZTETÉS:** az elszívó üzembe helyezése előtt el kell távolítani a védőfóliákat.

- Csak a készülékhez megfelelő típusú csavarokat és apró alkatrészeket használjon.

 **FIGYELMEZTETÉS:** áramütés kockázatával járhat az, ha nem szereli fel a jelen utasításban foglaltak szerint a rögzítést szolgáló csavarokat vagy eszközöket.

- Tilos optikai eszközökkel (látcső, nagyítólüveg) közvetlenül figyelni.
- Ne készítsen flambírozott ételt az elszívó alatt: ez tűzveszélyes lehet.
- A készüléket 8 évnél nem fiatalabb gyermekek, illetve csökkent fizikai, érzékelési vagy szellemi képességgel rendelkező, megfelelő tapasztalatok és ismeretek nélküli személyek is használhatják szigorú felügyelet mellett, illetve ha ismerik a készülék biztonságos használati módját és a kapcsolódó veszélyeket. Ügyeljen arra, hogy ne játszhassanak gyermekek a készülékkel.

A készülék tisztítását és karbantartását nem végezhetik gyermekek, amennyiben nincsenek felügyelve.

- Figyeljen a gyermekekre, hogy ne játszhassanak a készülékkel.
- A készüléket nem használhatják csökkent fizikai, érzékelő vagy szellemi képességgel rendelkező, megfelelő tapasztalatok és ismeretek nélküli személyek (gyerekeket is beleértve), hacsak nem tanítják meg vagy ellenőrzik őket a készülék használatára, illetve használatában.

 A főzőberendezés használata közben az elérhető alkatrészek nagyon felmelegedhetnek.

- Az előírt időtartam lejáratát után tisztítsa meg és/vagy cserélje ki a szűrőket (tűzveszély). Lásd az Ápolás és karbantartás bekezdést.
- Megfelelő szellőzésről kell gondoskodni a helyiségben, amikor a páraelszívót gázzal vagy más tüzelőanyaggal működő készülékekkel egyidejűleg használják (olyan készülékek mellett sem használható, amelyek kizárólag a helyiségbe engedik a levegőt).
- A terméken, illetve a csomagoláson látható szimbólum  arra utal, hogy a termék nem kezelhető normál háztartási hulladékként. Az ártalmatlanítandó terméket megfelelő gyűjtőhe-

lyen kell leadni, ahol elvégzik az elektromos és elektronikus alkatrészek újrahasznosítását. Ha Ön gondoskodik a termék megfelelő ártalmatlanításáról, akkor ezzel hozzájárul ahhoz, hogy elkerülhetők legyenek a hulladékká vált termék nem szabályos ártalmatlanítása miatt a környezetre és egészségre nézve potenciálisan káros következmények. A termék újrahasznosításával kapcsolatban a helyi önkormányzat, a háztartási hulladékgyűjtő szolgálat vagy a terméket értékesítő bolt tud részletes tájékoztatással szolgálni.

- Ez a kivezetéses páraelszívó az alábbi tulajdonságokkal rendelkező gázfőzőlappal együtt használható:
- Max. összteljesítmény: 12,4 kW.
- Az ábra szerinti 5 égővel szerelve.

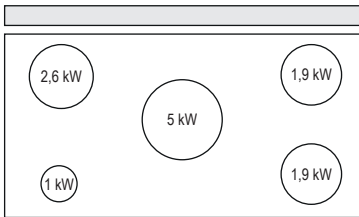

- Max. összteljesítmény: 11,5 kW.
- Az ábra szerinti 5 égővel szerelve.

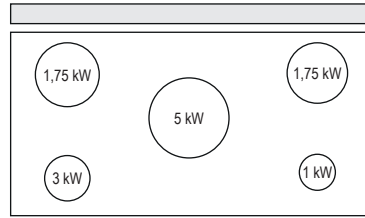

- Max. összteljesítmény: 16,6 kW.
- Az ábra szerinti 4 égővel szerelve.

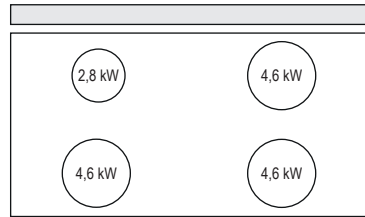

- Max. összteljesítmény: 17,7 kW.
- Az ábra szerinti 5 égővel szerelve.

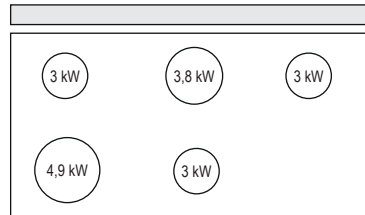

A készülék kihúzása/ visszatolása Sérülésveszély!

 Összenyomás veszélye a készülék kihúzásakor és visszatolásakor. Soha ne nyúljon a készülék mozgó területeibe annak kihúzásakor vagy visszatolásakor. A gyermekeket tartsa biztonságos távolságra.

2. HASZNÁLAT

- A készülék kizárólag otthoni használatra, a konyhai szagok eltávolítására szolgál.
- Tilos a készüléket a rendeltetésszerű céloktól eltérő célokra használni.
- Tilos a működésben levő készülék alatt magas lángot hagyni.
- A láng erősségét úgy kell beállítani, hogy az kizárólag a főzőedény aljára irányuljon, és ne vegye körbe a főzőedény oldalát.
- Az olajsütőt használat közben végig figyelni kell: a felforrósodott olaj könnyen meggyulladhat.

3. ÁPOLÁS ÉS KARBANTARTÁS

- A szűrő szivacsos része legalább 4 havonta vagy – nagyon intenzív használat esetén – ennél gyakrabban mosható mosogatógépben, amivel a csere előtt legfeljebb 5 mosásig garantálható a működés **(W)**.

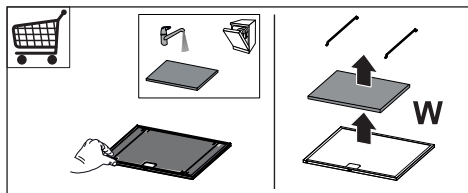

- A zsírszűrők 2 havonta vagy – nagyon intenzív használat esetén – ennél gyakrabban tisztítandók, és mosogatógépben is tisztíthatók **(Z)**.

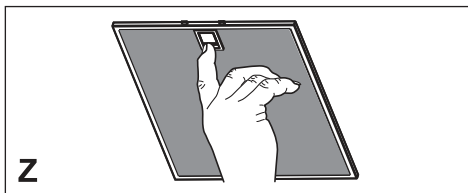

- A készüléket nedves ruhával és semleges kémhatású folyékony tisztítószerrel kell tisztítani.

4. KEZELŐSZERVEK

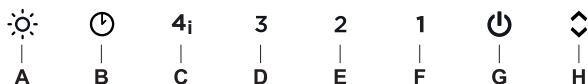

Az első bekapcsolásnál a kártya felismeri a hálózati frekvenciát. A felismerést a kijelzőn a villogó G led jelzi, és a panel bezárul.

Várjon 10 mp-ig, hogy lehetővé tegye a vezérlőkártya számára a kalibrálás végrehajtását a vezérlésekhez történő belépés előtt.

Gomb	Funkció	Led gomb
A	A gomb csak nyitott ablak mellett működik.	-
	Rövid lenyomás = A világítás legnagyobb teljesítmény melletti felkapcsolása/lekapcsolása.	Világító A led gomb.
	2 másodperces lenyomás = A helyzetjelző világítás felkapcsolása/lekapcsolása.	Világító A led gomb.
B	Csak nyitott ablak mellett működik. Rövid lenyomás = Aktiválja/kiiktatja a Késleltetés funkciót, vagyis a motor és a világítás 30 perccel késleltetett automatikus kikapcsolását bármilyen sebesség mellett. Kiiktatása ugyanezen gomb lenyomásával, a motor kikapcsolásával vagy az ablak bezárásával lehetséges. Figyelem! Ez az üzemmód nem működik, ha előtte nem aktiválták az INTENZÍV fokozatot.	B led gomb + Beállított sebesség gomb világít.
	Nyitott és zárt ablak mellett egyaránt működik. 2 másodperces lenyomás = Beindult szűrőriasztás esetén a szűrőriasztás nullázása, minden led 3-szor villog. Ezek a jelzések csak kikapcsolt motor esetén láthatók.	Világító led gomb: Azt jelzi, hogy ki kell mosni a fém zsírszűrőket. A vészjelzés az elszívó 100 üzemórájának eltelte után lép működésbe. Villogó led gomb: Azt jelzi, hogy ki kell cserélni az aktív szén szűrőket és hogy ki kell mosni a fém zsírszűrőket is. A vészjelzés az elszívó 200 üzemórájának eltelte után lép működésbe.
C	Csak nyitott ablak mellett működik. Rövid lenyomás = Aktiválja a negyedik sebességfokozatot.	Világító C+G led gomb.
	Csak nyitott ablak mellett működik. 2 másodperces lenyomás = Engedélyezi/letiltja az Intenzív sebességfokozatot. Ennek a sebességfokozatnak a beállított időtartama 6 perc. Ennek leletével a rendszer visszatér az előzetesen beállított sebességfokozatra. Kiiktatása ugyanezen gomb lenyomásával, a motor kikapcsolásával vagy az ablak bezárásával lehetséges.	Villogó C led gomb. Világító G led gomb.
D	Csak nyitott ablak mellett működik. Aktiválja a harmadik sebességfokozatot.	Világító D+G led gomb.
E	Csak nyitott ablak mellett működik. Aktiválja/kiiktatja a második sebességfokozatot.	Világító E+G led gomb.
	Nyitott és zárt ablak mellett egyaránt működik a motor + világítás kikapcsolt állapotában. 4 másodperces lenyomás = Engedélyezi/letiltja a gombzárát.	Az összes led gomb 2-szer villog. A lezárás ideje alatt a led gombok egymás után gyulladnak fel.
F	Csak nyitott ablak mellett működik. Rövid lenyomás = Aktiválja/kiiktatja az első sebességfokozatot.	Világító F+G led gomb.
	Nyitott vagy zárt ablak 2 másodperces megnyomás = Az aktív szén szűrők riasztásának engedélyezése/letiltása kikapcsolt motor melletti és folyamatban levő szűrőriasztás nélküli esetben.	B led gomb 2 villogás = Aktív szén szűrők riasztása aktiválva. B led gomb 1 villogás = Aktív szén szűrők riasztása kiiktatva.
G	Nyitott ablak Rövid lenyomás = A motor kikapcsolása.	Led gomb kialszik.
	Nyitott vagy zárt ablak 2 másodperces megnyomás a motor és világítás kikapcsolt állapotában = Engedélyezi/letiltja a távvezérlőt.	G + F led gomb 2 villogás = Távvezérlő engedélyezve. G + F led gomb 1 villogás = Távvezérlő letiltva.
H	Rövid lenyomás Nyitott ablak = Ablak bezárása + motor és világítás Kl.	-
	Rövid lenyomás Zárt ablak = Ablak kinyitása + motor és világítás BE. Figyelem: Ha az ablak valamilyen okból részlegesen nyitva van, a gomb lenyomásakor befejeződik a nyitási vagy zárási ciklus.	

5. TÁVVEZÉRLŐ (KÜLÖN MEGVÁSÁROLHATÓ)

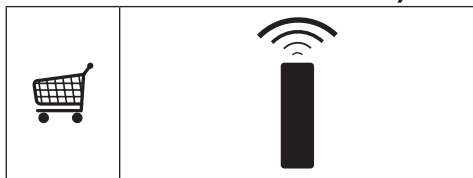

6. VILÁGÍTÁS

- Cseré esetén forduljon a vevőszolgálathoz („Vásárlás esetén forduljon a vevőszolgálathoz”).

CZ 1. INFORMACE O BEZPEČNOSTI

i Pro vlastní bezpečnost a za účelem řádného fungování přístroje prosíme, abyste si před jeho instalací a zprovozněním pozorně přečetli tuto příručku. Tuto příručku je třeba uchovávat stále spolu s přístrojem, a to i v případě, že přístroj bude poskytnut nebo prodán třetím osobám. Je důležité, aby se uživatelé seznámili s veškerými aspekty fungování a bezpečnosti přístroje.

! Připojení kabelů musí provést kompetentní technik.

- Výrobce není odpovědný za případné škody způsobené nesprávně provedenou instalací či nesprávným používáním přístroje.
- Minimální bezpečnostní vzdálenost mezi varnou plochou a odsávací digestoří je 650 mm (některé modely mohou být nainstalovány do nižší výšky; viz odstavec týkající se provozních rozměrů a instalace).
- Jestliže je v návodu k instalaci plynového sporáku uvedena větší vzdálenost než výše uvedená, je třeba to vzít v úvahu.
- Zkontrolujte, zda síťové napětí odpovídá hodnotám uvedeným na štítku uvnitř digestoře.
- Vypínací zařízení musí být nainstalováno do pevného systému v souladu s předpisy o elektro-

instalaci.

- U přístrojů třídy I zkontrolujte, zda je síť domácího napájení vhodně uzemněna.
- Připojte digestoř k dýmníku pomocí trubice o minimálním průměru 120 mm. Trasa výparů musí být co nejkratší.
- Musí být dodrženy všechny normy týkající se odvodu vzduchu.
- Nepřipojujte odsávací digestoř ke komínům, které odvádějí zplodiny ze spalování (např. kotle, komíny apod.)
- Pokud je digestoř používána v kombinaci s neelektrickými přístroji (např. plynovými), musí být v místnosti zaručeno dostatečné větrání, aby nemohlo dojít k návratu plynových zplodin. Jestliže je kuchyňská digestoř používána v kombinaci s přístroji, které nejsou napájeny elektrickým proudem, záporný tlak v místnosti nesmí být vyšší než 0,04 mbar, aby nemohlo dojít ke zpětnému nasávání výparů do místnosti, kde se nachází digestoř.
- Vzduch nesmí být odváděn přes potrubí používané pro odvod výparů ze spalovacích zařízení fungujících na plyn nebo na jiná paliva.
- Pokud je napájecí kabel poškozen, jeho výměnu může provádět pouze výrobce nebo jeho servisní technik.
- Připojte zástrčku do zásuvky odpovídající normám a ve snadno přístupné poloze.

- Při realizaci technických a bezpečnostních rozměrů pro odvod výparů je třeba pečlivě dodržovat předpisy stanovené místními orgány.

⚠ UPOZORNĚNÍ: Před instalací digestoře odstraňte ochranné fólie.

- Použijte pouze šrouby a spojovací materiál vhodného typu pro digestoř.

⚠ UPOZORNĚNÍ: Nebudou-li šrouby či upevňovací zařízení namontovány podle tohoto návodu, mohlo by vzniknout nebezpečí zasažení elektrickým proudem.

- Nepozorujte přímo optickými přístroji (dalekohledem, lupou....).
- Pod kuchyňskou digestoří nepřipravujte flambované pokrmy, je zde nebezpečí požáru.
- Tento přístroj může být používán dětmi ve věku nad 8 let a osobami se sníženými psycho-fyzickými-smyslovými nebo duševními schopnostmi nebo bez patřičných zkušeností a znalostí, pokud jsou pod pečlivým dohledem nebo byly seznámeny s pokyny k použití přístroje bezpečným způsobem a rozumí jeho rizikům. Zkontrolujte, zda si děti nehrají s přístrojem. Čištění a údržba, které mají být vykonávány uživatelem, nesmí být prováděny dětmi, pokud nejsou pod dohledem.
- Děti musí být pod dohledem,

kontrolujte, aby si nehrály s přístrojem.

- Přístroj nesmí být používán osobami (včetně dětí) se sníženými psycho-fyzicko-smyslovými schopnostmi nebo s nedostatečnými zkušenostmi či znalostmi, s výjimkou případů, kdy jsou pod dostatečným dohledem a byly dostatečně poučeny.

⚠ Některé přístupné části mohou při používání varných přístrojů dosahovat vysokých teplot.

- Vyčistěte a/nebo vyměňte filtry po uvedené době (nebezpečí vznícení). Řiďte se odstavcem Údržba a čištění.
- Pokud je digestoř používána současně s plynovými přístroji nebo přístroji, které používají nějaké jiné palivo, v místnosti musí být vhodné větrání (neaplikuje se na přístroje, které pouze vypouštějí vzduch do místnosti)
- Symbol  na výrobku nebo na jeho obalu označuje, že výrobek nemůže být zlikvidován jako normální domácí odpad. Výrobek, který má být likvidován, musí být odevzdán do specializovaných sběrů pro recyklaci elektrických a elektronických komponentů. Tím, že se ujistíte o řádném provedení likvidace tohoto výrobku, přispějete k zabránění případného negativního dopadu na životní prostředí a na zdraví osob, který by mohla

mít nesprávně provedená likvidace. Podrobnější informace o recyklaci tohoto výrobku získáte na obecním úřadě, v místním podniku pro sběr domácího odpadu nebo v obchodě, kde jste spotřebič zakoupili.

- Tato odsávací digestoř může být použita v kombinaci s plynovým sporákem s následujícími charakteristikami:
- Celkový maximální výkon 12,4kW
- 5 hořáků jako na obrázku.

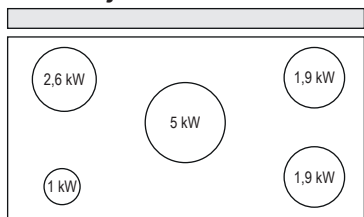

- Celkový maximální výkon 11,5kW
- 5 hořáků jako na obrázku.

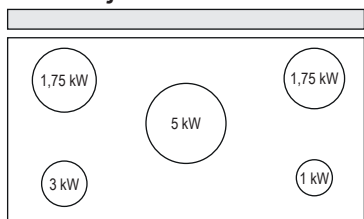

- Celkový maximální výkon 16,6kW
- 4 hořáků jako na obrázku.

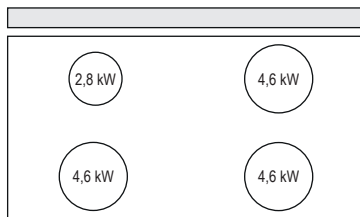

- Celkový maximální výkon 17,7kW
- 5 hořáků jako na obrázku.

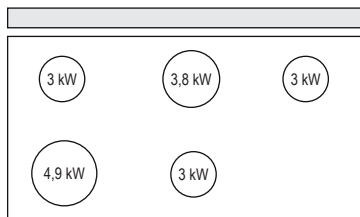

Vytahování/zasouvání zařízení

Nebezpečí úrazu!

 Nebezpečí zaseknutí při vytahování a zasouvání zařízení. Nikdy nevstupujte do zóny, kde se pohybuje zařízení, v okamžiku, kdy se vytahuje nebo zasouvá. Udržujte děti v bezpečné vzdálenosti.

2 POUŽITÍ

- Odsávací digestoř je projektována výlučně pro domácí použití, k odstraňování pachů z kuchyně.
- Nikdy nepoužívejte digestoř k jiným účelům než k těm, pro které je určena.
- Nikdy nenechávejte pod digestoří při chodu vysoký plamen.
- Seřídte intenzitu plamene tak, aby byl nasměrován pouze na dno varné

nádoby a ujistěte se, aby nešlehal po jejích stranách.

- Kontrolujte fritovací hrnce během používání: příliš zahřátý olej by se mohl vznítit.

3. ČIŠTĚNÍ A ÚDRŽBA

- Houbovitou část filtru je možné mýt v myčce, a to alespoň každé 4 měsíce nebo i častěji při zvláště intenzivním používání, čímž zaručíte fungování filtru maximálně do 5 mytí před jeho výměnou (**W**).

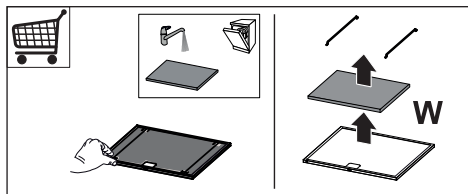

- Tukové filtry je třeba čistit po každých 2 měsících používání nebo i častěji v případě intenzivního používání, je možné je mýt v myčce (**Z**).

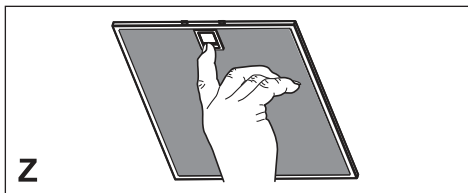

- Digestoř čistěte navlhčeným hadrem a neutrálním tekutým čisticím prostředkem.

4. OVLADAČE



Při prvním zapnutí karta rozpozná síťovou frekvenci.

Toto rozpoznání se na displeji signalizuje blikající kontrolkou G a panel se zavře.

Počkejte 10 s, abyste ovládací kartě umožnili provést kalibraci před vstupem k ovladačům.

Tlačítko	Funkce	Tlačítko-kontrolka
A	Tlačítko funguje pouze s otevřenými dvířky.	-
	Krátké stisknutí = Rozsvěcuje/Zhasíná světla s maximální intenzitou.	Tlačítko A kontrolka svítí nepřerušovaně.
	Stisknutí na 2 sekundy = Rozsvěcuje/Zhasíná pomocné osvětlení.	Tlačítko A kontrolka svítí nepřerušovaně.
B	Funguje pouze s otevřenými dvířky. Krátké stisknutí = Spouští/Vypíná Delay, automatické vypínání motoru a systému osvětlení s časovým posunem o 30' z jakékoliv rychlosti. Deaktivaci lze provést stisknutím stejného tlačítka, vypnutím motoru nebo zavřením dvířek. Pozor! režim nefunguje, jestliže předtím nebyla aktivována INTENZIVNÍ.	Svíti tlačítko-kontrolka B + tlačítko nastavené rychlosti.
	Funguje jak se zavřenými, tak s otevřenými dvířky. Stisknutí na 2 sekundy = Při probíhající alarmu filtrů se provede reset alarmu filtrů, všechny LED diody jsou 3 bliknutí. Tuto signalizaci je možné vidět pouze při vypnutém motoru.	Tlačítko-kontrolka svítí nepřerušovaně: Signalizuje nutnost umýt kovové tukové filtry. Tento alarm se spustí po 100 hodinách skutečného provozu digestoře. Tlačítko-kontrolka bliká: Signalizuje nutnost vyměnit uhlíkové filtry a rovněž je třeba umýt kovové tukové filtry. Tento alarm se spustí po 200 hodinách skutečného provozu digestoře.
C	Funguje pouze s otevřenými dvířky. Krátké stisknutí = Spouští čtvrtou rychlost.	Tlačítko C+G kontrolka svítí nepřerušovaně.
	Funguje pouze s otevřenými dvířky. Stisknutí na 2 sekundy = Spouští/Vypíná Intenzivní rychlost. Tato rychlost je časově omezena na 6 minut. Po uplynutí této doby se přístroj vrátí na původně nastavenou rychlost. Deaktivaci lze provést stisknutím stejného tlačítka, vypnutím motoru nebo zavřením dvířek.	Tlačítko C kontrolka bliká Tlačítko G kontrolka svítí nepřerušovaně.
D	Funguje pouze s otevřenými dvířky. Spouští třetí rychlost.	Tlačítko D+G kontrolka svítí nepřerušovaně.
E	Funguje pouze s otevřenými dvířky Spouští/vypíná druhou rychlost.	Tlačítko E+G kontrolka svítí nepřerušovaně.
	Funguje jak se zavřenými dvířky, tak s otevřenými dvířky s motorem + světly = Off. Stisknutí na 4 sekundy = Aktivuje/deaktivuje Zablkování klávesnice.	Všechna tlačítka-kontrolky blikají dvakrát. Během zablkování kláves se kontrolky budou rozsvěcet postupně.
F	Funguje pouze s otevřenými dvířky. Krátké stisknutí = Spouští/Vypíná první rychlost.	Tlačítko F+G kontrolka svítí nepřerušovaně.
	Dvířka otevřená nebo zavřená Stisknutí na 2 sekundy = Aktivuje/Deaktivuje alarm uhlíkových filtrů s vypnutým motorem a bez probíhající alarmů filtrů.	2 blikání tlačítka-kontrolky B= Alarm uhlíkových filtrů aktivován. 1 blikání tlačítka-kontrolky B= Alarm uhlíkových filtrů deaktivován.
G	Otevřená dvířka Krátké stisknutí = Vypíná motor.	Vypnutí tlačítka-kontrolky.
	Dvířka otevřená nebo zavřená Stisknutí na 2 sekundy s motorem a světly Off = Aktivuje/Deaktivuje dálkový ovladač.	2 blikání tlačítek-kontrolky G + F = aktivován dálkový ovladač. 1 blikání tlačítek-kontrolky G + F = deaktivován dálkový ovladač.
H	Krátké stisknutí Otevřená dvířka = Zavře dvířka + světla a motor Off.	-
	Krátké stisknutí Zavřená dvířka = Otevře dvířka + světla a motor On. Pozor: Pokud jsou dvířka z nějakého důvodu částečně otevřena, při stisknutí tohoto tlačítka se dokončí jejich cyklus otevření nebo uzavření.	-

5. DÁLKOVÝ OVLADAČ (VOLITELNÉ)

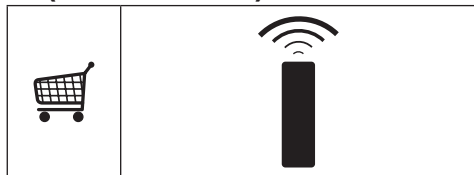

6. OSVĚTLENÍ

- Pro výměnu kontaktujte oddělení technického servisu („Pro nákup se obraťte na oddělení technického servisu“).

SK 1. BEZPEČNOSTNÉ INFORMÁCIE

i Na zaistenie vlastnej bezpečnosti a správneho fungovania spotrebiča si pozorne prečítajte túto príručku ešte pred jeho inštaláciou a uvedením do prevádzky. Tento návod uchovávajte vždy v blízkosti spotrebiča, aj v prípade predaja alebo odovzdania inej osobe. Je dôležité, aby používatelia poznali všetky charakteristiky fungovania a bezpečnosti spotrebiča.

! Elektrické zapojenie spotrebiču musí urobiť kvalifikovaný technik.

- Výrobca nepreberá žiadnu zodpovednosť za prípadné škody vyplývajúce z nesprávnej inštalácie alebo nesprávneho používania.
- Minimálna bezpečná vzdialenosť medzi varnou doskou a odsávačom pár musí byť 650 mm (niektoré modely sa môžu nainštalovať v menšej výške; pozrite si príslušný odsek o pracovných rozmeroch a o inštalácii).
- Ak je v návode na použitie plynovej varnej dosky uvedené, že sa vyžaduje väčší odstup než je uvedený, dodržte pokyny z návodu.
- Skontrolujte, či napätie v elektrickej sieti v domácnosti zodpovedá napätiu uvedenému na štítku sa vnútri odsávača pár.
- Prerušovače elektrického ob-

vodu sa musia nainštalovať v rámci elektrickej siete v súlade s normami platnými pre inštaláciu káblov elektrickej siete.

- Pri spotrebičoch Triedy I skontrolujte, či je elektrická sieť v domácnosti vybavené primeraným uzemnením.
- Odsávač pár zapojte ku komínu rúrou s minimálnym priemerom 120 mm. Dĺžka rúry musí byť čo najkratšia.
- Musia sa dodržať všetky normy spojené s odvodom vzduchu.
- Nezapájajte odsávač pár ku komínom, ktoré odvádzajú dymy spaľovania (napr. kotle, kozuby a pod.).
- Ak sa odsávač pár používa v kombinácii s neelektrickými spotrebičmi (napr. plynovými spotrebičmi), v miestnosti sa musí zaručiť dostatočný stupeň vetrania, aby sa zabránilo spätnému toku spalín. Keď sa odsávač pár v kuchyni používa v kombinácii so spotrebičmi, ktoré nie sú napájané elektrickým prúdom, negatívny tlak v miestnosti nesmie prekročiť 0,04 mbar, aby sa zabránilo tomu, že dym bude z odsávača pár naspäť prúdiť do miestnosti.
- Vzduch sa nesmie odvádzať cez komín používaný na odvod spalín plynových spotrebičov alebo spotrebičov spaľujúcich iné palivá.
- Po poškodení napájacieho elektrického kábla ho budete musieť

dať vymeniť výrobcovi alebo technikovi v prevádzke servisu.

- Zástrčku zapojte do zásuvky elektrickej siete v súlade s platnými normami a na prístupnom mieste.
- V súvislosti s technickými opatreniami a bezpečnostnými predpismi pre odvod spalín a dymov je nevyhnutné dodržiavať predpisy platné v mieste používania spotrebiča.

 **UPOZORNENIE:** pred inštaláciou odsávača pár odstráňte ochranné fólie.

- Používajte iba skrutky a úchytky vhodné pre odsávač pár.

 **UPOZORNENIE:** ak skrutky alebo upevňovacie prvky nenamontujete podľa týchto pokynov, mohlo by to spôsobiť zásahy elektrickým prúdom.

- Nepozerajte sa naň priamo optickými prístrojmi (ďalekohľad, lupa).
- Pod odsávačom pár neflambujte jedlá: mohlo by dôjsť k požiaru.
- Tento spotrebič smú používať deti vo veku od 8 rokov a osoby s obmedzenými psychickými, zmyslovými a rozumovými schopnosťami, ako aj osoby, ktoré nemajú skúsenosti a dostatok poznatkov o obsluhu spotrebiča, pokiaľ sú pod dohľadom a boli poučené o obsluhu spotrebiča a o nebezpečenstve, ktoré môže predstavovať. Dávajte pozor

na deti, aby sa so spotrebičom nehrali. Čistenie a údržbu spotrebiča nesmú vykonávať deti, pokiaľ nebudú pod dohľadom.

- Dávajte pozor na deti, aby ste zaistili, že sa so spotrebičom nebudú hrať.
- Spotrebič nesmú používať osoby (vrátane detí) s obmedzenými psychickými, zmyslovými a rozumovými schopnosťami ani osoby, ktoré nemajú skúsenosti a dostatok poznatkov o obsluhu spotrebiča, ak nie sú pod dohľadom alebo ak neboli poučené o obsluhu spotrebiča.

 Prístupné časti sa počas používania spotrebičov na varenie môžu veľmi zohriať.

- Po určenom čase vyčistíte a/alebo vymeňte filtre (nebezpečenstvo požiaru). Pozrite odsek Údržba a čistenie.
- Pokiaľ sa odsávač pár používa súčasne so spotrebičmi spaľujúcimi plyn alebo iné palivá, musí sa zaistiť vhodné vetranie miestnosti (neplatí pre spotrebiče, ktoré odvádzajú iba vzduch v miestnosti).
- Symbol  na spotrebiči alebo na jeho obale indikuje, že spotrebič sa nesmie likvidovať ako bežný komunálny odpad. Spotrebič určený na likvidáciu sa musí odovzdať v príslušnom stredisku na zber a recykláciu odpadu z elektrických a elektronických zariadení. Zabezpečením správnej

likvidácie spotrebiča prispejete k predchádzaniu negatívnych dopadov na životné prostredie a zdravie ľudí, ktoré by sa ináč mohli prejavíť pri nevhodnom spôsobe jeho likvidácie. Podrobnejšie informácie o recyklácii tohto spotrebiča si vyžiadajte na svojom miestnom úrade, v zberných surovinách alebo v obchode, kde ste spotrebič kúpili.

- Tento odsávač pár sa dá použiť v kombinácii s plynovou varnou doskou s nasledujúcimi charakteristikami:
- Maximálny výkon 12,4 kW.
- 5 horákov ako na obrázku.

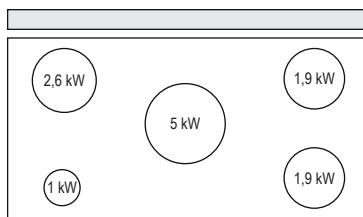

- Maximálny výkon 11,5 kW.
- 5 horákov ako na obrázku.

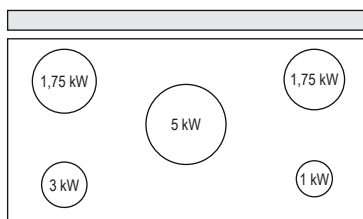

- Maximálny výkon 16,6 kW.
- 4 horákov ako na obrázku.

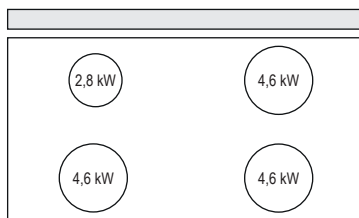

- Maximálny výkon 17,7 kW.
- 5 horákov ako na obrázku.

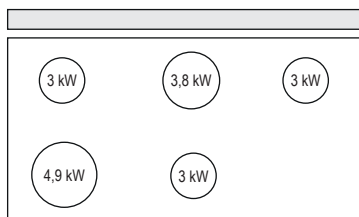

Spotrebič s vysunutím/ vsunutím

Riziko zranenia!

 Pri vysunutí a vsunutí spotrebiča hrozí riziko zaseknutia. Pri vysúvaní a vsúvaní spotrebiča nikdy nesiahajte do oblasti s pohybujúcimi sa dielmi. Deti udržiavajte v bezpečnej vzdialenosti.

2. POUŽITIE

- Odsávač pár je navrhnutý iba na používanie v domácnosti, na odstraňovanie pachov v kuchyni.
- Odsávač pár nikdy nepoužívajte na iné ako navrhnuté účely.
- Pod zapnutým odsávačom pár nenechávajte zapálený vysoký plameň.
- Intenzitu plameňa nastavte tak, aby smeroval iba na dno nádoby na varenie,

pričom sa uistite, že nedosahuje až na jej okraje.

- Fritézu musíte počas používania nepretržite kontrolovať: prehriaty olej by sa mohol zapáliť.

3. ČISTENIE A ÚDRŽBA

- Špongiovitá časť filtra sa dá umývať v umývačke riadu aspoň každé 4 mesiace alebo, v prípade intenzívnejšieho používania aj častejšie, čím sa zaručí fungovanie filtra až do doby maximálne 5 umytí, potom bude nevyhnutné filter vymeniť **(W)**.eho používania, aj častejšie (W).

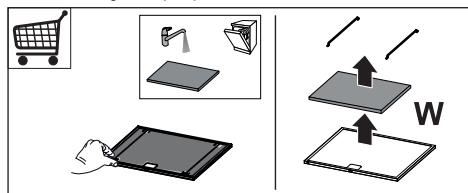

- Tukové filtre sa musia čistiť každé 2 mesiace prevádzky alebo aj častejšie v prípade veľmi intenzívneho používania, pričom sa filtre môžu umývať v umývačke riadu **(Z)**.

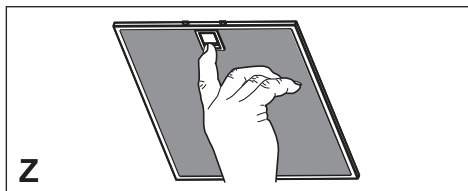

- Očistite odsávač pár vlhkou handrou a neutrálnym kvapalným čistiacim prostriedkom.

4. OVLÁDAČE



Pri prvom zapnutí karta rozpozná frekvenciu siete.

Rozpoznanie sa signalizuje na displeji blikajúcou kontrolkou led G a panel sa zatvorí.

Pred prístupom ku ovládačom počkajte 10 s, aby ste umožnili karte ovládania vykonať kalibráciu.

Tlačidlo	Funkcia	Tlačidlo Led
A	Tlačidlo funguje iba s otvorenými dvierkami.	-
	Krátke stlačenie = rozsvieti/zhasne osvetlenie s maximálnou intenzitou.	Tlačidlo A Led svieti neprerušovane.
	Stlačenie na 2 sekundy = rozsvieti/zhasne tlmené osvetlenie.	Tlačidlo A Led svieti neprerušovane.
B	Funguje iba s otvorenými dvierkami. Krátke stlačenie = aktivuje/vypne Delay, automatické vypnutie s oneskorením 30', pričom sa vypne motor a osvetlenie bez ohľadu na rýchlosť, všetky LED diódy sú 3 bliknutia. Vypne sa stlačením toho istého tlačidla, vypnutím motora alebo zatvorením dvierok. Pozor! Režim nefunguje, ak bola predtým nastavená funkcia INTENZÍVNA.	Svieti tlačidlo Led B + tlačidlo nastavenej rýchlosti.
	Funguje so zatvoreným aj s otvorenými dvierkami. Stlačenie na 2 sekundy = keď je aktívny alarm filtrov, vykoná sa zresetovanie alarmu filtrov. Tieto signalizácie vidno iba pri vypnutom motore.	Tlačidlo Led svieti neprerušovane: Signalizuje potrebu umyť tukové kovové filtre. Alarm sa zapne po 100 vykonaných pracovných hodinách odsávača pár. Tlačidlo Led bliká: Signalizuje potrebu vymeniť filtre s aktívnym uhlíkom a aj potrebu umytia tukových kovových filtrov. Alarm sa zapne po 200 vykonaných pracovných hodinách odsávača pár.
C	Funguje iba s otvorenými dvierkami. Krátke stlačenie = aktivuje štvrtú rýchlosť.	Tlačidlo C+G Led svieti neprerušovane.
	Funguje iba s otvorenými dvierkami. Stlačenie na 2 sekundy = aktivuje/vypne intenzívnu rýchlosť. Táto rýchlosť je nastavená na 6 minút. Po uplynutí nastavenej doby sa systém vráti k rýchlosti, ktorá bola nastavená predtým. Vypne sa stlačením toho istého tlačidla, vypnutím motora alebo zatvorením dvierok.	Tlačidlo C Led bliká Tlačidlo G Led svieti neprerušovane.
D	Funguje iba s otvorenými dvierkami. Aktivuje tretiu rýchlosť.	Tlačidlo D+G Led svieti neprerušovane.
E	Funguje iba s otvorenými dvierkami Aktivuje/vypne druhú rýchlosť.	Tlačidlo E+G Led svieti neprerušovane.
	Funguje so zatvoreným aj s otvorenými dvierkami, motorom a osvetlenie sú vypnuté. Stlačenie na 4 sekundy = aktivuje/vypne zablokovanie klávesnice.	Všetky tlačidlá Led bliknú 2-krát. Počas zablokovania sa tlačidlá Led rozsvietia v určitej sekvencii.
F	Funguje iba s otvorenými dvierkami. Krátke stlačenie = aktivuje/vypne prvú rýchlosť.	Tlačidlo F+G Led svieti neprerušovane.
	Otvorené alebo zatvorené dvierka Stlačenie na 2 sekundy = aktivuje/ruší alarm filtrov s aktívnym uhlíkom s vypnutým motorom, pokiaľ nie je aktívny alarm filtrov.	2 bliknutia tlačidla Led B= aktivovaný alarm filtrov s aktívnym uhlíkom. 1 bliknutie tlačidla Led B= vypnutie alarmu filtrov s aktívnym uhlíkom.
G	Otvorené dvierka Krátke stlačenie = vypne motor.	Vypnutie tlačidla Led.
	Otvorené alebo zatvorené dvierka Stlačenie na 2 sekundy s vypnutým motorom a osvetlením = aktivuje/ruší diaľkový ovládač	2 bliknutia tlačidla Led G + F = povolený diaľkový ovládač. 1 bliknutie tlačidla Led G + F = zrušený diaľkový ovládač.
H	Krátke stlačenie Otvorené dvierka = zatvorí dvierka a zhasne osvetlenie a motor.	-
	Krátke stlačenie Zatvorené dvierka = otvorí dvierka a osvetlenie a motor sú zapnuté. Pozor: Ak sa dvierka z nejakého dôvodu čiastočne zatvoria, stlačením tlačidla sa ukončí cyklus otvorenia alebo zatvorenia.	-

5. DIAĽKOVÝ OVLÁDAČ (PO IZBIRI)

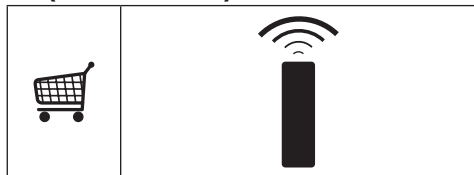

6. OSVETLENIE

- V prípade potreby výmeny kontaktujte technický servis („Ohľadom nákupu kontaktujte prosím technický servis“).

RO 1. INFORMAȚII PRIVIND SIGURANȚA

i Pentru siguranța proprie și pentru utilizarea corectă a aparatului, citiți cu atenție acest manual înainte de instalare și punerea în funcțiune. Păstrați întotdeauna aceste instrucțiuni împreună cu aparatul, chiar dacă îl mutați sau îl vindeți. Utilizatorii trebuie să cunoască în întregime modul de funcționare și elementele de siguranță ale aparatului.

! Conectarea cablurilor trebuie să fie efectuată de un tehnician calificat.

- Producătorul nu este responsabil pentru eventualele daune cauzate de instalarea și utilizarea incorectă.
- Distanța minimă de siguranță între plită și hotă este de 650 mm (unele modele pot fi montate la o înălțime mai mică; a se vedea paragraful referitor la dimensiunile de lucru și la instalare).
- Dacă în instrucțiunile de instalare pentru plita pe gaz se precizează o distanță mai mare decât cea indicată mai sus, aceasta trebuie respectată.
- Controlați ca tensiunea de rețea să corespundă celei indicate pe plăcuța cu date tehnice aplicată pe partea interioară a hotei.
- Dispozitivele de întrerupere trebuie să fie montate în instalația

fixă în conformitate cu normele privind sistemele de cablare.

- Pentru aparatele din Clasa I, controlați ca rețeaua casnică de alimentare să dispună de o împământare adecvată.
- Conectați hota la canalul de evacuare a fumului cu ajutorul unei conducte cu diametrul minim de 120 mm. Traseul fumului trebuie să fie cât mai scurt posibil.
- Trebuie să se respecte toate normele referitoare la evacuarea aerului.
- Nu conectați hota aspirantă la conducte de evacuare care transportă fumuri de ardere (de ex. de la boilere, șemineuri etc.).
- Dacă hota este utilizată în combinație cu aparate neelectrice (de ex. aparate pe gaz), trebuie să se asigure un nivel suficient de aerisire în încăpere, pentru a împiedica returul gazelor de evacuare. Dacă hota de bucătărie este utilizată în combinație cu aparate nealimentate cu curent electric, presiunea negativă din încăpere nu trebuie să depășească 0,04 mbari, pentru a evita ca hota să aspire fumurile înapoi în încăpere.
- Aerul nu trebuie să fie evacuat printr-o conductă utilizată pentru evacuarea fumului de la aparatele de combustie alimentate cu gaz sau alți combustibili.
- În cazul în care cablul de alimentare este deteriorat, acesta trebuie să fie înlocuit de produ-

cător sau de un tehnician de la Serviciul de Asistență.

- Conectați ștecherul la o priză conformă normelor în vigoare, amplasată într-un loc accesibil.
- Referitor la măsurile tehnice și de siguranță ce trebuie adoptate pentru evacuarea fumului, este important să se respecte cu strictețe normele stabilite de autoritățile locale.

 **AVERTIZARE:** înainte de a instala hota, îndepărtați peliculele de protecție.

- Utilizați numai șuruburi și elemente de prindere de tip corespunzător pentru hotă.

 **AVERTIZARE:** lipsa instalării șuruburilor sau a dispozitivelor de fixare în conformitate cu aceste instrucțiuni poate cauza riscuri de șoc electric.

- Nu vă uitați direct prin instrumente optice (binoclu, lupă...).
- Nu pregătiți preparate flambate sub hotă: ar putea surveni un incendiu.
- Acest aparat poate fi folosit de copii cu vârsta de cel puțin 8 ani și de către persoane cu capacități fizice, senzoriale și mentale reduse sau lipsite de experiență și cunoștințe, cu condiția să fie supravegheate atent și instruite în privința modului de utilizare în siguranță a aparatului și în privința pericolelor pe care acesta le prezintă. Copiii nu trebuie să

se joace cu aparatul. Curățarea și întreținerea nu trebuie să fie efectuate de copii, dacă aceștia nu sunt supravegheați.

- Copiii trebuie supravegheați pentru a nu se juca cu aparatul.
- Aparatul nu trebuie folosit de persoane (inclusiv copii) cu capacități fizice, senzoriale și mentale reduse sau lipsite de experiență și cunoștințe, cu excepția cazului în care sunt supravegheate și instruite în legătură cu folosirea aparatului.

 Componentele accesibile pot deveni fierbinți în timpul utilizării aparatelor de gătit.

- Curățați și/sau înlocuiți filtrele după perioada de timp specificată (pericol de incendiu). Consultați paragraful Întreținere și curățare.
- Trebuie să existe o ventilație corespunzătoare în încăperea atunci când hota este utilizată simultan cu aparate pe gaz sau alți combustibili (nu se aplică în cazul aparatelor care descarcă exclusiv aerul în încăperea).
- Simbolul  de pe produs sau de pe ambalaj indică faptul că produsul nu trebuie să fie aruncat împreună cu gunoiul menajer. Produsul trebuie să fie predat la punctul de colectare corespunzător pentru reciclarea componentelor electrice și electronice. Asigurându-vă că ați eliminat

În mod corect produsul, ajutați la evitarea potențialelor consecințe negative pentru mediul înconjurător și pentru sănătatea persoanelor, consecințe care ar putea deriva din aruncarea necorespunzătoare a acestui produs. Pentru informații suplimentare detaliate despre reciclarea acestui produs, contactați primăria, serviciul local pentru eliminarea deșeurilor sau magazinul de unde l-ați achiziționat.

- Această hotă aspirantă poate fi utilizată în combinație cu o plită pe gaz prevăzută cu următoarele caracteristici:
- Putere maximă totală 12,4 kW.
- 5 focuri conform cu figura.

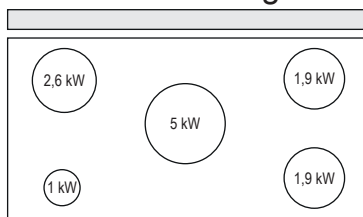

- Putere maximă totală 11,5 kW.
- 5 focuri conform cu figura.

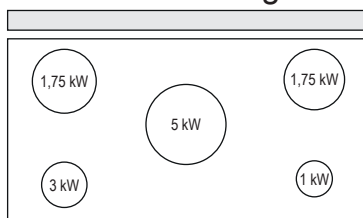

- Putere maximă totală 16,6 kW.
- 4 focuri conform cu figura.

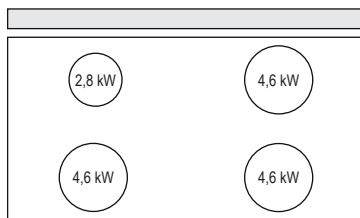

- Putere maximă totală 17,7 kW.
- 5 focuri conform cu figura.

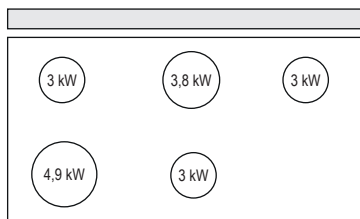

Extinderea/retragerea aparatului

Risc de vătămări corporale!

! Risc de blocare la retragerea și extinderea aparatului. Nu accesați zona de mișcare a aparatului când este retras sau extins. Țineți copiii la o distanță de siguranță.

2. UTILIZARE

- Hota aspirantă a fost proiectată exclusiv pentru uz casnic, având scopul de a elimina mirosurile din bucătărie.
- Nu utilizați niciodată hota în scopuri diferite de cel pentru care a fost proiectată.
- Nu lăsați niciodată flăcări înalte sub hotă atunci când aceasta este în funcțiune.
- Reglați intensitatea flăcării astfel încât să o dirijați exclusiv sub fundul vasului de gătit, asigurându-vă că nu cuprinde și laturile acestuia.
- Friteuzele trebuie să fie permanent

controlate în timpul utilizării: uleiul supraîncălzit ar putea lua foc.

3. ÎNTREȚINERE ȘI CURĂȚARE

- Partea buretoasă a filtrului poate fi spălată în mașinile de spălat vase, la interval de cel puțin 4 luni sau mai frecvent, în cazul unei utilizări intensive, asigurând funcționarea până la cel mult 5 spălări înainte de înlocuire (**W**).

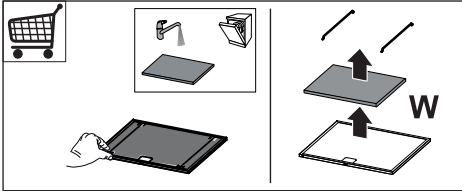

- Filtrele antigrăsime trebuie să fie curățate la interval de 2 luni de utilizare sau mai frecvent în cazul utilizării intense și pot fi spălate în mașina de spălat vase (**Z**).

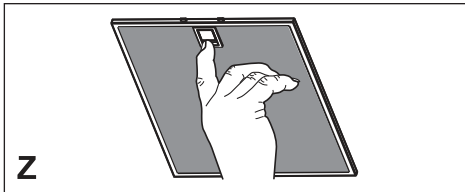

- Curățați hota folosind o cârpă umedă și un detergent lichid neutru.

4. COMENZI



La prima pornire, placa recunoaște frecvența de rețea.

Recunoașterea este semnalată pe afișaj cu ledul G intermitent și panoul se închide.

Așteptați 10 sec. pentru a permite plăcii de comenzi să efectueze calibrarea, înainte de a accesa comenzile.

Tastă	Funcție	Tastă led
A	Tasta funcționează doar cu ușa deschisă.	-
	Apăsare scurtă = Aprinde/stinge luminile la intensitatea maximă.	Tastă A led iluminată continuu
	Apăsare timp de 2 secunde = Aprinde/stinge luminile de curtoazie.	Tastă A led iluminată continuu
B	Funcționează doar cu ușa deschisă. Apăsare scurtă = Activează/dezactivează funcția Delay, oprirea automată cu întârziere de 30' a motorului și a instalației de iluminat din orice treaptă de viteză. Se dezactivează apăsând aceeași tastă, oprind motorul sau închizând ușa. Atenție! Modul nu funcționează dacă a fost activată mai întâi viteză INTENSIVĂ.	Aprindere tastă led B + tasta vitezei setate.
	Funcționează atât cu ușa închisă, cât și deschisă. Apăsare timp de 2 secunde = Cu alarma filtrelor în curs, se efectuează Resetarea Alarimei filtrelor și toate ledurile luminează intermitent de 3 ori. Aceste semnalizări sunt vizibile numai când motorul este oprit.	Tastă led iluminată continuu: Indică necesitatea spălării filtrelor de degresare metalice. Alarma intră în funcțiune după 100 de ore de funcționare efectivă a hotei. Tastă led iluminată intermitent: Indică necesitatea înlocuirii filtrelor cu carbon activ și trebuie spălate și filtrele de degresare metalice. Alarma intră în funcțiune după 200 de ore de funcționare efectivă a hotei.
C	Funcționează doar cu ușa deschisă. Apăsare scurtă = Activează treapta a patra de viteză.	Tastă C-G led iluminată continuu.
	Funcționează doar cu ușa deschisă. Apăsare timp de 2 secunde = Activează/dezactivează viteză Intensivă. Această treaptă de viteză este temporizată la 6 minute. După scurgerea intervalului de timp, sistemul revine la viteză setată anterior. Se dezactivează apăsând aceeași tastă, oprind motorul sau închizând ușa.	Tastă C led iluminată intermitent. Tastă G led iluminată continuu.
D	Funcționează doar cu ușa deschisă. Activează a treia treaptă de viteză.	Tastă D+G led iluminată continuu.
E	Funcționează doar cu ușa deschisă Activează/dezactivează a doua treaptă de viteză.	Tastă E+G led iluminată continuu.
	Funcționează atât cu ușa închisă, cât și deschisă cu motor + lumini = Off. Apăsare timp de 4 secunde = Activează/dezactivează blocarea tastaturii.	Toate ledurile luminează intermitent de 2 ori. În timpul blocării, tastele led se aprind succesiv.
F	Funcționează doar cu ușa deschisă. Apăsare scurtă = Activează/dezactivează prima treaptă de viteză.	Tastă F+G led iluminată continuu.
	Ușă deschisă sau închisă Apăsare timp de 2 secunde = Activează/dezactivează alarma filtrelor cu carbon activ, cu motorul oprit și fără alarma filtrelor în curs.	2 iluminări intermitente ale tastei led B= Alarmă filtre C.A. Activată. 1 iluminare intermitentă a tastei led B= Alarmă filtre C.A. Dezactivată.
G	Ușă deschisă Apăsare scurtă = Oprește motorul.	Stingerea tastei led.
	Ușă deschisă sau închisă Apăsare timp de 2 secunde cu motorul și luminile Off = Activează/dezactivează telecomanda.	2 iluminări intermitente ale tastelor led G + F = Telecomandă activată. 1 iluminare intermitentă a tastelor led G + F = Telecomandă dezactivată.
H	Apăsare scurtă Ușă deschisă = Închide ușa + Lumini și motor Off.	-
	Apăsare scurtă Ușă închisă = Deschide ușa + Lumini și motor On. Atenție: Dacă ușa este deschisă parțial pentru orice fel de motiv, apăsarea tastei determină terminarea ciclului său de deschidere sau închidere.	

5. TELECOMANDĂ (OPȚIONAL)

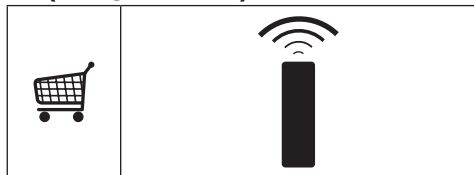

6. ILUMINAT

- Pentru înlocuire, contactați serviciul de asistență tehnică („Pentru a cumpăra, vă rugăm să contactați asistența tehnică”).

**PL 1. INFORMACJE
DOTYCZĄCE
BEZPIECZEŃSTWA**

i Ze względów bezpieczeństwa oraz aby zagwarantować prawidłowe funkcjonowanie, przed przystąpieniem do instalacji i użytkowania urządzenia należy zapoznać się z treścią niniejszej publikacji. Instrukcję obsługi należy trzymać zawsze w pobliżu urządzenia oraz przekazać ją razem z urządzeniem osobom trzecim. Ważne jest, aby wszyscy użytkownicy znali sposób działania oraz zasady bezpieczeństwa produktu.

! Podłączenie przewodów powinno być wykonane przez wykwalifikowanego instalatora.

- Producent nie ponosi odpowiedzialności za ewentualne szkody spowodowane przez nieprawidłową instalację lub użytkowanie.
- Minimalna bezpieczna odległość od powierzchni gotowania do krawędzi okapu powinna wynosić co najmniej 650 mm (niektóre modele mogą zostać zainstalowane niżej; patrz odpowiedni rozdział zawierający wymiary robocze i montażowe).
- Jeśli instrukcja instalacji kuchni gazowej wskazuje na potrzebę zastosowania większej odległości niż podana powyżej, należy to wziąć pod uwagę.

- Sprawdzić, czy napięcie w sieci elektrycznej odpowiada danym umieszczonym na tabliczce znamionowej znajdującej się wewnątrz okapu.
- Urządzenia przełączające muszą być zainstalowane w instalacji stałej zgodnie z obowiązującymi przepisami dotyczącymi okablowania.
- W przypadku urządzeń klasy I należy sprawdzić, czy sieć elektryczna wyposażona jest w odpowiednie uziemienie.
- Podłączyć okap do komina dymnego przy pomocy rury o średnicy minimum 120 mm. Droga, którą pokonuje para/dym powinna być możliwie najkrótsza.
- Należy przestrzegać wszystkich norm dotyczących odprowadzania powietrza.
- Nie podłączać okapu do przewodów odprowadzających spaliny (np. z kotłów, kominków itp.).
- Jeżeli okap używany jest w połączeniu z kuchenkami nieelektrycznymi (np. gazowymi), należy zagwarantować odpowiedni poziom wentylacji lokalu tak, aby zapobiec powrotowi spalin z komina. Jeżeli okap używany jest w połączeniu z kuchenkami nieelektrycznymi, podciśnienie w pomieszczeniu nie może przekraczać 0,04 mbar tak, aby zapobiec powrotowi spalin.
- Powietrze nie może być przesyłane do przewodu kominowego wykorzystywanego do usuwa-

nia spalin urządzeń zasilanych gazem lub innymi materiałami palnymi.

- Jeżeli kabel zasilający ulegnie uszkodzeniu, musi on zostać wymieniony przez producenta lub jego serwisanta.
- Wtyczkę należy podłączyć do gniazdka odpowiedniego typu zgodnie z obowiązującymi normami oraz w miejscu łatwo dostępnym.
- W odniesieniu do kwestii technicznych oraz bezpieczeństwa należy ściśle przestrzegać obowiązujących przepisów dotyczących odprowadzania spalin, ustanowionych przez władze lokalne.

 **OSTRZEŻENIE:** przed przystąpieniem do instalacji okapu należy zdjąć folie ochronną.

- Używać wyłącznie śrub oraz osprzętu typu odpowiedniego dla danego okapu.

 **OSTRZEŻENIE:** brak śrub lub elementu osprzętu zgodnych z instrukcją może być przyczyną porażenia prądem.

- Nie należy na nią patrzeć za pomocą narzędzi optycznych (lornetka, szkło powiększające...).
- Nie zapalać potraw pod okapem: może to być przyczyną pożaru.
- Niniejsze urządzenie może być używane przez dzieci w wieku poniżej 8 lat oraz osoby

o ograniczonych zdolnościach psychicznych, fizycznych i zmysłowych lub o niedostatecznym doświadczeniu i wiedzy na temat jego działania, powinni oni zostać jednak poinstruowani oraz skontrolowani w kwestii obsługi urządzenia przez osoby odpowiedzialne za ich bezpieczeństwo. Należy pilnować, aby dzieci nie bawiły się urządzeniem. Czyszczenie i konserwacja urządzenia nie powinny być wykonywane przez dzieci, chyba że są one nadzorowane.

- Dzieci nie należy zostawiać bez nadzoru i nie należy im zezwalać na zabawę urządzeniem.
- Urządzenie nie może być użytkowane przez osoby (i dzieci) o ograniczonych zdolnościach psychicznych, fizycznych i zmysłowych lub o niedostatecznym doświadczeniu i wiedzy, o ile nie są one nadzorowane oraz instruowane.

 Części zewnętrzne mogą stać się bardzo gorące, jeżeli używane są razem z urządzeniami przeznaczonymi do gotowania.

- Umyć i/lub wymienić filtry po określonym czasie (zagrożenie pożarowe). Patrz rozdział Czyszczenie i konserwacja.
- Jeżeli okap używany jest jednocześnie z urządzeniami spalającymi gaz lub inne paliwa, w pomieszczeniu należy zapewnić

odpowiednią wentylację (nie dotyczy urządzeń, które jedynie pobierają powietrze z pomieszczenia).

- Symbol  znajdujący się na urządzeniu lub na jego opakowaniu oznacza, że nie wolno danego urządzenia wyrzucać razem ze zwykłymi odpadami domowymi. Zużyty produkt należy przekazać do centrum zbiórki odpadów, specjalizującego się w recyklingu komponentów elektrycznych i elektronicznych. Likwidując produkt w sposób właściwy, przyczyniasz się do zapobiegania ewentualnym ujemnym wpływom na środowisko naturalne oraz na zdrowie ludzi, które mogłyby powstać w wyniku niewłaściwej likwidacji. Szczegółowe informacje na temat recyklingu tego produktu można uzyskać w urzędzie miasta/gminy, lokalnych instytucjach zajmujących się likwidacją odpadów lub w sklepie, w którym produkt został zakupiony.
- Niniejszy okap może być używany razem z kuchenką gazową o następującej charakterystyce:
- Moc maksymalna 12,4 kW.
- 5 palników, tak jak to pokazano na ilustracji.

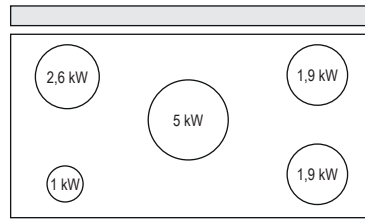

- Moc maksymalna 11,5 kW.
- 5 palników, tak jak to pokazano na ilustracji.

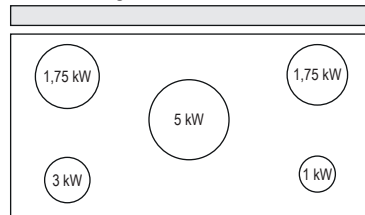

- Moc maksymalna 16,6 kW.
- 4 palników, tak jak to pokazano na ilustracji.

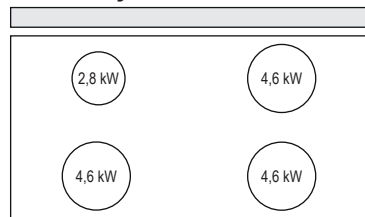

- Moc maksymalna 17,7 kW.
- 5 palników, tak jak to pokazano na ilustracji.

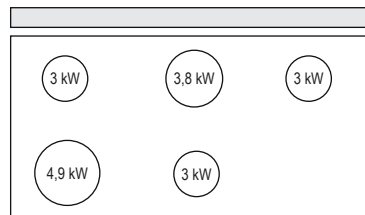

Rozsuwanie/chowanie urządzenia

Niebezpieczeństwo obrażeń!

 Ryzyko zakleszczenia podczas rozsuwania oraz chowania urządzenia. Nigdy nie wolno sięgać do ruchomych części urządzenia, gdy jest ono rozsuwane lub chowane. Dzieci powinny znajdować się w bezpiecznej odległości.

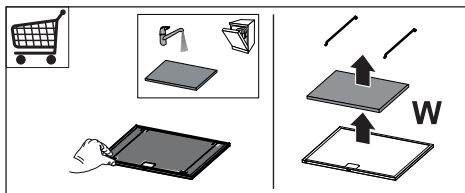

- Filtry przeciw-tłuszczowe należy myć, co 2 miesiące lub częściej w razie użytkowania intensywnego, można je myć w zmywarce (**Z**).

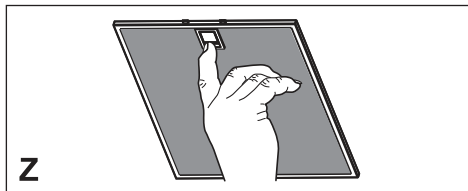

2. UŻYTKOWANIE

- Okap został zaprojektowany wyłącznie do użytku domowego, do eliminacji zapachów kuchennych.
- Nie wolno nigdy używać okapu do celów innych niż te, do których został zaprojektowany.
- Nie wolno nigdy pozostawiać wolnego ognia o dużej intensywności pod działającym okapem.
- Należy dokonać regulacji intensywności płomienia w taki sposób, aby znajdował się wyłącznie pod naczyniem do gotowania i nie wydostawał się z jego boków.
- Nie zostawiać naczyń do smażenia bez nadzoru podczas użycia: przegrzany olej może się zapalić.

3. CZYSZCZENIE I KONSERWACJA

- Gąbczasta część filtra może być myta w zmywarce do naczyń raz na 4 miesiące lub częściej (w przypadku intensywnego użytkowania okapu). Jej poprawne funkcjonowanie zagwarantowane jest do maksymalnie 5 myć, po czym filtr należy wymienić (**W**).

- Zaleca się czyszczenie okapu przy pomocy wilgotnej ściereczki i neutralnego płynu do mycia.

4. STEROWANIE



Po pierwszym włączeniu karta rozpoznaje częstotliwość sieci.

Rozpoznanie zostanie zasygnalizowane na wyświetlaczu za pomocą migającej diody led G oraz zamkniętego panelu.

Przed uzyskaniem dostępu do poleceń, odczekaj 10 sekund, aby umożliwić płycie sterującej wykonanie kalibracji.

Przycisk	Funkcja	Przycisk LED
A	Przycisk działa tylko przy klapce otwartej	-
	Naciśnięcie krótkie = Włączenie/wyłączenie oświetlenia z maksymalną jasnością.	Świeci się kontrolka przycisku A.
	Naciśnięcie na 2 sekundy = włączenie/wyłączenie oświetlenia dyskretnego.	Świeci się kontrolka przycisku A.
B	Funkcja działa tylko przy klapce otwartej. Krótkie naciśnięcie = włączenie/wyłączenie funkcji Delay automatycznego, opóźnionego o 30" wyłączenia silnika oraz oświetlenia przy dowolnej prędkości. Funkcję dezaktywuje się przez naciśnięcie tego samego przycisku, wyłączenie silnika lub przez zamknięcie klapy. Uwaga! Tryb ten nie będzie działał, jeśli wcześniej włączona została funkcja INTENSYWNA.	Świeci się kontrolka przycisku B + przycisk wybranej prędkości.
	Funkcja działa przy klapce zamkniętej i otwartej. Naciśnięcie na 2 sekundy = przy aktywnym alarmie filtrów, krótkie naciśnięcie przycisku spowoduje reset alarmu, wszystkie diody LED są 3 błyski. Sygnalizacje te widoczne są tylko po wyłączeniu pracy silnika.	Świeci się kontrolka przycisku: Informuje o konieczności wyczyszczenia metalowych filtrów przeciwtłuszczowych. Alarm załącza się po 100 godzinach rzeczywistej pracy okapu. Miga kontrolka przycisku: Informuje o konieczności wymiany filtrów z węgla aktywnego i o konieczności wyczyszczenia metalowych filtrów przeciwtłuszczowych. Alarm załącza się po 200 godzinach rzeczywistej pracy okapu.
C	Funkcja działa tylko przy klapce otwartej. Krótkie naciśnięcie powoduje uruchomienie czwartej prędkości.	Świeci się kontrolka przycisku C+G.
	Funkcja działa tylko przy klapce otwartej. Naciśnięcie na 2 sekundy = włączenie/wyłączenie prędkości intensywnej. Czas trwania tej prędkości ograniczony jest do 6 minut. Po upływie tego czasu system powraca do wcześniej ustawionej prędkości. Funkcję dezaktywuje się przez naciśnięcie tego samego przycisku, wyłączenie silnika lub przez zamknięcie klapy.	Miga kontrolka przycisku C. Świeci się kontrolka przycisku G.
D	Funkcja działa tylko przy klapce otwartej. Uruchamia trzecią prędkość.	Świeci się kontrolka przycisku D+G.
E	Funkcja działa tylko przy klapce otwartej. Włącza/wyłącza drugą prędkość.	Świeci się kontrolka przycisku E+G.
	Funkcja działa przy klapce zamkniętej i otwartej, jeżeli silnik + oświetlenie są wyłączone. Naciśnięcie na 4 sekund = włączenie/wyłączenie blokady przycisków.	Wszystkie kontrolki przycisków zamigają 2 razy. Podczas blokady przycisków kontrolki zapalają się kolejno.
F	Funkcja działa tylko przy klapce otwartej. Krótkie naciśnięcie = włączenie/wyłączenie pierwszej prędkości.	Świeci się kontrolka przycisku F+G.
	Klapka otwarta lub zamknięta Naciśnięcie na 2 sekundy = włączenie/wyłączenie alarmu filtrów węglowych, przy wyłączonym silniku oraz bez aktywnych alarmów filtrów.	2 mignięcia kontrolki przycisku B = Alarm filtra węglowego aktywny. 1 mignięcie kontrolki przycisku B = Alarm filtra węglowego wyłączony.
G	Klapka otwarta Krótkie naciśnięcie = włączenie silnika.	Gaśnie kontrolka przycisku.
	Klapka otwarta lub zamknięta Naciśnięcie na 2 sekundy przy wyłączonym silniku oraz oświetleniu = Włączenie/ wyłączenie sterowania pilotem.	2 mignięcia kontrolki przycisków G + F = sterowanie pilotem włączone. 1 mignięcie kontrolki przycisków G + F = sterowanie pilotem wyłączone.
H	Krótkie naciśnięcie Klapka otwarta = zamknięcie klapy + wyłączenie oświetlenia i silnika.	-
	Krótkie naciśnięcie Klapka zamknięta = otwarcie klapy + włączenie oświetlenia i silnika. Uwaga: Jeżeli z jakiegoś powodu klapka jest częściowo otwarta, naciśnięcie tego przycisku spowoduje zakończenie cyklu otwierania lub zamykania.	-

5. PILOT ZDALNEGO STEROWANIA (OPCJONALNIE)

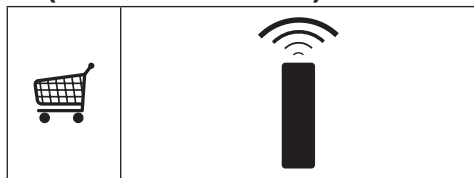

6. OŚWIETLENIE

- W celu wymiany należy skontaktować się z centrum serwisowym (“W celu zakupu zwrócić się do centrum serwisowego”).

HR 1. INFORMACIJE O SIGURNOSTI

i Radi vlastite sigurnosti i ispravnog rada uređaja, molimo da pažljivo pročitate ovaj priručnik prije instalacije i stavljanja u funkciju uređaja. Ove upute uvijek držite uz uređaj, čak i u slučaju ustupanja ili prijenosa trećim osobama. Važno je da su korisnici upoznati sa svim značajkama rada i sigurnosti uređaja.



Spajanje električnih vodova mora obaviti kompetentni tehnički stručnjak.

- Proizvođač se ne može smatrati odgovornim za eventualne štete nastale zbog neprikladne instalacije ili korištenja.
- Minimalna sigurnosna udaljenost između površine za kuhanje i usisne nape je 650 mm (neki modeli mogu se instalirati na manju visinu; pogledajte dio koji se odnosi na radne dimenzije i instalaciju).
- Ako upute za instalaciju plinskog štednjaka određuju veću udaljenost od gore navedene, potrebno je uvažiti.
- Provjerite da mrežni napon odgovara onom naznačenom na pločici s tehničkim podacima koja se nalazi s unutrašnje strane nape.
- Glavni izolatori moraju biti instalirani u fiksnom uređaju u skladu s propisima o sustavima ožičenja.
- Za uređaje razreda I, provjerite

da kućna mreža napajanja ima odgovarajuće uzemljenje.

- Spojite napu na dimnjak pomoću cijevi minimalnog promjera 120 mm. Put kojim prolazi dim mora biti što je moguće kraći.
- Moraju se poštovati svi propisi koji se odnose na ispušni zrak.
- Ne spajate usisnu napu na dimnjake koje odvođe dim od izgaranja (npr. kotlova, kamina, itd.).
- Ako se napa koristi u kombinaciji s neelektričnim uređajima (npr. uređajima na plin), mora biti osiguran dovoljan stupanj prozračnosti u prostoriji radi sprječavanja vraćanja toka ispušnih plinova. Kad se kuhinjska napa koristi u kombinaciji s uređajima koje ne napaja električna energija, negativni tlak u prostoriji ne smije prelaziti 0,04 mbara kako bi se izbjeglo da napa ponovno usisa dim u prostoriju.
- Zrak se ne smije odvoditi kroz odvodnu cijev koja se koristi za ispušni dim od uređaja sa izgaranjem koje napaja plin ili druga goriva.
- Ako je kabel napajanja oštećen mora ga zamijeniti proizvođač ili tehničar servisne službe.
- Spojite utikač u utičnicu tipa koji odgovara važećim zakonima i nalazi se na dostupnom mjestu.
- U vezi tehničkih i sigurnosnih mjera koje treba poštovati u vezi ispuštanja dima, važno je pažljivo se pridržavati odredbi lokalnih vlasti.

 **UPOZORENJE:** prije instaliranja nape, uklonite zaštitne folije.

- Koristite samo vijke i sitni materijal tipa koji odgovara napi.

 **UPOZORENJE:** Nepotpuna instalacija vijaka ili elemenata za učvršćivanje u skladu s ovim uputama može dovesti do opasnosti od električnog udara.

- Ne gledajte izravno optičkim sredstvima (naočale, povećalo...).
- Ne flambirajte ispod nape: može doći do požara.
- Ovaj uređaj mogu koristiti djeca ne mlađa od 8 godina i osobe sa smanjenim psihofizičkim i senzoričkim sposobnostima ili nedovoljnim iskustvom iz znanjem samo ako ih se nadgleda i uputi u korištenje uređaja na siguran način te upozna s opasnostima koje to podrazumijeva. Pobrinite se da se djeca ne igraju s uređajem. Čišćenje i održavanje ne smiju obavljati djeca, osim ako ih se nadgleda.
- Nadgledajte djecu i pobrinite se da se ne igraju s uređajem.
- Ovaj uređaj ne smiju koristiti osobe (uključujući djecu) smanjenih psihofizičkih i senzorskih sposobnosti ili nedovoljnog znanja, osim ako ih se pažljivo ne nadzire i instruiira.

 Dostupni dijelovi mogu postati jako vrući tijekom korištenja uređaja za kuhanje.

- Očistite i/ili zamijenite filtre nakon naznačenog razdoblja (opasnost od požara). Pogledajte dio Održavanje i čišćenje.
- U prostoriji treba osigurati odgovarajuću ventilaciju kada se napa upotrebljava istodobno s uređajima koji koriste plin ili druga goriva (ne odnosi se na uređaje koji ispuštaju samo zrak natrag u prostoriju).
- Simbol  na proizvodu ili na ambalaži označava da se proizvod ne može odlagati kao uobičajeni kućanski otpad. Proizvod koji je za otpad mora se predati odgovarajućem centru za reciklažu električnih i elektroničkih komponenti. Brigom o pravilnom odlaganju proizvoda, pridonosi se sprječavanju potencijalnih negativnih posljedica za okoliš i zdravlje, koje bi inače mogle proizići iz njegova neprikladnog odlaganja. Za detaljnije informacije o reciklaži ovog proizvoda, kontaktirajte gradski ured, lokalnu komunalnu službu čistoće ili trgovinu u kojoj ste kupili proizvod.
- Ova usisna napa može se koristiti u kombinaciji s plinskim štednjakom sljedećih karakteristika:
- Ukupna maksimalna snaga 12,4 kW.
- 5 plamenika kao na slici.

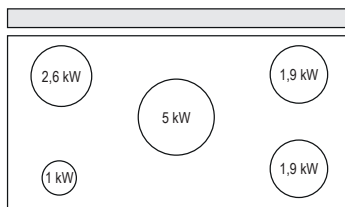

- Ukupna maksimalna snaga 11,5 kW.
- 5 plamenika kao na slici.

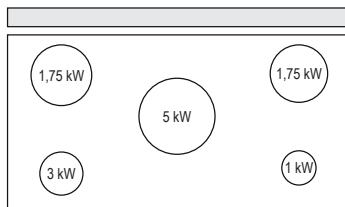

- Ukupna maksimalna snaga 16,6 kW.
- 4 plamenika kao na slici.

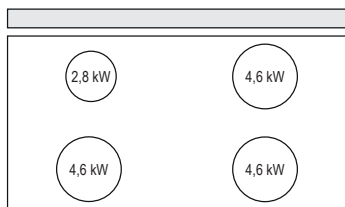

- Ukupna maksimalna snaga 17,7 kW.
- 5 plamenika kao na slici.

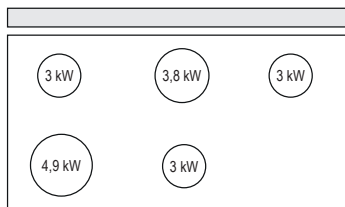

Izvlačenje/uvlačenje uređaja Rizik od ozljeđivanja!

 Rizik od ukleštenja prilikom

uvlačenja ili izvlačenja uređaja. Nikad ne posežite u područje kretanja uređaja dok je uvučen ili izvučen. Držite djecu podalje od uređaja.

2. UPORABA

- Usisna napa osmišljena je isključivo za kućnu uporabu s ciljem uklanjanja mirisa od kuhanja.
- Nikad ne koristite napu za svrhe drugačije od onih za koje je osmišljena.
- Nikad ne ostavljajte otvoreni plamen ispod nape kad je ona u funkciji.
- Regulirajte intenzitet plamena na način da ga usmjerite isključivo prema dnu posude za kuhanje, pazeći da ne izlazi sa strana.
- Friteze se moraju konstantno nadzirati tijekom uporabe: vruće ulje se može zapaliti.

3. ČIŠĆENJE I ODRŽAVANJE

- Spužvasti dio filtra može se prati u perilici posuđa najmanje svaka 4 mjeseca ili češće, u slučaju posebno intenzivne uporabe, osiguravajući funkcioniranje do maksimalno 5 pranja prije zamjene (**W**).

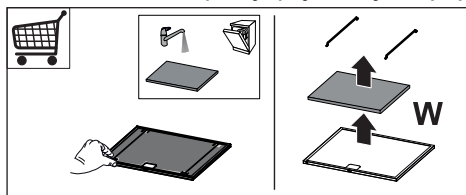

- Filtri protiv masnoće moraju se očistiti svaka 2 mjeseca rada ili češće u slučaju vrlo intenzivnog korištenja i mogu se prati u perilici posuđa (**Z**).

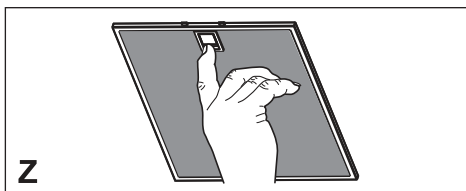

- Očistite napu koristeći vlažnu krpu i neutralni tekući deterdžent.

4. KOMANDE



Kada se prvi put uključi, ploča prepoznava frekvenciju mreže.

Na zaslonu se treperenjem svjetleće diode G prikaže da je frekvencija prepoznata i ploča se zatvori.

Prije nego što pristupite komandama, pričekajte 10 sekundi kako biste omogućili upravljačkoj ploči da obavi umjeravanje.

Tipka	Funkcija	Led tipka
A	Tipka funkcionira samo s otvorenim kapkom.	-
	Kratko pritisnuta = uključuje/isključuje svjetla na maksimalan intenzitet.	Led tipka A postojana.
	Pritisnuta 2 sekunde = uključuje/isključuje unutarnja svjetla.	Led tipka A postojana.
B	Funkcionira samo s otvorenim kapkom. Kratko pritisnuta = aktivira/deaktivira funkciju Delay (Odgoda), automatsko isključivanje motora i rasvjetnog uređaja s bilo koje brzine odgođeno za 30'. Deaktivira se ponovnim pritiskom na istu tipku, isključivanjem motora ili zatvaranjem kapka. Pozor! Način rada ne funkcionira ako je prvo aktiviran INTENZIVAN način rada.	Uključena led tipka B + tipka postavljene brzine.
	Funkcionira sa zatvorenim i s otvorenim kapkom. Pritisnuta 2 sekunde = s pokrenutim alarmom filtera obavlja se resetiranje alarma filtera, svi LED-ovi su 3 trepće. Takve signalizacije vidljive su samo s isključenim motorom.	Led tipka postojana: Označava potrebu da se operu metalni filtri protiv masnoće. Alarm ulazi u funkciju nakon 100 sati efektivnog rada nape. Led tipka bljeskajuća: Označava potrebu da se zamijene filtri s aktivnim ugljenom, a moraju se također oprati i metalni filtri protiv masnoće. Alarm ulazi u funkciju nakon 200 sati efektivnog rada nape.
C	Funkcionira samo s otvorenim kapkom. Kratko pritisnuta = aktivira četvrtu brzinu.	Led tipka C+G postojana.
	Funkcionira samo s otvorenim kapkom. Pritisnuta 2 sekunde = aktivira/deaktivira intenzivnu brzinu. Takva brzina tempirana je na 6 minuta. Po isteku tog vremena sustav se vraća na prethodno postavljenu brzinu. Deaktivira se ponovnim pritiskom na istu tipku, isključivanjem motora ili zatvaranjem kapka.	Led tipka C bljeskajuća Led tipka G postojana.
D	Funkcionira samo s otvorenim kapkom. Aktivira treću brzinu.	Led tipka D+G postojana.
E	Funkcionira samo s otvorenim kapkom. Aktivira/deaktivira drugu brzinu.	Led tipka E+G postojana.
F	Funkcionira sa zatvorenim i otvorenim kapkom s isključenim motorom i svjetlima. Pritisnuta 4 sekunde = aktivira/deaktivira blokiranje tipkovnice.	Sve led tipke bljeskaju 2 puta. Tijekom blokiranja led tipke se uključuju sa sekvencom.
	Funkcionira samo s otvorenim kapkom. Kratko pritisnuta = aktivira/deaktivira prvu brzinu.	Led tipka F+G postojana.
G	Otvoren ili zatvoren kapak Pritisnuta 2 sekunde = omogućuje/onemogućuje alarm filtera s aktivnim ugljenom s isključenim motorom i bez pokrenutih alarma filtera.	2 bljeskaja led tipke B = alarm filtera s aktivnim ugljenom. Aktiviran. 1 bljeskaj led tipke B = alarm filtera s aktivnim ugljenom. Deaktiviran.
	Otvoren kapak Kratko pritisnuta = isključuje motor.	Isključivanje led tipke.
H	Otvoren ili zatvoren kapak Pritisnuta 2 sekunde s isključenim motorom i svjetlima = aktivira/deaktivira daljinski upravljač.	2 bljeskaja led tipki G + F = Aktiviran daljinski upravljač. 1 bljeskaj led tipki G + F = Deaktiviran daljinski upravljač.
	Kratko pritisnuta Otvoren kapak = Zatvara kapak + isključena svjetla i motor.	-
H	Kratko pritisnuta Zatvoren kapak = Otvora kapak + uključena svjetla i motor. Pozor: Ako je kapak iz bilo kojeg razloga djelomično otvoren, pritiskom na tipku okončat će se njegov ciklus otvaranja ili zatvaranja.	-

5. DALJINSKI UPRAVLJAČ (PO ŽELJI)

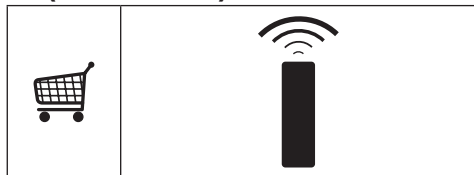

6. RASVJETA

- Za zamjenu kontaktirajte tehničku podršku (“Za kupnju se obratite tehničkoj podršci”).

SI 1. VARNOSTNE INFORMACIJE

i Zaradi lastne varnosti in za pravilno delovanje naprave priporočamo, da pred namestitvijo in prvo uporabo pozorno preberete ta priročnik. Ta navodila vedno shranjujte skupaj z napravo, tudi v primeru, da jo odstopite ali predate tretji osebi. Pomembno je, da uporabniki poznajo vse značilnosti delovanja in varnosti naprave.



Kable naj priključi usposobljen tehnik.

- Proizvajalec ne prevzema odgovornosti za morebitno škodo zaradi nepravilne namestitve ali uporabe.
- Najmanjša varnostna razdalja med kahalno površino in nabo za izsesavanje zraka mora biti 650 milimetrov (nekateri modeli je mogoče namestiti nižje; glejte poglavje, ki se nanaša na velikosti in mere namestitve).
- Če je v navodilih za namestitev naprave za kuhanje na plin določeno, da je potrebna večja razdalja od zgoraj navedene, je treba upoštevati navodila.
- Prepričajte se, da napetost v vašem električnem omrežju ustreza vrednosti, ki je navedena na tablici s podatki v notranjosti nape.
- Naprave za izklop morajo biti nameščene v nepremično napravo, in sicer v skladu s predpisi glede

sistemov kabselske napeljave.

- Pri napravah razreda I preverite, ali ima napajalno omrežje v hiši ustrezno ozemljitev.
- Napo priključite na cev za odvajanje dima premera najmanj 120 mm. Cev naj bo čim krajša.
- Upoštevati morate vse predpise, ki zadevajo izpuste zraka.
- Nape ne priključujte na dimniške vode za odvod dima, ki nastane pri izgorevanju (npr. v kotlu, kaminu itd.).
- Če nabo uporabljate skupaj z neelektričnimi napravami (npr. plinskimi napravami), morate zagotoviti zadostno stopnjo prezračevanja prostora, da bi preprečili povratni tok izpušnih plinov. Kadar se kuhinjska napa uporablja skupaj z napravami, ki jih ne napaja električni tok, negativni tlak v prostoru ne sme presegati vrednosti 0,04 mbar, da napi preprečimo vsesavanje dima v prostor.
- Zrak ne sme biti speljan v cev za odvajanje dima naprav za izgorevanje, ki se ne napajajo na plin ali na drugo gorivo.
- Poškodovan napajalni kabel mora zamenjati proizvajalec ali tehnik servisne službe proizvajalca.
- Vtič priključite v vtičnico, ki je skladna z veljavnimi standardi in na dosegljivem mestu.
- Glede tehničnih in varnostnih ukrepov, ki jih je potrebno sprejeti za izpust dimov, je treba

natančno spoštovati predpise, ki jih določajo lokalni organi.

⚠ OPOZORILO: preden namestite napo, odstranite zaščitno folijo.

- Uporabite samo najbolj ustrezne vijake in dele za napo.

⚠ OPOZORILO: če vijakov ali pritrdilnih elementov ne namestite v skladu s temi navodili, lahko pride do električnega udara.

- Ne glejte direktno z optičnimi napravami (daljnogled, povečevalno steklo ...).
- Pod napo ne pripravljajte flambiranih jedi, saj lahko pride do požara.
- Otroci, mlajši od 8 let, in osebe z zmanjšanimi psihičnimi, fizičnimi ali čutilnimi sposobnostmi ali z nezadostnimi izkušnjami in znanjem, smejo uporabljati napravo le, če so pod nadzorom odgovornih oseb in če so bili poučeni glede varne uporabe naprave in z njo povezanih tveganj. Zagotovite, da se otroci ne bodo igrali z napravo. Otroci ne smejo izvajati čiščenja in vzdrževanja, razen če so pod nadzorom odgovornih oseb.
- Nadzorujte otroke in zagotovite, da se ne bodo igrali z napravo.
- Naprave ne smejo uporabljati osebe (vključno z otroki) z zmanjšanimi psihičnimi, fizičnimi ali čutilnimi sposobnostmi ali z nezadostnimi izkušnjami in znanjem, razen če jih pri tem ne vodi in pozorno nadzoruje oseba.

⚠ Dostopni deli se lahko med uporabo kuhalnih naprav močno segrejejo.

- Po navedenem časovnem obdobju očistite in/ali zamenjajte filtre (tveganje požara). Glejte odstavek Vzdrževanje in čiščenje.
- Prostor mora biti ustrezno prezračen, če se napa uporablja istočasno z napravami na plin ali na druga goriva (ne velja za naprave, ki izključno dovajajo zrak v prostor).
- Simbol  na izdelku ali embalaži označuje, da se izdelek ne sme odlagati med običajne gospodinjske odpadke. Izdelek, ki ga želite odstraniti, oddajte v ustrezen zbirni center za recikliranje električnih in elektronskih komponent. Z zagotovitvijo pravilne odstranitve tega izdelka pripomorete k preprečevanju možnih neželenih posledic, ki bi jih neprimerno odlaganje imelo za okolje in zdravje ljudi. Za podrobnejše informacije o recikliranju tega izdelka se obrnite na lokalno skupnost, lokalno službo za odstranjevanje odpadkov ali trgovino, kjer ste kupili izdelek.
- To napo za izsesavanje zraka je mogoče uporabljati skupaj z napravo za kuhanje na plin z naslednjimi lastnostmi:
- Največja skupna moč: 12,4 kW.
- 5 gorilnikov, kot je prikazano na sliki.

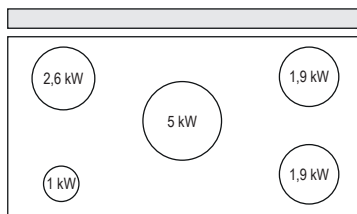

- Največja skupna moč: 11,5 kW.
- 5 gorilnikov, kot je prikazano na sliki.

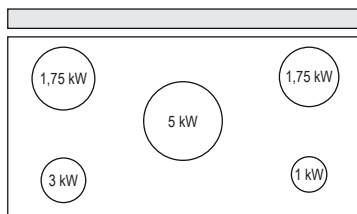

- Največja skupna moč: 16,6 kW.
- 4 gorilnikov, kot je prikazano na sliki.

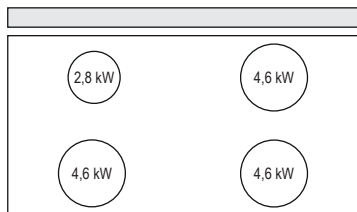

- Največja skupna moč: 17,7 kW.
- 5 gorilnikov, kot je prikazano na sliki.

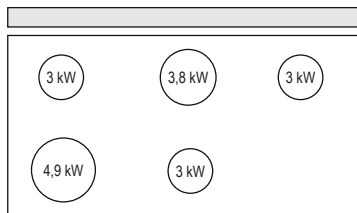

Izvlek/uvlek naprave Tveganje poškodb

 Tveganje stiska pri uvleku oziroma izvleku naprave.

Nikoli ne posegajte v gibljivi del naprave, ko poteka uvlek ali izvlek. Otroci naj bodo na varni razdalji.

2. UPORABA

- Napa je namenjena izključno uporabi v gospodinjstvu za odstranjevanje kuhinjskih vonjav.
- Nape nikoli ne uporabljajte v namene, za katere ni bila načrtovana.
- Med delovanjem nape pod njo ne sme biti visokega plamena.
- Intenzivnost plamena nastavite tako, da je usmerjen samo v dno posode in se ne dviga ob njenih straneh.
- Friteze je treba med uporabo skrbno nadzirati: pregreto olje lahko zagori.

3. ČIŠČENJE IN VZDRŽEVANJE

- Spužvasti del se lahko opere v pomivalnem stroju vsaj vsake štiri mesece ali pogosteje pri večji uporabi, in zagotavlja delovanje za največ 5 pranj, potem pa ga je potrebno zamenjati (**W**).

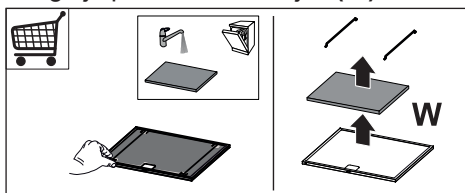

- Filtre za maščobe je treba čistiti po vsakih 2 mesecih delovanja nape oziroma še pogosteje pri intenzivnejši uporabi nape, operete pa jih lahko v pomivalnem stroju (**Z**).

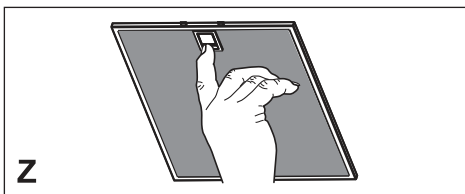

- Napo očistite z vlažno krpo in nevtralnimi tekočimi detergenti.

4. UKAZI



Ob prvem zagonu kartica prepozna omrežno frekvenco.

To je prikazano na prikazovalniku z utripanjem lučke LED G, nadzorna plošča pa se izklopi.

Počakajte 10 sekund, da kontrolna kartica izvede umerjanje, preden dostopate do upravljal.

Tipka	Funkcija	Tipka Led
A	Tipka deluje samo pri odprti vratnici.	-
	Kratek pritisk = vključi/izkluči osvetljavo pri največji jakosti.	Neprekinjena tipka Led A.
	Pritisk za 2 sekundi = vključi/izkluči osvetljavo z nežno svetlobo.	Neprekinjena tipka Led A.
B	Deluje samo pri odprti vratnici. Kratek pritisk = vključi/izkluči funkcijo Časovnega zamika, samodejni izklop motorja in osvetljave z zakasnitvijo 30 minut, ne glede na nastavljeno hitrost, vse LED so 3 utripa. Izključi se s pritiskom iste tipke ali tako, da ugasnete motor ali zaprete vratnico. Pozor: način delovanja ne deluje, če je bila prej aktivirana INTENZIVNA hitrost.	Vključena tipka Led B + tipka nastavljene hitrosti.
	Deluje pri odprti in zaprti vratnici. Pritisk za 2 sekundi = pri vključenem alarmu za filtre se Ponastavi alarm za filtre. Ti signali so vidni samo pri ugasnjemem motorju.	Neprekinjena tipka Led: Opozarja na potrebo po pranju protimašičobnih kovinskih filtrov. Alarm začne delovati po 100 urah dejanskega delovanja nape. Utripajoča tipka Led: Opozarja na potrebo po menjavi filtrov z aktivnim ogljem in potrebo po pranju kovinskih protimašičobnih filtrov. Alarm začne delovati po 200 urah dejanskega delovanja nape.
C	Deluje samo pri odprti vratnici. Kratek pritisk = Vkljopi četrto hitrost.	Neprekinjena tipka Led C+G.
	Deluje samo pri odprti vratnici. Pritisk za 2 sekundi = omogoči/onemogoči Intenzivno hitrost. Ta hitrost je nastavljena na 6 minut. Po preteku časa bo naprava delovala s predhodno nastavljenno hitrostjo. Izkluči se s pritiskom iste tipke ali tako, da ugasnete motor ali zaprete vratnico.	Utripajoča tipka Led C. Neprekinjena tipka Led G.
D	Deluje samo pri odprti vratnici. Aktivira tretjo hitrost.	Neprekinjena tipka Led D+G.
E	Deluje samo pri odprti vratnici Aktivira/deaktivira drugo hitrost.	Neprekinjena tipka Led E+G.
	Deluje pri odprti in zaprti vratnici z izklopljenim motorjem in osvetljavo. Pritisk za 4 sekunde = omogoči/onemogoči zaklepanje tipkovnice.	Vse tipke LED dvakrat utripnejo. Med zaklepom se tipke Led vklopijo v sosledju.
F	Deluje samo pri odprti vratnici. Kratek pritisk = Aktivira/deaktivira prvo hitrost.	Neprekinjena tipka Led F+G.
	Odprta ali zaprta vratnica Pritisk za 2 sekundi = omogoči/onemogoči alarm filtrov na aktivno oglje pri ugasnjemem motorju in brez trenutnih alarmov filtrov.	2 utripa tipke Led B= alarm filtrov na aktivno oglje aktiviran. 1 utrip tipke Led B= alarm filtrov na aktivno oglje deaktiviran.
G	Odprta vratnica Kratek pritisk = Ugasne motor.	Izklop tipke Led.
	Odprta ali zaprta vratnica Pritisk za 2 sekundi z izklopljenim motorjem in osvetljavo = omogoči/onemogoči daljinec.	2 utripa tipke Led G + F = omogočen daljinec. 1 utrip tipke Led G + F = onemogočen daljinec.
H	Kratek pritisk Odprta vratnica = zapre vratnico in izključi osvetljavo in motor Kratek pritisk Zaprta vratnica = odpre vratnico in vključi osvetljavo in motor. Pozor: Če je vratnica morda delno odprta, se bo s pritiskom tipke zaključil njen cikel odpiranja ali zapiranja.	-

5. DALJINSKI UPRAVLJALNIK (PO IZBIRI)

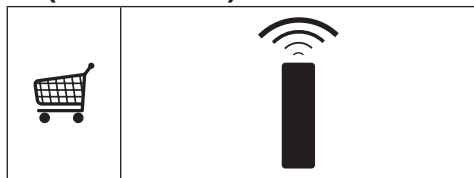

6. OSVETLJAVA

- Za zamenjavo se obrnite na Tehnično pomoč (»Za nakup se obrnite na tehnično pomoč«).

ΓΙΑ ΤΗΝ ΑΣΦΑΛΕΙΑ

i Για τη δική σας ασφάλεια και για τη σωστή λειτουργία της συσκευής, παρακαλούμε να διαβάσετε με προσοχή τις παρούσες οδηγίες πριν την εγκατάσταση και τη θέση σε λειτουργία. Φυλάσσετε αυτές τις οδηγίες πάντα μαζί με τη συσκευή, ακόμα και σε περίπτωση μεταβίβασης σε τρίτους. Είναι σημαντικό οι χρήστες να γνωρίζουν όλα τα χαρακτηριστικά λειτουργίας και ασφάλειας της συσκευής.

! Η σύνδεση των καλωδίων πρέπει να γίνει από έναν αρμόδιο τεχνικό.

- Ο κατασκευαστής δεν μπορεί να θεωρηθεί υπεύθυνος για ενδεχόμενες ζημιές που οφείλονται σε ακατάλληλη εγκατάσταση ή χρήση.
- Η ελάχιστη απόσταση ασφαλείας μεταξύ της επιφάνειας των εστιών και του απορροφητήρα είναι 650 mm (Ορισμένα μοντέλα μπορούν να εγκατασταθούν σε μικρότερο ύψος. Ανατρέξτε στην παράγραφο με τις διαστάσεις λειτουργίας και εγκατάστασης).
- Αν οι οδηγίες εγκατάστασης της μονάδας εστιών με υγραέριο υποδεικνύουν ότι απαιτείται απόσταση μεγαλύτερη από εκείνη που αναφέρεται παραπάνω, είναι απαραίτητο να τις λάβετε υπόψη.

- Βεβαιωθείτε ότι η τάση του δικτύου αντιστοιχεί στην τιμή που αναγράφεται στην πινακίδα χαρακτηριστικών στο εσωτερικό του απορροφητήρα.
- Τα συστήματα διακοπής πρέπει να εγκατασταθούν στη μόνιμη εγκατάσταση σύμφωνα με τη νομοθεσία για τις εγκαταστάσεις καλωδίωσης.
- Για τις συσκευές Κλάσης I, βεβαιωθείτε ότι το οικιακό δίκτυο τροφοδοσίας είναι κατάλληλα γειωμένο.
- Συνδέστε τον απορροφητήρα στην καπνοδόχο με ένα σωλήνα με ελάχιστη διάμετρο 120 mm. Η διαδρομή των ατμών πρέπει να είναι όσο το δυνατόν συντομότερη.
- Πρέπει να τηρούνται όλοι οι κανονισμοί αναφορικά με την εκκένωση του αέρα.
- Μη συνδέετε τον απορροφητήρα σε αγωγούς απαγωγής καπναερίων που παράγονται από καύση (π.χ. λέβητες, τζάκια κλπ.).
- Αν χρησιμοποιείτε τον απορροφητήρα σε συνδυασμό με άλλες μη ηλεκτρικές συσκευές (π.χ. συσκευές υγραερίου), θα πρέπει να εξασφαλίσετε τον επαρκή αερισμό του χώρου ώστε να εμποδίσετε την επιστροφή των καπναερίων. Όταν ο απορροφητήρας της κουζίνας χρησιμοποιείται σε συνδυασμό με μη ηλεκτρικές συσκευές, η αρνητική πίεση του χώρου δεν πρέπει να υπερβαίνει τα 0,04

mbar έτσι ώστε να αποφεύγεται η επιστροφή των καπναερίων στο χώρο και η αναρρόφησή τους από τον απορροφητήρα.

- Ο αέρας δεν πρέπει να απάγεται μέσω ενός αγωγού που χρησιμοποιείται για την απαγωγή των καπναερίων από συσκευές καύσης που τροφοδοτούνται με αέριο ή άλλα καύσιμα.
- Το ηλεκτρικό καλώδιο, αν πάθει ζημιά, πρέπει να αντικατασταθεί από τον κατασκευαστή ή από έναν τεχνικό του σέρβις.
- Συνδέετε το φισ σε μια πρίζα που συμμορφούται με τους ισχύοντες κανονισμούς και σε σημείο με εύκολη πρόσβαση.
- Όσον αφορά τα τεχνικά μέτρα και τα μέτρα ασφαλείας που πρέπει να εφαρμοστούν για την απαγωγή των καπναερίων, είναι σημαντικό να τηρούνται σχολαστικά οι κανονισμοί των τοπικών φορέων.

 **ΠΡΟΕΙΔΟΠΟΙΗΣΗ:** πριν εγκαταστήσετε τον απορροφητήρα, αφαιρέστε τις προστατευτικές μεμβράνες.

- Χρησιμοποιείτε μόνο βίδες και εξαρτήματα κατάλληλου τύπου για τον απορροφητήρα.

 **ΠΡΟΕΙΔΟΠΟΙΗΣΗ:** η μη τοποθέτηση των βιδών και των συστημάτων στερέωσης σύμφωνα με τις παρούσες οδηγίες, μπορεί να προκαλέσει ηλεκτροπληξία.

- Μην κοιτάζετε απευθείας με οπτι-

κά όργανα (κιάλια, μεγεθυντικός φακός...).

- Μην μαγειρεύετε φαγητά φλαμπέ κάτω από τον απορροφητήρα: μπορεί να προκληθεί πυρκαγιά.
- Αυτή η συσκευή μπορεί να χρησιμοποιηθεί από παιδιά ηλικίας άνω των 8 ετών και από άτομα με μειωμένες ψυχικές ή διανοητικές ικανότητες, ή από άτομα χωρίς πείρα και επαρκή γνώση, αρκεί να επιβλέπονται και εκπαιδεύονται στην ασφαλή χρήση της συσκευής και στους κινδύνους που απορρέουν από αυτή. Βεβαιωθείτε ότι τα παιδιά δεν παίζουν με τη συσκευή. Ο καθαρισμός και η συντήρηση δεν πρέπει να εκτελούνται από παιδιά, εκτός εάν επιβλέπονται.
- Τα παιδιά πρέπει να επιβλέπονται ώστε να εξασφαλιστεί ότι δεν παίζουν με τη συσκευή.
- Η συσκευή δεν πρέπει να χρησιμοποιείται από άτομα (συμπεριλαμβανομένων των παιδιών) με μειωμένες ψυχικές ή διανοητικές ικανότητες, ή από άτομα χωρίς πείρα και επαρκή γνώση, εκτός εάν ελέγχονται και εκπαιδεύονται.

 Τα προσβάσιμα μέρη μπορεί να έχουν υψηλή θερμοκρασία κατά τη χρήση των συσκευών μαγειρέματος.

- Καθαρίζετε ή/και αντικαθιστάτε τα φίλτρα μετά την καθορισμένη χρονική περίοδο (κίνδυνος πυρκαγιάς). Βλέπε παράγραφο

Συντήρηση και καθαρισμός.

- Πρέπει να υπάρχει κατάλληλος αερισμός στο χώρο όταν ο απορροφητήρας χρησιμοποιείται ταυτόχρονα με συσκευές που χρησιμοποιούν αέριο ή άλλα καύσιμα (δεν ισχύει για συσκευές που απάγουν αποκλειστικά τον αέρα στο χώρο).
- Το σύμβολο  πάνω στο προϊόν ή πάνω στη συσκευασία του υποδεικνύει ότι το προϊόν δεν πρέπει να διατίθεται σαν ένα συνηθισμένο οικιακό απόρριμμα. Το προϊόν προς διάθεση πρέπει να παραδίδεται σε ένα κατάλληλο κέντρο συλλογής για την ανακύκλωση των ηλεκτρικών και ηλεκτρονικών συσκευών. Φροντίζοντας για τη σωστή διάθεση ασυτού του προϊόντος, συμβάλλετε στην αποφυγή πιθανών αρνητικών επιπτώσεων για το περιβάλλον και την υγεία, που μπορεί να οφείλονται στην ακατάλληλη διάθεσή του. Για λεπτομερέστερες πληροφορίες σχετικά με την ανακύκλωση αυτού του προϊόντος, απευθυνθείτε στο Δήμο, στην τοπική υπηρεσία συλλογής απορριμμάτων ή στο κατάστημα από το οποίο αγοράσατε το προϊόν.

- Αυτός ο απορροφητήρας μπορεί να χρησιμοποιηθεί σε συνδυασμό με μια μονάδα εστιών υγραερίου με τα εξής χαρακτηριστικά:
- Μέγιστη συνολική ισχύς 12,4 kW.
- 5 εστίες όπως στην εικόνα.

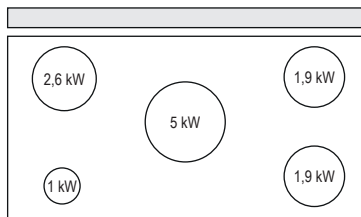

- Μέγιστη συνολική ισχύς 11,5 kW.
- 5 εστίες όπως στην εικόνα.

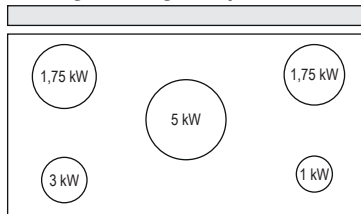

- Μέγιστη συνολική ισχύς 16,6 kW.
- 4 εστίες όπως στην εικόνα.

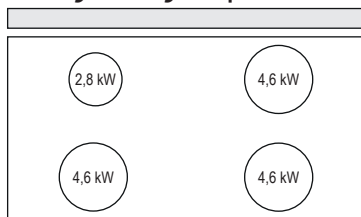

- Μέγιστη συνολική ισχύς 17,7 kW.
- 5 εστίες όπως στην εικόνα.

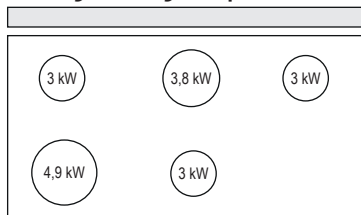

Έκταση/ανάσυρση της συσκευής Κίνδυνος τραυματισμού!

 Κίνδυνος εμπλοκής κατά την ανάσυρση και την

έκταση της συσκευής. Ποτέ μην απλώνετε τα χέρια σας στην περιοχή μετακίνησης της συσκευής ενώ αυτή ανασύρεται ή εκτείνεται. Κρατήστε τα παιδιά σε ασφαλή απόσταση.

2. ΧΡΗΣΗ

- Ο απορροφητήρας έχει μελετηθεί αποκλειστικά για οικιακή χρήση και για την απαγωγή των οσμών της κουζίνας.
- Ποτέ μη χρησιμοποιείτε τον απορροφητήρα για σκοπό διαφορετικό από εκείνον για τον οποίο έχει σχεδιαστεί.
- Ποτέ μην αφήνετε φλόγες μεγάλης έντασης κάτω από τον απορροφητήρα όταν λειτουργεί.
- Ρυθμίστε την ένταση της φλόγας έτσι ώστε να κατευθύνεται αποκλειστικά προς τον πάτο του σκεύους μαγειρέματος, εξασφαλίζοντας ότι δεν προεξέχει από τις πλευρές του.
- Οι φριτζέζες πρέπει να ελέγχονται συνεχώς όταν χρησιμοποιούνται: το καυτό λάδι μπορεί να πάρει φωτιά.

3. ΚΑΘΑΡΙΣΜΟΣ ΚΑΙ ΣΥΝΤΗΡΗΣΗ

- Το σπογγώδες μέρος του φίλτρου μπορεί να πλυθεί στο πλυντήριο πιάτων τουλάχιστον κάθε 4 μήνες ή συχνότερα, σε περίπτωση έντονης χρήσης, εξασφαλίζοντας τη λειτουργία το πολύ έως 5 πλυσίματα πριν από την αντικατάσταση (**W**).

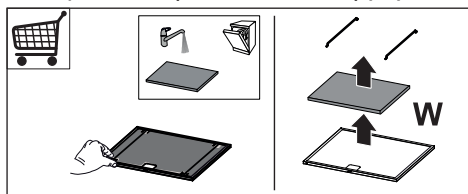

- Τα φίλτρα για λίπη πρέπει να καθαρίζονται κάθε 2 μήνες λειτουργίας ή συχνότερα σε περίπτωση ιδιαίτερα συχνής χρήσης και μπορούν να πλυθούν στο πλυντήριο πιάτων (**Z**).

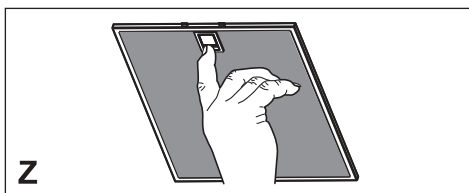

- Καθαρίζετε τον απορροφητήρα χρησιμοποιώντας ένα υγρό πανί και ουδέτερο υγρό απορρυπαντικό.

4. ΧΕΙΡΙΣΤΗΡΙΑ



Κατά το πρώτο άναμμα, η πλακέτα αναγνωρίζει τη συχνότητα του δικτύου.

Η αναγνώριση επισημαίνεται στην οθόνη με το led G να αναβοσβήνει και το κάλυμμα κλειδί.

Περιμένετε 10 δευτ. ώστε η πλακέτα χειρισμού να εκτελέσει τη ρύθμιση, πριν να έχετε πρόσβαση στα χειριστήρια.

Πλήκτρο	Λειτουργία	Πλήκτρο Led
A	Το πλήκτρο λειτουργεί μόνο με την πόρτα ανοιχτή.	-
	Σύντομη πίεση = Ανάβει/Σβήνει τα φώτα στη μέγιστη ένταση.	Πλήκτρο Led A σταθερά αναμμένο.
	Πίεση επί 2 δευτερόλεπτα = Ανάβει/Σβήνει τα φώτα της πλαφονιέρας.	Πλήκτρο Led A σταθερά αναμμένο.
B	Λειτουργεί μόνο με την πόρτα ανοιχτή. Σύντομη πίεση = Ενεργοποιεί/Απενεργοποιεί τη λειτουργία Delay, το αυτόματο σβήσιμο το μοτέρ και του φωτισμού με καθυστέρηση 30 λεπτών από οποιαδήποτε ταχύτητα. Απενεργοποιείται πιέζοντας το ίδιο πλήκτρο, σβήνοντας το μοτέρ ή κλείνοντας την πόρτα. Προσοχή! Η λειτουργία δεν εκτελείται αν πρώτα έχει ενεργοποιηθεί η ΕΝΤΟΝΗ.	Πλήκτρο Led B αναμμένο + Πλήκτρο της επιλεγμένης ταχύτητας.
	Λειτουργεί τόσο με την πόρτα κλειστή όσο και ανοιχτή. Πίεση επί 2 δευτερόλεπτα = Με το συναγερμό φίλτρων ενεργοποιημένο επιτυγχάνεται ο μηδενισμός (Reset) του συναγερμού φίλτρων, όλα τα LED είναι 3 αναβοσβήνει. Οι σημάσεις αυτές εμφανίζονται μόνο με το μοτέρ σβηστό.	Πλήκτρο Led σταθερά αναμμένο: Επισημαίνει την ανάγκη καθαρισμού των μεταλλικών φίλτρων για λίπη. Ο συναγερμός ενεργοποιείται μετά από 100 ώρες λειτουργίας του απορροφητήρα. Πλήκτρο Led αναβοσβήνει: Επισημαίνει την ανάγκη αντικατάστασης φίλτρων ενεργού άνθρακα και καθαρισμού των μεταλλικών φίλτρων για λίπη. Ο συναγερμός ενεργοποιείται μετά από 200 ώρες λειτουργίας του απορροφητήρα.
C	Λειτουργεί μόνο με την πόρτα ανοιχτή. Σύντομη πίεση = Ενεργοποιεί την τέταρτη ταχύτητα.	Πλήκτρο Led C+G σταθερά αναμμένο.
	Λειτουργεί μόνο με την πόρτα ανοιχτή. Πίεση επί 2 δευτερόλεπτα = Ενεργοποιεί/Απενεργοποιεί την έντονη ταχύτητα. Η ταχύτητα αυτή ενεργοποιείται με χρονοδιακοπή 6 λεπτών. Μετά την πάροδο του χρόνου αυτού το σύστημα επανέρχεται στην προηγούμενη επιλεγμένη ταχύτητα. -Απενεργοποιείται πιέζοντας το ίδιο πλήκτρο, σβήνοντας το μοτέρ ή κλείνοντας την πόρτα.	Πλήκτρο Led C αναβοσβήνει. Πλήκτρο Led G σταθερά αναμμένο.
	D	Λειτουργεί μόνο με την πόρτα ανοιχτή. Ενεργοποιεί την τρίτη ταχύτητα.
E	Λειτουργεί μόνο με την πόρτα κλειστή. Ενεργοποιεί/Απενεργοποιεί τη δεύτερη ταχύτητα.	Πλήκτρο Led E+G σταθερά αναμμένο.
	Λειτουργεί τόσο με την πόρτα κλειστή όσο και ανοιχτή με μοτέρ και φώτα = Off. Πίεση επί 4 δευτερόλεπτα = Ενεργοποιεί/Απενεργοποιεί τη λειτουργία Κλειδώματος πλήκτρων.	Όλα τα πλήκτρα Led αναβοσβήνουν 2 φορές. Κατά τη διάρκεια του κλειδώματος τα πλήκτρα Led ανάβουν με τη σειρά.
F	Λειτουργεί μόνο με την πόρτα ανοιχτή. Σύντομη πίεση = Ενεργοποιεί/Απενεργοποιεί την πρώτη ταχύτητα.	Πλήκτρο Led F+G σταθερά αναμμένο.
	Πόρτα ανοιχτή ή κλειστή Πίεση επί 2 δευτερόλεπτα = Ενεργοποιεί/Απενεργοποιεί το Συναγερμό φίλτρων ενεργού άνθρακα με το μοτέρ σβηστό και το Συναγερμό φίλτρων απενεργοποιημένο.	2 αναβοσβήματα του πλήκτρου Led B = Συναγερμός φίλτρων ενεργού άνθρακα ενεργοποιημένος. 1 αναβοσβήματα του πλήκτρου Led B = Συναγερμός φίλτρων ενεργού άνθρακα απενεργοποιημένος.
G	Πόρτα ανοιχτή Σύντομη πίεση = Σβήνει το μοτέρ.	Σβήσιμο του πλήκτρου Led.
	Πόρτα ανοιχτή ή κλειστή Πίεση επί 2 δευτερόλεπτα με μοτέρ και φώτα Off = Ενεργοποιεί/Απενεργοποιεί το Τηλεχειριστήριο.	2 αναβοσβήματα πλήκτρων Led G + F = Τηλεχειριστήριο ενεργοποιημένο. 1 αναβοσβήματα πλήκτρων Led G + F = Τηλεχειριστήριο απενεργοποιημένο.
H	Σύντομη πίεση Πόρτα ανοιχτή = Κλείνει την πόρτα + φώτα και μοτέρ Off.	-
	Σύντομη πίεση Πόρτα κλειστή = Ανοίγει την πόρτα + φώτα και μοτέρ On. Προσοχή: Αν η πόρτα για κάποιο λόγο είναι εν μέρει ανοιχτή, πιέζοντας το πλήκτρο θα ολοκληρώσει τον κύκλο ανοίγματος ή κλεισίματος.	-

5. ΤΗΛΕΧΕΙΡΙΣΤΗΡΙΟ (ΠΡΟΑΙΡΕΤΙΚΟ)

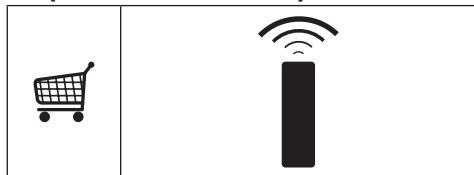

6. ΦΩΤΙΣΜΟΣ

- Για την αντικατάσταση απευθυνθείτε στο Σέρβις («Για την αγορά απευθυνθείτε στο Σέρβις»).

TR 1. GÜVENLİK

HAKKINDA BİLGİLER

i Kendi güvenliğiniz açısından ve cihazın düzgün çalışması için, kurulum ve devreye alma işlemlerini gerçekleştirmeden önce, lütfen bu kılavuzu dikkatlice okuyunuz. Satış ya da üçüncü şahıslara devir durumunda dahi, işbu talimatları cihaz ile birlikte bulundurun. Kullanıcıların, cihazın tüm işletim ve güvenlik özelliklerini bilmeleri önemlidir.

! Kablo bağlantıları, ehil bir kişi tarafından yapılmalıdır.

- Ürünün yanlış montajı veya kullanımından doğacak olan hasarlardan üretici sorumlu tutulamaz.
- Ocak ile davlumbaz aspiratörü arasındaki minimum güvenlik mesafesi 650 mm'dir (bazı modeller daha düşük bir yükseklikte monte edilebilir, çalışma boyutlarına ve kurulumuna ilişkin paragrafa bakın).
- Gazlı ocağın montaj talimatları, yukarıda belirtilenden daha fazla bir mesafe olması gerektiğini belirtiyorsa, bu göz önünde bulundurulmalıdır.
- Şebeke geriliminin, davlumbazın içine uygulanmış olan etiket üzerinde belirtilen gerilime karşılık gelip gelmediğini kontrol edin.
- Bağlantı kesme cihazları, kablolama sistemindeki yönetmeliklere uygun olarak sabit sisteme

monte edilmelidir.

- Sınıf cihazlar için, ev güç kaynağının düzgün topraklandığını kontrol edin.
- Davlumbazı, çapı en az 120 mm olan bir boru ile, duman tahliye bacasına bağlayın. Dumanın izlediği güzergah, mümkün olduğunca kısa olmalıdır.
- Hava tahliyesi ile ilgili tüm yönetmeliklere uyulmalıdır.
- Davlumbaz aspiratörünü, (örn; şofben, şömine, vb. gibi) yanıcı duman ihtiva eden kanallara bağlamayın.
- Eğer davlumbaz, elektrikli olmayan cihazlar ile (örneğin gazlı cihazlar) bir kombinasyon halinde kullanılıyorsa, tahliye gazının geriye doğru akışının önlenmesi için, yeter seviyede bir yerel havalandırma sağlanmış olmalıdır. Davlumbazın, elektrik akımı tarafından beslenmeyen cihazlarla kombine bir halde kullanıldığı zaman, ilgili mahaldeki negatif basınç, dumanın davlumbaz tarafından geriye emilmesini önlemek için, 0,04 mbar'ı aşmamalıdır.
- Hava, gaz yakma cihazlarından veya diğer yakıtlardan çıkan egzoz gazları için kullanılan bir kanaldan tahliye edilmemelidir.
- Besleme kablosu, eğer hasar görmüşse, üretici tarafından ya da bir servis teknisyeni tarafından ikame edilmelidir.
- Fişi, mevcut yürürlükteki mevzuata uygun ve erişilebilir bir prize

bağlayın.

- Dumanın tahliyesi için uygulanacak teknik ve emniyet tedbirlerine ilişkin olarak, yerel makamlar tarafından belirlenen kurallara titiz bir şekilde riayet edilmesi önemlidir.

⚠ DİKKAT: Davlumbazı monte etmeden önce, koruyucu filmleri çıkartın.

- Davlumbaz için sadece vidalar ve uygun tipteki parçalar kullanın.

⚠ DİKKAT: İşbu talimatlara uygun vida ve sabitleyicilerle monte edilmemesi, elektrik şokla sonuçlanabilir.

- Optik aletler ile (dürbün, büyüteç, vb.) doğrudan doğruya gözlemlenmeyin.
- Davlumbazın altında flambe yapmayınız: yangın çıkabilir.
- Bu cihaz, 8 yaşının altında olmayan çocuklar tarafından ve psikolojik-fiziksel-duyusal yetenekleri sınırlı veya bilgi ve becerileri yetersiz olan kişiler tarafından, cihazın emniyetli bir şekilde nasıl kullanılacağı ve oluşabilecek tehlikeler hakkında dikkatlice denetlenmeleri ve talimatlandırılmaları şartıyla, kullanılabilir. Çocukların ekipman ile oynamadıklarından emin olun. Kullanıcı tarafından yapılacak temizlik ve bakım işlemleri, denetlenmedikleri sürece, çocuklar tarafından yürütülmemelidir.
- Çocukları, cihaz ile oynamadıklarından emin olarak göz-

lemleyin.

- Bu ev aleti, psikolojik, fiziksel, duyuusal sorunları olan veya tecrübe ve bilgi eksikliği olan kişilerce (çocuklar dahil), güvenliklerinden sorumlu birisi tarafından gözlemlenmedikçe ve talimat verilmedikçe kullanılmamalıdır.

⚠ Erişebilen parçalar, pişirme ekipmanlarının kullanılması esnasında çok sıcak bir hal alabilirler.

- Belirtilen zaman periyodundan sonra, filtreleri temizleyin ve/veya ikame edin (yangın tehlikesi). Bakım ve temizlik paragrafına bakın.
- Davlumbaz, gaz veya diğer yakıtları kullanan başka aletlerle birlikte kullanıldığında, oda yeterli derecede havalandırılmalıdır (sadece odaya hava salınımı yapan ev aletlerine uygun değildir).
- **⊗** Ürün üzerinde ya da ambalajı üzerinde bulunan işaret, ürünün, evsel atıklar gibi bir imha işlemine tabi olmadığını belirtir. İmha edilecek ürün, elektrikli ve elektronik bileşenlerinin geri dönüşümü için, yetkili bir toplama merkezine teslim edilmelidir. Bu ürünün doğru şekilde imha edildiğinden emin olunması, aksi takdirde uygunsuz bir şekilde imhasından kaynaklanabilecek, çevre ve sağlık bakımından, muhtemel olumsuz sonuçların

önlenmesine yardımcı olacaktır. Bu ürünün geri dönüşümü hakkında daha detaylı bilgi için, Belediye ile, yerel atık toplama imha servisi ile ya da ürünün satın alındığı mağaza ile irtibata geçiniz.

- Bu aspirasyon davlumbazı, aşağıdaki özelliklere sahip bir gaz ocağı ile kombinasyon halinde kullanılabilir:
- Toplam maksimum güç 12.4 kW.
- Şekilde görüldüğü gibi 5 brülör.

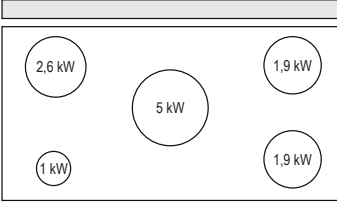

- Toplam maksimum güç 11.5 kW.
- Şekilde görüldüğü gibi 5 brülör.

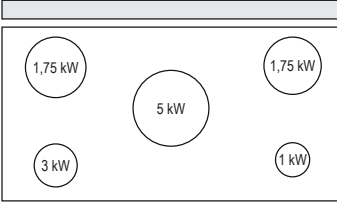

- Toplam maksimum güç 16.6 kW.
- Şekilde görüldüğü gibi 4 brülör.

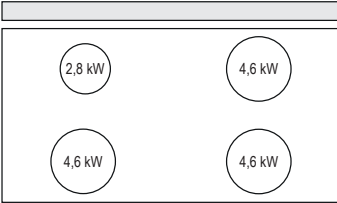

- Toplam maksimum güç 17.7 kW.
- Şekilde görüldüğü gibi 5 brülör.

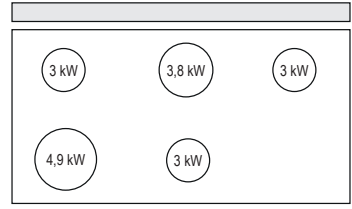

Ev aletini uzatmak/toparlamak Yaralanma riski!



Ev aletini uzatırken ve toparlarken sıkışma riski vardır. Toparlama veya uzatma yapılırken ev aletinin hareketli parçasına asla dokunmayın. Çocukları uzak tutun.

2. KULLANIM

- Davlumbaz mutfak kokularını gidermek adına ev kullanımı için tasarlanmıştır.
- Davlumbazı asla tasarlandığı amaçlar haricinde kullanmayın.
- Davlumbaz çalışırken altında boşuna yanan yüksek ateş asla bırakmayın.
- Ateş yoğunluğunu sadece tencere altında kalacak ve yanlardan taşmadığından emin olacak şekilde ayarlayın.
- Fritözler kullanım esnasında sürekli izlenmelidir: fazla ısınmış yağ, ateş alabilir.

3. TEMİZLİK VE BAKIM

- Filtrenin süngerimsi kısmı bulaşık makinesinde kullanım yoğunluğuna göre en az 4 ayda bir veya daha kısa sürede, değişimden önce en fazla 5 kere olacak şekilde, yıkanabilir (**W**).

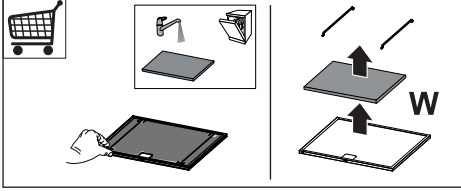

- Yağ filtreleri her 2 ayda bir veya yoğun kullanım olması durumunda daha sık olarak temizlenmelidir ve bulaşık makinesinde yıkanabilirler (**Z**).

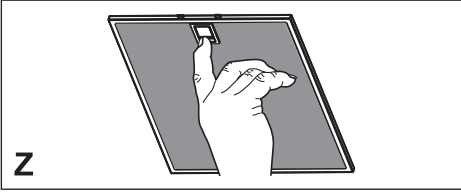

- Davlumbazı nemli bir bez ve nötr sıvı deterjanla temizleyin.

4. KOMUTLAR

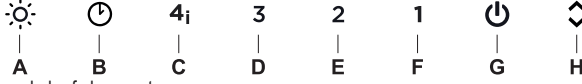

Karta elektrik ilk geldiğinde şebeke frekansını tanır.
Tanıma, ekranda LED G yanıp sönerek gösterilir ve panel kapanır.
Komut vermeye başlamadan evvel 10 saniye kadar kartın kalibrasyonu gerçekleştirilmesini bekleyin.

Tuş	Fonksiyon	Led Tuşu
A	Tuş sadece kanat açıkken çalışır.	-
	Kısa Basış = Işıkları maksimum yoğunlukta açar/kapatır.	Led A Tuşu Sabit.
	2 Saniye Basış = Courtesy Light'ı açar/kapatır.	Led A Tuşu Sabit.
B	Sadece Kanat Açıkken çalışır. Kısa basış = Delay fonksiyonunu herhangi bir hızdaki Motor ve Aydınlatmanın otomatik kapanmasını 30' geciktirmek üzere etkinleştirir/ devre dışı bırakır. Motoru veya kanadı kapatmak veya tuşa basmak sureti ile devre dışı bırakılır. Dikkat! YÖĞÜN işlevi önce etkinleştirilmişse, bu mod çalışmaz.	Led tuşu B + hız ayarlama tuşu açık.
	Kanat kapalı ve açıkken çalışır. 2 Saniye basıldığında = Filtre alarmları, Filtre alarmlarının Reset işlemine başlar, tüm LEDler 3 kere yanıp söner. Bu bildirimler sadece motor kapalı iken görüntülenir.	Led Tuşu Sabit: Yağlanmaya karşı metal filtrelerin yıkanması gerekliliğini belirtir. Alarm Davlumbazın 100 saatlik yoğun kullanım süresinden sonra devreye girmektedir. Led Tuşu Yanıp Sönüyor: Aktif karbonlu filtrelerin değişmesi gerektiğini ve yağlanmaya karşı metal filtrelerin de yıkanması gerektiği gösterir. Alarm Davlumbazın 200 saatlik efektif çalışma süresinden sonra devreye girmektedir.
C	Sadece Kanat Açıkken çalışır. Kısa basış = Dördüncü hızda aktive eder.	Led C+G Tuşu Sabit.
	Sadece Kanat Açıkken çalışır. 2 Saniye basış = Yoğun hızda aktive eder/devre dışı bırakır. Bu hız 6 dakikalık zaman ayarlıdır. Bittiğinde sistem eski hıza döner. Motoru veya kanadı kapatmak veya tuşa basmak sureti ile devre dışı bırakılır.	Led C Tuşu Yanıp Sönüyor. Led G Tuşu Sabit.
D	Sadece Kanat Açıkken çalışır. Üçüncü hızı etkinleştirir.	Led D+G Tuşu Sabit.
E	Sadece Kanat Açıkken çalışır İkinci hızı aktive eder / devreden çıkarır.	Led E+G Tuşu Sabit.
	Kanat kapalı, Motor + Işıklar=Kapalı açıkken de çalışır. 4 Saniye basış = Klavye Bloke Etmeyi açar/kapatır.	Tüm Led tuşlar 2 kere yanıp söner. Kilitleme esnasında led tuşları sıralı olarak yanar.
F	Sadece Kanat Açıkken çalışır. Kısa basış = Birinci hızı aktive eder / devreden çıkarır.	Led F+G Tuşu Sabit.
	Kanat Açık veya Kapalı 2 Saniye Basıldığında = Motor kapalı, alarm ve filtreler çalışmıyorken Alarmla Etkinleştirilen Aktif Karbon Filtrelerini aktive eder/devre dışı bırakır.	2 Kere yanıp sönen B led tuşu = A.K. Filtre Alarmı Devrede. 1 Kere yanıp sönen B led tuşu = A.K. Filtre Alarmı Devre dışı.
G	Kanat Açık Kısa Basış = Motoru kapatır.	Led Vtuşunu kapatmak.
	Kanat Açık veya Kapalı Motor ve Işıklar kapalı iken 2 Saniye basış = Uzaktan kumandayı etkinleştirir/ devre dışı bırakır.	G + F Led tuşları 2 kere yanıp söndüğünde = Uzaktan kumanda etkin. G + F Led tuşları 1 kere yanıp söndüğünde = Uzaktan kumanda devre dışı.
H	Kısa Basış Kanat Açık = Kanadı kapatır + Işıklar ve Motor Kapalı.	-
	Kısa Basış Kanat kapalı = Kanadı açar + Işıklar ve Motor Açık. Dikkat: Herhangi bir sebeple kanat kısmen açık ise, tuşa basmak döngüyü veya açılma veya kapanmayı sonlandıracaktır.	-

5. KUMANDA (OPSİYONEL)



6. IŞIKLANDIRMA

- Deđiřtirmek için Teknik Servisle bađlantı kurun (“Edinmek için teknik servisle bađlantı kurun”).

BG 1. ИНФОРМАЦИЯ ЗА БЕЗОПАСНОСТ

i За вашата безопасност и правилното използване на уреда, прочетете внимателно това упътване преди монтажа и употребата му. Винаги съхранявайте тези инструкции заедно с уреда, дори ако го преместите или продадете. Потребителите трябва да са подробно запознати с експлоатацията и мерките за безопасност на уреда.



Кабелното свързване трябва да бъде извършено от компетентен техник.

- Производителят не носи отговорност за повреди, предизвикани от неправилен или неподходящ монтаж.
- Минималното безопасно разстояние между горната част на готварската печка и аспиратора е 650 мм (някои модели може да могат да се монтират и на по-малка височина, вж. разделите за работни размери и монтаж).
- Ако инструкциите за монтаж на газовия котлон посочват по-голямо разстояние, то трябва се спазва.
- Проверете дали захранващото напрежение съответства на посоченото на табелката с данни, поставена от вътрешната страна на аспиратора.
- В електрическата мрежа трябва

ва да е монтиран прекъсвач в съответствие с правилата за окабеляване.

- За уредите от клас I проверете дали електрозахранването в дома гарантира подходящото заземяване.
- Свържете аспиратора към отвеждащия комин чрез тръба с минимален диаметър 120 мм. Пътят на комина трябва да бъде възможно най-къс.
- Спазвайте изискванията на разпоредбите за отделяне на въздух в атмосферата.
- Не свързвайте аспиратора към отвеждащи тръби, по които преминават леснозапалими пари (бойлери, камини и др.).
- Ако аспираторът се използва заедно с неелектрически уреди (например газови), осигурете достатъчна вентилация, за да избегнете връщане на изпарения в стаята. Когато аспираторът се използва заедно с уреди, захранвани с енергия, различна от електричество, отрицателното налягане в стаята не трябва да надвишава 0,04 mbar, за предотвратяване връщането на дим в стаята през аспиратора.
- В комина, който служи за отвеждане на парите, не трябва да се изпуска въздух от уреди, работещи на газ или друго гориво.
- Ако захранващият кабел е повреден, той трябва да се

смени от производителя или от сервиза на негов представител.

- Включете щепсела в контакт, който отговаря на нормите за електрозахранване и е разположен на достъпно място.
- За да бъдат изпълнени техническите мерки и мерките за безопасност при отвеждане на дим и пари, е важно строго да се спазва нормативната уредба, издадена от местните органи.

 **ПРЕДУПРЕЖДЕНИЕ:** Преди да монтирате аспиратора, махнете защитните фолиа.

- Използвайте само винтовете и дребните детайли за закрепване на аспиратора.

 **ПРЕДУПРЕЖДЕНИЕ:** Неспазването на тези инструкции при поставянето на винтовете или закрепващите елементи може да доведе до опасност от електрически удар.

- Не гледайте директно към светлината през оптични устройства (бинокли, увеличителни стъкла и др.).
- Не фламбирайте под аспиратора поради риск от пожар.
- Този уред може да се използва от деца на възраст над 8 години, от лица с намалени физически, сетивни и умствени способности или от лица без

опит и познания, когато са под наблюдение или са инструктирани как да използват уреда по безопасен начин и разбират възможните опасности. Не позволявайте на деца да си играят с уреда. Дейностите по почистване и поддръжка не трябва да се извършват от деца без надзор.

- Наблюдавайте децата и не позволявайте да си играят с уреда.
- Уредът не е предназначен за използване от лица (включително деца) с намалени физически, сетивни или умствени способности, или на които липсват опит и познания, освен ако не бъдат наблюдавани или инструктирани.

 Достъпните части могат да се нагорещат при използване с уреди за готвене.

- Почиствайте и/или сменяйте филтрите след указания период от време (опасност от пожар). Вижте раздел “Поддръжка и почистване”.
- В стаята трябва да има добра вентилация, когато аспираторът се използва с уреди, работещи на газ или друго гориво (не се отнася за уреди, които изпускат само въздух обратно в помещението).
- Символът  върху продукта или неговата опаковка показ-

ва, че не трябва да се изхвърля с домакинските отпадъци. Вместо това, той трябва да се предаде в специализиран пункт за рециклиране на електрическо и електронно оборудване. Чрез правилното изхвърляне на този продукт вие помагате за предотвратяване на възможните отрицателни въздействия върху околната среда и човешкото здраве, които биха възникнали в резултат от неправилното изхвърляне на продукта. За по-подробна информация относно рециклирането на този продукт се обърнете към местната градска управа, фирмата за събиране на домакински отпадъци или магазина, от който сте закупили уреда.

- Този аспиратор може да се използва с газов котлон със следните характеристики:
- Обща максимална мощност 12,4 kW.
- 5 горелки, както е показано на фигурата.

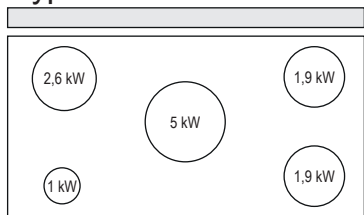

- Обща максимална мощност 11,5 kW.
- 5 горелки, както е показано на

фигурата.

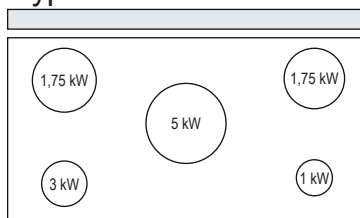

- Обща максимална мощност 16,6 kW.
- 4 горелки, както е показано на фигурата.

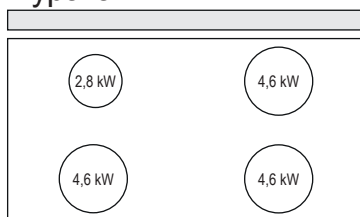

- Обща максимална мощност 17,7 kW.
- 5 горелки, както е показано на фигурата.

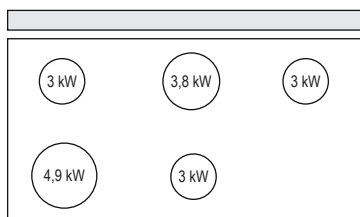

Разгъване/сгъване на уреда

Опасност от нараняване!

 Опасност от захващане при разгъване и сгъване на уреда. Никога не бъркайте в подвижните части на уреда по време на разгъването или

сгъването му. Дръжте децата на безопасно разстояние.

2. ИЗПОЛЗВАНЕ

- Аспираторът е създаден изключително за домакински нужди за премахване на кухненските миризми.
- Никога не го използвайте за други цели, освен по предназначение.
- При работа на аспиратора под него никога не трябва да има открит пламък.
- Регулирайте силата на пламъка така, че той да бъде насочен само към дъното на съда за готвене, без да обхваща стените му.
- Съдовете за дълбоко пържене трябва да се наблюдават непрекъснато по време на готвенето: прегрятото олио може да избухне в пламъци.

3. ПОДДРЪЖКА И ПОЧИСТВАНЕ

- Гъбестата част на филтъра може да се почиства в съдомиялна машина поне веднъж на всеки 4 месеца или по-често, ако използването е особено интензивно. Гарантира се работа до максимум 5 почиствания, след което трябва да се смени (**W**).

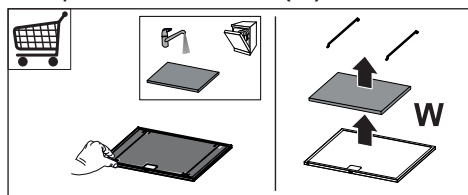

- Маслените филтри трябва да се почистват на всеки 2 месеца работа или по-често при особено тежки условия на употреба. Можете да ги измиете в съдомиялна машина (**Z**).

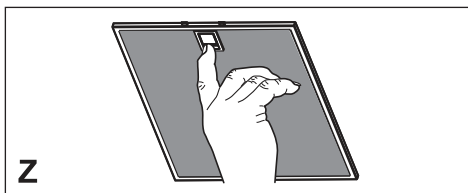

- Почиствайте аспиратора с влажна кърпа и неутрален течен препарат.

4. ОРГАНИ ЗА УПРАВЛЕНИЕ



При първото включване таблото разпознава честотата на тока в електрическата мрежа.

Разпознаването се сигнализира на дисплея с мигане на светодиода G и изключване на панела.

Преди да използвате командните бутони, изчакайте 10 секунди, докато таблото за управление извърши калибрирането.

Бутон	Действие	Светодиоден бутон
A	Бутонът работи само когато вратата е отворена.	-
	Кратко натискане = включва/изключва осветлението на максимална сила.	Постоянен светодиоден бутон A.
	Натискане и задържане за 2 секунди = включва/изключва щадящото осветление.	Постоянен светодиоден бутон A.
B	Работи само при отворена врата. Кратко натискане = активира/деактивира режима на Отлагане, при което автоматично се изключват моторът и осветителната система от произволна скорост със закъснение от 30 минути. Той се деактивира с повторно натискане на същия бутон, изключване на мотора или затваряне на вратата. Предупреждение! Този режим не работи, ако първо е активиран ИНТЕНЗИВНИЯТ режим.	Светодиодният бутон B + бутонът за зададена скорост светят.
	Работи както при затворена, така и при отворена врата. Натискане и задържане за 2 секунди = при задействана аларма на филтъра тя се нулира, всички светодиоди мигат 3 пъти. Тези индикатори се виждат само при изключен мотор.	Постоянен светодиоден бутон: Показва необходимост от промиване на металните филтри за мазини. Алармата се включва след 100 часа работа на аспиратора. Мигащ светодиоден бутон: Показва нужда от смяна на филтрите с активен въглен и промиване на металните филтри за мазини. Алармата се включва след 200 часа работа на аспиратора.
C	Работи само при отворена врата. Кратко натискане = активира четвърта скорост.	Постоянен светодиоден бутон C+G.
	Работи само при отворена врата. Натискане и задържане за 2 секунди = активира/деактивира интензивната скорост. Тази скорост е със зададено време на работа 6 минути. След това време системата се връща към зададената преди това скорост. Той се деактивира с повторно натискане на същия бутон, изключване на мотора или затваряне на вратата.	Мигащ светодиоден бутон C Постоянен светодиоден бутон G.
D	Работи само при отворена врата. Активира трета скорост.	Постоянен светодиоден бутон D+G.
E	Работи само при отворена врата Активира/деактивира втора скорост.	Постоянен светодиоден бутон E+G.
	Работи както при затворена врата, така и при отворена с изключени мотор и осветление. Натискане и задържане за 4 секунди = активира/деактивира блокирането на клавиатурата.	Всички светодиодни бутони мигат двукратно. В блокирано положение светодиодните бутони светват в последователност.
F	Работи само при отворена врата. Кратко натискане = активира/деактивира първа скорост.	Постоянен светодиоден бутон F+G.
	Отворена или затворена врата Натискане и задържане за 2 секунди = активира/деактивира алармата за филтъра с активен въглен при спрян мотор и без задействана аларма на филтъра.	Светодиоден бутон B мига двукратно = активирана аларма за филтъра с активен въглен. Светодиоден бутон B мига еднократно = деактивирана аларма за филтъра с активен въглен.
G	Отворена врата Кратко натискане = изключва мотора	Светодиодният бутон изгасва.
	Отворена или затворена врата Натискане и задържане за 2 секунди при изключени мотор и осветление = активира/деактивира дистанционно управление.	Светодиоден бутон G + F мига двукратно = дистанционно управление активирано. Светодиоден бутон G + F мига еднократно = дистанционно управление деактивирано.
H	Кратко натискане Отворена врата = затваря вратата + изключени мотор и осветление.	-
	Кратко натискане Затворена врата = отваря вратата + включени мотор и осветление. Предупреждение: Ако по някаква причина вратата остане частично отворена, натиснете бутона, за да завърши цикълът на отваряне или затваряне.	

5. ДИСТАНЦИОННО УПРАВЛЕНИЕ (ИЗБОР)

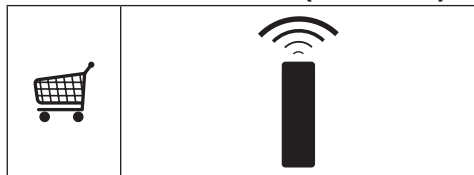

6. СМЯНА НА ЛАМПАТА

- При необходимост от замяна се свържете с отдела за техническа поддръжка („За да закупите осветителния прибор се свържете с отдела за техническа поддръжка“).

ТУРАЛЫ АҚПАРАТ

i Өз қауіпсіздігіңіз үшін және құрылғыны дұрыс пайдалану үшін, оны орнатудың және пайдаланудың алдында осы нұсқаулықты мұқият оқып шығыңыз. Құрылғыны көшірген немесе сатқан жағдайда да, осы нұсқаулықтарды әрқашан құрылғымен бірге сақтаңыз. Пайдаланушылар құрылғыны пайдалану талаптары және қауіпсіздігі туралы өте жақсы дәрежеде хабардар болуы тиіс.



Сымдарды мамандандырылған техник қосуы тиіс.

- Қате немесе тиісті емес түрде орнату нәтижесінде туындаған кез келген зақымға өндіруші жауапты болмайды.
- Тамақ пісірушінің басы мен түтін сорғышқа дейінгі арақашықтық—650 мм (кейбір үлгілері төмендеу орнатылуы мүмкін, өлшемдермен орнату туралы мәліметтерді тиісті бөлімдерден оқыңыз).
- Газ кәмпірегін орнату жөніндегі нұсқаулықтарда ұзақ қашықтық көрсетілген болса, ол қашықтық сақталуы тиіс.
- Сыртқы қуат көзінің кернеуі түтін сорғыштың ішкі жағына бекітілген техникалық

мәліметтер тақтасындағы көрсеткіштермен сәйкес болуын қадағалаңыз.

- Сөндіру құралдары, электр сымдар жүйесін құру ережелеріне сәйкес бекітілген сымдар жүйесінің бөлігі болуы тиіс.
- 1-сынып құрылғылары үшін үйдегі қуат көзі жерге тұйықтауды тиісті түрде қамтамасыз ететінін тексеріңіз.
- Сорып алу құрылғысын 120 мм-лік ең аз диаметрге ие құбыр арқылы сорып алу арнасымен біріктіріңіз. Арна төсеу жолы барынша қысқа болуы тиіс.
- Ауаны сорып алуға қатысты талаптарды ұстану керек.
- Сорып алу құрылғысын отын жануынан пайда болған түтіндерді (қазандар, каминдер) өткізетін түтіндіктерге жалғамаңыз.
- Сорып алу құрылғысы электр қуатын қолданбайтын құрылғылармен (мысалы, газды жағатын құрылғылар) бірге пайдаланылса, пайдаланылған газдардың бөлмеге қайта тартылмауын болдырмау үшін сол бөлмеде тиісті желдету болуы тиіс. Плита сүзіндісі, электрден басқа энергиямен жұмыс істейтін құрылғылармен іргелес қолданылған кезде, түтін плита сүзіндісінен

кері кіруін болдырмау үшін, бөлмедегі теріс қысым 0,04 мбар-дан аспауы тиіс.

- Ауа, газдан немесе басқа отын түрлерінен қуат алатын құрылғылардан шығатын түтінді сорып алуға арналған арнаға кірмеуі тиіс.
- Қуат сымы зақымдалса, өндірушіден немесе сервистік ұйымнан ұсынылған сыммен ауыстырылуы тиіс.
- Ашаны қолданыстағы ережелерге сәйкес қолжетімді жердегі розеткаға қосыңыз.
- Түтінді бұру үшін сақталуы тиісті техникалық шаралар мен қауіпсіздік шараларына келер болсақ, жергілікті органдар тарапынан белгіленген ережелерді мұқият сақтау маңызды.

⚠ ЕСКЕРТУ: Сорып алу құрылғысын орнатпас бұрын, қорғаныш үлдірлеріналыптастыңыз.

- Сорып алу құрылғысын бекіту үшін бұрамалар мен шағын бөлшектерді ғана қолданыңыз.

⚠ ЕСКЕРТУ: Бұрамаларды немесе бекіткіш бөлшектерді дұрыс орнатпаудың салдарынан электр тогының соғу қаупі төнуі мүмкін.

- Оптикалық құрылғылар

(дүрбі, ұлғайтқыш шыны...) арқылы жарыққа тура қарамаңыз.

- Жанып тұрған отпен дайындалатын тағамдарды сорып алу құрылғысының астында пісірмеңіз; өртену қаупі бар.
- 8 жасқа толмаған балалар және физикалық, сезу немесе ақыл-ой қабілеті төмен немесе тәжірибесі мен білімі жеткіліксіз болып табылатын адамдар құрылғыны бақылаумен немесе қадағалаумен қауіпсіз тәсілмен қолданып, ілеспелі қауіп-қатерді түсінсе, оларға құрылғыны қолдануға рұқсат беріледі. Балаларға құрылғымен ойнауға тыйым салынады. Балалар құрылғыны қараусыз тазартпауы және оған қызмет көрсетпеуі тиіс.
- Балалар құрылғымен ойнамауын қамтамасыз ету үшін оларды бақылап отыру керек.
- Құрылғыны физикалық, сезу немесе ақыл-ой қабілеті төмен адамдар немесе кеңес не нұсқау берілмеген болса, тәжірибесі мен білімі жеткіліксіз адамдар (балалар) пайдаланбауы тиіс.

⚠ Қолжететін бөліктер пісіру құрылғыларымен бірге қолданған кезде ыстық

болуы мүмкін.

- Сүзгілерді көрсетілген уақыт кезеңінен кейін тазартыңыз және/немесе ауыстырыңыз (өртену қаупі). «Күтім көрсету және тазарту» тармағын қараңыз.
- Сорып алу құрылғысы газдан немесе отынның басқа түрлерінен қуат алатын құрылғылармен бірге жұмыс істейтін орынжайда, тиісті желдету жүйесі қамтамасыз етілуі тиіс (ауаны қайтадан орынжайға ысыратын құрылғыларға қатысты емес).
- Өнімдегі  таңбасы бұл өнімді кәдімгі үй қоқысы ретінде тастауға болмайтынын білдіреді. Мұның орнына, қаптаманы электрлік және электрондық жабдықтарды қайта өңдеу үшін тиісті жинау орнына тапсыру керек. Бұл өнімді тиісті түрде тастау арқылы қоршаған ортаға және адам денсаулығына төнуі мүмкін теріс әсерлердің алдын аласыз, әйтпесе, өнімді дұрыс тастамаған кезде сол теріс әсерлерге себеп болуыңыз мүмкін. Осы өнімді тиісті түрде қайта өңдеу туралы егжей-тегжейлі мәлімет алу үшін қала әкімшілігіне, қоқыс тастау қызметіне немесе өнімді сатып алған дүкенге

хабарласыңыз.

- Сорғыш келесі сипаттамаларға ие болып табылатын газ кәмпіректерімен бірге қолданылуы мүмкін:
- Жалпы ең жоғары қуаты 12,4 кВт.
- Суретте көрсетілгендей, 5 кәмпірек.

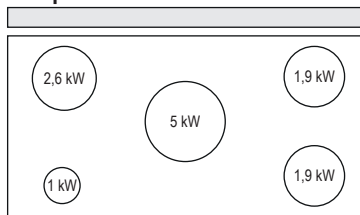

- Жалпы ең жоғары қуаты 11,5 кВт.
- Суретте көрсетілгендей, 5 кәмпірек.

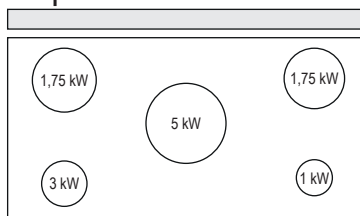

- Жалпы ең жоғары қуаты 16,6 кВт.
- Суретте көрсетілгендей, 4 кәмпірек.

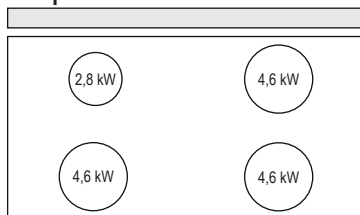

- Жалпы ең жоғары қуаты 17,7 кВт.
- Суретте көрсетілгендей, 5 кәмпірек.

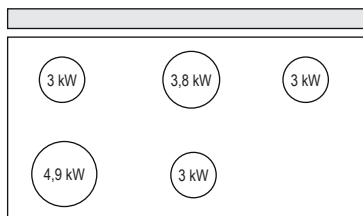

Құралды жазу/жинау Жарақат алу қаупі!

 Құралды жазу және жинау кезінде, оның қозғалмалы аумағымен ешқашан жанаспаңыз. Құралды жазу және жинау кезінде, оның қозғалмалы аумағымен ешқашан жанаспаңыз. Балаларды қауіпсіз қашықтықта ұстаңыз.

2. ПАЙДАЛАНУ

- Сорып алу құрылғысы ас үйдің иісін кетіру үшін тек үйде қолданылуға арналып жасалған.
- Сорып алу құрылғысын өзінің арнайы мақсаттары үшін ғана пайдалану қажет!
- Сорып алу құрылғысы жұмыс істеп тұрғанда үлкен жалын отты пайдаланбаңыз!
- Газдың жану қарқындылығын үнемі бақылап отыру қажет. От табаның сыртына шығып кетпей, оның түбіне бағытталуы тиіс.
- Жайпақ қуыруға арналған табаларды пайдалану кезінде үнемі бақылау қажет: май шамадан артық қызып

кетсе, өртке ұласып кетуі мүмкін!

3. КҮТІМ КӨРСЕТУ ЖӘНЕ ТАЗАРТУ

- Сүзгінің ысқыш тәрізді бөлігін ыдыс-аяқ жуғыш машинада кемінде 4 ай сайын немесе аса қарқынды ырғақпен пайдаланғанда, жиірек жууға болады. Көп дегенде 5 рет жуғанда жұмысқа кепілдік беріледі, содан соң оны басқасына ауыстыру керек (**W**).

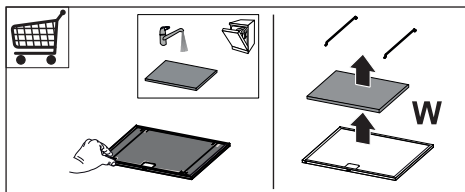

- Тұрақты жұмыс істеп тұрған кезде сүзгілерді 2 ай сайын, ал өте ауыр немесе жиі пайдаланылғанда одан да жиі ауыстырып отырыңыз, оны ыдыс жуғыш машинада жууға болады (**Z**).

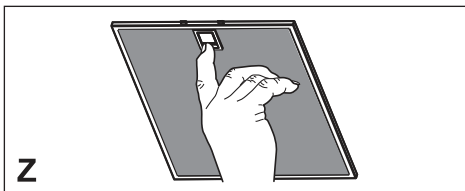

- Сорып алу құрылғысын дымқыл шүберекпен нейтрал сұйық тазартқыш затты пайдаланып тазалау керек.

4. БАСҚАРУ ЭЛЕМЕНТТЕРІ



Бастапқы іске қосу кезінде тақта желілік жиілікті анықтайды.

Жиіліктің анықталғаны дисплейде G жарық жиідінің жыпылықтауы және панельдің өшуі арқылы көрсетіледі.

Пермендерге қол жеткізбес бұрын басқару тақтасы калибрлеуді орындағанша 10 секунд күтіңіз.

Түйме	Функция	Жарық диодты түйме
A	Түйме есік ашық болған кезде ғана жұмыс істейді.	-
	Қысқаша басу = жарықты максималды қарқындылықта қосу/өшіру.	-
	2 секунд басып тұру = салон жарығын қосу/өшіру.	-
B	Есік ашық болған кезде ғана жұмыс істейді. Қысқаша басу = 30 секундқа кідіретін кез келген жылдамдықта қозғалтқыш пен жарықтандыру жүйесінің автоматты түрде өшуіне әкелетін Кідіріс режимін қосу/өшіру. Бұл режим дәл сол түймені қайтадан басу, қозғалтқышты өшіру немесе есікті жабу арқылы өшіріледі. Ескерту! Бұл режим ҚАРҚЫНДЫ режим алдын ала іске қосылған жағдайда жұмыс істемейді.	B жарық диодты түймесі + орнатылған жылдамдықтың түймесі жанады.
	Есік ашық және жабық болған кезде де жұмыс істейді. 2 секунд басып тұру = сүзгі дабылы іске қосылғанда, сүзгі дабылы қалпына келтіріледі және барлық жарық диодтары 3 рет жыпылықтайды. Бұл көрсеткіштер қозғалтқыш өшірілген кезде ғана көрінеді.	Тұрақты жарық диодты түйме: Металл май сүзгілерін жуу қажеттігін көрсетеді. Дабыл сорғыш 100 сағат жұмыс істегеннен кейін іске қосылады. Жыпылықтайтын жарық диодты түйме: Белсендірілген көмір сүзгілерін ауыстыру қажеттігін, сонымен қатар металл май сүзгілерін жуу қажет екенін көрсетеді. Дабыл сорғыш 200 сағат жұмыс істегеннен кейін іске қосылады.
C	Есік ашық болған кезде ғана жұмыс істейді. Қысқаша басу = төртінші жылдамдық іске қосылады.	Тұрақты жарық диодты түйме
	Есік ашық болған кезде ғана жұмыс істейді. 2 секунд басып тұру = қарқынды жылдамдықты қосу/өшіру. Бұл жылдамдық 6 минут бойы жұмыс істейді. Осы уақыт өткеннен кейін, жүйе алдыңғы орнатылған жылдамдыққа оралады. Бұл режим дәл сол түймені қайтадан басу, қозғалтқышты өшіру немесе есікті жабу арқылы өшіріледі.	Жыпылықтайтын жарық диодты түйме
D	Есік ашық болған кезде ғана жұмыс істейді. Үшінші жылдамдық іске қосылады.	Тұрақты жарық диодты түйме
E	Есік ашық болған кезде ғана жұмыс істейді Екінші жылдамдық іске қосылады/өшіріледі.	Тұрақты жарық диодты түйме
	Қозғалтқыш пен жарық өшірулі болған кездегі жабық және ашық есікпен жұмыс істейді. 4 секунд басып тұру = Пернетақта құлпын қосу/өшіру.	Барлық жарық диодты түймелер екі рет жыпылықтайды. Құлыптау кезінде жарық диодты түймелер дәйекті түрде жанады.
F	Есік ашық болған кезде ғана жұмыс істейді. Қысқаша басу = бірінші жылдамдық іске қосылады/өшіріледі.	Тұрақты жарық диодты түйме
	Есік ашық немесе жабық 2 секунд басып тұру = қозғалтқыш өшіп, сүзгі дабылы іске қосылмаған кезде, белсендірілген көмір сүзгісінің дабылы іске қосылады/өшіріледі.	B жарық диодты түймесі екі рет жыпылықтайды = белсендірілген көмір сүзгісінің дабылы іске қосылған B жарық диодты түймесі бір рет жыпылықтайды = белсендірілген көмір сүзгісінің дабылы өшірілген
G	Есік ашық Қысқаша басу = қозғалтқышты өшіру	Жарық диодты түйме сөнеді
	Есік ашық немесе жабық Қозғалтқыш пен жарық өшірулі болған кезде, 2 секунд басып тұру = қашықтан басқару құралын қосу/өшіру.	G + F жарық диодты түймесі екі рет жыпылықтайды = қашықтан басқару құралы қосылған G + F жарық диодты түймесі бір рет жыпылықтайды = қашықтан басқару құралы өшірілген
H	Қысқаша басу Есік ашық = есікті жабу + жарық пен қозғалтқышты өшіру	-
	Қысқаша басу Есік жабық = есікті ашу + жарық пен қозғалтқышты қосу. Ескерту: Егер қандай да бір себеппен есік жартылай ашық қалса, ашу немесе жабу циклін аяқтау үшін түймені басыңыз.	-

5. АЛШАҚТАН БАСҚАРЫЛАТЫН ПУЛЬТ (ҚОСЫМША)

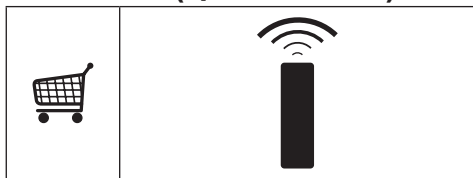

6. ЖАРЫҚТАНДЫРУ ҚҰРАЛЫ

- Ауыстыру үшін, техникалық қолдау көрсету орталығымен хабарласыңыз («Сатып алу үшін, техникалық қызмет көрсету орталығымен хабарласыңыз»).

МК 1. БЕЗБЕДНОСНИ ИНФОРМАЦИИ

i Заради ваша сопствена безбедност заради правилно функционирање на апаратот, внимателно прочитајте го овој прирачник пред да започнете со монтирање и употреба. Секогаш чувајте ги овие упатства со апаратот, дури и кога се преселувате или го продавате. Корисниците мора целосно да се запознаат со работењето и безбедносните функции на апаратот.

! Поврзувањето на каблите мора да го направи специјализиран техничар.

- Производителот нема да биде одговорен за оштетувања кои настанале како резултат на неправилна или несоодветна монтажа.
- Минималното безбедно растојание меѓу плочата за готвење и аспираторот е 650 mm (некои модели можат да се инсталираат и на помала висина, ве молиме, погледнете ги деловите за работни димензии и монтажа).
- Ако упатствата за монтажа на плочата за готвење на гас наведуваат дека е потребно поголемо растојание, тие мора да се почитуваат.
- Проверете дали волтажата на струјата одговара на онаа која е наведена на плочката со спецификации, прицврстена

на внатрешната страна на аспираторот.

- Начините на исклучување мора да бидат вградени во фиксната инсталација во согласност со правилата за поврзување кабли.
- За уреди од Класа I, проверете дали домашното напојување со електрична струја гарантира соодветно заземјување.
- Поврзете го аспираторот со одводно црево преку цевка која има минимален дијаметар од 120 mm. Трасата на цреводот мора да биде што пократка.
- Регулативите за испуштање воздух треба да се почитуваат.
- Не поврзувајте го аспираторот со одводни канали низ кои се спроведуваат запаливи гасови (бојлери, огништа, итн.)
- Доколку аспираторот се користи заедно со уред кој не работи на електрична струја (на пример, уред на гас), мора да се обезбеди доволен степен на вентилација во просторијата за да се спречи враќање назад на издувните гасови. Кога аспираторот се користи заедно со апарати кои не работат на електрична струја, негативниот притисок во просторијата не смее да биде поголем од 0,04 mbar, со цел да се спречи враќање на издувните гасови назад во просторијата од страна на аспираторот.
- Воздухот не смее да се испушта

во оџак што се користи за испуштање гасови од апарати што работат на гасили на други горива.

- Ако е оштетен кабелот за струја, мора да биде заменет од производителот или од негов агент за сервисирање.
- Поврзете го приклучокот во штекер којшто одговара на тековните регулативи и се наоѓа на пристапна локација.
- Во однос на техничките и безбедносните мерки за испуштање гасови, важно е стриктно да се следат регулативите на локалните власти.

 **ПРЕДУПРЕДУВАЊЕ:** Пред да го монтирате аспираторот, отстранете ги заштитните фолии.

- Користете само шrafoви и мали делови за потпора на аспираторот.

 **ПРЕДУПРЕДУВАЊЕ:** Ако шrafoвите или уредот за фиксирање не ги монтирате во согласност со овие упатства, може да дојде опасности поврзани со струјата.

- Не гледајте директно во светлото низ оптички уреди (двоглед, лупа...).
- Не фламбирајте храна под аспираторот; постои опасност од пожар.
- Овој апарат може да го користат

деца постари од 8 години и лица со намалени физички, сетилни или ментални способности или со недоволно искуство и знаење, ако се под надзор или ако им се даваат упатства за употребата на апаратот на безбеден начин и свесни се за опасностите. Деца не смеат да си играат со апаратот. Чистењето и одржувањето не смеат да го прават деца без надзор.

- Малите деца треба да бидат под надзор за да не играат со уредот.
- Апаратот не е наменет за употреба од страна на лица (вклучително и деца) со намалени физички, сензорни или ментални способности, или со недоволно искуство и знаење, освен во случаи кога се под надзор или кога добиваат упатства во врска со користењето на уредот.

 Достапните делови можат да се вжештат кога се користат со уреди за готвење.

- Исчистете и/или заменете ги филтрите по определениот временски период (Опасност од пожар). Видете го делот Грижа и чистење.
- Мора да има соодветна вентилација во просторијата каде што се користи аспираторот, а во која

истовремено се користат апарати што работат на гас или на други горива (не е применливо за апарати што воздухот го испуштаат во просторијата).

- Символот  на производот или неговото пакување покажува дека производот не смее да се третира како отпад од домаќинства. Тој треба да се предаде во соодветен собирен пункт за рециклирање на електрична и електронска опрема. Со правилно расходување на овој производ, вие помагате да се спречат потенцијалните негативни последици врз животната средина и човековото здравје, кои би можеле да настанат како резултат на несоодветното расходување на овој производ како отпад. За повеќе детали и информации во врска со рециклирањето на овој производ, ве молиме контактирајте ја вашата локална градска власт, вашата служба за расходување на домашен отпад или продавницата од каде што сте го купиле производот.

- Овој аспиратор за шумкување може да се користи заедно со плоча за готвење на гас со следните карактеристики:
- Вкупен максимален напон 12.4kW
- 5 пламеници како што е

прикажано на сликата.

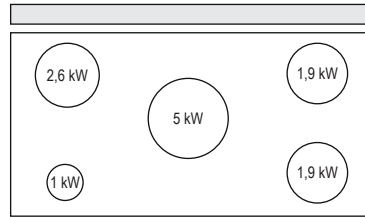

- Вкупен максимален напон 11.5kW
- 5 пламеници како што е прикажано на сликата.

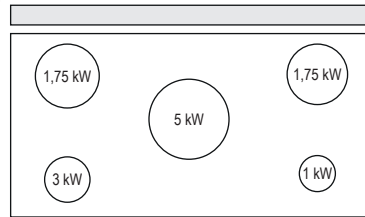

- Вкупен максимален напон 16.6kW
- 5 пламеници како што е прикажано на сликата.

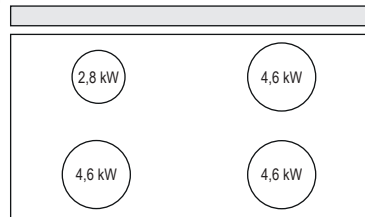

- Вкупен максимален напон 17.7kW
- 5 пламеници како што е прикажано на сликата.

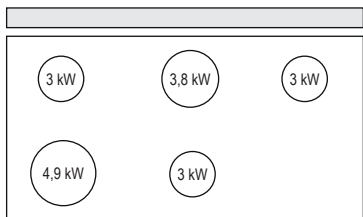

Издолжување/ вовлекување на уредот Опасност од повреда!

 Опасност од блокирање при вовлекување и издолжување на апаратот. Никогаш не посегайте во подвижната областа на апаратот додека истиот се вовлекува или издолжува. Држете ги децата на безбедно растојание.

2. УПОТРЕБА

- Аспираторот е дизајниран исклучително за домашна употреба за елиминирање на миризбите од кујната.
- Не користете го аспираторот за други намени, освен за оние за кои е дизајниран.
- Никогаш не палете и не оставајте отворен оган под аспираторот додека истиот работи.
- Приспособете го интензитетот на пламенот за да го насочите директно кон дното на тавата и проверете дали истиот не подизлегува од страните на тавата.
- Фритезите за пржење во длабока маснотија треба постојано да бидат под надзор за време на користењето: прегреаното масло може лесно да се запали.

3. ГРИЖА И ЧИСТЕЊЕ

- Сунѓерестиот дел од филтерот може да се мие во машина за миење садови, најмалку на секои 4 месеци или почесто, ако го користите многу често. Гаранција за функционирањето на филтерот се дава максимум до 5 миења, по што истиот мора да се замени (**W**).

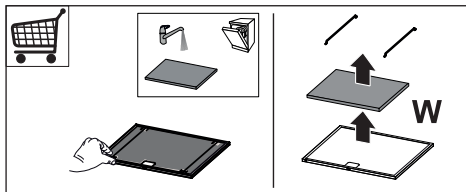

- Филтрите мора да се чистат на секои 2 месеца или почесто при зголемена употреба и можат да се мијат во машина за миење садови (**Z**).

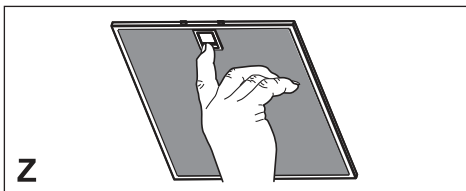

- Аспираторот чистете го со влажна крпа и неутрален течен детергент.

4. КОНТРОЛИ



При првото вклучување, таблата ја препознава фреквенцијата на струјата.

Препознавањето се сигнализира на екранот така што лед светлото G трепка, а панелот се исклучува.

Пред да пристапите до командите, почекајте 10 секунди за да дозволите контролната табла да изврши калибрација.

Копче	Функција	LED копче
A	Копчето работи само кога е отворена вратата.	-
	Притиснете кратко = Ги вклучува/исклучува светлата на максимална јачина.	Фиксно LED копче A
B	Притиснете го и задржете го 2 секунди = Ги вклучува/исклучува куртоазните светла.	Фиксно LED копче A
	Работи само со отворена врата. Притиснете кратко = Го активира/деактивира режимот Одложено, со автоматско исклучување на моторот и системот за осветлување од која било брзина со одложување од 30 минути. Се оневозможува со повторно притискање на копчето или со затворање на вратата. Предупредување! Овој режим не функционира ако прво бил активиран ИНТЕНЗИВЕН режим.	LED копчето B+ Копчето за поставената брзина се запалени.
C	Работи и со затворена и со отворена врата. Притиснете го и задржете го 2 секунди = Со инициран аларм за филтерот, алармот за филтерот се Ресетира, сите led светла трепкаат 3 пати. Овие индикации се видливи само кога е исклучен моторот.	Фиксно LED копче: Покажува дека е потребно миене на металните филтри за маснотии. Алармот се вклучува откако аспираторот бил во функција 100 работни часа. LED копче што трепка: Покажува дека е потребно да се сменат филтрите со активен јаглен и исто така да се измијат металните филтри за маснотии. Алармот се вклучува откако аспираторот бил во функција 200 работни часа.
	Работи само со отворена врата. Притиснете кратко = Ја активира брзина четири.	Фиксно LED копче C+G
D	Работи само со отворена врата. Притиснете го и задржете го 2 секунди = Овозможува/Оневозможува Интензивна брзина. Оваа брзина е поставена да работи 6 минути. На крајот од овој период, системот ќе се врати во брзината што била претходно поставена. Се оневозможува со повторно притискање на копчето или со затворање на вратата.	LED копче C што трепка Фиксно LED копче G.
	Работи само со отворена врата. Ја активира брзина три.	Фиксно LED копче D+G.
E	Работи само со отворена врата Ја активира/деактивира брзина два.	Фиксно LED копче E+G.
	Работи и со затворена и со отворена врата, со мотор и светла = Исклучени Притиснете го и задржете го 4 секунди = Овозможува/Оневозможува Заклучување на тастатурата.	Сите LED копчиња трепкаат двапати. За време на заклучувањето, LED копчињата се палат по ред.
F	Работи само со отворена врата. Притиснете кратко = Ја активира/деактивира брзина еден.	Фиксно LED копче F+G.
	Врата отворена или затворена Притиснете ги и задржете го 2 секунди = Го овозможува/ононевозможува Алармот за филтер со активен јаглен со исклучен мотор и неинициран аларм за филтер.	LED копчето B трепка двапати = Активиран аларм за филтер со активен јаглен. LED копчето B трепка еднаш = Деактивиран аларм за филтер со активен јаглен.
G	Отворена врата Притиснете кратко = Го исклучува моторот.	LED копчето се гаси.
	Врата отворена или затворена Притиснете го и задржете ги 2 секунди со изгаснати мотор и и светла = го овозможува/ононевозможува Далечинското управување.	LED копче G + F трепка двапати = Овозможено далечинско управување. LED копче G + F трепка еднаш = Оневозможено далечинско управување.
H	Притиснете кратко Отворена врата = Ја затвора вратата + Изгаснати светла и мотор	-
	Притиснете кратко Затворена врата = Ја отвора вратата + Запалени светла и мотор Предупредување: Ако вратата остане делумно отворена поради која било причина, притиснете го копчето за да го комплетирасте циклусот на отворање или затворање.	

5. ДАЛЕЧИНСКИ УПРАВУВАЧ (ОПЦИОНАЛНИ)

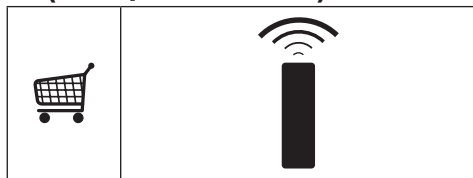

6. ОСВЕТЛУВАЊЕ

- За заменување контактирајте ја техничката служба („За купување, контактирајте ја техничката служба“).

AL 1. INFORMACIONE PËR SIGURINË

i Për sigurinë tuaj e për funksionimin korrekt të aparatit, lutemi të lexoni me vëmendje këtë manual para instalimit e vënies në punë. Mbajini këto udhëzime gjithnjë bashkë me aparatit, edhe në rast se ua jepni ose transferoni të tretëve. Është e rëndësishme që përdoruesit t'i njohin të gjitha karakteristikat e funksionimit e të sigurisë së aparatit.



Lidhja e kabllave duhet të bëhet nga një teknik kompetent.

- Prodhuesi nuk mund ta konsiderojë veten përgjegjës për dëme eventuale që shkaktohen nga instalimi ose përdorimi jo i duhur.
- Distanca minimale e sigurisë midis platformës e aspiratorit është prej 650 mm (disa modele mund të instalohen në një lartësi më të vogël; shikoni paragrafin për përmasat e punës e për instalimin).
- Nëse udhëzimet e instalimit të platformës me gaz përcaktojnë një distancë më të madhe se sa ajo e treguar më sipër, është e nevojshme të mbahet parasysh.
- Kontrolloni tensionin e rrymës në rrjet nëse korrespondon me atë që shënohet në targën e të dhënave të vendosur brenda aspiratorit.
- Mekanizmat e ndarjes duhet

të instalohen tek impianti fiks në përputhje me normativat e sistemeve të kabllimit.

- Për aparatet e Klasës I, kontrolloni që rrjeti i ushqimit të shtëpisë të ketë një lidhje të duhur me masë.
- Lidhni aspiratorin me gypin për daljen e tymit me një tub me diametër minimal prej 120 mm. Rruga e tymrave duhet të jetë sa më e shkurtër që të jetë e mundur.
- Duhet të respektohen të gjitha normativat që kanë të bëjnë me shkarkimin e ajrit.
- Mos e lidhni aspiratorin me kanalet e tymrave që transportojnë tymra të djegies (p.sh. të kaldajave, oxhaqeve, etj.).
- Nëse aspiratori përdoret në kombinim me aparate jo elektrike (p.sh. aparate me gaz), duhet të garantohet një ajrim i jaftueshëm në lokal për të ndaluar kthimin e fluksit të gazrave të shkarkimit. Kur aspiratori për kuzhinën përdoret në kombinim me aparate jo të ushqyera me rrymë elektrike, trysnia negative në lokal nuk duhet të kalojë 0,04 mbar për të shmangur rithithjen e tymrave në lokal nga aspiratori.
- Ajrin nuk duhet nxjerrë nëpërmjet një kanali të përdorur për shkarkimin e tymrave nga aparate djegieje të ushqyera me gaz ose me lëndë të tjera djegëse.
- Kabllotja ushqyese, nëse është e dëmtuar, duhet të zëvendësohet nga prodhuesi ose nga një teknik i shërbimit të asistencës.

- Lidheni spinën me një prizë që është në përputhje me normativat në fuqi e në pozicion të arritshëm.
- Lidhur me masat teknike e të sigurisë për t'u adoptuar për shkarkimin e tymrave ka rëndësi që t'u përmbaheni rreptësisht rregulloreve të përcaktuara nga autoritet vendore.

⚠ NJOFTIM: Parasete instaloni aspiratorin, hiqini cipën mbrojtëse plastike.

- Përdorni vetëm vidha e vogëlina të llojit të duhur për aspiratorin.

⚠ NJOFTIM: Në rast se nuk instalohen vidhat ose mekanizmat e fiksimit në përputhje me këto udhëzime mund të shkaktohen rreziqe për goditje elektrike.

- Mos e shikoni direkt me mjete optike (dylbi, lentezmadhuese....).
- Mos gatuani me mënyrën flambé nën aspirator: mund të përhapet zjarri.
- Ky aparat mund të përdoret nga fëmijë me moshë jo më pak se 8 vjeç e nga persona me aftësi të reduktuara psiko-fiziko-shqisore ose me përvojë e njohje të pamjaftueshme, me kusht që të kontrollohen me vëmendje e të udhëzohen për përdorimin në mënyrë të sigurt të aparatit e për rreziqet që ai mbart. Sigurohuni që fëmijët të mos luajnë me aparatin. Pastrimi e mirëmbajtja nga ana e përdoruesit nuk duhet të bëhen nga fëmijët, përveç

rasteve kur janë të kontrolluar.

- Kontrolloni fëmijët, duke u siguruar që të mos luajnë me aparatin.
- Ky aparat nuk duhet të përdoret nga persona (përfshirë fëmijët) me aftësi të reduktuara psiko-fiziko-shqisore ose me përvojë e njohje të pamjaftueshme, me përjashtim të rasteve kur kontrollohen me vëmendje dhe udhëzohen.

⚠ Pjesët e prekshme mund të bëhen shumë të nxehta gjatë përdorimit të aparateve të gatimit.

- Pastroni e/o zëvendësoni filtrat pas periudhës së kohës së përcaktuar (rrezik zjarri). Shikoni paragrafin Mirëmbajtja e pastrimi.
- Duhet të jetë i pranishëm një ajrim i mjaftueshëm në lokal kur aspiratori përdoret njëkohësisht me aparate që përdorin gaz ose lëndë të tjera djegëse (nuk mund t'u vihet aparateve që shkarkojnë vetëm ajrin në lokal).
- Simboli  mbi produktin ose mbi ambalazhin e tij tregon se produkti nuk mund të përpunohet si një mbeturinë normale shtëpiake. Produkti për t'u përpunuar duhet të çohet pranë një qendre të posaçme grumbullimi për riciklimin e përbërësve elektrikë dhe elektronikë. Duke u siguruar se ky produkt është përpunuar në mënyrë korrekte, do të kontribuojmë për parandalimin e pasojave potenciale negative

për mjedisin e për shëndetin që mund të rrjedhë përndryshe nga përpunimi i tij i papërshtatshëm. Për informacione më të detajuara për riciklimin e këtij produkti, kontaktoni Komunën, shërbimin vendor për përpunimin e mbeturinave ose dyqanin ku është blerë produkti.

- Ky aspirator mund të përdoret në kombinim me platformën (pjanurën) me gaz të pajisur me karakteristikat e mëposhtme:
- Fuqia maksimale e përgjithshme 12,4kW.
- 5 vatra si në figurë.

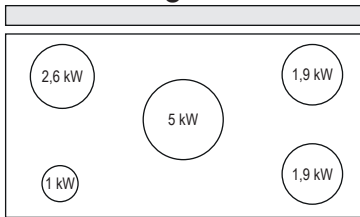

- Fuqia maksimale e përgjithshme 11,5kW.
- 5 vatra si në figurë.

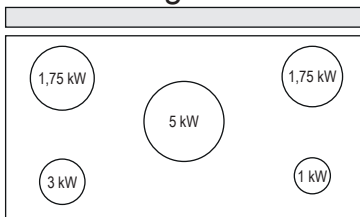

- Fuqia maksimale e përgjithshme 16,6kW.
- 4 vatra si në figurë.

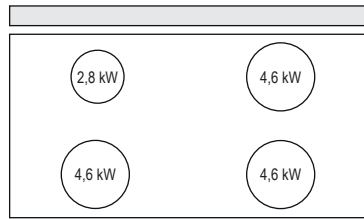

- Fuqia maksimale e përgjithshme 17,7kW.
- 5 vatra si në figurë.

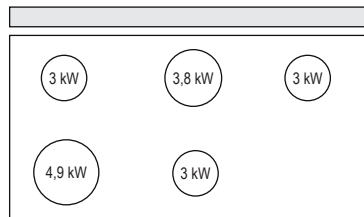

Shtrijeni/tërhiqeni aparatin Rrezik aksidenti!

! Rrezik bllokimi kur e tërhiqni ose e shtrini aparatin. Mos e prekni kurrë pjesën në lëvizje të aparatit ndërsa ai është duke u tërhequr ose duke u shtrirë. Mbajini fëmijët në distancë sigurie.

2. PËRDORIMI

- Aspiratori është projektuar ekskluzivisht për përdorim shtëpiak me qëllim eliminimin e erërave nga kuzhina.
- Mos e përdorni kurrë aspiratorin për qëllime të ndryshme nga ato për të cilat është projektuar.
- Mos e lini kurrë flakën e lartë nën aspirator kur është në punë.
- Rregulloni intensitetin e flakës në mënyrë që ta drejtoni vetëm drejt fundit të enës së gatimit, duke u siguruar që të mos

përfshijë anët.

- Fritezat duhet të kontrollohen vazhdimisht gjatë përdorimit: vaji i mbinxehur mund të marrë flakë.

3. PASTRIMI E MIRËMBAJTJA

- Pjesa e sfungjertë e filtrit mund të lahet në enëlarëse të paktën çdo 4 muaj ose më shpesh, përnjë përdorim veçanërisht intensiv, duke garantuar funksionimin deri në 5 larje maksimumi para se të zëvendësohet (**W**).

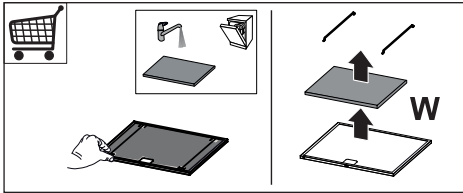

- Filtrat kundër yndyrës duhet të pastrohen çdo 2 muaj funksionimi ose më shpesh në rast përdorimi shumë intensiv e mund të lahen në enëlarëse (**Z**).

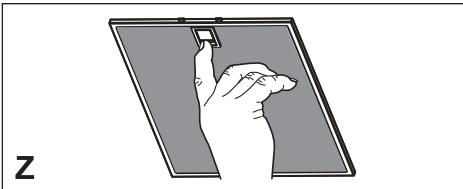

- Pastrojeni aspiratorin duke përdorur një cohë të lagësht e detergjent të lëngshëm neutral.

4. KOMANDIMET



Kur ndizet për herë të parë skeda njeh frekuencën e rjetit.

Njohja sinjalizohet në display me led G pulsuese e paneli vendoset në mbyllje.

Prisni 10 sek për t'i lejuar skedës së komandimeve që të bëjë kalibrimin, para se të hyni tek komandimet.

Butoni	Funksioni	Butoni Led
A	Butoni funksionon vetëm me derë të hapur.	-
	Shtypja e shkurtër = Ndez/Fik Dritat në intensitetin maksimal.	Butoni Led A fiks
	Shtypja prej 2 Sekondash = Ndez/Fik Dritat e kortezisë.	Butoni Led A fiks
B	Funksionon vetëm me derë të hapur. Shtypja e shkurtër = Aktivizon/Çaktivizon Delay, fikjen automatike të vonuar me 30', të Motorit e të Impiantit të ndriçimit nga çdo shpejtësi. Çaktivizohet duke shtypur të njëjtin buton, duke fikur motorin ose duke mbyllur derën. Kujdes! Modaliteti nuk funksionon në qoftë se është aktivizuar më parë shpejtësia INTENSIVE.	E ndezur Butoni Led B + butoni i shpejtësisë së caktuar.
	Funksionon si me derë të mbyllur ashtu edhe me të hapur. Shtypja prej 2 Sekondash = Me alarmin e filtrave në vijim e sipër bëhet Resetimi i alarmit të filtrave, të gjitha dritat led pulsojnë 3 herë. Këto sinjalizime janë të dukshme vetëm kur motori është i fikur.	Butoni Led fiks: Sinjalizon nevojën e larjes së filtrave metalike kundër yndyrës. Alarmi hyn në funksion pas 100 orëve të punës efektive të Aspiratorit. Butoni Led pulsues: Sinjalizon nevojën e zëvendësimit të filtrave me karbon aktiv e duhet të lahen gjithashtu filtrat metalike kundër yndyrës. Alarmi hyn në funksion pas 200 orëve të punës efektive të Aspiratorit.
C	Funksionon vetëm me derë të hapur. Shtypja e shkurtër = Aktivizon shpejtësinë e katërt.	Butoni Led C+G fiks:
	Funksionon vetëm me derë të hapur. Shtypja prej 2 Sekondash = Mundëson/Heq shpejtësinë Intensive. Kjo shpejtësi është programuar me kohë prej 6 minutash. Në fund të kohës sistemi kthehet në shpejtësinë e caktuar paraprakisht. Çaktivizohet duke shtypur të njëjtin buton, duke fikur motorin ose duke mbyllur derën.	Butoni Led C pulsues Butoni Led G fiks
D	Funksionon vetëm me derë të hapur. Aktivizon shpejtësinë e tretë.	Butoni Led D+G fiks:
E	Funksionon vetëm me derë të hapur. Aktivizon/Çaktivizon shpejtësinë e dytë.	Butoni Led E+G fiks:
	Funksionon si me derë të mbyllur ashtu edhe me të hapur me Motor + Drita = Off. Shtypja prej 4 Sekondash = Mundëson/Heq Bllokimin e Tastierës.	Të gjitha Led Pulsojnë 2 herë. Gjatë bllokimit butonat Led ndizen me një sekuençë.
F	Funksionon vetëm me derë të hapur. Shtypja e shkurtër = Aktivizon/Çaktivizon shpejtësinë e parë.	Butoni Led F+G fiks:
	Dera e hapur ose e mbyllur Shtypja prej 2 Sekondash = Mundëson/Heq Alarmin e Filtrave me Karbon Aktiv me Motor të Fikur e pa Alarmin e Filtrave në punë.	2 Pulsime Butoni Led B = Alarmi i Filtrave C.A. Aktivizuar. 1 Pulsim Butoni Led B = Alarmi i Filtrave C.A. Çaktivizuar.
G	Dera e Hapur Shtypja e shkurtër = Fik Motorin.	Fikja e Butonit Led.
	Dera e hapur ose e mbyllur Shtypja prej 2 Sekondash me motor e drita Off = Mundëson/Heq Telekomandën.	2 pulsime Butonat Led G + F = Telekomanda në punë. 1 pulsime Butonat Led G + F = Telekomanda jo në punë.
H	Shtypja e shkurtër Dera e hapur = Mbyll Derën + Dritat e Motori Off.	-
	Shtypja e shkurtër Dera e mbyllur = Hap Derën + Dritat e Motori On. Kujdes: Nëse dera për ndonjë arsye është pjesërisht e hapur, duke e shtypur butonin do të përfundojë ciklin e tij ose të hapjes ose të mbylljes.	

5. TELEKOMANDA (OPSIONALE)

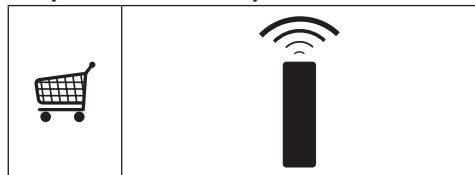

6. NDRIÇIMI

- Për zëvendësimin kontaktoni Asistencën Teknike ("Për ta blerë drejtohuni asistencës teknike").

SR 1. БЕЗБЕДНОСНЕ ИНФОРМАЦИЈЕ

i Ради ваше безбедности и правилног коришћења уређаја, пре монтаже и употребе пажљиво прочитајте ово упутство. Увек чувајте ово упутство заједно са уређајем, чак и приликом пресељења или продаје. Корисници морају у потпуности да познају рад и безбедносне карактеристике уређаја.

! Спајање каблова мора да обави специјализовани техничар.

- Произвођач неће бити одговоран ни за какву штету насталу услед неправилне или неодговарајуће инсталације.
- Минимална безбедна удаљеност између горње површине штедњака и аспиратора је 650 mm (неки модели се могу поставити и ниже, погледајте одељке о радним димензијама и постављању).
- Ако је у упутству за постављање гасног штедњака наведено веће растојање, то се мора поштовати.
- Проверите да ли напон напајања одговара ономе који је назначен на натписној плочици са унутрашње стране аспиратора.
- Уређај за прекид напајања мора бити уграђен у фиксно

ожичење у складу са прописима о ожичавању.

- У случају уређаја 1. класе, проверите да ли струјна утичница може да обезбеди адекватно уземљење.
- Прикључите аспиратор на вентилациону цев помоћу цеви пречника бар 120 mm. Цев мора бити што је могуће краћа.
- Морају се поштовати прописи који се односе на испуштање ваздуха.
- Не прикључујте аспиратор на издувне цеви кроз које пролазе продукти сагоревања (нпр. из котлова и камина).
- Ако се аспиратор користи заједно са неелектричним уређајима (нпр. уређаји који сагоревају гас), мора се обезбедити довољна проветреност просторије да би се спречио повратни ток издувног гаса. Када се аспиратор користи заједно са уређајима који не користе електричну енергију, негативан притисак у просторији не сме прећи 0,04 mbar да се испарења не би враћала кроз аспиратор у просторију.
- Ваздух не сме да се одводи у вентилациону цев која се користи за одвод испарења из уређаја који раде на гас или друга горива.
- Ако се кабл за напајање оштети, мора га заменити произвођач или његов заступник.

- Утикач ставите у утичницу која је у складу са важећим прописима и постављена на лако доступном месту.
- У погледу примене техничких и безбедносних мера које се односе на издувавање испарења, важно је пажљиво се придржавати прописа локалних власти.

⚠ УПОЗОРЕЊЕ: Пре постављања аспиратора skinите заштитне фолије.

- Користите само завртње и мале делове који држе аспиратор.

⚠ У П О З О Р Е Њ Е : Постављање завртњева или носача које није у складу са овим упутством може довести до струјног удара.

- Не гледајте директно у извор светлости кроз оптичка помагала (наочаре, лупе...).
- Не фламбирајте намирнице испод аспиратора; опасност од ватре.
- Овај уређај могу да користе деца узраста од 8 година навише и особе са смањеним физичким, чулним или менталним способностима, као и особе које немају довољно искуства и знања, ако су под надзором или су упућене у безбедан начин употребе уређаја и разумеју могуће опасности. Малој деци не дозволите да се играју са уређајем. Чишћење и одржавање не треба да

обављају деца без надзора.

- Деца морају бити под надзором да се не би играла са уређајем.
- Овај уређај не треба да користе особе (укључујући и децу) са смањеним физичким, чулним или менталним способностима, као и особе које немају довољно искуства и знања, сем ако их надзиру или о употреби уређаја саветују особе одговорне за њихову безбедност.

⚠ Приступачни делови могу постати врели кад се користе заједно са апаратима за кување.

- Очистите и/или замените филтере након одређеног временског периода (опасност од ватре). Погледајте одељак „Чишћење и одржавање”.
- Просторија се мора адекватно проветравати ако се аспиратор користи у исто време кад и уређаји који раде на гас или друга горива (не односи се на уређаје који испуштају ваздух натраг у просторију).
- Символ  на производу или његовој амбалажи означава да се он не сме сматрати обичним кућним отпадом. Уместо тога мора се предати на одговарајућем месту служби за рециклажу електричних и електронских уређаја. Обезбеђивањем правилног уклањања овог производа допринећете спречавању

потенцијалних негативних последица по животну средину и здравље људи, до чега би могло доћи у случају његовог неодговарајућег уклањања. За детаљније информације о рециклажи овог производа обратите се локалној управи, служби за одношење смећа или продавници у којој сте купили производ.

- Овај аспиратор може да се користи заједно са гасним штедњаком следећих карактеристика:
- Максимална укупна снага 12,4 kW.
- 5 горионика као на слици.

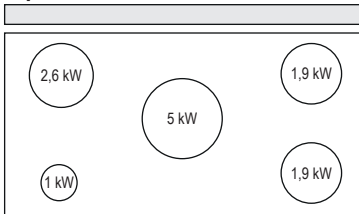

- Максимална укупна снага 11,5 kW.
- 5 горионика као на слици.

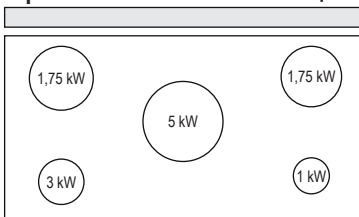

- Максимална укупна снага 16,6 kW.
- 4 горионика као на слици.

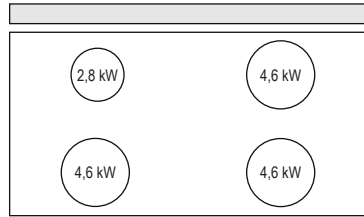

- Максимална укупна снага 17,7 kW.
- 5 горионика као на слици.

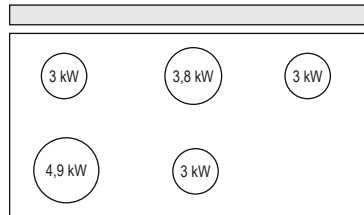

Извлачење/увлачење уређаја

Опасност од повреда!

 Ризик од заглављивања при увлачењу или извлачењу уређаја. Никад не посежите у покретни део уређаја док се он увлачи или извлачи. Деца морају бити на безбедној удаљености.

2. УПОТРЕБА

- Аспиратор је пројектован искључиво за уклањање кухињских мириса у домаћинству.
- Никад не користите аспиратор за било шта осим за оно за шта је намењен.
- Никад не остављајте отворен пламен испод укљученог аспиратора.
- Подесите интензитет пламена тако да буде усмерен само на дно тигања, а не да обухвати и његове бочне стране.

- Фритезе се током употребе морају непрекидно надzirати: прегрејано уље може да се запали.

3. ЧИШЋЕЊЕ И ОДРЖАВАЊЕ

- Сунђераста део филтера може да се пере у машини за прање посуђа бар свака 4 месеца, а при интензивној употреби и чешће. Рад се гарантује до максимално 5 прања, након чега мора да се замени (**W**).

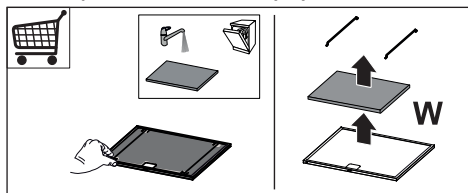

- Филтери за маст морају да се чисте свака 2 месеца рада или чешће у случају веома интензивне употребе и могу се прати у машини за прање посуђа (**Z**).

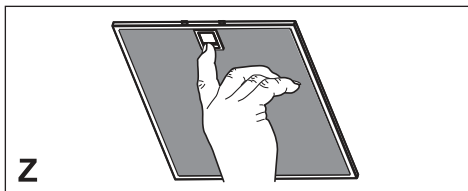

- Аспиратор чистите влажном крпом и неутралним течним детерџентом.

4. КОМАНДЕ



При првом покретању, плоча препознаје фреквенцију електричне мреже. Препознавање се на дисплеју означава трептањем лампице G и затим се панел искључује. Сачекајте 10 с да управљачка плоча обави калибрацију пре него што употребите команде.

Дугме	Функција	Лампица дугмета
A	Ово дугме ради само када су врата отворена.	-
	Притисните кратко = укључује и искључује осветљење максималним интензитетом.	Лампица дугмета A светли.
	Притисните и 2 секунди држите = укључује и искључује додатно осветљење.	Лампица дугмета A светли.
B	Ради само када су врата отворена. Притисните кратко = активира/деактивира режим Чекање уз аутоматско искључивање мотора и система осветљења из било које брзине рада након 30 минута. Ономогућава се поновним притиском на исто дугме, искључивањем мотора или затварањем врата. Упозорење! Овај режим не функционише ако се прво активира ИНТЕНЗИВАН режим рада.	Пале се лампица дугмета B и лампица за подешену брзину.
	Ради и са отвореним и са затвореним вратима. Притисните и 2 секунде држите = кад је аларм филтера активан, он се искључује, а све лампице трепну 3 пута. Ове ознаке су видљиве само ако је мотор искључен.	Лампица дугмета светли: Означава да треба опрати металне филтере за маст. Аларм се укључује након 100 радних сати аспиратора. Лампица дугмета трепће: Означава да се морају заменити филтери са активним угљем и да треба опрати металне филтере за маст. Аларм се укључује након 200 радних сати аспиратора.
C	Ради само када су врата отворена. Притисните кратко = укључује четврту брзину.	Лампица дугмета C+G светли.
	Ради само када су врата отворена. Притисните и држите 2 секунде = укључује/искључује интензивну брзину рада. Ова брзина рада је ограничена на 6 минута. По истеку тог времена уређај се враћа на раније подешену брзину. Ономогућава се поновним притиском на исто дугме, искључивањем мотора или затварањем врата.	Лампица дугмета C трепће. Лампица дугмета G светли.
	Ради само када су врата отворена. Укључује трећу брзину.	Лампица дугмета D+G светли.
E	Ради само када су врата отворена. Укључује/искључује другу брзину.	Лампица дугмета E+G светли.
	Ради и са отвореним и са затвореним вратима када су мотор и осветљење искључени. Притисните и 4 секунде држите = укључује/искључује закључавање тастатуре.	Све лампице трепну двапут. Док је тастатура закључана, лампице се пале редом.
F	Ради само када су врата отворена. Притисните кратко = укључује/искључује прву брзину.	Лампица дугмета F+G светли.
	Врата отворена или затворена Притисните и 2 секунде држите = омогућава/ономогућава аларм филтера са активним угљем ако је мотор искључен и ако није активан неки аларм филтера.	Лампица дугмета B трепне двапут = аларм засићења филтера са активним угљем је активан. Лампица дугмета B трепне једном = аларм засићења филтера са активним угљем је деактивиран.
G	Врата отворена Притисните кратко = искључује мотор.	Лампица дугмета G искључена.
	Врата отворена или затворена Притисните и 2 секунде држите док су мотор и осветљење искључени = омогућава/ономогућава даљински управљач.	Лампица дугмета G и F трепне двапут = даљински управљач укључен. Лампица дугмета G и F трепне једном = даљински управљач искључен.
H	Притисните кратко Врата отворена = затвара врата + искључује осветљење и мотор.	-
	Притисните кратко Врата затворена = отвара врата + укључује осветљење и отор. Упозорење: Ако врата због нечега остану делимично отворена, притисните ово дугме да бисте завршили циклус отварања или затварања.	-

5. ДАЉИНСКИ УПРАВЉАЧ (ОПЦИОНАЛНИ)

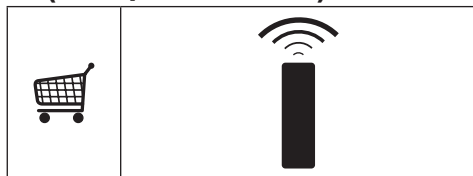

6. ЛАМПА

- За замену контактирајте службу техничке подршке ("За куповину контактирајте службу техничке подршке").

- بالنسبة للأجهزة من الفئة ا، تحقق من أن شبكة تغذية الطاقة المنزلية تمتلك توصيل أرضي مناسب.
- قم بتوصيل المدخنة بماسورة تفرغ الدخان بحيث يكون قطرها 120 مم. ينبغي أن يكون مسار الماسورة قصيراً قدر الامكان.
- يجب احترام جميع القوانين السارية الخاصة بالتخلص من الهواء الفاسد.
- لا توصل المدخنة الشافطة بمواسير تحمل أدخنة احتراق (على سبيل المثال من الغلايات والمدخن وما إلى ذلك)
- إذا تم استخدام المدخنة مع الأجهزة غير الكهربائية (مثل أجهزة الغاز) ، يجب ضمان درجة كافية من التهوية في الغرفة لمنع عودة تدفق غاز العادم. عند استخدام المدخنة مع الأجهزة التي لا تعمل بالطاقة الكهربائية، فإن الضغط السلبي في المكان يجب ألا يتجاوز 0,04 ميلي بار لمنع رجوع الأدخنة مجدداً إلى المكان بواسطة المدخنة.
- لا يجب إخلاء الهواء من خلال ماسورة أو قناة تُستخدم لتصريف الأبخرة من جهاز احتراق يعمل بالغاز أو بأنواع الوقود الأخرى.
- يجب استبدال سلك الطاقة عن طريق المصنع أو فني الخدمة، في حال تلفه.

1. معلومات حول السلامة AR

ⓘ حرصاً على سلامتك ومن أجل التشغيل الصحيح للجهاز، يرجى قراءة الكتيب باهتمام قبل القيام بتركيب وتشغيل الجهاز. احتفظ دائماً بهذه التعليمات مع الجهاز حتى عند نقله أو بيعه. يجب على المستخدم أن يعرف بالكامل مميزات التشغيل والسلامة لهذا الجهاز.

⚠ يجب توصيل الأسلاك بواسطة فني متخصص.

- المصنع ليس مسؤولاً عن الأضرار الناتجة عن سوء التركيب أو سوء استعمال الجهاز.
- المسافة في الحد الأدنى للسلامة بين سطح الطبخ والمدخنة يجب أن تكون 650 مم، (بعض الموديلات يمكن تركيبها على ارتفاع أقل، يرجى الرجوع الى فقرات الأحجام والتركيب).
- إذا كان لتعليمات التثبيت لسطح الطبخ بالغاز تشير إلى الحاجة لمسافة أكبر من المشار إليها أعلاه، يجب أن تأخذ ذلك في الحسبان.
- تأكد من أن التيار الكهربائي مطابق لما هو مشار إليه في اللوحة الموجودة داخل المدخنة.
- يجب تركيب أجهزة الفصل في النظام الثابت بما يتوافق مع لوائح أنظمة توصيل الأسلاك.

- ان تكون بواسطة الأطفال، يُسمح للأطفال بتنظيف الجهاز وصيانته بشرط الإشراف عليهم.
- يجب الإشراف على الأطفال ومنعهم من العبث بالجهاز.
- يجب ألا يستخدم الجهاز الأشخاص (بما في ذلك الأطفال) الذين لديهم قدرات نفسية-حسية مخفضة أو مع خبرة ومعرفة غير كافية، ما لم يتم الإشراف عليهم وإرشادهم بعناية.
- ⚠️ المناطق المكشوفة والتي يمكن الوصول إليها عند استعمال جهاز الطبخ قد تكون شديدة الحرارة.
- قم بتنظيف و/أو استبدال الفلاتر بعد الفترة الزمنية المحددة (خطر الحريق). انظر فقرة الصيانة والتنظيف.
- يجب أن يكون هناك تهوية كافية في الغرفة عند استخدام المدخنة في نفس الوقت الذي تستخدم فيه الأجهزة التي تستخدم الغاز أو أنواع الوقود الأخرى (لا تنطبق على الأجهزة التي تقوم بتفريغ الهواء داخل الغرفة فقط).
- يشير الرمز  على المنتج أو على العبوة إلى عدم التخلص من المنتج كنفائات منزلية عادية. يجب عند التخلص من الجهاز تسليمه إلى نقطة جمع نفائات متخصصة في إعادة تدوير المعدات الكهربائية والإلكترونية. عند التأكد من
- قم بتوصيل القابس بمنفذ يتوافق مع اللوائح المعمول بها ويكون في وضع يسهل الوصول إليه.
- فيما يتعلق بالتدابير التقنية والسلامة الواجب اتخاذها لتصريف الأدخنة، من الضروري اتباع القواعد التي وضعتها السلطات المحلية بدقة.
- ⚠️ **تحذير:** قبل القيام بتركيب المدخنة، قم بإزالة الرقاقة الحماية.
- قم باستخدام البراغي والأدوات التي تتوافق مع الجهاز فقط.
- ⚠️ **تحذير:** الفشل في تركيب البراغي أو تثبيت الجهاز وفقاً لهذه التعليمات قد ينجم عنه مخاطر كهربية.
- لا تنظر إليها مباشرة بواسطة الأجهزة البصرية (مناظير، عدسة مكبرة....).
- لا تطبخ الطعام الذي ينتج لهب مرتفع مثل الفلامبيه تحت المدخنة: قد يسبب ذلك حريق.
- يمكن استخدام هذا الجهاز من قبل الأطفال بعمر 8 سنوات أو أقل ومن قبل الأشخاص ذوي القدرات الحسية النفسية الجسدية الأقل أو مع الخبرة والمعرفة غير الكافية، بشرط أن يتم الإشراف عليهم وإرشادهم بعناية حول كيفية استخدام الجهاز بأمان وعلى الأخطار التي تنطوي على استخدامه. تأكد من عدم لعب الأطفال بالجهاز. التنظيف والصيانة لا يجب

التخلص من هذا المنتج بطريقة صحيحة، فأنت تساعد بذلك في منع حدوث عواقب سلبية على البيئة والصحة البشرية، والتي قد تقع بالفعل بسبب التعامل غير السليم مع المنتج كفاية. للحصول على معلومات أكثر تفصيلا حول إعادة تدوير هذا المنتج، قم بالاتصال بمكتب المدينة الخاص بالتخلص من النفايات أو بالمحل الذي اشتريته منه المنتج.

- هذه المدخنة الشافطة يمكن استعمالها بتوافق مع سطح طبخ يعمل بالغاز ويمتلك الخصائص التالية:
- مجموع الطاقة القصوى 12.4 ك واط.
- 5 شعلات كما هو مبين في الشكل.

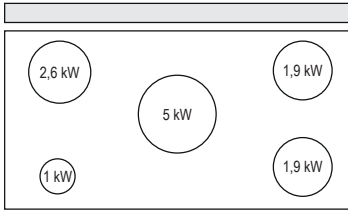

- مجموع الطاقة القصوى 11,5 ك واط.
- 5 شعلات كما هو مبين في الشكل.

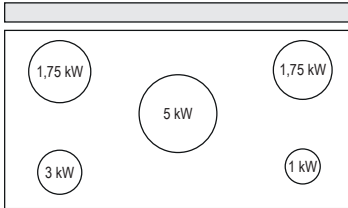

- مجموع الطاقة القصوى 17,7 ك واط.
- 5 شعلات كما هو مبين في الشكل.

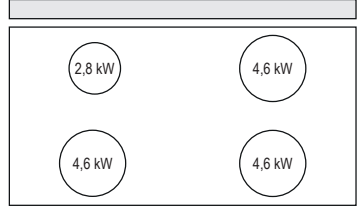

- مجموع الطاقة القصوى 16,6 ك واط.
- 4 شعلات كما هو مبين في الشكل.

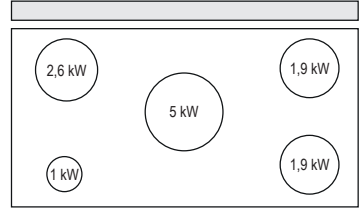

توسيع الجهاز/ سحب الجهاز

خطر الإصابة!



احتمال تعرض الجهاز للزرجنة عند سحبه او توسيعه. لا تقترب الى منطقة الحركة في الجهاز عند سحبه او توسيعه. يجب إبعاد الأطفال الى مسافة آمنة.

3. التنظيف والصيانة

- الجزء الاسفنجي من الفلتر يمكن غسله في غسالة الصحون على الأقل كل 4 اشهر أو اقل من هذه المدة عندما يكون الاستعمال مكثف، وهذا يضمن عمل الفلتر لعدد 5 غسلات قبل أن يتطلب الأمر تبديل الفلتر بآخر غيره (W).

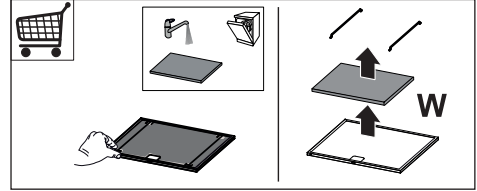

- يجب تنظيف مرشحات الشحوم كل شهرين من التشغيل، أو على فترات أقصر في حالة الاستعمال المكثف، ويمكن غسلها في غسالة الأطباق (Z).

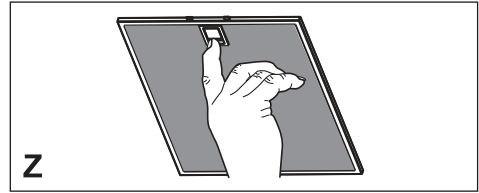

• نظف الشفاط باستخدام قطعة قماش مبللة ومنظفات سائلة محايدة.

2. الاستعمال

- إن المدخنة مصممة للاستخدام المنزلي فقط، وبهدف شطف الروائح الناتجة عن الطبخ.
- لا تستخدم المدخنة في أغراض غير التي تم تصميمها من أجله.
- لا تسمح أبدًا بوجود لهب مرتفع مكشوف تحت الغطاء أثناء تشغيل الجهاز.
- تحكم في شدة اللهب بحيث يكون ملاصق لقاع اواني الطبخ فقط، والتأكد من عدم اندلاعه من الجوانب.
- يجب مراقبة أواني القلي العميقة باستمرار أثناء الاستخدام حيث إن الزيت الذي يتم تسخينه بإفراط قد يلتهب.

4. التحكم



عند أول إشعال تقوم اللوحة بالتعرف على تردد الشبكة.
عند التعرّف على التردد يظهر على الشاشة الحرف **G** وهو يومض ثم تغلق اللوحة.
انتظر لمدة 10 ثوان حتى تبدأ اللوحة بإجراء المعايرة، قبل القيام بالتحكم.

زر	الوظيفة	مؤشر ضوء الديود
	الزر ينشط فقط عندما تكون الضلفة مفتوحة.	-
A	ضغطة قصيرة = إشعال/إطفاء الإضاءة في أقصى قوتها.	ضوء الديود ثابت.
	الضغط لمدة 2 ثانية = إشعال/إطفاء الإنارة الكمالية.	ضوء الديود ثابت.
B	الزر ينشط فقط عندما تكون الضلفة مفتوحة. ضغطة قصيرة = تنشيط/لا تنشيط وظيفة التأخير الإطفاء الأتوماتيكي يتأخر 30 دقيقة، للموتور ولجهاز الإنارة على أي سرعة كانت. يمكن تعطيله بالضغط على نفس الزر، بإطفاء الموتور أو بإغلاق الضلفة. تنبيه! لا تعمل هذه الوضعية إذا تم تنشيط السرعة المكتفة أولاً.	عندما يشعل ضوء الديود B + زر السرعة التي تم ضبطها مسبقاً.
	الزر ينشط سواء كانت الضلفة مفتوحة أو مغلقة. بالضغط لمدة 2 ثانية = أثناء تفعيل تحذير الفلاتر فسوف يتم إعادة ضبط تحذير الفلاتر. جميع الديودات تومض 3 مرات. هذه المؤشرات يمكن رؤيتها فقط عندما يكون الموتور منطفي.	ضوء الديود ثابت: تشير الى ضرورة غسل الفلاتر المعدنية المضادة للشحوم. إشارة التحذير تبدأ بالعمل بعد 100 ساعة من التشغيل العملي للمدخنة ضوء الديود يومض : تشير الى ضرورة تغيير فلاتر الكربون النشط وكذلك يجب غسل الفلاتر المعدنية المضادة للشحوم . إشارة التحذير تبدأ بالعمل بعد 200 ساعة من التشغيل العملي للمدخنة.
C	الزر ينشط فقط عندما تكون الضلفة مفتوحة. ضغطة قصيرة = تنشيط السرعة الرابعة.	ضوء الديود C+G ثابت.
	الزر ينشط فقط عندما تكون الضلفة مفتوحة. بالضغط لمدة 2 ثوان = ينشط/يعطل السرعة المركزة. فترة هذه السرعة هي 6 دقائق. عند انتهاء المدة، يعود النظام تلقائياً على السرعة السابقة. يمكن تعطيله بالضغط على نفس الزر، بإطفاء الموتور أو بإغلاق الضلفة.	ضوء الديود C يومض. ضوء الديود G ثابت.
D	الزر ينشط فقط عندما تكون الضلفة مفتوحة. تشغيل السرعة الثالثة	ضوء الديود D+G ثابت.
	الزر ينشط فقط عندما تكون الضلفة مفتوحة. تشغيل/توقيف السرعة الثانية.	ضوء الديود E+G ثابت.
E	الزر ينشط سواء كانت الضلفة مفتوحة أو مغلقة مع الموتور + الإنارة = مطفي. بالضغط لمدة 4 ثوان = ينشط/يعطل إيقاف اللوحة.	جميع أضواء الديودات تومض 2 مرتين. عند توقيف الأزرار تضيء الديودات بالتسلسل.
	الزر ينشط فقط عندما تكون الضلفة مفتوحة. ضغطة قصيرة = ينشط/يعطل السرعة الأولى.	ضوء الديود F+G ثابت.
F	الضلفة مفتوحة أو مغلقة. الضغط لمدة 2 ثانية = ينشط/يعطل تحذير فلاتر الكربون النشط والموتور يكون مطفي وبدون تفعيل تحذير الفلاتر.	2 ومضتين للزر B = ينشط تحذير انسداد فلتلر الكربون النشط. 1 ومضة واحدة للزر B = تحذير انسداد فلتلر الكربون النشط مطفاً.
	الضلفة مفتوحة ضغطة خفيفة = ينطفي الموتور	إطفاء زر الديود
G	الضلفة مفتوحة أو مغلقة. بالضغط لمدة 2 ثانية والموتور والإنارة مطفأة = تنشيط/تعطّل جهاز التحكم عن بعد.	ومضتين 2 للأزرار G + F = جهاز التحكم عن بعد ينشط. ومضة 1 للأزرار G + F = جهاز التحكم عن بعد لا ينشط.
	الضلفة مفتوحة = إغلاق الضلفة + الإنارة والموتور مطقنين.	-
H	الضلفة مغلقة = فتح الضلفة + الإنارة والموتور منثعلين. تنبيه: إذا كانت الضلفة مفتوحة جزئياً لسبب ما، بالضغط على الزر فإنه يكمل فتح أو إغلاق الضلفة.	الضلفة مغلقة = فتح الضلفة + الإنارة والموتور منثعلين. تنبيه: إذا كانت الضلفة مفتوحة جزئياً لسبب ما، بالضغط على الزر فإنه يكمل فتح أو إغلاق الضلفة.

5. التحكم عن بعد (اختياري)



6. الإنارة

للاستبدال اتصال بالدعم الفني
("للشراء اتصل بالدعم الفني").

