



+FCB 320 NR ENF V A++ BRA



Manual de instruções
Refrigerador-Congelador

*Make
it
Wonderful*

FRANKE

Agradecemos sua confiança ao adquirir nosso produto, que foi projetado para simplificar sua vida. Para facilitar a utilização do aparelho, consulte as instruções detalhadas de uso e instalação, fornecidas em um folheto separado. As instruções ajudam você a conhecer melhor seu novo aparelho de um modo rápido.

Esperamos que você tenha muita satisfação com seu uso.

O aparelho é destinado exclusivamente ao uso doméstico.

O refrigerador destina-se ao armazenamento de alimentos frescos em temperaturas acima de 0°C.

O freezer destina-se ao congelamento de alimentos frescos e ao armazenamento de longo prazo de alimentos congelados (por até um ano, dependendo do tipo de alimento).

Visite nosso website, onde você pode inserir o número do modelo de seu aparelho, indicado na etiqueta com as especificações técnicas ou na garantia, e encontrar a descrição detalhada do seu aparelho, dicas e instruções de uso, solução de problemas, informações sobre assistência técnica, etc.



Aviso importante sobre segurança



Informações e dicas



Proteção do meio-ambiente



Não lave na lava-louças

ÍNDICE

4 NOTAS E AVISOS IMPORTANTES 4 ANTES DE USAR O APARELHO PELA PRIMEIRA VEZ 5 INSTRUÇÕES DE SEGURANÇA IMPORTANTES 7 INFORMAÇÕES IMPORTANTES SOBRE O USO DO APARELHO 8 PROTEÇÃO DO MEIO AMBIENTE 9 DICAS PARA ECONOMIZAR ENERGIA COM APARELHOS DE REFRIGERAÇÃO	INTRODUÇÃO
10 INSTALAÇÃO E CONEXÃO À REDE ELÉTRICA 12 DESCRIÇÃO DO APARELHO 13 UTILIZAÇÃO DO APARELHO 20 COMPONENTES NO INTERIOR DO APARELHO 24 COMO DISTRIBUIR OS ALIMENTOS NO APARELHO	DESCRIÇÃO DO APARELHO
25 COMO ARMAZENAR OS ALIMENTOS NO REFRIGERADOR 29 COMO ARMAZENAR OS ALIMENTOS NA GAVETA CoolZone 30 CONGELAMENTO E ARMAZENAMENTO DE ALIMENTOS CONGELADOS 30 Procedimento para congelamento 31 Avisos importantes sobre congelamento 31 Como armazenar alimentos industrialmente congelados 32 Tempo de armazenamento de alimentos congelados 32 Descongelamento de alimentos congelados	ARMAZENAMENTO E CONGELAMENTO DE ALIMENTOS
33 DESCONGELAMENTO DO APARELHO 34 LIMPEZA DO APARELHO	DESCONGELAMENTO E LIMPEZA DO APARELHO
35 SOLUÇÃO DE PROBLEMAS 37 INFORMAÇÃO SOBRE RUÍDOS	VÁRIOS

NOTAS E AVISOS IMPORTANTES

ANTES DE USAR O APARELHO PELA PRIMEIRA VEZ

Antes de conectar o aparelho à rede elétrica, leia com atenção as instruções de uso que descrevem o produto e seu uso correto e seguro. As instruções se aplicam a diferentes tipos/modelos de aparelhos; por isso, algumas configurações ou componentes descritos aqui podem não estar disponíveis no seu aparelho. Recomenda-se guardar o manual de instruções para referência futura e anexá-lo ao aparelho caso o mesmo seja vendido.

O manual de instruções inclui o modelo/versão NO FROST do freezer, que é equipado com um ventilador e no qual o processo de degelo é automático (apenas em alguns modelos).

Verifique eventuais danos ou irregularidades em seu aparelho. Se você perceber que seu aparelho está danificado, notifique o revendedor onde você adquiriu o produto.

Antes de conectar o aparelho à rede elétrica, deixe-o descansar em posição vertical por pelo menos 2 horas. Isto reduzirá a possibilidade de falhas de funcionamento decorrentes do efeito do transporte no sistema de refrigeração.



INSTRUÇÕES DE SEGURANÇA IMPORTANTES

O aparelho deve ser conectado à rede elétrica e aterrado em conformidade com as normas e regulamentações vigentes em seu país.

Antes de limpar o aparelho, desconecte-o da rede elétrica (desconecte o cabo de alimentação da tomada).

Se o cabo de alimentação estiver danificado, sua substituição deve ser feita por uma assistência técnica autorizada ou por um técnico qualificado.

Se a iluminação LED não funcionar, entre em contato com uma assistência técnica autorizada. Não tente consertar a iluminação LED sozinho, pois há perigo de contato com alta tensão!



ATENÇÃO! Não utilize aparelhos elétricos no interior do aparelho, exceto os tipos recomendados pelo fabricante deste produto.



ATENÇÃO! Não utilize instrumentos mecânicos ou outros meios para acelerar o processo de descongelamento, exceto aqueles recomendados pelo fabricante deste produto.



ATENÇÃO! Para evitar riscos causados por falta de estabilidade do aparelho, certifique-se de que ele foi instalado conforme as instruções.

Perigo de congelamento

Nunca coloque alimentos congelados diretamente na boca e evite tocar alimentos congelados, pois pode causar ferimentos.

Segurança de crianças e pessoas vulneráveis

Este aparelho não se destina à utilização por pessoas (inclusive crianças) com capacidades físicas, sensoriais ou mentais reduzidas, ou por pessoas com falta de experiência e conhecimento, a menos que tenham recebido instruções referentes à utilização do aparelho ou estejam sob a supervisão de uma pessoa responsável pela sua segurança. Recomenda-se que as crianças sejam vigiadas para assegurar que elas não estejam brincando com o aparelho.

Remova a embalagem de transporte que protege o aparelho e alguns componentes e a mantenha fora do alcance das crianças - ela apresenta risco de ferimentos ou asfixia.

Não permita que as crianças brinquem com o aparelho.

A limpeza e a manutenção do aparelho não devem ser feitas por crianças sem supervisão.

Ao remover um aparelho usado, desconecte o cabo de alimentação da tomada, remova a porta e mantenha as prateleiras dentro do aparelho. Isso evitará que crianças fiquem acidentalmente trancadas dentro dele.

Aviso sobre a refrigeração

O aparelho contém uma quantidade pequena de um gás ecologicamente inofensivo, porém inflamável, o R600a. Certifique-se de que nenhum componente do sistema de refrigeração esteja danificado. Um vazamento deste gás não é perigoso para o meio-ambiente, mas poderia causar ferimentos aos olhos ou incêndios. Em caso de vazamento de gás, ventile bem o cômodo, desconecte o aparelho da rede elétrica e entre em contato com a assistência técnica.

INFORMAÇÕES IMPORTANTES SOBRE O USO DO APARELHO

 **ATENÇÃO!** Mantenha as aberturas de ventilação, localizadas no gabinete do aparelho ou na estrutura embutida, sempre desobstruídas.

O aparelho não deve ser utilizado ao ar livre ou exposto à chuva.

Não armazene substâncias explosivas, tais como latas de aerossol com propulsor inflamável, dentro deste aparelho.

Se o aparelho for ficar fora de uso por um longo período de tempo, desligue-o utilizando a tecla liga/desliga e desconecte-o da rede elétrica. Esvazie o aparelho, descongele-o, limpe-o e deixe a porta entreaberta.

Em caso de falhas ou cortes no fornecimento de energia elétrica, não abra o freezer, a menos que o aparelho tenha ficado fora de funcionamento por mais de 16 horas. Após esse período, utilize os alimentos congelados ou forneça refrigeração suficiente para eles (um aparelho substituto, por exemplo).

Informações técnicas sobre o aparelho

A etiqueta com as especificações técnicas encontra-se no interior do aparelho. Ela traz informações sobre voltagem, volume bruto e líquido, tipo e quantidade de refrigeração e informações sobre classes de clima.

Se o idioma na etiqueta com as especificações técnicas não for o de seu país ou o de sua escolha, substitua a etiqueta pela que foi fornecida.



PROTEÇÃO DO MEIO AMBIENTE

A embalagem é constituída de materiais ecologicamente corretos que podem ser reciclados, descartados ou destruídos sem prejudicar o meio ambiente.



Como descartar um aparelho antigo

Para proteger o meio ambiente, leve o aparelho antigo a um centro autorizado de coleta de eletrodomésticos.

Antes disso:

- Desconecte o aparelho da rede elétrica
- Não permita que crianças brinquem com o aparelho.



ATENÇÃO! Não danifique o circuito de refrigeração. Este cuidado também evitará poluição.



Este símbolo no produto ou em sua embalagem indica que o produto não deve ser tratado como lixo doméstico comum. O produto deve ser levado a um centro autorizado de coleta para processamento de resíduos elétricos e equipamentos eletrônicos. O descarte adequado deste produto ajudará a evitar eventuais consequências negativas para o meio ambiente e para a saúde pública, o que poderia ocorrer no caso do tratamento incorreto do produto. Para informações detalhadas sobre o descarte e tratamento deste produto, entre em contato com o órgão municipal local responsável por gestão de resíduos, com o serviço de coleta de lixo da sua área de residência ou com o estabelecimento onde adquiriu o produto.

DICAS PARA ECONOMIZAR ENERGIA COM APARELHOS DE REFRIGERAÇÃO

- Instale o aparelho conforme especificado no manual de instruções.
- Não abra a porta com mais frequência que o necessário.
- Certifique-se, esporadicamente, de que a circulação de ar por baixo do aparelho está desobstruída.
- O condensador na parede traseira deve ser mantido limpo (ver capítulo “Limpeza do Aparelho”).
- Se a borracha de vedação estiver danificada ou não oferecer uma vedação perfeita por outras razões, você deve substituí-la o mais rápido possível.
- Armazene os alimentos em recipientes bem fechados ou embalagens apropriadas.
- Antes de colocar os alimentos dentro do aparelho, resfrie-os até a temperatura ambiente.
- Para utilizar todo o volume interior do freezer, remova algumas das gavetas, conforme descrito no manual de instruções.
- Descongele seu freezer convencional quando uma camada de aproximadamente 3-5 milímetros de gelo tiver se acumulado nas superfícies refrigeradas.
- Certifique-se de que a disposição das prateleiras esteja uniforme e de que os alimentos sejam colocados de modo que o ar possa circular livremente no interior do aparelho (observe a disposição recomendada dos alimentos, conforme descrito no manual de instruções).
- Em aparelhos com ventilador, não bloqueie as aberturas de ventilação.
- Se você não precisar do ventilador ou do ionizador, desligue-os para reduzir o consumo de energia.

INSTALAÇÃO E CONEXÃO À REDE ELÉTRICA

ESCOLHA DO LOCAL

- Instale o aparelho em um local seco e bem ventilado. O aparelho funcionará corretamente se a temperatura ambiente estiver no intervalo especificado na tabela abaixo. A classe climática do aparelho está indicada na etiqueta com as especificações técnicas básicas do aparelho.

Classe	Temperatura	Umidade relativa
SN (temperada)	de +10°C a +32°C	≤75%
N (normal)	de +16°C a +32°C	
ST (subtropical)	de +16°C a +38°C	
T (tropical)	de +16°C a +43°C	

- Não instale o aparelho em um local onde a temperatura pode cair a menos de 5°C, pois isso pode ocasionar falhas ou o funcionamento inadequado do aparelho!
- Após a instalação, o cabo de alimentação do aparelho deve ficar acessível!
- Não instale o aparelho próximo a outros aparelhos ou dispositivos que irradiam calor, tais como fogão, forno, aquecedores, aquecedor de água etc., e não o exponha à luz solar direta. O aparelho deve ficar a no mínimo 3 cm de distância de um fogão elétrico ou a gás, ou a uma distância de ao menos 30 cm de um fogão a óleo ou a combustível sólido. Se a distância entre tais fontes de calor e o aparelho for menor que as acima mencionadas, utilize um painel isolante.

Nota: Instale o aparelho em um espaço de tamanho adequado. Deve haver pelo menos 1 m³ de espaço por 8 gramas de refrigeração. A quantidade de refrigeração está indicada na etiqueta com as especificações técnicas no interior do aparelho.

- Na base do gabinete de cozinha onde será embutido o aparelho integrado deve haver no mínimo 200 cm² de espaço livre para que ocorra uma circulação de ar adequada. O ar sai pela parte superior do aparelho; por isso, tente não obstruir a abertura para saída de ar. A não observância desse cuidado pode resultar em danos para o aparelho.

CONEXÃO DO APARELHO

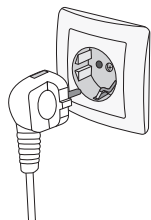

- Conecte o aparelho à rede elétrica utilizando o cabo de alimentação. A tomada deve estar ligada a um fio terra. A tensão nominal e a frequência estão indicadas na placa/etiqueta com as especificações técnicas do aparelho.
- O aparelho deve ser conectado à rede elétrica e aterrado em conformidade com as normas e regulamentações vigentes em seu país. O aparelho pode tolerar variações de tensão de curta duração, mas com uma variação máxima de +/- 6%.

COMO ALTERAR O SENTIDO DE ABERTURA DA PORTA E INTEGRAR O APARELHO A UM GABINETE

O procedimento para alterar o sentido de abertura da porta do aparelho e integrá-lo a um gabinete está descrito no folheto com instruções fornecido separadamente na embalagem que contém o manual de instruções.

DESCRIÇÃO DO APARELHO

Os componentes no interior do aparelho podem variar de acordo com o modelo.

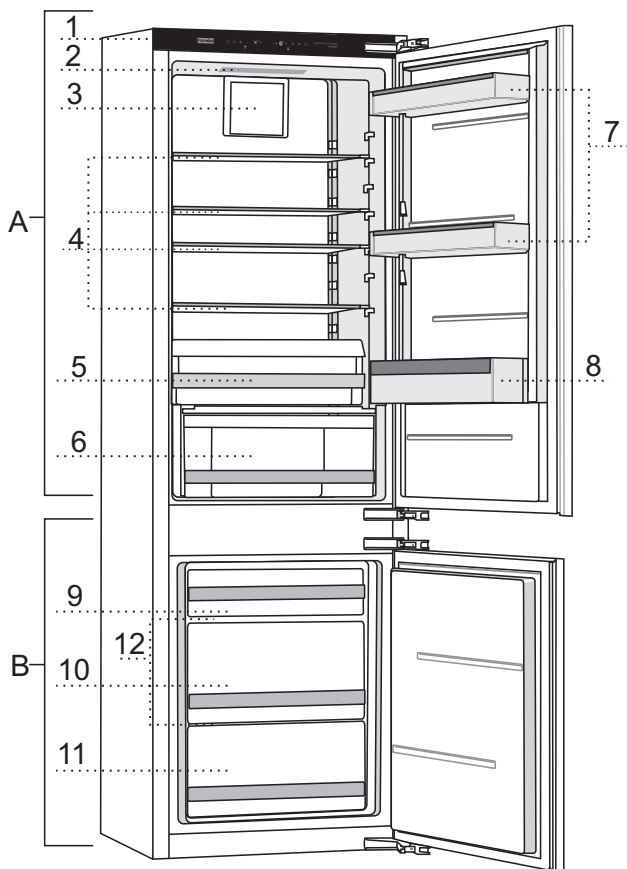

A Refrigerador

- 1 Unidade de Controle
- 2 Iluminação LED
- 3 Ventilador
- 4 Prateleiras de vidro
- 5 Gaveta CoolZone
- 6 Gaveta FreshZone para frutas, verduras e legumes, com controle de umidade
- 7 Suportes de porta baixos
- 8 Suporte para garrafas

B Freezer

- 9 Gaveta superior para congelamento e armazenamento
- 10 Gaveta funda SpaceBox para congelamento e armazenamento
- 11 Gaveta inferior para armazenamento
- 12 Prateleiras de Vidro

UTILIZAÇÃO DO APARELHO

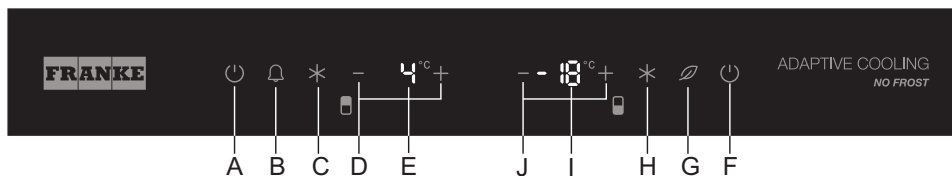

- A Tecla para ligar o aparelho e para desligar o compartimento refrigerador
- B Tecla do alarme sonoro
- C Tecla liga/desliga para a Função Resfriamento Intensivo
- D Teclas para configuração de temperatura do compartimento refrigerador
- E Display de temperatura do compartimento refrigerador
- F Tecla para ligar o freezer e para desligar o aparelho
- G Tecla liga/desliga para a Função ECO
- H Tecla liga/desliga para a Função Congelamento Intensivo
- I Display de temperatura do freezer
- J Teclas para configuração de temperatura do freezer

COMO LIGAR E DESLIGAR O APARELHO

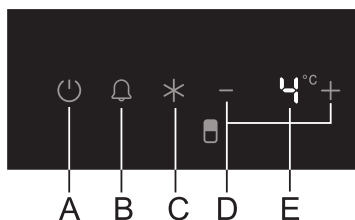

Para ligar o aparelho: Pressione a tecla **A**.

O compartimento refrigerador pode ser desligado de modo que apenas o freezer fique ligado:

- pressione brevemente a tecla **F** para ligar apenas o freezer; ou
- primeiro, pressione brevemente a tecla **A** para ligar todo o aparelho. Em seguida, pressione e segure por 3 segundos a tecla **A** para desligar o compartimento refrigerador.

Quando a tecla **A** for pressionada novamente, o compartimento refrigerador será ligado de novo.

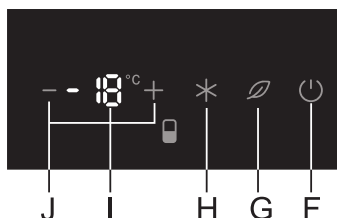

Para desligar o aparelho: Pressione e mantenha pressionada a tecla **F** por 3 segundos. O aparelho será desligado, mas ainda haverá corrente elétrica no mesmo, já que ele ainda estará conectado à rede elétrica.

COMO AJUSTAR A TEMPERATURA DO APARELHO

- i** • A configuração padrão de fábrica é a temperatura recomendada de 4°C para o compartimento refrigerador e de -18°C para o freezer.
- Após o aparelho ser ligado, pode demorar algumas horas até que ele alcance a temperatura selecionada. Não coloque alimentos dentro do aparelho antes que a temperatura baixe até a configuração selecionada.

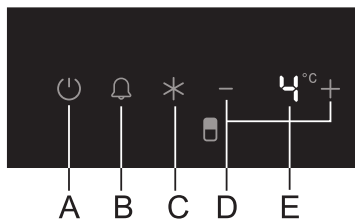

Use as teclas **D** para definir a temperatura do compartimento refrigerador:

- < baixar temperatura
- > aumentar temperatura

- A temperatura do compartimento refrigerador pode ser definida no intervalo entre +1°C e +9°C.
- Depois que uma das teclas **D** for pressionada, a última temperatura definida começará a piscar no display **E**. Cada vez que a tecla for pressionada novamente, a temperatura será aumentada ou diminuída em um grau. Se uma das teclas **D** for mantida pressionada, a temperatura começará a mudar de dois em dois graus para cima ou para baixo. A temperatura definida será armazenada três segundos após a última pressão em uma das teclas **D**.

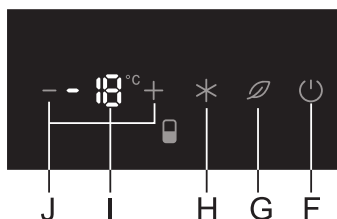

Use as teclas **J** para definir a temperatura do freezer:

- < baixar temperatura
- > aumentar temperatura

- A temperatura do freezer pode ser definida no intervalo entre -22°C e -14°C.
- Depois que uma das teclas **J** for pressionada, a última temperatura definida começará a piscar no display **I**. Cada vez que a tecla for pressionada novamente, a temperatura será aumentada ou diminuída em um grau. Se uma das teclas **J** for mantida pressionada, a temperatura começará a mudar de dois em dois graus para cima ou para baixo. A temperatura definida será armazenada três segundos após a última pressão em uma das teclas **J**.

FUNÇÃO CONGELAMENTO INTENSIVO

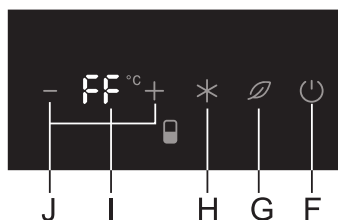

Para ativar a função Congelamento Intensivo, pressione a tecla **H**. As letras **FF** serão exibidas no display **I**.

-  Quando a função Congelamento Intensivo é ativada, o aparelho funciona na potência máxima. Durante esse período, o ruído do aparelho pode ficar um pouco mais alto.
- Utilize esta configuração após ligar o aparelho pela primeira vez, antes de limpá-lo, ou 24 horas antes de colocar dentro dele uma grande quantidade de alimentos.
- Se qualquer outra função for selecionada enquanto a função Congelamento Intensivo estiver ativa, a função Congelamento Intensivo será desativada imediatamente.
- Para desligar a função Congelamento Intensivo, pressione a tecla **H** ou qualquer outra tecla. Se a função Congelamento Intensivo não for desativada manualmente, ela será desligada automaticamente após aproximadamente dois dias e a temperatura retornará ao último valor configurado.
- Se faltar energia elétrica enquanto a função Congelamento Intensivo estiver ativa, a função será reiniciada quando o fornecimento de energia elétrica for restabelecido.

FUNÇÃO RESFRIAMENTO INTENSIVO (COMPARTIMENTO REFRIGERADOR)

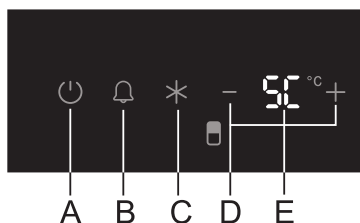

Para ativar a função Resfriamento Intensivo, pressione a tecla **C**. As letras **SC** serão exibidas no display **E**.

- i** • Quando a função Resfriamento Intensivo é ativada, o aparelho funciona na potência máxima. Durante esse período, o ruído do aparelho pode ficar um pouco mais alto.
- Utilize esta configuração antes de limpar o aparelho ou antes de colocar dentro dele uma grande quantidade de alimentos.
- Se qualquer outra função for selecionada enquanto a função Resfriamento Intensivo estiver ativa, a função Resfriamento Intensivo será desativada imediatamente.
- Para desligar a função Resfriamento Intensivo, pressione a tecla **C**. Se a função Resfriamento Intensivo não for desativada manualmente, ela será desligada automaticamente após aproximadamente seis horas e a temperatura retornará ao último valor configurado.
- Se faltar energia elétrica enquanto a função Resfriamento Intensivo estiver ativa, a função será reiniciada quando o fornecimento de energia elétrica for restabelecido.

ALARME DE TEMPERATURA ELEVADA

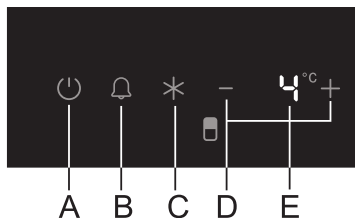

Se a temperatura dentro do aparelho estiver muito elevada, um alarme sonoro é ativado (sinal sonoro intermitente) e a tecla **B** e as configurações de temperatura nos displays **E** e/ou **I** começam a piscar.

Se a temperatura dentro do compartimento refrigerador estiver muito elevada, a temperatura exibida no display **E** começa a piscar. Se a temperatura dentro do freezer estiver muito elevada, a temperatura exibida no display **I** começa a piscar.

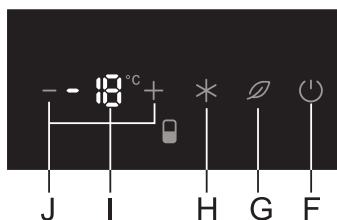

- Para confirmar e desligar o alarme sonoro, pressione brevemente a tecla **B** ou qualquer outra tecla. Uma pressão breve na tecla para confirmar o alarme não irá alterar as configurações do aparelho.
- Se o alarme não for desativado manualmente, ele soará nos primeiros cinco minutos de cada hora.
- Quando o aparelho é ligado pela primeira vez, o alarme retarda seu funcionamento por 24 horas, pois o aparelho leva um tempo até atingir a temperatura adequada. Deste modo, evita-se a ativação desnecessária do alarme.

ALARME DE PORTA ABERTA

Se a porta do compartimento refrigerador ou do freezer permanecer aberta por mais de dois minutos, um alarme sonoro (sinal sonoro contínuo) é ativado e a tecla **B** começa a piscar.

- Para confirmar e desligar o alarme sonoro, feche a porta ou pressione a tecla **B** ou qualquer outra tecla.
- Se a porta do compartimento refrigerador ou do freezer permanecer aberta por mais de 60 minutos, as luzes de LED serão desligadas automaticamente.

ALARME DE FALHA NO FORNECIMENTO DE ENERGIA ELÉTRICA

Se a temperatura dentro do aparelho atingir um nível muito elevado durante uma queda de energia, o alarme de temperatura elevada será ativado quando o fornecimento de energia elétrica for restabelecido. O alarme sonoro será ativado e a tecla **B** e a temperatura mais alta possível no display do compartimento em que a temperatura estiver muito elevada começarão a piscar (-14°C no display **I** e 9°C no display **E**).

Para desativar o alarme sonoro, pressione brevemente a tecla **B** ou qualquer outra tecla. Uma pressão breve na tecla para confirmar o alarme não irá alterar as configurações do aparelho.

FUNÇÃO ECO

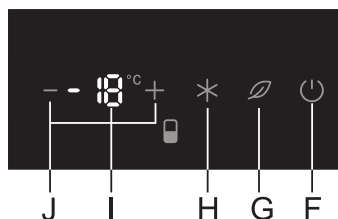

- Pressione a tecla **G** para ativar a Função ECO. Quando a Função ECO é ativada, o aparelho funciona com as configurações ideais e estas configurações são exibidas nos displays **E** e **I**.
- A Função ECO não tem limite de tempo e permanecerá ativa até ser desativada.
- Quando qualquer uma das teclas **B**, **C**, **D**, **F**, **H** ou **J** é pressionada, a função é desativada.
- Se houver uma queda de energia enquanto a Função **ECO** estiver ativada, a função será reiniciada quando o fornecimento de energia elétrica for restabelecido.

BLOQUEIO DE SEGURANÇA PARA CRIANÇAS

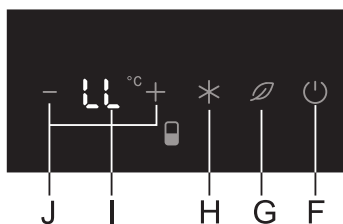

- Use esta função para evitar alterações involuntárias nas configurações do aparelho.
- Para ativar o bloqueio de segurança, pressione a tecla **G** e segure-a por 3 segundos. As letras **LL** serão exibidas no display **I**.
- Isso bloqueará todas as teclas, exceto a tecla **G**.
- Para desativar o bloqueio de segurança, pressione a tecla **G** e segure-a por 3 segundos.

COMPONENTES NO INTERIOR DO APARELHO

(* OS COMPONENTES DEPENDEM DO MODELO)



PRATELEIRAS

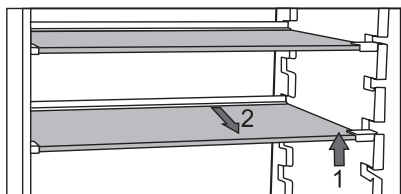

- Prateleiras vazias podem ser distribuídas pelo refrigerador, conforme se vê na figura, utilizando-se as guias no interior do aparelho sem que para isso a prateleira tenha que ser removida de dentro dele.

Para simplesmente mover uma prateleira para uma guia/altura diferente, levante a parte da frente da prateleira, segure-a pela parte traseira e mova-a para cima ou para baixo. Para tirar a prateleira de dentro do refrigerador, primeiro levante a parte da frente; em seguida, segure a prateleira pela parte traseira e, finalmente, puxe-a para fora do aparelho.

Armazene os produtos mais perecíveis na parte de trás da prateleira, onde a temperatura é mais baixa.



PRATELEIRA PORTA-GARRAFAS*

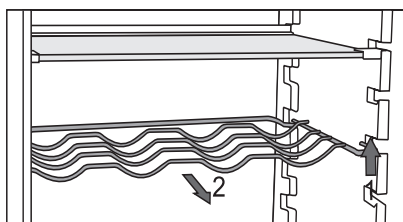

- Alguns modelos também possuem uma prateleira porta-garrafas, que é protegida contra remoção acidental. Ela só pode ser retirada quando está vazia. Para retirá-la, levante ligeiramente a parte da frente e puxe-a em direção a você. Posicione a prateleira de modo que as garrafas não impeçam o fechamento correto da porta.

A prateleira porta-garrafas suporta uma carga máxima de 9 garrafas de 750 ml ou um peso total de 13 kg - consulte a etiqueta no lado direito do interior do aparelho.

- Pode-se também armazenar latas na prateleira porta-garrafas (no sentido longitudinal ou transversal).

CrispZone - GAVETA PARA FRUTAS, VERDURAS E LEGUMES COM CONTROLE DE UMIDADE



- A gaveta na parte inferior do refrigerador se destina a armazenar frutas e legumes. Ela proporciona umidade e evita que os alimentos ressequem. A gaveta possui um regulador de umidade que permite definir a umidade de acordo com a quantidade de alimentos armazenada.

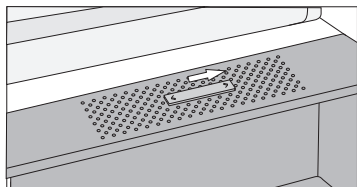

Posição do regulador para direita:
respiros fechados, maior umidade na gaveta.

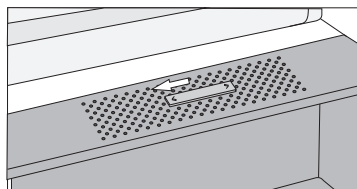

Posição do regulador para esquerda:
respiros abertos, menor umidade na gaveta.

Caso observe gotas se acumulando abaixo da prateleira de vidro, abra os respiros e limpe a prateleira (consulte o capítulo de SOLUÇÃO DE PROBLEMAS).

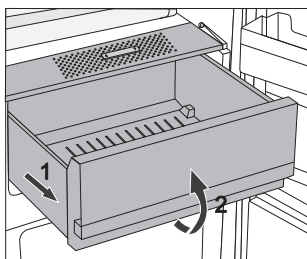

- Para retirar a gaveta:
 - Puxe a gaveta até onde ela deslizar. Em seguida, levante a parte da frente e puxe-a completamente para fora.

INTERIOR DA PORTA DO REFRIGERADOR

No interior da porta do refrigerador estão as prateleiras/suportes indicados para armazenar queijos, manteiga, ovos, iogurte e outras embalagens menores, tubos, latas etc. Na parte inferior da porta há um suporte para garrafas.



SUPORTES DE PORTA AJUSTÁVEIS

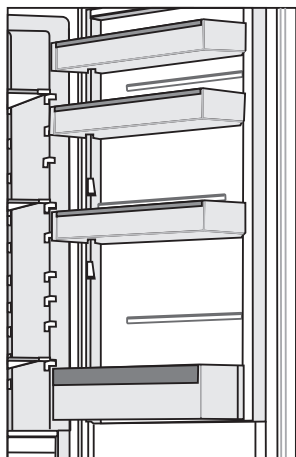

A parte interior da porta do refrigerador possui prateleiras/suportes que são adequados para o armazenamento de queijos, manteiga, ovos, iogurte e outras embalagens menores, tubos, latas etc.

A carga máxima em cada uma das prateleiras/suportes da porta é de 5 Kg.



CESTO MultiBox*

- O cesto **MultiBox** oferece uma maneira conveniente para armazenar alimentos com odores fortes ou marcantes, como queijos azuis ou maturados, embutidos, cebola, manteiga etc.
- A tampa de silicone proporciona uma vedação hermética que evita que os alimentos ressequem e que o odor se espalhe pelo compartimento refrigerador.
- A tampa de silicone também pode ser usada como uma bandeja para ovos ou gelo.
- Se a tampa flexível for usada como bandeja para ovos, coloque-a diretamente no suporte da porta e use a parte inferior aberta do cesto MultiBox para armazenar alimentos em embalagens menores - patês, geleias, tubos pequenos etc.

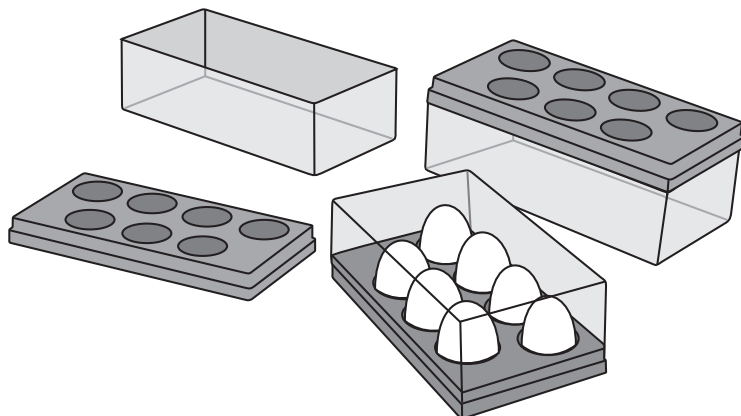

VENTILADOR*

- O ventilador localizado abaixo do teto do compartimento refrigerador garante uma distribuição de temperatura mais uniforme e reduz o acúmulo de condensação (transpiração) nas superfícies de armazenamento. Ele é ativado automaticamente quando uma refrigeração mais intensa é necessária.

IONIZADOR (IonAir)*

- Um sistema de ventilação avançado com resfriamento dinâmico distribui uniformemente o ar ionizado e equaliza a temperatura em todo o interior do refrigerador. O ar enriquecido com íons negativos extras imita o microclima natural que mantém os alimentos frescos por mais tempo. Além disso, qualquer tipo de alimento pode ser colocado em qualquer prateleira do refrigerador, pois não há diferenças de temperatura em seu interior.
- Para ligar e desligar o ionizador de ar, use o interruptor localizado no gabinete do ventilador.

Como ligar e desligar o ionizador:

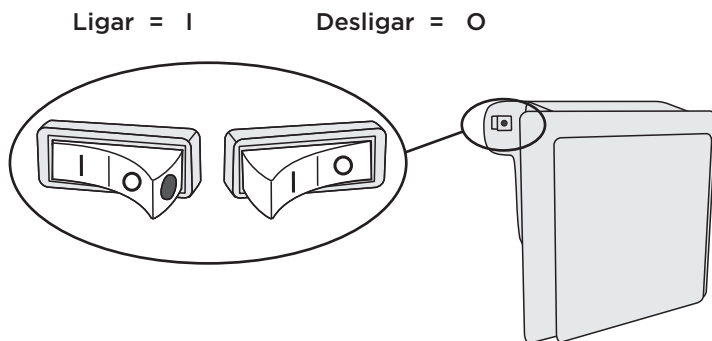

Quando o ionizador está ligado, um ponto vermelho fica visível no interruptor.

COMO DISTRIBUIR OS ALIMENTOS NO APARELHO

Refrigerador:

- **área superior:** enlatados e alimentos em conserva, pão, vinho, bolo, tortas etc.
- **área de meio:** laticínios, refeições prontas, sobremesas, refrigerantes, cerveja, alimentos cozidos etc.
- **Gaveta FreshZone:** carnes, produtos à base de carne, frios, embutidos etc.
- **Gaveta para frutas, verduras e legumes:** frutas, legumes, saladas, raízes, batata, cebola, alho, tomate etc. frescos.



Porta do refrigerador:

- **parte superior/meio:** ovos, manteiga, queijos etc.
- **parte inferior:** bebidas, latas, garrafas etc.

i Não armazene frutas (banana, abacaxi, mamão, cítricos) e legumes (abobrinha, berinjela, pepino, pimentão, tomate e batata) sensíveis a baixas temperaturas no refrigerador.

Freezer:

- congelamento, armazenamento de alimentos congelados (ver capítulo “Congelamento e Armazenamento de Alimentos Congelados”)

i Os seguintes alimentos não devem ser armazenados no freezer: alface, ovo, maçã, pera, uva, pêssego, iogurte, leite fermentado (coalhado), creme azedo e maionese.

COMO ARMAZENAR OS ALIMENTOS NO REFRIGERADOR

AVISOS IMPORTANTES SOBRE O ARMAZENAMENTO DE ALIMENTOS



A utilização correta do aparelho, o uso de embalagens adequadas, a manutenção da temperatura certa e a observação dos padrões de higiene dos alimentos têm impacto decisivo sobre a qualidade do armazenamento dos alimentos.

Observe a data de validade dos alimentos especificada na embalagem.

Os alimentos armazenados no refrigerador devem ser mantidos em recipientes fechados ou em embalagens apropriadas para evitar que eles emitam ou absorvam odores e humidade.

Não armazene substâncias inflamáveis, voláteis e explosivas no refrigerador.

As garrafas com elevado teor alcoólico devem ser hermeticamente fechadas e armazenadas em posição vertical.

Algumas soluções orgânicas, óleos essenciais contidos na casca do limão e da laranja, o ácido presente na manteiga etc. podem danificar as superfícies de plástico em caso de contato prolongado, causando danos e envelhecimento prematuro destes materiais.

Odores desagradáveis alertam sobre a falta de limpeza do aparelho ou conteúdo estragado (ver “Limpeza do Aparelho”).

Se você for ficar ausente por um longo período de tempo, retire os alimentos perecíveis do refrigerador.

ARMAZENAMENTO DE ALIMENTOS

TIPO DE ALIMENTO	Temperatura ideal de armazenamento (°C)	Nível de umidade ideal de armazenamento (%)	Tempo aproximado de armazenamento
Carne de porco	-1 a 4	95	3 dias
Carne vermelha	0 a 4	95	até 3 semanas
Cordeiro	0 a 4	95	14 dias
Frango	0 a 4	95	3 dias
Peixe	0 a 4	95	3 a 10 dias
Moluscos	0 a 4	95	2 dias
Carne maturada com maturação úmida (wet-aged)	1,5	95	16 semanas
Laticínios - iogurte, creme azedo, manteiga, queijos moles (brie, camembert etc.), queijos cremosos (requeijão, cream cheese etc.) etc.	2 a 4	95	7 a 10 dias
Beterraba	0	95	3 a 5 meses
Brócolis	0	95-100	10 a 14 dias
Repolho, jovem	0	98-100	3 a 6 semanas
Cenoura madura	0	98-100	4 a 5 meses
Alface, inverno	0	95-100	2 a 3 semanas
Alho	0	65-70	6 a 7 meses
Couve-rábano	0	98-100	2 a 3 meses
Couve de Bruxelas	0	90-95	3 a 5 semanas
Repolho chinês	0	95-100	2 a 3 meses
Repolho, variedades tardias	0	98-100	3 a 4 meses

TIPO DE ALIMENTO	Temperatura ideal de armazenamento (°C)	Nível de umidade ideal de armazenamento (%)	Tempo aproximado de armazenamento
Cenoura	0	95-100	2 semanas
Couve-flor	0	95-98	2 a 4 semanas
Salsão	0	98-100	2 a 3 meses
Acelga	0	95-100	10 a 14 dias
Radicchio	0	95-100	2 a 4 semanas
Milho, doce	0	95-98	5 a 8 dias
Alho-poró	0	95-100	2 a 3 meses
Cogumelos	0	95	3 a 4 dias
Salsinha	0	95-100	2 a 3 dias
Mandioquinha	0	98-100	4 a 6 meses
Rabanete, inverno	0	95-100	2 a 4 meses
Rábano	0	98-100	10 a 12 meses
Couve-flor	0 a 2	90-95	2 a 4 semanas
Cebola	0 a 2	65-70	6 a 7 meses
Espargo	0 a 2	95-100	2 a 3 semanas
Ervilha, verde	0 a 2	95-98	1 a 2 semanas
Legumes picados	0 a 2	90-95	até 5 dias
Couve de Bruxelas	0 a 2	90-95	1 a 2 semanas
Groselha verde	0 a 2	90-95	3 a 4 semanas
Pepino	4 a 10	95	10 a 14 dias
Batata	7 a 10	90-95	até 9 meses
Abacate, não maduro	7 a 10	85-95	até 6 semanas
Pimentão	7 a 10	90-95	2 a 3 semanas
Tomate	10 a 12	85-90	4 a 7 dias
Feijão, grãos	< 15	40-50	6 a 10 meses
Pera	-3	90-95	2 a 7 meses
Damasco	-1	90-95	1 a 3 semanas
Morango	0	90-95	3 a 7 dias

TIPO DE ALIMENTO	Temperatura ideal de armazenamento (°C)	Nível de umidade ideal de armazenamento (%)	Tempo aproximado de armazenamento
Framboesa	0 a 2	90-95	2 a 3 dias
Groselha vermelha	0 a 2	90-95	1 a 4 semanas
Amora	0 a 2	90-95	14 dias
Cereja	0 a 2	90-95	2 a 3 semanas
Uva	0 a 2	85	2 a 8 semanas
Kiwi maduro	0 a 2	90-95	1 a 3 meses
Pêssego	0 a 2	90-95	2 a 4 semanas
Cereja	0 a 2	90-95	2 a 3 semanas
Kiwi, não maduro	0 a 2	90-95	2 a 6 meses
Nectarina	0 a 2	90-95	1 a 3 semanas
Laranja	0 a 2	90-95	2 a 4 semanas
Caqui	0 a 2	90-95	2 a 3 meses
Ameixa	0 a 2	90-95	2 a 5 semanas
Frutas picadas	0 a 2	90-95	até 10 dias
Maçã	0 a 4	90-95	1 a 12 meses
Melão	4	90-95	15 dias
Laranja	4 a 7	90-95	2 a 4 semanas
Tangerina	5 a 8	90-95	2 a 4 semanas
Manga	10 a 13	85-95	2 a 3 semanas
Melão	10 a 13	85-95	1 a 2 semanas
Abacaxi	10 a 13	85-95	2 a 4 semanas
Limão	11 a 13	90-95	2 a 3 semanas
Melancia	12 a 15	85-95	1 a 3 semanas
Banana, madura	13 a 16	85-95	3 dias
Toranja (Grapefruit)	13 a 16	90-95	1 a 3 semanas

COMO ARMAZENAR OS ALIMENTOS NA GAVETA CoolZone

(Apenas em alguns modelos)

No compartimento **CoolZone** o alimento permanece fresco por mais tempo do que em um refrigerador convencional, retendo mais o sabor e os nutrientes. A decomposição e perda de massa são desaceleradas e, portanto, as frutas, verduras e legumes permanecem frescos e naturais por mais tempo. Para um desempenho ideal, a gaveta deve estar totalmente fechada.

- Ao comprar alimentos, certifique-se de que estão frescos, pois isso determinará sua qualidade assim como por quanto tempo se conservarão no refrigerador.
- Guarde os alimentos em recipientes fechados ou embalagens apropriadas para evitar que eles emitam ou absorvam odores.
- Retire o alimento da gaveta de 30 a 60 minutos antes do uso para permitir que o aroma e o sabor se aforem em contato com a temperatura ambiente.
- Os alimentos sensíveis à baixa temperatura e não apropriados para o armazenamento na gaveta CoolZone incluem: abacaxi, abacate, banana, azeitona, batata, berinjela, pepino, feijão, pimentão, melão, melancia, abóbora, abobrinha etc.

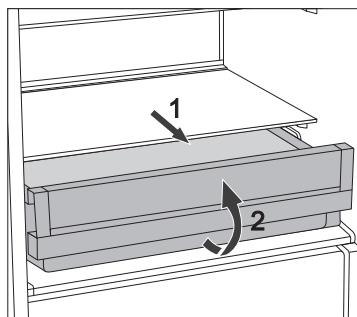

- Para remover a gaveta:
 - Puxe a gaveta até que ela seja bloqueada.
 - Em seguida, levante a parte da frente e puxe-a para fora.

CONGELAMENTO E ARMAZENAMENTO DE ALIMENTOS CONGELADOS

PROCEDIMENTO PARA CONGELAMENTO



A quantidade máxima de alimentos frescos que pode ser inserida de uma só vez dentro do freezer está indicada na etiqueta com as especificações técnicas do aparelho. Se a quantidade de alimentos a ser congelada exceder a quantidade indicada, a qualidade do congelamento será inferior; além disso, a qualidade dos alimentos já congelados se deteriorará.

- Para fazer uso do volume total do freezer, remova todas as gavetas. Coloque os alimentos diretamente nas prateleiras e na parte inferior do freezer. Nos aparelhos NoFrost de classe energética A+++ , deixe a gaveta inferior dentro do aparelho.
- Ative a Função Congelamento Intensivo 24 horas antes de congelar alimentos frescos:
 - Pressione a tecla **H**.

Após esse período de tempo, distribua os alimentos de maneira uniforme pelas gavetas para congelamento.

Certifique-se de que os alimentos frescos não fiquem em contato com os alimentos já congelados.

- Para congelar quantidades menores de alimentos (1-2 Kg), não é necessário ativar a Função Congelamento Intensivo.
- Após 24 horas, os alimentos podem ser movidos para outros compartimentos do freezer e o processo de congelamento pode ser repetido, se necessário.

AVISOS IMPORTANTES SOBRE CONGELAMENTO



Utilize o freezer para congelar apenas alimentos que são apropriados para o congelamento. Sempre use alimentos frescos e de boa qualidade.

Selecione a embalagem mais adequada para os alimentos e utilize a embalagem corretamente.

Certifique-se de que a embalagem seja hermeticamente fechada, para que os alimentos não ressequem nem percam suas vitaminas.

Indique o tipo de alimento, quantidade e data de congelamento na embalagem.

É importante que os alimentos congelem rapidamente. Por isso, recomenda-se o uso de embalagens pequenas. Refrigere os alimentos antes de congelá-los.

COMO ARMAZENAR ALIMENTOS INDUSTRIALMENTE CONGELADOS

- Ao armazenar e utilizar alimentos congelados, siga as instruções do fabricante. A temperatura e a data de validade estão indicadas na embalagem.
- Escolha apenas alimentos com a embalagem não danificada, armazenados em freezers com temperatura mínima de -18°C .
- Não compre alimentos cobertos de gelo, pois isso indica que eles foram parcialmente descongelados diversas vezes e que, portanto, têm uma qualidade inferior.
- Evite que os alimentos se descongelem durante o transporte. Em caso de aumento na temperatura, o limite de tempo de armazenamento será menor e a qualidade irá deteriorar-se.

TEMPO DE ARMAZENAMENTO DE ALIMENTOS CONGELADOS

TEMPO RECOMENDADO DE ARMAZENAMENTO NO FREEZER

Tipo de Alimento	Tempo
Frutas, carne vermelha	de 10 a 12 meses
Legumes, vitela, aves	de 8 a 10 meses
Carne de caça	de 6 a 8 meses
Carne de porco	de 4 a 6 meses
Carne picada ou moída	4 meses
Pão, massas, refeições cozidas, peixes magros	3 meses
Vísceras	2 meses
Linguiça defumada, peixes gordurosos	1 mês

DESCONGELAMENTO DE ALIMENTOS CONGELADOS

O congelamento dos alimentos não mata os microrganismos. Após o descongelamento total ou parcial dos alimentos, as bactérias são reativadas e os alimentos estragam rapidamente. Utilize os alimentos descongelados total ou parcialmente o mais rápido possível.

O descongelamento parcial diminui o valor nutritivo dos alimentos, especialmente das frutas, legumes e refeições prontas.

DESCONGELAMENTO DO APARELHO

DESCONGELAMENTO AUTOMÁTICO DO REFRIGERADOR

Não é necessário descongelar o refrigerador, porque o gelo na parede interior traseira é derretido automaticamente. Todo o gelo acumulado se derrete quando o compressor está inativo. O líquido resultante deste degelo passa por uma abertura na parede traseira do refrigerador e é depositado em uma bandeja posicionada acima do compressor, a partir de onde evapora.

Certifique-se de que a abertura na parede traseira do interior do refrigerador nunca esteja bloqueada por alimentos ou objetos.

Se uma camada excessiva de gelo se formar na parede interior traseira do refrigerador (3-5 mm), desligue o aparelho e descongele-o manualmente.

DESCONGELAMENTO DE UM FREEZER “NO FROST”

- O freezer NO FROST se descongela automaticamente. O gelo que eventualmente surgir nas paredes desaparecerá automaticamente.
- O acúmulo de gelo no freezer pode ser resultado do uso incorreto do aparelho (porta aberta com muita frequência e/ou por um período muito longo, porta que não está fechada corretamente etc.). Neste caso, desconecte o aparelho da rede elétrica, remova os alimentos do interior do freezer e proteja-os de maneira adequada para que não descongelem. Limpe e seque o interior do freezer. Antes de colocar os alimentos congelados de volta no freezer, ligue o aparelho e selecione a configuração desejada.

LIMPEZA DO APARELHO



Antes da limpeza, desconecte o aparelho da rede elétrica - desligue o aparelho (ver capítulo “Como Ligar e Desligar o Aparelho”) e, em seguida, desconecte o cabo de alimentação da tomada.

- Utilize um pano macio para limpar todas as superfícies. Produtos que contêm substâncias abrasivas, ácidos ou solventes não são adequados para a limpeza, pois podem danificar as superfícies.

Limpe o exterior do aparelho com água ou com uma solução suave de espuma. Limpe as superfícies em alumínio e as superfícies revestidas de esmalte com água morna, à qual você pode adicionar um pouco de detergente neutro. Também é permitido o uso de produtos de limpeza com baixo teor de álcool (limpa-vidros, por exemplo). Não use produtos de limpeza com álcool para limpar as peças e componentes de plástico.



O interior do aparelho pode ser limpo com água morna, à qual você pode adicionar um pouco de vinagre.



- Não lave as peças e componentes do interior do aparelho em uma lava-louças, pois eles podem ser danificados.

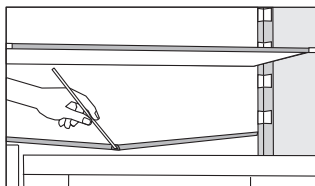

- Uma calha e uma abertura por onde a água de degelo é escoada estão localizadas sob o painel de refrigeração que resfria o interior do refrigerador. A calha e a abertura não podem ficar obstruídas. Inspeccione-as regularmente e limpe-as, se necessário (com um canudo de plástico, por exemplo).
- O acúmulo de gelo com uma espessura de 3-5 mm aumenta o consumo de energia. Por isso, deve ser removido periodicamente (não se aplica para freezers NO FROST). Não use objetos pontiagudos/cortantes, solventes ou sprays.

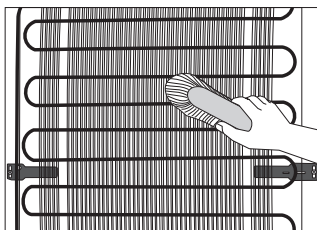

- **O condensador** na parede traseira (exterior) deve ser mantido sempre limpo e livre de poeira ou resíduos decorrentes de fumos e vapores da cozinha. Limpe esporadicamente a poeira usando uma escova macia não-metálica ou um aspirador de pó.
- Após a limpeza, ligue novamente o aparelho e insira os alimentos.

SOLUÇÃO DE PROBLEMAS

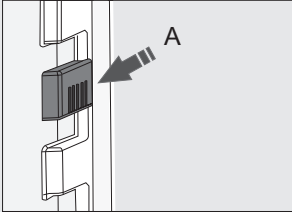
Problema:	Causa ou Solução:
O aparelho está ligado à rede elétrica, mas não funciona:	<ul style="list-style-type: none">• Verifique se há tensão na tomada e se o aparelho está ligado.
O sistema de refrigeração funciona continuamente por um longo período de tempo:	<ul style="list-style-type: none">• Temperatura ambiente muito elevada.• Porta aberta com muita frequência ou por um período muito longo.• Porta não está fechada corretamente (possíveis impurezas na borracha de vedação, porta desalinhada, borracha de vedação danificada etc.).• Muito alimento fresco inserido de uma só vez.• O sensor do refrigerador (A) está bloqueado por algum alimento. Certifique-se de que o ar pode circular livremente ao redor do sensor (apenas em alguns modelos).• Resfriamento insuficiente do compressor e do condensador. Verifique a circulação de ar por trás do aparelho e limpe o condensador.
 <p>O acúmulo excessivo de gelo na parede traseira do interior do refrigerador pode ser resultado de:</p>	<ul style="list-style-type: none">• Porta aberta com muita frequência ou por um período muito longo.• Alimento quente colocado no interior do refrigerador.• Alimentos ou recipientes em contato com a parede traseira do interior do refrigerador.• Má vedação da porta.• Se a borracha de vedação estiver suja ou danificada, você deve limpá-la ou substituí-la.
O acúmulo de gelo no interior do freezer pode ser resultado de:	<ul style="list-style-type: none">• Porta aberta com muita frequência ou por um período muito longo.• Porta não está fechada corretamente.• Má vedação da porta.• Se a borracha de vedação estiver suja ou danificada, você deve limpá-la ou substituí-la.

Problema:	Causa ou Solução:
Condensação (transpiração) na prateleira acima das gavetas:	<ul style="list-style-type: none"> • Este é um fenômeno transitório que não pode ser totalmente evitado em períodos de temperatura ambiente e umidade elevadas. Ele desaparece quando a temperatura e a umidade são normalizadas. Recomendamos limpar as gavetas com mais frequência e, ocasionalmente, secar as gotas decorrentes da transpiração. • Abra o controle deslizante de umidade. • Coloque os alimentos em saquinhos ou outro tipo de embalagem hermeticamente fechada.
Água escorrendo ou pingando do refrigerador:	<ul style="list-style-type: none"> • Abertura de escoamento de água entupida ou gotejamento de água na calha. • Limpe a abertura entupida utilizando, por exemplo, um canudo de plástico. • Se uma camada de gelo espessa se acumular, descongele o aparelho manualmente (ver “Descongelamento do Aparelho”).
Indicador B piscando:	<ul style="list-style-type: none"> • Porta aberta com muita frequência ou por um período muito longo. • Porta não está fechada corretamente (possíveis impurezas na borracha de vedação, porta desalinhada, borracha de vedação danificada etc.). • Falta de energia por um longo período de tempo. • Muito alimento fresco inserido de uma só vez.
Porta difícil de abrir:	<ul style="list-style-type: none"> • Se você está tentando abrir a porta do freezer depois de ter acabado de fechá-la, isso pode ser difícil de fazer. Quando você abre a porta, um pouco de ar frio escapa de dentro do aparelho e é substituído pelo ar quente do ambiente. Ao fechar a porta, este ar é resfriado dentro do aparelho, o que gera uma pressão negativa que resulta na dificuldade para abrir a porta. Após alguns minutos, a situação é normalizada e a porta pode ser facilmente aberta novamente.
Iluminação LED não funciona:	<ul style="list-style-type: none"> • Se a iluminação LED não estiver funcionando, chame uma assistência técnica autorizada. • Não tente consertar sozinho a iluminação LED, pois há perigo de contato com alta tensão!

Se nenhuma das instruções acima resolver o problema, entre em contato com uma assistência técnica autorizada e informe o tipo, modelo e número de série que se encontram na etiqueta com as especificações técnicas do produto, localizada no interior do aparelho.

INFORMAÇÃO SOBRE RUÍDOS

A refrigeração dos refrigeradores combinados é possível graças a um sistema de refrigeração que também inclui um compressor (e um ventilador, em alguns aparelhos), o que gera um pouco de ruído. O nível de ruído depende da instalação, utilização correta e idade do aparelho.

- Após a conexão do aparelho à rede eléctrica, o ruído do funcionamento do compressor ou de líquido fluindo pode ser um pouco mais elevado. Este não é um sinal de mal funcionamento e não afetará a vida útil do aparelho. Com o tempo, o funcionamento do aparelho e estes ruídos se tornarão mais silenciosos.
- Quando surge um ruído alto ou incomum durante o funcionamento do aparelho, isso normalmente é resultado de uma instalação incorreta:
 - O aparelho deve ficar nivelado e estável sobre uma base sólida.
 - O aparelho não deve ficar em contato com paredes ou móveis adjacentes.
 - Certifique-se de que os componentes no interior do aparelho estão firmes em seus lugares e que o ruído não é causado por latas, garrafas ou outros recipientes colocados próximos uns aos outros.
- O aparelho pode gerar temporariamente mais ruído devido a uma carga elevada no sistema de resfriamento nas seguintes situações: quando a porta é aberta com muita frequência ou por um período muito longo de tempo, quando uma grande quantidade de alimentos frescos é introduzida no aparelho, ou quando as funções de congelamento intensivo ou resfriamento intensivo estão ativadas.

NÓS NOS RESERVAMOS O DIREITO DE FAZER ALTERAÇÕES QUE NÃO AFETEM A FUNCIONALIDADE DO APARELHO.

Belgium

Franke N.V.
9400 Ninove
Phone +32 54 310 111

Brazil

Franke Sistemas de Cozinhas do Brasil Ltda.
89219-512 Joinville, SC
Phone +55 47 3431 0501

Canada

Franke Kindred Canada Limited
Midland, ON L4R 4K9
Phone +1 705 526 5427

Czech Republic

Franke s.r.o.
190 00 Praha 9
Phone +420 281 090 411

Denmark

Franke Kitchen Systems Denmark
8520 Lystrup
Phone +45 8624 9024

Egypt

Franke Kitchen Systems Egypt S.A.E.
6th of October City
Phone +202 3828 0000

Finland

Franke Finland Oy
76850 Naarajarvi
Phone +358 15 341 11

France

Franke France S.A.S.
60230 Chambly
Phone +33 130 289 400

Germany

Franke GmbH
79713 Bad Sackingen
Phone +49 7761 52 0

Greece

Franke Hellas S.A.
19003 Markopoulo Attikis (Athens)
Phone +30 22991 500 00

Hong Kong SAR

Franke Asia Hong Kong Office
Causeway Bay
Phone +852 3184 1900

India

Franke Faber India Limited
Aurangabad - 431 136
Phone +91 240 2556697/98

Italy

Franke S.p.A.
37019 Peschiera del Garda
Phone +39 045 644 9311

Kazakhstan

Franke Kazakhstan Ltd.
040918 Almaty City
Phone +7 727 297 3812

Morocco

Franke Kitchen System SARL
21 000 Casablanca
Phone +212 522 674 200

Norway

Franke Kitchen Systems Norway
8520 Lystrup, Denmark
Phone +47 35 566 450

P.R. China

Franke (China) Kitchen Systems Co., Ltd.
Heshan, Guangdong, 529700
Phone +86 750 841 9288
Shanghai office +86 215 150 6715

Poland

Franke Polska Sp. z o.o.
05-090 Raszyn
Phone +48 22 711 6700

Portugal

Franke Portugal S.A.
2735-531 Cacem
Phone +351 21 426 9670

Romania

Franke Romania SRL
Pantelimon 077145
Phone +40 21 350 1550

Russia

Franke Russia GmbH
199106 St. Petersburg
Phone +7 812 703 1503

Singapore

Franke Singapore Pte. Ltd.
068811 Singapore
Phone +65 6709 5608

Slovak Republic

Franke Slovakia s.r.o.
010 01 Žilina
Phone +421 41 733 6200

South Africa

Franke Kitchen Systems (Pty.) Ltd.
Durban 4052
Phone +27 31 450 6300

Spain

Franke Espana S.A.U.
08100 Mollet del Valles (Barcelona)
Phone +34 93 565 3535

Sweden

Franke Kitchen Systems Sweden
168 67 Bromma
Phone +46 912 405 00

Switzerland

Franke Kuchentechnik AG
4663 Aarburg
Phone +41 62 787 3131

Thailand

Franke Thailand Co. Ltd.
Bangkok 10110
Phone +66 2 013 7900

The Netherlands

Franke Nederland B.V.
5700 AD Helmond
Phone +31 492 585 111

Turkey

Franke Mutfak ve Banyo Sistemleri Sanayi ve Ticaret A.S.
41400 Gebze Kocaeli
Phone +90 262 644 6595

Ukraine

Franke Ukraina LLC
02081 Kiev
Phone +38 044 492 0015

United Kingdom

Franke UK Ltd.
Manchester M22 5WB
Phone +44 161 436 6280

USA

Franke Consumer Products Inc.
Smyrna, TN 37167
Phone +1 615 462 4000



805740

pt/br (10-20)