

: G8F' (\$\$'LG'9

- CZ **Návod k použití**
- SK **Užívateľská príručka**
- GR **Οδηγίες Χρήσης**
- UA **Керівництво користувача**
- RO **Manualul Utilizatorulu**

LEDNIČKA
CHLADNIČKA
ΨΥΓΕΙΟ
ХОЛОДИЛЬНИК
FRIGIDER

*Make
it
Wonderful*

FRANKE



CZ	POŽÁR	Varování; Riziko požáru / hořlavých materiálů
SK	POŽIAR	Varovanie; Riziko požiaru / horľavých materiálov
GR	ΦΩΤΙΑ	Προειδοποίηση; Κίνδυνος φωτιάς / εύφλεκτα υλικά
UA	ПОЖЕЖІ	Попередження; Ризик пожежі / легкозаймисті матеріали
RO	FOC	Avertisment; Risc de incendiu / materiale inflamabile

Obsah

POKYNY K POUŽITÍ.....	2
Obecná upozornění	2
Informace o technologii No-Frost	8
INFORMACE O POUŽITÍ.....	9
Ovládací panel displeje	9
Obsluha chladničky	9
Režim super chlazení	9
Úsporný režim Eco	10
Režim spořiče obrazovky	10
Aktivace funkce Dětský zámek	11
Nastavení teploty v chladničce	11
Varování ohledně nastavení teploty	12
Je-li jako součást produktu k dispozici turbo ventilátor;	13
Poličky - chiller	13
Možnost čerstvosti.....	13
ROZMÍSTĚNÍ POTRAVIN VE SPOTŘEBIČI	15
ČIŠTĚNÍ A ÚDRŽBA.....	16
PŘEPRAVA A ZMĚNA MÍSTA INSTALACE	17
Změna otevírání dvířek	17
NEŽ KONTAKTUJETE SERVIS	18
ČÁSTI SPOTŘEBIČE A PŘÍSLUŠENSTVÍ	21
Rozměry	22
TECHNICKÉ ÚDAJE	23
INFORMACE PRO ZKUŠEBNÍ INSTITUTY	23
PÉČE O ZÁKAZNÍKY A SERVIS.....	23

POKYNY K POUŽITÍ

Obecná upozornění

VAROVÁNÍ: Větrací otvory udržujte bez překážek.

VAROVÁNÍ: Nepoužívejte mechanické nástroje nebo jiné prostředky k urychlení procesu odmrazení s výjimkou těch, které doporučuje výrobce..

VAROVÁNÍ: V prostoru pro skladování potravin nepoužívejte elektrické spotřebiče, s výjimkou těch, které doporučuje výrobce.

VAROVÁNÍ: Nepoškodte chladicí okruh.

VAROVÁNÍ: Abyste předešli nebezpečí z důvodu nestability spotřebiče, je třeba hu upevnit v souladu s pokyny.

VAROVÁNÍ: Když umístíte spotřebič, ujistěte se, že není elektrický kabel zauzlovaný nebo poškozený.

VAROVÁNÍ: Neumísťujte žádné vícenásobné rozbočovací zásuvky ani přenosné zdroje napájení na zadní část spotřebiče.



Symbol ISO 7010 W021

Varování; Riziko požáru / hořlavých materiálů

- Pokud vaše chladnička používá jako chladivo R600a - bude to vyznačeno na štítku na chladicím zařízení- musíte si dát pozor během přepravy a montáže, aby nedošlo k poškození chladicích prvků spotřebiče. I když je R600a ekologický a přírodní plyn, je výbušný. Pokud dojde k velkému úniku z důvodu poškození chladicích prvků, přemístěte chladničku od otevřeného ohně nebo zdrojů tepla a místnost, v níž je spotřebič umístěný, několik minut větrejte.
- Během přenášení a umístování chladničky dejte pozor, abyste nepoškodili chladicí okruh plynu.

- Neskladujte výbušné substance, např. plechovky s aerosolem, neboť ty mohou v tomto spotřebiči způsobit vznik požáru.
- Tento spotřebič je určený k použití v domácnosti a podobných zařízeních, např. ;
 - kuchyňky pro zaměstnance v obchodech, kancelářích a ostatních pracovních prostředích
 - pro klienty v hotelech, motelech a ostatních obytných prostorech
 - pro klienty v penzionech;
 - pro catering a ostatní podobná prostředí
- Pokud zásuvka neodpovídá zástrčce chladničky, musí ji vyměnit výrobce, jeho servis nebo kvalifikované osoby, aby se tak předešlo nebezpečí.
- Tento přístroj nesmí používat osoby (včetně dětí) s omezenými tělesnými, smyslovými nebo mentálními schopnostmi anebo osoby bez příslušných znalostí a zkušeností, pokud nejsou pod dozorem anebo nebyli poučeni o užívání tohoto přístroje osobou, která odpovídá za jejich bezpečnost. Děti musí být pod dozorem, aby si s přístrojem nehrály.
- Speciálně uzemněná zástrčka byla připojena k napájecímu kabelu vaší chladničky. Tato zástrčka musí být použita se speciálně uzemněnou zástrčkou s 16 ampéry. Nemáte-li doma takovou zástrčku, nechte ji nainstalovat autorizovaným elektrikářem.
- Děti ve věku od 3 do 8 let smí nakládat a vykládat chladicí spotřebiče. Děti nemají provádět údržbu nebo čištění spotřebiče, velmi malé děti (0 - 3 let) nemají používat spotřebič, malé děti (3 - 8 let) nemají používat

spotřebič, pokud jsou bez stálého dozoru, starší děti (8-14 let) a lidé s omezenými fyzickými nebo duševními schopnostmi mohou používat spotřebiče bezpečně, pokud jsou pod dozorem nebo byli o bezpečném použití spotřebiče náležitě instruováni. Lidé s velice omezenými schopnostmi nemají používat spotřebič, dokud nejsou pod stálým dozorem.

- Tento spotřebič mohou používat děti starší 8 let a osoby s omezenými tělesnými, smyslovými nebo mentálními schopnostmi anebo osoby bez příslušných znalostí a zkušeností, pokud jsou pod dozorem nebo byly poučeny o bezpečném užívání tohoto přístroje a chápou související nebezpečí. Děti si se zařízením nesmí hrát. Čištění a údržba nesmí být prováděny dětmi bez dohledu dospělé osoby.
- Pokud je napájecí kabel poškozen, musí jej vyměnit výrobce, jeho servisní zástupce nebo obdobně kvalifikovaná osoba, aby se předešlo riziku.
- Tento spotřebič není určen k použití v nadmořských výškách nad 2000 m.

Aby nedošlo ke kontaminaci jídla, dodržujte prosím následující pokyny:

- Ponechání dvířek v otevřeném stavu po dlouhou dobu může způsobit výrazný nárůst teploty uvnitř oddělení spotřebiče.
- Pravidelně očišťujte povrchy, které přichází do kontaktu s jídlem, a také přístupné odtokové systémy.
- Syrové maso a ryby uchovávejte v chladničce ve vhodných kontejnerech, aby nedocházelo k jejich kontaktu s jinými potravinami nebo ukápnutí na ně.
- Oddělení pro mražené potraviny označená dvěma hvězdičkami jsou vhodná pro uchovávání předem zmražených potravin, uchovávání nebo výrobu zmrzliny a výrobu ledových kostek.
- Oddělení označená jednou, dvěma nebo třemi hvězdičkami nejsou vhodná pro zmrazení čerstvého jídla.
- Pokud chladicí zařízení je ponecháno prázdné po dlouhou dobu, je nutné ho vypnout, rozmrazit, očistit, osušit a ponechat dvířka otevřená, abyste zabránili tvorbě plísní uvnitř spotřebiče.

Staré a nefunkční lednice

- Pokud má Vaše stará chladnička zámek, před vyřazením jej rozbijte či odstraňte, protožež se tam mohou děti uvěznit a způsobit si poranění.
- Staré chladničky a mrazáky obsahují izolační materiál a chladicí kapalinu s CFC. Proto buďte při vyřazování staré chladničky opatrní, abyste nepoškodili životní prostředí.

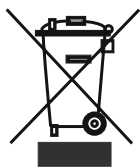

Symbol na výrobku nebo jeho balení udává, že tento výrobek nepatří do domácího odpadu. Je nutné odvézt ho do sběrného místa pro recyklaci elektrického a elektronického zařízení. Zajištěním správné likvidace tohoto výrobku pomůžete zabránit negativním důsledkům pro životní prostředí a lidské zdraví, které by jinak byly způsobeny nevhodnou likvidací tohoto výrobku. Podrobnější informace o recyklaci tohoto výrobku zjistíte u příslušného místního úřadu, služby pro likvidaci domovního odpadu nebo v obchodě, kde jste výrobek zakoupili.

Poznámky:

- Před instalací a používáním spotřebiče pečlivě pročtete návod na použití. **Naše firma není zodpovědná za poškození způsobené nesprávným užíváním.**
- Následujte instrukce na spotřebiči a návod k použití, návod uchovejte na bezpečném místě kvůli vyřešení problémů, které mohou nastat v budoucnosti.
- Tento spotřebič je vyroben pro použití v domácnostech a může být použit pouze v domácnosti a pro stanovené účely. Není vhodné pro komerční nebo jiné účely. Takovéto použití způsobí zrušení záruky na spotřebič a naše firma nebude zodpovědná za způsobené ztráty.
- Tento přístroj je vyroben pro použití v domácnostech a je vhodný pouze pro chlazení/ skladování potravin. Spotřebič není vhodný pro komerční a běžné použití a/nebo skladování látek jiných než potraviny. Naše firma není zodpovědná za ztráty způsobené při takovémto používání.

Bezpečnostní upozornění

- Nepoužívejte vícenásobné zásuvky nebo prodlužovací kabel.
- Nezapojte poškozené, přetržené či staré zástrčky.
- Za kabel nikdy netahejte, neohýbejte ho či ho neničte.

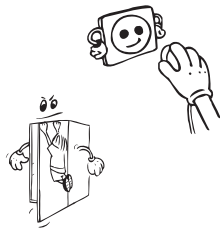

- Nenechávejte děti hrát si s lednicí nebo věšet se na dveře, tento spotřebič je určen pro použití dospělými.
- Nezapojte či nevypojte zástrčku mokřima rukama, předejete tak úrazu elektrickým proudem.
- Do lednice nevkládejte výbušný či zápalný materiál.
- Nápoje s vyšším obsahem alkoholu vkládejte do lednice svisle a uzavřené.
- Tělo či vrchní část lednice nepřekrývejte tkaninou. Ovlivňuje to výkon lednice.
- Při stěhování lednice upevněte vybavení tak, aby se nerozbilo.
- **Když jsou dvířka mrazničky zavřená, vzniká vakuum. Než ji znovu otevřete, počkejte 1 minutu.**
- Tento spotřebič má snadné otevírání dveří. U tohoto spotřebiče může dojít v dané oblasti k vzniku malé kondenzace.

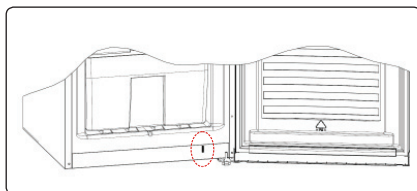

Instalace a obsluha lednice

Před použitím lednice věnujte pozornost následujícím bodům:

- Provozní napětí lednice je 220-240 V na 50 Hz.
- Za škody vzniklé neuzemněnou zásuvkou neneseme odpovědnost.
- Lednici umístěte na místo, kde nebude vystavena přímému slunečnímu záření.
- Spotřebič musí být alespoň 50 cm od zdrojů tepla, jako jsou vařiče, trouby, radiátory a plotny a alespoň 5 cm od elektrických sporáků.
- Lednice nesmí nikdy být používána venku a ponechána na dešti.
- Pokud je lednice umístěna vedle mrazáku, ponechte mezi jednotkami mezeru minimálně 2 cm. Předejete tak vlhkosti na vnějším povrchu.
- Na lednici nic nepokládejte a lednici umístěte tak, aby bylo nad lednicí místo alespoň 15 cm.
- Nastavitelné přední nohy by měly být nastaveny aby byl spotřebič vyrovnaný a stabilní. Nohy lze nastavit otočením ve směru hodinových ručiček (nebo v opačném směru). Učiňte tak před umístěním potravin do lednice.
- Před prvním použitím lednice všechny části utřete teplou vodou se sodou, poté pláchněte a vysušte. Po vyčištění vraťte všechny části zase zpět do lednice.



- Namontujte plastové rozpěry (část s černými žebry na zadní straně) otočením o 90° tak, jak je ukázáno na obrázku, zabráníte tak tomu, aby se kondenzátor dotýkal stěny.
- Chladnička by měla být umístěna u zdi s volnou vzdáleností 75 mm.

Před prvním použitím lednice

- Pokud používáte lednici poprvé nebo po převozu, ponechte lednici postavenou po třech hodinách a zapojte ji. Jinak se může poškodit kompresor.
- Při prvním použití se může z lednice linout smrad, který ovšem zmizí po schlazení lednice.



Informace o technologii No-Frost

Chladničky No-Frost se od ostatních chladniček liší svým principem fungování.

V normálních chladničkách se objevuje vlhkost, která se do nich dostane otevřením dveří a z vlhkosti v potravinách. Tato vlhkost způsobuje námrazu v zadní části vedení vzduchu. Chcete-li odmrazit námrazu a led v zadní části vedení vzduchu, musíte pravidelně vypínat chladničku a přeskládat potraviny, které musí zůstat zmrazeny, do samostatně vychlazeného zásobníku. Situace je u beznámrazových chladniček naprosto jiná. Suchý studený vzduch je vháněn do chladničky rovnoměrně z různých míst pomocí ventilátoru. Chladný vzduch se stejnoměrně rozptýlí mezi poličky, ochlazuje tak rovnoměrně potraviny a brání vzniku vlhkosti a námrazu. Kromě spousty úložného prostoru a moderního vzhledu se vám beznámrazová chladnička také bude snadněji používat.

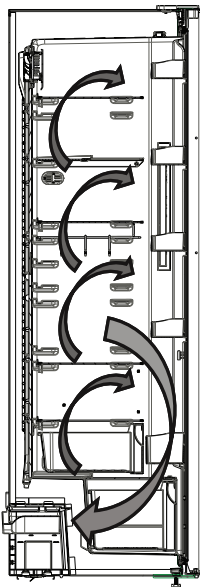

INFORMACE O POUŽITÍ

Ovládací panel displeje

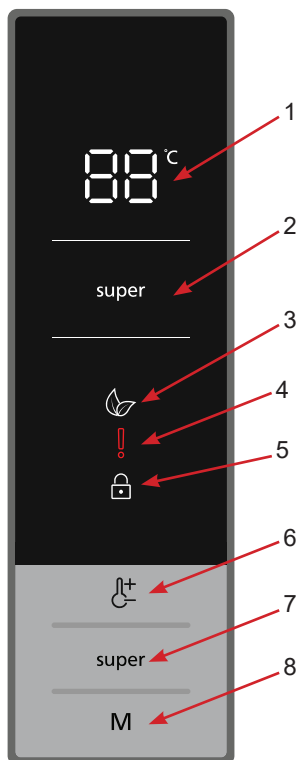

1. Ukazatel nastavení teploty přihrádky ledničky.
2. Kontrolka rychlého chlazení.
3. Symbol Ekonomického režimu.
4. Symbol alarmu / volání servisu.
5. Symbol dětského zámku.
6. Umožňuje změnit hodnotu teploty v přihrádce ledničky. Hodnota teploty v prostoru chladničky může být nastavena na 2, 4, 5, 6, 8 °C.
7. Tlačítko nastavení režimu super chlazení.
8. Tlačítko aktivující úsporný režim.

Osvětlení (je-li k dispozici)

Když je produkt poprvé zapojen do sítě, vnitřní osvětlení se může kvůli testům otevírání opozdit o 1 minutu.

Obsluha chladničky

Režim super chlazení

Jak ho používat

- Pro aktivaci symbolu super chlazení stiskněte tlačítko „Super“.
- Když je spotřebič nastaven do režimu super chlazení, zapípá bzučák.
- Když je tento režim vybrán, bude na ukazateli teploty na chladničce zobrazena teplotní hodnota, která byla vybrána před výběrem režimu.

V režimu:

- Nelze vybrat úsporný režim.
- Můžete znovu stisknout tlačítko nastavení teploty ledničky nebo stisknout tlačítko „Super“ a deaktivovat tak režim super chlazení.

POZNÁMKA: V závislosti na okolní teplotě se režim super chlazení automaticky zruší po 5 hodinách nebo když lednička dosáhne požadované teploty.

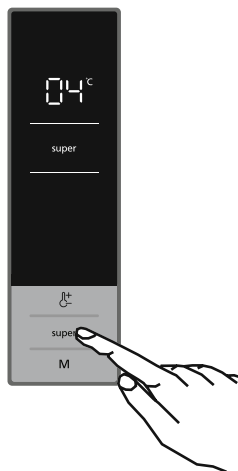

Úsporný režim Eco

Jak ho používat

- Stiskněte a podržte tlačítko režimu, dokud se nezobrazí symbol ekonomického režimu.
- Pokud do 1 sekundy nestisknete žádné jiné tlačítko, bude vybrán ekonomický režim, symbol ekonomického režimu 3 krát zabliká a ozve se zvukové upozornění.
- Je-li vybrán ekonomický režim, na ukazateli teploty chladničky se zobrazí „E“.

V režimu:

- Je možné zvolit režim super chlazení. V takovém případě se úsporný režim automaticky zruší a aktivuje se vybraný režim.
- Pokud po stisknutí tlačítka režimu nestlačíte žádné tlačítko během 1 sekundy, tento režim bude zrušen.

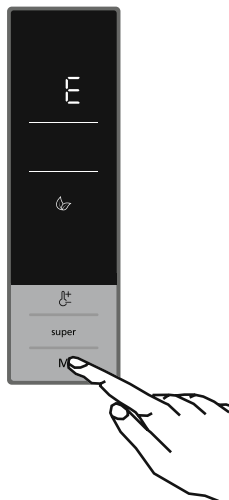

Režim spoříče obrazovky

Jak ho používat

- Pokud stisknete a podržíte tlačítko režimu na 3 sekundy, aktivuje se režim úspory obrazovky.
- Pokud po uplynutí 5 sekund po aktivaci režimu úspory obrazovky nestlačíte žádné jiné tlačítko, rozsvítí se kontrolky na ovládacím panelu.
- Pokud stisknete libovolné tlačítko, když je vypnuto osvětlení ovládacího panelu, na displeji se objeví aktuální nastavení, které vám umožní provést libovolnou změnu. Pokud po uplynutí 5 sekund po aktivaci režimu úspory obrazovky nestlačíte žádné jiné tlačítko, ovládací panel se znovu vypne.
- Režim spoříče obrazovky zrušíte tak, že nejprve stisknete kterékoli tlačítko, čímž aktivujete tlačítka a poté znovu stisknete a podržíte tlačítko Režim po dobu 3 vteřin.
- Když je aktivován režim spoříče obrazovky, můžete aktivovat funkci dětské pojistky.
- Pokud po uplynutí 5 sekund po zapnutí dětské pojistky nestlačíte žádné jiné tlačítko, rozsvítí se kontrolky na ovládacím panelu. Poté se zobrazí přednastavené hodnoty a pokud stisknete jakékoliv tlačítko, objeví se symbol dětské pojistky. Chcete-li zrušit dětskou pojistku, můžete stisknout a držet tlačítka nastavení Super a Chlazení na 5 sekund.

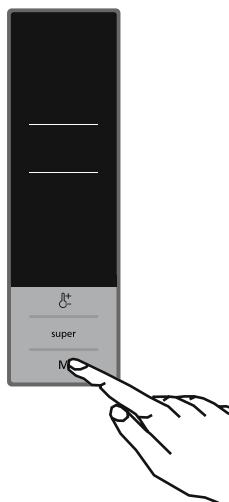

Aktivace funkce Dětský zámek

Kdy ho používat

Chcete-li předejít tomu, aby si děti hrály s tlačítky a měnily provedená nastavení, spotřebič je vybaven funkcí dětského zámku.

Aktivace funkce Dětský zámek

- Na 5 sekund současně stisknete tlačítka Super a nastavení teploty v chladničce.
- Po zvolení režimu se na displeji zobrazí symbol zámku.

Deaktivace funkce Dětský zámek

Na 5 sekund současně stisknete tlačítka Super a nastavení teploty v chladničce.

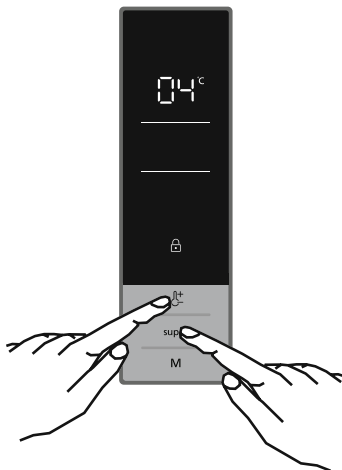

Funkce alarmu – Otevřená dvířka

Pokud dvířka chladničky zůstanou otevřená déle než 2 minuty, mraznička dvakrát zapípá.

Nastavení teploty v chladničce

- Počáteční hodnota teploty pro nastavení chladničky je 5 °C.
- Jednou stisknete tlačítko nastavení teploty chladničky.
- Když toto tlačítko poprvé stisknete, začne blikat nejnovější hodnota na ukazateli teploty chladničky.
- Každé stisknutí tohoto tlačítka nastaví hodnotu na nižší stupeň: (2, 4, 5, 6, 8 °C)
- Pokud budete tlačítko dál držet, restartuje se od 2°C.
- Teplotní hodnota, která byla vybrána před aktivací režimu rychlého chlazení ne šetrného režimu, zůstane stejná, jakmile bude tento režim dokončen nebo zrušen. Spotřebič bude dále pokračovat v provozu na těchto nastavených teplotních hodnotách.

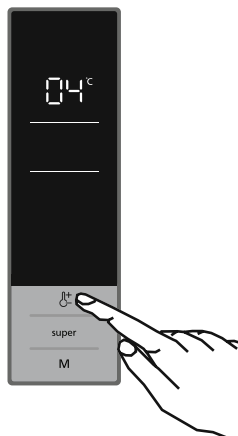

Doporučené nastavení teploty pro chladničku

Kdy ho nastavit	Nastavit hodnotu
Při uložení malého množství jídla	8°C
Pro běžné použití	4°C, 5°C, 6°C
Při uložení velkého množství jídla	2°C

Varování ohledně nastavení teploty

- Nedoporučujeme používat chladničku, pokud teplota okolí klesne pod 10 °C, neboť její provoz by za takovýchto podmínek nebyl efektivní.
- Než dokončíte nastavení, nepřecházejte k jinému nastavení.
- Nastavení teploty musí být provedeno v souladu s frekvencí otevírání dveří a množstvím potravin uložených v chladničce.
- Vaše chladnička musí být provozována 24 hodin v dané okolní teplotě bez přerušení, aby došlo k naprostému vychlazení.
- Dveře chladničky neotevírejte často a v tuto dobu do ní nevkládejte příliš velké množství potravin.
- Funkce 5 minutové prodlevy slouží k tomu, aby se předešlo poškození kompresoru chladničky, když odpojíte zástrčku a potom ji znovu zapojíte nebo když dojde k výpadku napájení. Vaše chladnička začne fungovat normálně po 5 minutách.
- Vaše chladnička je navržena tak, aby pracovala v intervalech uvedených ve standardech, v souladu s třídou uvedenou na informačním štítku. Nedoporučujeme spuštění vaší chladničky mimo uvedené limity, aby bylo možné dosáhnout efektivního chlazení.
- Tento spotřebič je navržen k použití při okolní teplotě v rozmezí 16°C - 38°C.

Klimatická třída a význam:

T (tropická): Tato chladnička je určena k použití při okolní teplotě od 16 °C do 43 °C.

ST (subtropická): Tato chladnička je určena k použití při okolní teplotě od 16 °C do 38 °C.

N (normální): Tato chladnička je určena k použití při okolní teplotě od 16 °C do 32 °C.

SN (subnormální): Tato chladnička je určena k použití při okolní teplotě od 10 °C do 32 °C.

Je-li jako součást produktu k dispozici turbo ventilátor;

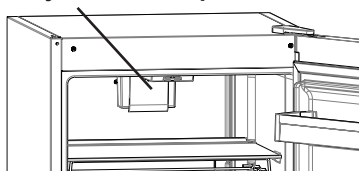

- Při skladování jídla neblokujte otvory pro přívod a odvod vzduchu, v opačném případě dojde k zablokování cirkulace vzduchu.

Poličky - chiller

Uchování potravin v chilleru místo v mrazničce umožní, aby si potraviny zachovaly svoji čerstvost a chuť ještě déle než na čerstvém vzduchu. Když se zásuvka chilleru zašpiní, vyjměte ji a umyjte.

(Voda mrzne při 0 °C, ale potraviny obsahující sůl nebo cukr mrznou při nižší teplotě.)

Lidé chiller používají ke skladování čerstvých ryb, rýže, atd....

Nevkládejte potraviny, které chcete zmrazit nebo zásobníky na led, v kterých chcete připravit led.

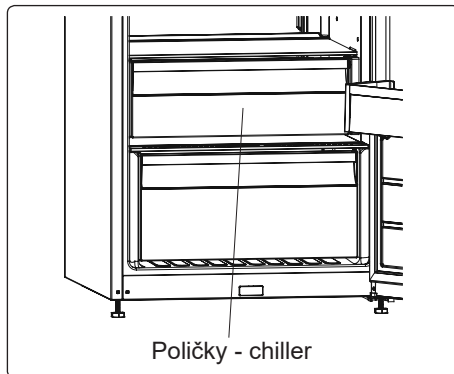

Možnost čerstvosti

Ovladač vlhkosti v uzavřené pozici umožní delší skladování čerstvého ovoce a zeleniny.

V případě, že je zásobník na zeleninu úplně plný, lze otevřít kolečko před zásobníkem. Když ho otevřete, bude se kontrolovat teplota a vlhkost vzduchu v crisperu a potraviny vydrží déle.

Pokud na skleněné polici uvidíte kondenzaci, nastavte ovládání vlhkosti do otevřené pozice.

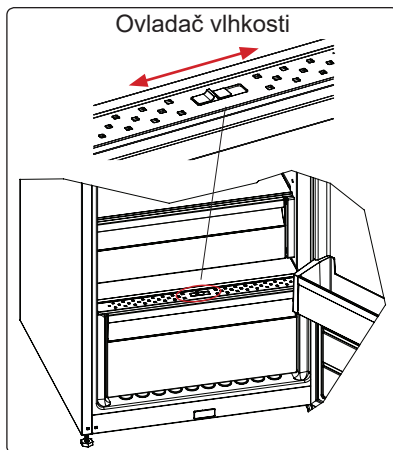

Vizuální a textové popisy na části s příslušenstvím se mohou lišit podle modelu vašeho spotřebiče.

1.1.1 Technologie přirozené ionizace (u některých modelů)

Díky technologii přirozené ionizace Natural Ion Tech se ve vzduchu šíří záporné ionty, které neutralizují částice nepříjemného zápachu a prachu.

Technologie přirozené ionizace odstraňuje tyto částice ze vzduchu v chladničce, a tím zlepšuje kvalitu vzduchu a odstraňuje pachy.

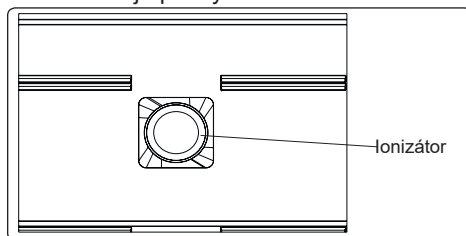

- Tato funkce je volitelná. Váš výrobek ji nemusí mít.
- Umístění vašeho ionizátoru se může u různých výrobců lišit.

1.1.2 Technologie zachování čerstvosti potravin Maxi-Fresh Preserver (pokud je k dispozici)

Technologie Maxi Fresh Preserver umožňuje odstranit ethylenový plyn (prchavá organická sloučenina přirozeně uvolňovaná z čerstvých potravin) a nepříjemné pachy z oddílu pro čerstvé potraviny.

Tak zůstanou potraviny čerstvé déle.

- Příhrádku s technologií Maxi Fresh Preserver je nutné jednou za rok vyčistit. Filtr je nutné umístit na 2 hodiny do trouby při 65 °C.
- Pro vyčištění filtru odstraňte zadní kryt filtru vytažením ve směru šipky.
- Filtr by neměl být čištěn vodou ani žádným čisticím prostředkem.

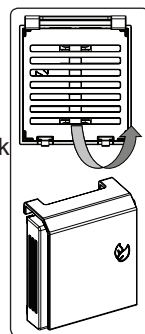
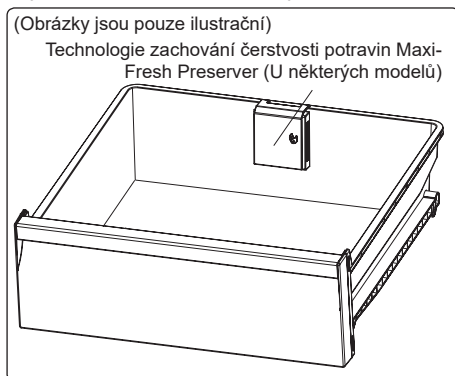

Vizuální a textové popisy na části s příslušenstvím se mohou lišit podle modelu vašeho spotřebiče.

ROZMÍSTĚNÍ POTRAVIN VE SPOTŘEBIČI

Prostor chladničky se používá ke skladování čerstvých potravin po dobu několika dnů.

- Potraviny nekládejte tak, aby byly v přímém kontaktu se zadní stěnou prostoru chladničky. Okolo potravin nechte určitý prostor, abyste tak umožnili cirkulaci vzduchu.
- Nevkládejte do chladničky horké potraviny nebo nápoje.
- Potraviny vždy skladujte v uzavřených nádobách nebo zabalené.
- Abyste snížili vlhkost a následnou tvorbu námrazy, nikdy neumísťujte kapaliny do neutěsněných nádob.
- Maso všech typů, zabalené do sáčků, se doporučuje vložit na skleněnou policičku nad zásuvkou na zeleninu, kde je vzduch chladnější.
- Ovoce a zeleninu můžete vkládat do crisperu nezabalené.
- Abyste předešli úniku chladného vzduchu, neotevírejte dveře příliš často a nenechávejte je dlouho otevřené.

Potraviny	Délka skladování	V které části chladničky skladovat
Ovoce a zelenina	1 týden	Do zásuvky crisper (bez obalu)
Maso a ryby	2-3 dny	Zakryté plastovou fólií nebo sáčky nebo v boxu na maso (na skleněné policičce)
Čerstvý sýr	3-4 dny	Ve speciální policičce ve dveřích
Máslo a margarín	1 týden	Ve speciální policičce ve dveřích
Produkty v lahvích, mléko a jogurt	Do expirace doporučené výrobcem	Ve speciální policičce ve dveřích
Vejce	1 měsíc	V zásobníku na vajíčka
Vařené potraviny		Všechny policičky

ČIŠTĚNÍ A ÚDRŽBA

- Před přistoupením k čištění nejprve odpojte chladničku od napájení vytažením zástrčky napájecího kabelu ze zásuvky.



- Je zakázáno čistit chladničku nalitím vody do vnitřního prostoru..



- Vnitřní a vnější povrch spotřebiče lze otřít měkkým hadříkem (nebo houbičkou) namočeným do teplé vody s trochou prostředku na mytí nádobí.

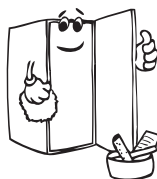
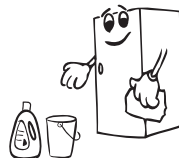

- Jednotlivé komponenty vyjímáte ze spotřebiče postupně a umyjte je ve vodě s trochou prostředku na mytí nádobí. Tyto komponenty nelze mýt v myčce nádobí.



- Nepoužívejte abrazivní prostředky, saponáty ani mýdla. Po umytí vše opláchněte čistou vodou a důkladně vysušte. Po ukončení čištění připojte spotřebič k napájení zasunutím zástrčky suchou rukou do zásuvky.

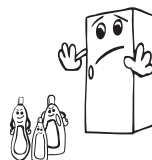

- Kondenzátor (černý prvek na zadní straně ledničky) je třeba čistit pomocí měkkého kartáče minimálně jednou ročně. Tímto způsobem umožníte chladničce pracovat efektivněji a s menší spotřebou energie.



NAPÁJENÍ MUSÍ BÝT VŽDY ODPOJENO

Výměna LED osvětlení

Pokud je chladnička vybavena LED osvětlením, kontaktuje zákaznický servis, neboť takovou výměnu smí provádět pouze kvalifikovaný personál.

PŘEPRAVA A ZMĚNA MÍSTA INSTALACE

Přeprava a změna místa instalace

- Originální obal a polystyrénovou pěnu si můžete uschovat pro případnou přepravu spotřebiče v budoucnu (volitelné).
- V případě opětovné přepravy použijte silný obal, popruhy nebo silné provazy a postupujte v souladu s pokyny pro přepravu uvedenými na originálním přepravním obalu.
- Vyjměte veškeré pohyblivé příslušenství (police, přihrádky na ovoce a zeleninu apod.) nebo upevněte uvnitř spotřebiče tak, aby se během přemísťování a přepravy nemohlo pohybovat.

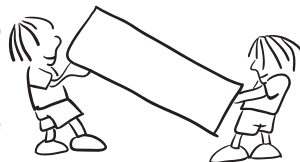

Chladničku vždy přepravujte ve svislé poloze.

Změna otevírání dvířek

- Nelze změnit směr otevírání dvířek chladničky, pokud je madlo připevněno k čelní straně těchto dvířek.
- Směr otevírání dvířek lze změnit u pouze u modelů, které nejsou vybaveny madly.
- Pokud lze změnit směr otevírání dvířek Vaší chladničky, kontaktujte nejbližší autorizovaný servis, který provede změnu směru jejich otevírání.

NEŽ KONTAKTUJETE SERVIS

Chyby

Pokud narazíte na problém s vaší chladničkou, před kontaktováním poprodejního servisu zkontrolujte následující položky.

TYP CHYBY	VÝZNAM	PROČ	CO DĚLAT
E01	Výstražný senzor		Zkontaktujte co nejdříve servis.
E02	Výstražný senzor		Zkontaktujte co nejdříve servis.
E03	Výstražný senzor		Zkontaktujte co nejdříve servis.
E06	Výstražný senzor		Zkontaktujte co nejdříve servis.
E07	Výstražný senzor		Zkontaktujte co nejdříve servis.
E08	Upozornění na nízké napětí	Elektrické napájení zařízení kleslo pod 170 V.	<ul style="list-style-type: none"> - Nejedná se o selhání zařízení, tato chyba pomáhá, aby se zabránilo poškození kompresoru. - Napětí je třeba zvýšit zpět na požadovanou úroveň <p>Pokud se toto varování neustále opakuje, je třeba zkontaktovat autorizovaného technika.</p>
E10	Lednička není dostatečně vychlazená	<p>Pravděpodobně z důvodu:</p> <ul style="list-style-type: none"> - Dlouhodobého výpadku napájení. - Do ledničky bylo vloženo teplé jídlo. 	<ol style="list-style-type: none"> 1. Teplotu v ledničce nastavte na nižší hodnoty nebo nastavte super chlazení. To by mělo odstranit oznámení chyby, jakmile bude požadována teplota dosažena. Zavřete dveře, aby se urychlil čas dosažení správné teploty. 2. Prosim, uvolněte místo před otvory kanálu vzduchového rozvodu a vyhněte se umístění potravin v blízkosti senzoru. <p>Pokud se toto varování neustále opakuje, je třeba zkontaktovat autorizovaného technika.</p>
E11	Příliš nízká teplota v ledničce	Různé	<ol style="list-style-type: none"> 1. Zkontrolujte, zda je ukazatel režimu super chlazení aktivován. 2. Snižte teplotu v ledničce. 3. Zkontrolujte, zda jsou ventily průchozí a nejsou ucpané. <p>Pokud se toto varování neustále opakuje, je třeba zkontaktovat autorizovaného technika.</p>

Důvody nesprávného fungování chladničky mohou být triviální, proto než budete kontaktovat servis zkontrolujte následující. Můžete si tak ušetřit čas i peníze.

Co dělat, pokud spotřebič nefunguje;

Zkontrolujte, zda;

- Napájení nefunguje,
- Hlavní domácí vypínač je odpojený,
- Zásuvka je dostatečná. To ověříte tak, že do stejné zásuvky zapojíte jiný spotřebič, o kterém víte, že funguje.

Co dělat, pokud spotřebič funguje slabě;

Zkontrolujte, zda;

- Spotřebič jste nepřetížili,
- Tlačítko nastavení teploty v chladničce je v poloze 2.
- Dveře jsou řádně zavřené,
- Na kondenzátoru není prach,
- Vzadu a po stranách je dostatek místa.

Je-li vaše chladnička příliš hlasitá:

Normální zvuky

Krátké praskání: Tento zvuk zaslechnete když termostat zapne a vypne kompresor.

Zvuk kompresoru: Normální zvuk motoru. Tento hluk znamená, že kompresor funguje normálně. Kompresor může způsobit větší hluk po kratší dobu po svém spuštění.

Zvuk bublání: Tento zvuk je způsoben průtokem chladiva v trubicích systému.

Zvuk tekoucí vody: Normální zvuk tekoucí vody odtékající do výparníku během odmrazování. Tento zvuk lze zaslechnout během odmrazování.

Zvuk proudění vzduchu: Normální zvuk ventilátoru. Chladnička vydává tento zvuk při normálním provozu, v důsledku cirkulace vzduchu.

Pokud jsou hrany chladničky, které jsou v kontaktu s dveřmi, horké:

Zejména v létě (teplém počasí), se mohou povrchy spojů během provozu kompresoru zahřát, to je normální.

Pokud se v chladničce vytvoří vlhkost:

- Jsou všechny potraviny řádně zabalené? Byly nádoby před vložením do chladničky řádně osušeny?
- Otvíráte chladničku často? Při otevření dveří se vlivem okolní vlhkosti zvýší vlhkost v chladničce. Vlhkost roste při častějším otvírání dveří, zejména je-li vlhkost v místnosti vysoká.

Pokud se dveře řádně neotvírají a nezavírají;

- Brání zavření dveří obaly potravin?
- Byly správně umístěny poličky, zásuvky a příslušenství ve dveřích chladničky?
- Jsou spoje dveří opotřebované nebo poškozené?
- Je chladnička na rovném povrchu?

Jak ušetřit energii

- 1- Umístěte přístroj do studené, řádně větrané místnosti, nikoli na přímé slunce ani do blízkosti zdrojů tepla (topení, vařič atd.). V takovém případě použijte izolační desku.
- 2- Nechte teplé potraviny a nápoje vychladnout vně přístroje.
- 3- Pokud do přístroje umístíte nápoje a zbylé potraviny, musí být přikryty. Jinak se v přístroji zvýší vlhkost. Provozní doba se tudíž zvýší. Přikrytí nápojů a potravin také zachová chuť a vůni.
- 4- Pokud vkládáte nápoje a potraviny do přístroje, nechte dveře otevřené na co nejkratší dobu.
- 5- Udržujte kryty přihrádek rozlišných teplot zavřené. (přihrádky na čerstvou zeleninu, chladič, atd.)
- 6- Těsnění dveří musí být čisté a pružné. V případě opotřebení, je-li těsnění odnímatelné, vyměňte ho. Pokud těsnění není odnímatelné, musíte vyměnit dvířka.

ČÁSTI SPOTŘEBIČE A PŘÍSLUŠENSTVÍ

Tento spotřebič není určen k použití jako vestavěné zařízení.

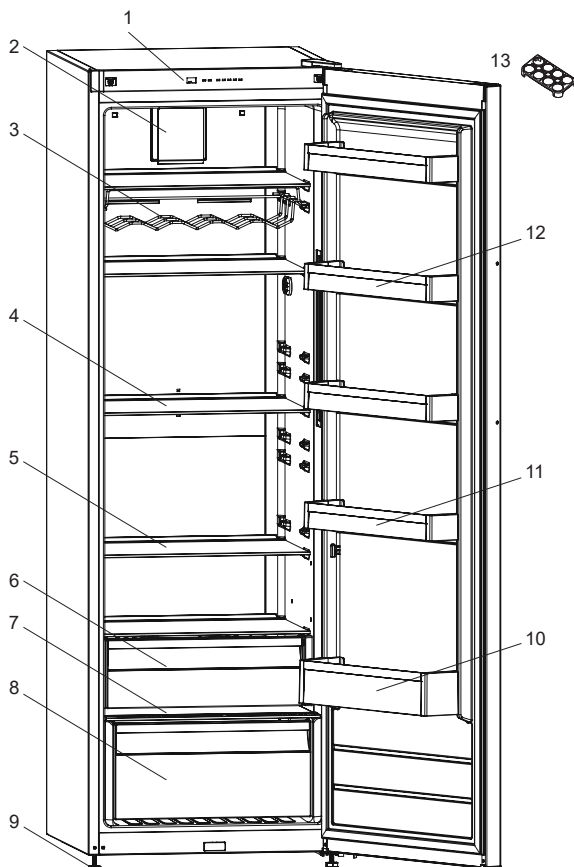

Tato prezentace je pouze informativní a týká se součástí spotřebiče. Části se mohou lišit podle modelu spotřebiče.

- | | |
|---|--|
| 1. Ovládací panel | 8. Spodní přihrádka na čerstvou zeleninu |
| 2. Turbo ventilátor | 9) Nastavitelná nožička |
| 3. Držák na víno | 10) Přihrádka na lahve |
| 4. Poličky do chladničky | 11) Poličky ve dveřích |
| 5) Nastavitelná Skleněná Polička* | 12) Držák vajec |
| 6) Horní přihrádka na čerstvou zeleninu | 13) Horní LED pásek * |
| 7. Kryt spodní přihrádky na čerstvou zeleninu | * u některých modelů |

Oddělení pro čerstvé potraviny (Chladnička): Neefektivnější využití energie je zajištěno při umístění zásuvek ve spodní části chladničky a rovnoměrném umístění polic, zatímco pozice košíků na dvířkách chladničky spotřebu energie neovlivňuje.

Rozměry

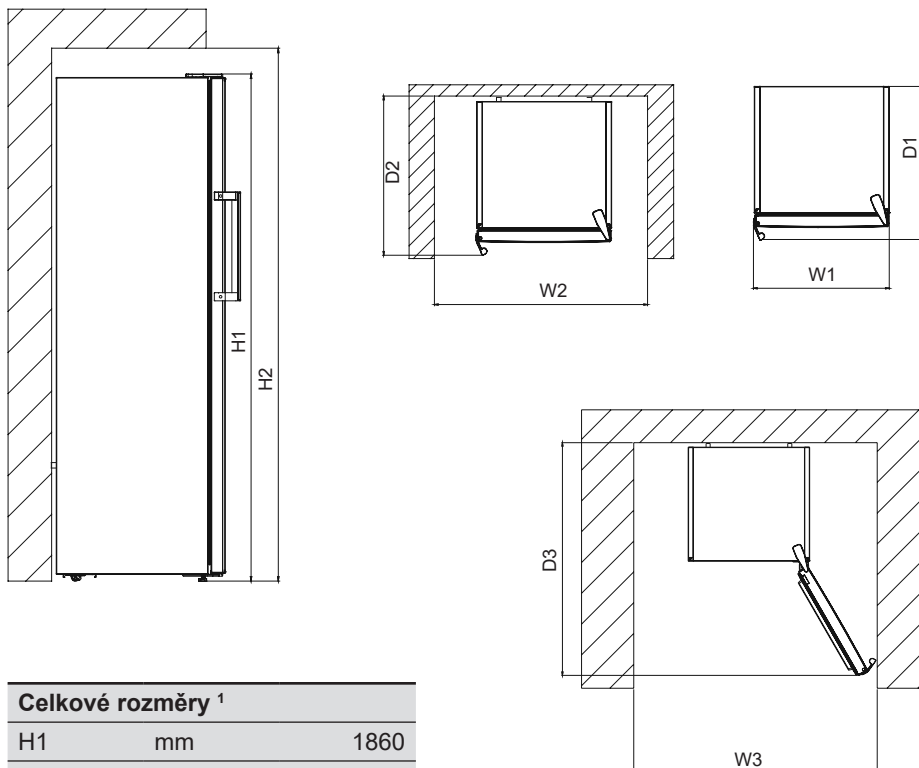

Celkové rozměry ¹		
H1	mm	1860
W1	mm	595
D1	mm	704,1

Prostor vyžadovaný v provozu ²		
H2	mm	2010
W2	mm	695
D2	mm	744,1

Celkový prostor vyžadovaný v provozu ³		
W3	mm	981,6
D3	mm	1243,5

ČÁST - 8. TECHNICKÉ ÚDAJE

Technické údaje jsou uvedeny na typovém štítku uvnitř spotřebiče a na energetickém štítku. QR kód na energetickém štítku dodávaném se spotřebičem poskytuje webový odkaz na informace týkající se výkonu spotřebiče v databázi EU EPREL.

Uchovejte si energetický štítek pro referenční potřeby s návodem k použití a všemi ostatními dokumenty dodanými s tímto spotřebičem.

Rovněž lze tyto informace nalézt v databázi EPREL prostřednictvím odkazu <https://eprel.ec.europa.eu> a pomocí názvu modelu a výrobního čísla, které naleznete na typovém štítku spotřebiče.

Podrobné informace o energetickém štítku naleznete na adrese www.theenergylabel.eu.

ČÁST - 9. INFORMACE PRO ZKUŠEBNÍ INSTITUTY

Instalace a příprava tohoto spotřebiče pro jakékoliv ověřování EcoDesign musí vyhovovat normě EN 62552. Požadavky na větrání, rozměry výklenku a minimální vzdálenosti zadní části od stěn musí odpovídat hodnotám uvedeným v tomto návodu k použití v ČÁSTI 1. Ohledně dalších informací včetně plnicích plánů se obraťte na výrobce.

ČÁST - 10. PÉČE O ZÁKAZNÍKY A SERVIS

Používejte pouze originální náhradní díly.

Při kontaktu se servisním střediskem se ujistěte, že máte k dispozici následující údaje: Model, výrobní číslo (PNC), sériové číslo.

WWW.FRANKE.COM

© Franke Technology and Trademark Ltd, Switzerland

TECHNICKÁ PODPORA

V případě provozních potíží se obraťte na technické servisní středisko Franke.

Nevyužívejte služeb neautorizovaných techniků.

Sdělte:

- typ závady
- model spotřebiče (art./kód)
- sériové číslo (S.N.)

Při kontaktu se servisním střediskem uvádějte kódy uvedené na identifikačním štítku produktu.

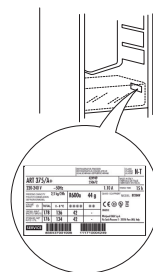

Obsah

PRED POUŽÍVANÍM CHLADNIČKY	25
Všeobecné upozornenia.....	25
Staré a zastarané chladničky	28
Inštalácia a prevádzka vašej chladničky	29
Pred používaním chladničky	29
Informácie o technológii No-Frost	30
INFORMÁCIE O POUŽITÍ.....	31
Displej ovládacieho panela.....	31
Používanie chladničky	31
Režim super-chladenia.....	31
Úsporný režim	32
Režim úspory obrazovky	32
Aktivácia detskej poistky	33
Nastavenia teploty chladničky	33
Upozornenia na nastavenia teploty	34
Príslušenstvo.....	35
Polica chladiacej priehradky	35
Volič čerstvých potravín	35
ROZLOŽENIE POTRAVÍN V SPOTREBIČI.....	37
ČISTENIE A ÚDRŽBA.....	38
DODANIE A PREMIESTNENIE	38
Zmena pozície dverí	39
PRED ZAVOLANÍM DO SERVISU	39
Tipy na úsporu energie.....	41
ČASTI SPOTREBIČE A PRÍSLUŠENSTVO.....	42
TECHNICKÉ ÚDAJE	44
INFORMÁCIE PRE SKÚŠOBNÉ INŠTITÚCIE	44
ZÁKAZNÍCKA STAROSTLIVOSŤ A SERVIS.....	44

PRED POUŽÍVANÍM CHLADNIČKY

Všeobecné upozornenia

VAROVANIE: Predchádzajte zablokovaniu vetracích otvorov v plášti spotrebiča alebo v zabudovanej konštrukcii.

VAROVANIE: Nepoužívajte iné mechanické zariadenia alebo iné pomôcky na zrýchlenie procesu rozmrazovania ako sú tie, ktoré odporúča výrobca.

VAROVANIE: Vo vnútri priechodkov na skladovanie potravín v spotrebiči nepoužívajte elektrické spotrebiče, pokiaľ nie sú typu, ktorý odporúča výrobca.

VAROVANIE: Nepoškodte chladiaci okruh.

VAROVANIE: Aby ste predišli nebezpečenstvu spôsobenému nestabilitou spotrebiča, je potrebné ho upevniť podľa týchto pokynov:

VAROVANIE: Pri umiestňovaní spotrebiča sa uistite, že napájací kábel nie je zachytený alebo poškodený.

VAROVANIE: K zadnej strane spotrebiča neumiestňujte prenosné rozvodky alebo prenosné zdroje napätia.



SYMBOL ISO 7010 W021

Varovanie: Riziko požiaru/horľavých materiálov

- Ak váš spotrebič používa ako chladiacu látku R600a (táto informácia sa nachádza na štítku na chladničky), mali by ste byť opatrní počas prepravy a inštalácie, aby ste predišli poškodeniu chladiacich prvkov. R600a je prírodný plyn šetrný k životnému prostrediu, ale je výbušný. V prípade úniku z dôvodu poškodenia chladiča presuňte chladničku mimo otvoreného ohňa alebo zdrojov tepla a vyvetrajte miestnosť, v ktorej sa spotrebič nachádza.
- Počas umiestňovania a prenášanie chladničky nepoškodte okruh chladiaceho plynu.
- V tomto spotrebiči neskladujte výbušné látky, napr. plechovky s aerosólom.

- Tento spotrebič je určený na používanie v domácnosti a pri podobnom používaní, ako napríklad:
 - kuchynské oblasti pre personál v obchodoch, kanceláriách a v iných pracovných prostrediach;
 - farmárske domy a klienti v hoteloch, motelloch a v iných prostrediach rezidenčného typu;
 - zariadeniach typu nocľah s raňajkami;
 - kateringové a podobné nemaloobchodné použitia.
- Ak sa zástrčka chladničky nezmesť do zásuvky, musí byť vymenená výrobcom, servisným technikom alebo podobne kvalifikovanými osobami, aby sa predišlo zraneniu.
- Špeciálne uzemnená zástrčka bola pripojená k napájaciemu káblu vašej chladničky. Táto zástrčka by sa mala používať so špeciálne uzemnenou zásuvkou s výkonom 16 ampérov. Ak sa vo vašej domácnosti žiadna takáto zásuvka nenachádza, dajte si ju nainštalovať autorizovaným elektrikárom.
- Tento spotrebič môžu používať deti staršie ako 8 rokov a osoby so zníženými fyzickými, vnemovými alebo mentálnymi schopnosťami, prípadne nedostatkom skúseností a vedomostí, pokiaľ sú počas prevádzky spotrebiča pod náležitým dozorom alebo vedením v záujme bezpečného používania spotrebiča s vedomím si sprievodných rizík. Deti sa nesmú hrať so spotrebičom. Deti bez dozoru nesmú vykonávať čistenie ani používateľskú údržbu.
- Deti vo veku od 3 do 8 rokov smie nakladať a vykladať chladiace spotrebiče. Deti nemajú vykonávať údržbu alebo čistenie spotrebiča, veľmi malé deti (0 – 3 rokov) nemajú používať spotrebič, malé deti (3 – 8 rokov) nemajú používať spotrebič, ak sú bez stáleho dozoru, staršie deti (8 – 14 rokov) a ľudia s obmedzenými fyzickými alebo duševnými

schopnosťami môžu používať spotrebiče bezpečne, ak sú pod dozorom alebo boli o bezpečnom použití spotrebiča náležite poučení. Ľudia s veľmi obmedzenými schopnosťami nemajú používať spotrebič, kým nie sú pod stálym dozorom.

- Ak je napájací kábel poškodený, výrobca, autorizované servisné stredisko alebo iná náležite kvalifikovaná osoba ho musí vymeniť, aby nemohlo dôjsť k ublíženiu na zdraví.
- Tento spotrebič nie je určený na použitie v nadmorských výškach nad 2000 m.

Aby nedošlo ku kontaminácii jedla, dodržujte prosím nasledujúce pokyny:

- Ponechanie dvierok v otvorenom stave po dlhú dobu môže spôsobiť výrazný nárast teploty vnútri oddelenia spotrebiča.
- Pravidelne ošetrojte povrchy, ktoré prichádzajú do kontaktu s jedlom, a tiež prístupné odtokové systémy.
- Surové mäso a ryby uchovávajte v chladničke vo vhodných kontajneroch, aby nedochádzalo k ich kontaktu s inými potravinami alebo kvapnutiu na ne.
- Oddelenie pre mrazené potraviny označené dvoma hviezdikami sú vhodné pre uchovávanie vopred zmrazených potravín, uchovávanie alebo výrobu zmrzliny a výrobu ľadových kociek.
- Oddelenie označené jednou, dvoma alebo tromi hviezdikami nie sú vhodné pre zmrazenie čerstvého jedla.
- Ak chladiace zariadenie je ponechané prázdne po dlhú dobu, je nutné ho vypnúť, rozmraziť, očistiť, osušiť a ponechať dvierka otvorené, aby ste zabránili tvorbe plesní vo vnútri spotrebiča.

Dávkovač vody je k dispozícii

- Očistíte nádrže na vodu, pokiaľ neboli použité počas 48 h; ak voda nebola odčerpaná zo systému počas 5 dní, prepláchnite vodovodný systém pripojený k prívodu vody.

Staré a zastarané chladničky



- Ak má vaša stará chladnička zámok, zlomte ho alebo ho odstráňte, pretože deti sa môžu zachytiť dovnútra a môže dôjsť k nehode.
- Staré chladničky a mrazničky obsahujú izolačný materiál a chladivo s freónmi. Preto dbajte na to, aby ste pri likvidácii starých chladničiek nepoškodzovali životné prostredie.

Požiadajte miestne úrady o likvidáciu WEEE, a to za účelom opätovného použitia, recyklácie a obnovy.

Poznámky:

- Pred inštaláciou a použitím spotrebiča si pozorne prečítajte návod na použitie. Nie sme zodpovední za škody vzniknuté nesprávnym používaním.
- Dodržte pokyny uvedené na spotrebiči a v návode na použitie, tento návod uchovajte na bezpečnom mieste, aby ste mohli vyriešiť problémy, ak k nim v budúcnosti nedôjde.
- Tento spotrebič je vyrobený tak, aby bol použitý v domácnostiach a možno ho použiť iba v domácom prostredí a na špecifikované účely. Nie je určená na komerčné alebo laboratórne použitie. Takéto použitie spôsobí, že záruka stratí platnosť a naša spoločnosť neponesie zodpovednosť za straty, ku ktorým dôjde.
- Tento spotrebič je vyrobený tak, aby sa používal v domácnostiach a je vhodný iba pre skladovanie / chladenie potravín. Nie je vhodný na komerčné použitie a/alebo skladovanie látok iných ako sú potraviny. Naša spoločnosť nezodpovedá za straty, ku ktorým dôjde v opačnom prípade.

Bezpečnostná varovania

- Nepoužívajte rozdvojky ani predlžovací kábel.
- Nezapájajte do starých, poškodených alebo opotrebovaných zásuviek.
- Kábel neťahajte, neohýbajte alebo nepoškodzujte.



- Tento spotrebič je navrhnutý na použitie dospelými osobami, nedovoľte deťom, aby sa so spotrebičom hrali alebo sa vešali na dvere.
- Nezapájajte do zásuvky ak máte mokré ruky, mohlo by dôjsť k úrazu elektrickým prúdom!
- Do chladničky nekladajte výbušný alebo horľavý materiál. Nápoje s vyšším obsahom alkoholu umiestnite vertikálne pričom ich hrdlá v chladničke pevne uzatvorte.
- Hornú časť chladničky nezakrývajte. Ovplyvní to výkonnosť chladničky.
- Príslušenstvo v chladničke počas prepravy upevnite, aby ste predišli jeho poškodeniu.
- Nepoužívajte zástrčkový adaptér.



- Ak sú dvere chladničky zatvorené, vytvorí sa nepriedušné tesnenie. Pred opätovným otvorením počkajte asi 1 minútu.
- Toto použitie je voliteľné pre jednoduché otváranie dverí. S týmto druhom používania sa môže okolo tejto oblasti vyskytnúť slabá kondenzácia, ktorú môžete odstrániť.

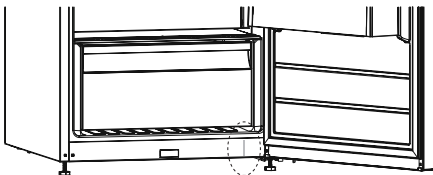

Inštalácia a prevádzka vašej chladničky

Pred spustením chladničky musíte venovať pozornosť nasledujúcim bodom:

- Prevádzkové napätie vašej chladničky je 220-240 V pri 50 Hz.
- Nenesieme zodpovednosť za škody, ku ktorým dôjde v dôsledku neuzemnenia.
- Chladničku umiestnite na miesto, kde nebude vystavená priamemu slnečnému svetlu.
- Váš spotrebič by sa mal nachádzať vo vzdialenosti aspoň 50 cm od sporáka, rúr a mal by sa nachádzať vo vzdialenosti aspoň 5 cm od elektrických rúr.
- Nikdy by sa nemal používať v exteriéri alebo nechávať na daždi.
- Keď sa chladnička umiestni vedľa mraziacej skrine, mal by sa medzi nimi nachádzať priestor aspoň 2 cm, aby sa predišlo vyzrážaniu vlhkosti na vonkajšom povrchu.
- Na chladničku nič nedávajte a chladničku inštalujte na vhodné miesto, aby bolo dostupných aspoň 15 cm na hornej strane.
- Ak svoju chladničku umiestnite vedľa kuchynskej linky, ponechajte medzi nimi priestor 2 cm.
- Plastové vložky umiestnite do kondenzátora v zadnej časti chladničky, aby ste predišli pritlačenie na stenu a zaistili tak dobrý výkon.
- Nainštalujte plast na nastavenie vzdialenosti (diel s čiernymi lopatkami na zadnej strane) otočením o 90° tak, ako je zobrazené na obrázku, aby sa predišlo tomu, že sa kondenzátor dotkne steny.
- Chladnička musí byť umiestnená proti stene vo vzdialenosti nepresahujúcej 75 mm.
- Nastaviteľné predné nožičky by sa mali stabilizovať v príslušnej výške, aby mohla chladnička fungovať stabilným a správnym spôsobom. Nožičky môžete nastaviť otočením v smere hodinových ručičiek (alebo naopak). Toto by sa malo vykonať pred vložením potravín do chladničky.
- Pred použitím chladničky utrite všetky diely vlažnou vodou s pridanou plnou čajovou lyžičkou sódy bikarbóny, potom ich následne opláchnite čistou vodou a vysušte. Po vyčistení všetky diely dajte na svoje miesto.

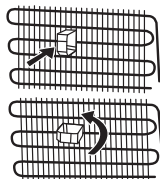

Pred používaním chladničky

- Pri prvom spustení alebo pri spustení po preprave nechajte chladničku stáť 3 hodiny a až potom zapojte. V opačnom prípade poškodíte kompresor.
- Vaša chladnička môže pri prvom spustení trochu zapáchať, zápach zmizne akonáhle chladnička začne chladieť.



Informácie o technológii No-Frost

Chladničky s technológiou No-Frost sa odlišujú od iných statických chladničiek svojím princípom prevádzky.

Pri normálnych chladničkách vlhkosť, ktorá preniká do chladničiek v dôsledku otvorenia dverí, a vlhkosť nachádzajúca sa v potravinách spôsobuje zamŕzanie v zadnej časti vzduchového vedenia. Ak chcete rozmraziť námrazu a ľad v zadnej časti vzduchového vedenia, musíte chladničku pravidelne vypínať a potraviny, ktoré je potrebné uchovať vychladené, umiestniť do samostatného chladiaceho priečinku chladničky. V prípade chladničiek s technológiou No-Frost je situácia úplne odlišná. Pomocou ventilátora sa do priečinka chladničky rovnomerne a rovnako fúka suchý a chladný vzduch z viacerých bodov. Chladný vzduch rovnomerne a rovnako rozvádzaný medzi policami chladí všetky potraviny rovnomerne a rovnako, čím sa predchádza vlhkosti a zamŕzaniu. Preto vaše chladničky s technológiou No-Frost ponúkajú okrem obrovskej kapacity a štýlového vzhľadu aj jednoduché používanie.

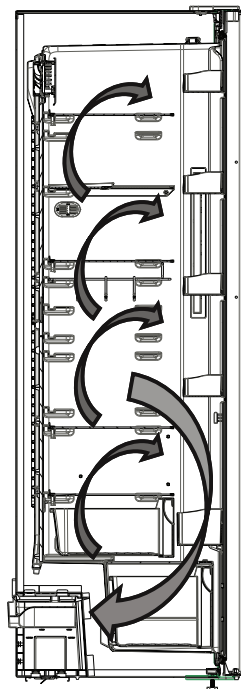

INFORMÁCIE O POUŽITÍ

Displej ovládacieho panela

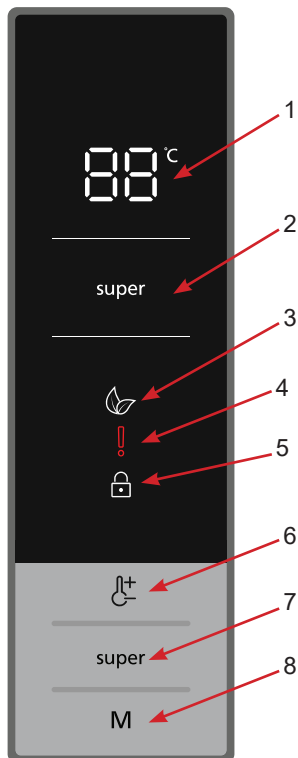

1. Indikátor nastavenia teploty v priestore chladničky.
2. Indikátor super chladenia.
3. Symbol úsporného režimu.
4. Symbol alarmu/servisného volania.
5. Symbol detského zámku.
6. Umožňuje zmeniť teplotné hodnoty priestoru chladničky. Hodnota teploty chladničky sa môže nastaviť na 2, 4, 5, 6, 8°C.
7. Tlačidlo nastavenia režimu super chladenia.
8. Tlačidlo režimu, ktorým aktivujete úsporný režim.

Osvetlenie (ak je dostupné)

Ak je spotrebič zapojený po prvýkrát, vnútorné osvetlenie sa môže zapnúť o 1 minútu neskôr z dôvodu úvodných testov.

Používanie chladničky

Režim super-chladenia

Ako používať

- Stlačením tlačidla „Super“ aktivujete symbol super chladenia.
- Keď je nastavený režim super chladenia, bzučiak vydá „zvukový“ signál.
- Keď je zvolený tento režim, na indikátore teploty chladničky sa zobrazí hodnota teploty, ktorá bola nastavená pred výberom režimu.

V režime:

- Nemožno vybrať Úsporný režim.
- Môžete znova stlačiť tlačidlo nastavenia teploty chladničky alebo stlačiť tlačidlo super, aby ste deaktivovali režim super chladenia.

POZNÁMKA: V závislosti od okolitej teploty sa režim super chladenia automaticky zruší po 5 hodinách alebo keď chladnička dosiahne požadovanú teplotu.

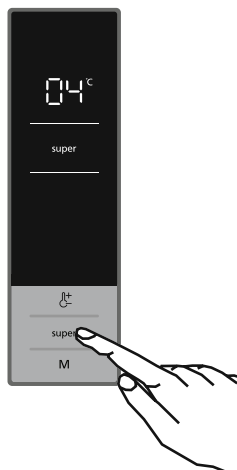

Úsporný režim

Ako používať

- Stlačte a podržte tlačidlo režimu, kým sa nezobrazí symbol úsporného režimu.
- Ak do 1 sekundy nestlačíte žiadne iné tlačidlo, vyberie sa ekonomický režim, symbol ekonomického režimu 3 krát zabliká a ozve sa pípnutie.
- Počas výberu ekonomického režimu sa na indikátore teploty v chladničke zobrazí "E".

V režime:

- Môžete vybrať režim super chladenia. V takom prípade sa úsporný režim automaticky zruší a aktivuje sa vybraný režim.
- Ak v priebehu 1 sekundy nestlačíte žiadne iné tlačidlo po stlačení tlačidla režim, tento režim sa zruší.

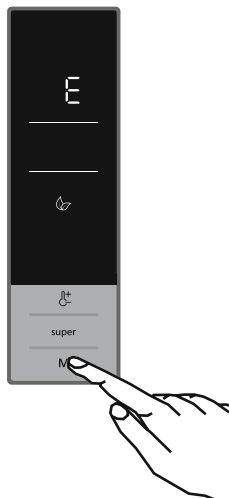

Režim úspory obrazovky

Ako používať

- Ak stlačíte a podržíte tlačidlo režimu na 3 sekundy, aktivuje sa režim úspory obrazovky.
- Ak nestlačíte žiadne iné tlačidlo počas 5 sekúnd od aktivovania režimu úspory obrazovky, vypne sa osvetlenie ovládacieho panelu.
- Ak stlačíte ľubovoľné tlačidlo, keď je osvetlenie ovládacieho panela vypnuté, na displeji sa objavia aktuálne nastavenia, ktoré vám umožnia vykonať ľubovoľnú zmenu. Ak nestlačíte úsporný režim obrazovky alebo stlačíte žiadne tlačidlo po dobu 5 sekúnd, ovládací panel sa znova vypne.
- Ak chcete úsporný režim obrazovky zrušiť, musíte najskôr stlačiť ľubovoľné tlačidlo na aktiváciu tlačidiel a potom stlačiť a podržať tlačidlo Mode ešte 3 sekundy.
- Keď je aktivovaný úsporný režim obrazovky, môžete aktivovať funkciu detskej poistky.
- Ak nestlačíte žiadne iné tlačidlo počas 5 sekúnd od aktivovania detskej poistky, vypne sa osvetlenie ovládacieho panelu. Potom sa zobrazia predvolené hodnoty a ak stlačíte ľubovoľné tlačidlo, objaví sa symbol detskej poistky. Môžete stlačiť a podržať tlačidlo „Super“ a chladnička na 5 sekúnd, čím zrušíte detskú poistku.

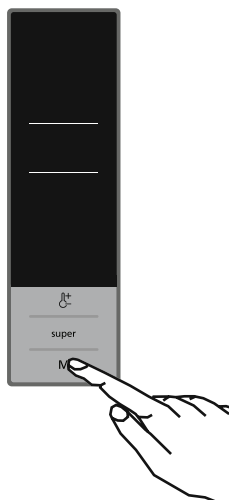

Aktivácia detskej poistky

Kedy používať

Zariadenie je vybavené funkciou detskej poistky, ktorá zabraňuje deťom hrať sa s tlačidlami a meniť nastavenia, ktoré ste vykonali.

Aktivácia detskej poistky

- Stlačte a podržte súčasne tlačidlá nastavenia teploty chladničky a Super na 5 sekúnd.
- Po zvolení režimu sa na displeji zobrazí symbol zámku.

Deaktivácia detskej poistky

Stlačte a podržte súčasne tlačidlá nastavenia teploty chladničky a Super na 5 sekúnd.

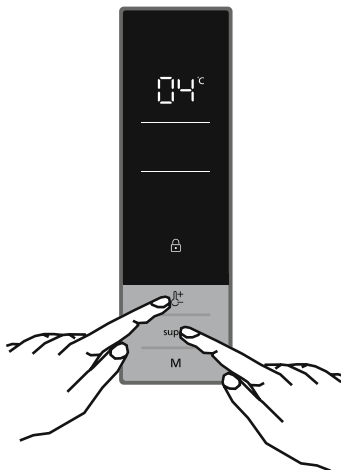

Funkcia upozornenia na otvorené dverka

Pokiaľ sú dverka chladničky otvorené dlhšie ako 2 minúty, spotrebič dvakrát zapípa.

Nastavenia teploty chladničky

- Počiatočná nastavená hodnota teploty chladničky je 5 °C.
- Stlačte raz tlačidlo chladnička.
- Po prvom stlačení tohto tlačidla bliká najnovšia hodnota na ukazovateli teploty chladničky.
- Každým stlačením tohto tlačidla sa hodnota nastaví na nižší stupeň: (2, 4, 5, 6, 8 °C)
- Ak budete tlačidlo ďalej držať, reštartuje sa od 2 °C.
- Hodnota teploty zvolená pred aktiváciou režimu rýchleho chladenia alebo eko režimu zostane rovnaká po dokončení alebo zrušení tohto režimu. Prístroj bude pracovať pri týchto nastavených teplotných hodnotách.

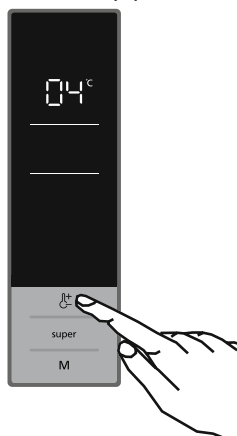

Odporúčané nastavenie teploty chladničky

Kedy nastaviť	Nastavenie hodnoty
Pri skladovaní malého množstva potravín	8°C
Pre bežné používanie	4°C, 5°C, 6°C
Pri skladovaní veľkého množstva potravín	2°C

Upozornenia na nastavenia teploty

- Pred dokončením nastavenia neprechádzajte na iné nastavenie.
- Nastavenie teploty by sa malo nastaviť so zohľadnením frekvenciu otvárania a zatvárania dvierok chladničky, množstva uskladnených potravín a od teploty prostredia, v ktorom sa chladnička nachádza.
- V závislosti od okolitej teploty musí chladnička fungovať nepretržite až 24 hodín, aby sa úplne ochladila po prvom pripojení. Počas tohto obdobia neotvárajte pravidelne dvere chladničky a nedávajte do nej nadmerné množstvo potravín.
- Aby ste zabránili akémukoľvek poškodeniu kompresora chladničky, keď chcete po odpojení chladničky alebo po obnovení výpadku elektrickej energie znova zapnúť chladničku, existuje funkcia, ktorá spôsobuje, že chladnička funguje po 5 minútovom oneskorení. Vaša chladnička začne po 5 minútach normálne fungovať.
- Vaša chladnička bola navrhnutá na prevádzku pri okolitej teplote uvedenej v údajoch, zodpovedajúcej klimatickej triede uvedenej na informačnom štítku. Pre účinnosť chladenia sa odporúča prevádzka chladničky v prostrediach s hodnotami teploty, ktoré nie sú v súlade s uvedenými podmienkami.
- Vaša chladnička je určená na prevádzku pri teplotách okolia medzi 10 °C – 43 °C.

Klimatická trieda a význam:

T (tropická): Tento chladiaci spotrebič je určený na používanie pri teplote okolia v rozsahu od 16 °C do 43 °C.

ST (subtropická): Tento chladiaci spotrebič je určený na používanie pri teplote okolia v rozsahu od 16 °C do 38 °C.

N (teplota): Tento chladiaci spotrebič je určený na používanie pri teplote okolia v rozsahu od 16 °C do 32 °C.

SN (rozšírená teplota): Tento chladiaci spotrebič je určený na používanie pri teplote okolia v rozsahu od 10 °C do 32 °C.

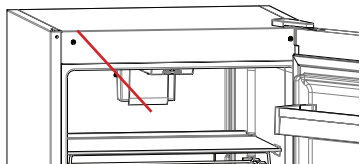

Ak turbo ventilátor je dostupný vo vašom výrobku;
Neblokujte otvory prístupu a vývodu vzduchu pri uchovávaní potravín, inak sa zníži cirkulácia vzduchu z turbo ventilátora.

Príslušenstvo

Polica chladiacej priehradky (U niektorých modelov)

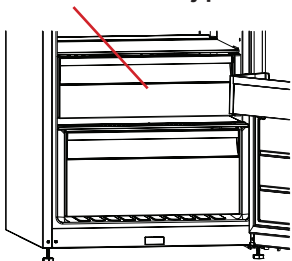

Uchovávanie potravín v chladiacom priečinku namiesto v mrazničke alebo chladničke umožní, aby si potraviny zachovali čerstvosť a vôňu dlhšie, zatiaľ čo si uchovávajú svoj čerstvý vzhľad. Keď sa chladiaci priečnik zašpiní, vyberte ho a opláchnite ho vodou.

(Voda mrzne pri 0 °C, ale potraviny s obsahom soli alebo cukru mrznú pri nižšej ako tejto teplote.)

Zvyčajne ľudia používajú chladiacu priehradku na čerstvé ryby, nakladaniny, ryžu a pod.

! Nevkladajte potraviny, ktoré chcete zmraziť alebo zásobníky na ľad za účelom jeho výroby.

Vybratie poličky chladiaceho priečinku:

- Potiahnite poličku chladiaceho priečinku smerom von k vám po posuvných koľajničkách.
- Potiahnite poličku chladiaceho priečinku nahor z koľajničky, aby ste ju vybrali.

Volič čerstvých potravín

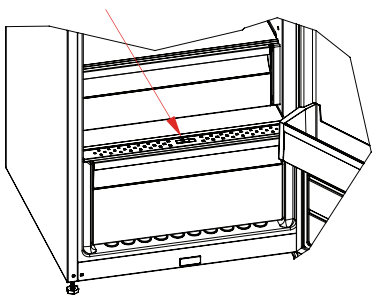

Ak je ovládač vlhkosti v zatvorenej polohe, umožňuje dlhšie uchovávanie čerstvého ovocia a zeleniny.

V prípade, že je priečnik pre jemné potraviny úplne plný, mal by sa otvoriť volič čerstvých potravín, ktorý sa nachádza pred priečinkom na jemné potraviny. Pomocou toho sa bude ovládať vzduch a úroveň vlhkosti v priečinku pre jemné potraviny a predĺži sa životnosť potravín.

Ak na sklenej polici vidíte nejakú kondenzáciu, ovládač vlhkosti uveďte do otvorenej polohy.

1.1.1 Technológia prirodzenej ionizácie/ionizátor (u niektorých modelov)

Vďaka technológii prirodzenej ionizácie Natural Ion Tech sa vo vzduchu šíria záporné ióny, ktoré neutralizujú častice nepríjemného zápachu a prachu.

Technológia prirodzenej ionizácie odstraňuje tieto častice zo vzduchu v chladničke, a tým zlepšuje kvalitu vzduchu a odstraňuje pachy.

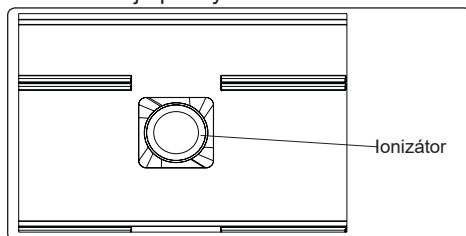

- Táto funkcia je voliteľná. Váš výrobok ju nemusí mať.
- Umiestnenie vášho ionizátora sa môže u rôznych výrobkov líšiť.

1.1.2 Technológia zachovania čerstvosti potravín Maxi-Fresh Preserver (ak je k dispozícii)

Technológia Maxi Fresh Preserver pomáha odstraňovať etylénový plyn (prchavá organická zlúčenina, ktorá sa prirodzene uvoľňuje z čerstvých potravín) a nepríjemný zápach z priehradky na čerstvé potraviny.

Týmto spôsobom zostáva jedlo dlhšie čerstvé.

- Priehradku s technológiou Maxi Fresh Preserver je nutné čistiť raz za rok. Filter by mal zostať 2 hodiny v peci pri teplote 65 °C.
- Na vyčistenie filtra odstráňte zadnú stranu filtračnej skrinky tak, že ho potiahnete v smere šípky.
- Filter by sa nemal umývať vodou ani žiadnym detergentom.

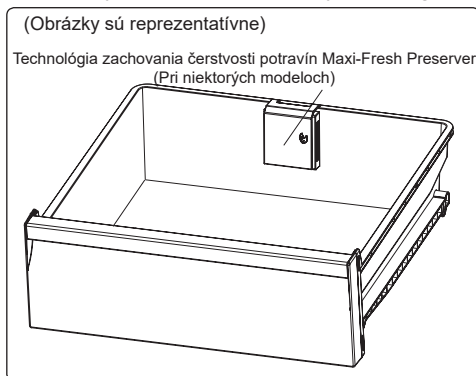
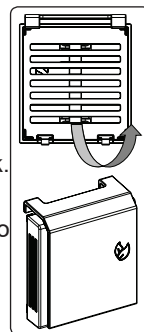

Vizuálne a textové popisy na časti príslušenstva sa môžu odlišovať v závislosti od modelu spotrebiča.

ROZLOŽENIE POTRAVÍN V SPOTREBIČI

- Za normálnych prevádzkových podmienok je nastavenie hodnoty teploty v chladiacej časti chladničky na 4 °C dostatočné.
- Aby ste znížili vlhkosť a následnú tvorbu námrazy, nikdy nedávajte do chladničky neuzatvorené tekutiny do neutesnených nádob. Námraza má tendenciu sa koncentrovať na najchladnejších miestach výparníka a po čase bude vyžadovať častejšie rozmrazovanie.
- Do chladničky nikdy nedávajte teplé potraviny. Teplé potraviny by ste mali nechať vychladnúť pri izbovej teplote a mali by sa rozložiť tak, aby sa zabezpečila dostatočná cirkulácia vzduchu v priečniku chladničky.
- Nič by sa nemalo dotýkať zadnej steny, pretože to spôsobí námrazu a balenia sa môžu prilepiť k zadnej stene. Dvierka chladničky často neotvárajte.
- Umiestnite mäso a očistené ryby (zabalené v balíčkoch alebo plastových fóliách), ktoré použijete za 1 až 2 dni do spodnej časti priečniku chladničky (nad priečnikom pre jemné potraviny), pretože je to najchladnejšia časť a zaručí najlepšie podmienky skladovania.
- Do priečniku pre jemné potraviny môžete vkladať ovocie a zeleninu bez balenia.

POZNÁMKA: Zemiaky, cibule a cesnak by sa v chladničke nemali skladovať.

- Za normálnych prevádzkových podmienok bude dostatočné upraviť nastavenie teploty chladničky na +4 °C.
- Teplota chladiaceho priestoru musí byť v rozmedzí 0 – 8 °C, čerstvé potraviny sa pri teplote nižšej ako 0 °C pokryjú ľadom a pokazia sa, bakteriálne zaťaženie sa zvyšuje nad 8 °C a potraviny sa pokazia.
- Horúce potraviny nekladajte do chladničky ihneď, počkajte, kým teplota vyprchá. Horúce potraviny zvyšujú stupeň chladničky a spôsobia otravu jedlom a zbytočné pokazenie potravín.
- Mäso, ryby atď. sa musia uchovávať v chladiacom priestore na potraviny a priehradka na zeleninu sa uprednostňuje na zeleninu (ak je dostupná).
- Na zamedzenie krížovej kontaminácii neskladujte mäsové výrobky spolu s ovocím a zeleninou.
- Potraviny vkladajte do chladničky v uzavretých nádobách alebo zakryté, aby sa predišlo vlhkosti a zápachom.

Potraviny	Maximálny čas skladovania	Miesto umiestnenia v priečniku chladničky
Zelenina a ovocie	1 týždeň	Priehradka na zeleninu
Mäso a ryby	2 - 3 dni	Zabalené v plastovej fólii alebo vo vreckách, prípadne v nádobe na mäso (na sklenenej policičke)
Čerstvý syr	3 - 4 dni	V špeciálnej policičke vo dverách
Maslo a margarín	1 týždeň	V špeciálnej policičke vo dverách
Fľaškové produkty mlieka a jogurt	Až do dátumu spotreby odporúčaného výrobcom	V špeciálnej policičke vo dverách
Vajíčka	1 mesiac	V policičke na vajíčka
Varené potraviny		Všetky policičky

ČISTENIE A ÚDRŽBA

- Než vykonáte čistenie, odpojte zariadenie od napájania.

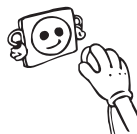

- Spotrebič nečistite naliatím vody.



- Chladnička musí byť čistená pravidelne, roztokom jedlej sódy a vlažnej vody.

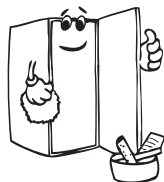
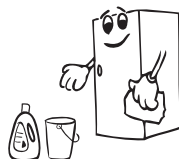

- Príslušenstvo vyčistíte samostatne pomocou mydla a vody. Nečistite ho v umývačke riadu.

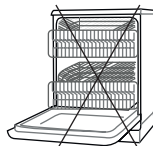

- Nepoužívajte abrazívne prostriedky, mydlá. Po umytí opláchnite čistou vodou a dôkladne osušte. Po dokončení čistenia opätovne pripojte zástrčku spotrebiča suchými rukami.

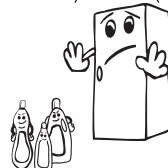

- Raz do roka by ste mali vyčistiť kondenzátor (zadnú časť spotrebiča) metlou, aby sa zabezpečila úspora energie a zvýšila produktivita.

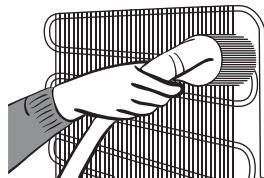

MUSÍ SA ODPOJIŤ SIEŤOVÉ NAPÁJANIE.

Výmena kontrolky LED

Ak má vaša chladnička kontrolku LED, kontaktujte helpdesk, lebo jej výmenu musí vykonať len autorizovaný zamestnanec.

DODANIE A PREMIESTNENIE

- Originálne balenie a penovú výplň si môžete uschovať pre opätovnú prepravu (voliteľne).
- Chladničku by ste mali dať do hrubého balenia, upevniť páskami alebo silnými špagátmi a postupovať podľa pokynov prepravy balenia za účelom opätovného prepravenia.
- Vyberte pohyblivé diely (poličky, príslušenstvo, priečinky na zeleninu atď.) alebo ich upevnite v chladničke k zárážkam pomocou pásov počas premiestňovania a prepravy.

! **Chladničku prenášajte vo vzpriamenej polohe.**

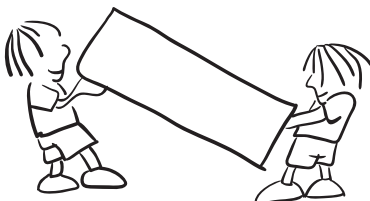

Zmena pozície dverí

- Smer otvárania dvierok vašej chladničky sa nedá zmeniť, ak sú rukoväte dverí na vašej chladničke nainštalované z predného povrchu dvierok.
- Môžete zmeniť smer otvárania na dvierkach modelov, ktoré neobsahujú žiadne rukoväte.
- Či sa smer otvárania dvierok vašej chladničky dá zmeniť, by ste sa mali informovať v najbližšom autorizovanom servise, kde môžete požiadať o zmenu smeru otvárania.

PRED ZAVOLANÍM DO SERVISU

Chyby

Ak sa vyskytli problémy s vaším spotrebičom, pred obrátením sa na popredajné služby skontrolujte nasledovné:

TYP CHYBY	VÝZNAM	DÔVOD	ČO TREBA VYKONAŤ
E01	Varovanie snímača		Čo najskôr zavolajte do servisu ohľadom asistencie.
E02	Varovanie snímača		Čo najskôr zavolajte do servisu ohľadom asistencie.
E03	Varovanie snímača		Čo najskôr zavolajte do servisu ohľadom asistencie.
E06	Varovanie snímača		Čo najskôr zavolajte do servisu ohľadom asistencie.
E07	Varovanie snímača		Čo najskôr zavolajte do servisu ohľadom asistencie.
E08	Výstraha nízkeho napätia	Napájanie zariadenia kleslo pod 170 V.	- Toto nie je zlyhanie zariadenia, táto chyba pomáha zabrániť poškodeniu kompresora. - Napätie sa musí zvýšiť späť na požadovanú úroveň. Ak toto varovanie pokračuje, musí sa kontaktovať autorizovaný technik.
E10	Mraznička nie je dostatočne vychladená.	Pravdepodobne nastane po: - Dlhodobé výpadky napájania. - Do chladničky bolo vložené horúce jedlo.	1. Nastavte teplotu chladničky na chladnejšiu hodnotu alebo nastavte režim super chladenia. Toto by malo odstrániť kód chyby po dosiahnutí požadovanej teploty. Udržujte dvere zatvorené, aby ste skrátili čas potrebný na dosiahnutie správnej teploty. 2. Vyprázdnite miesto v prednej časti otvorov pre kanály vzduchového potrubia a vyhnite sa umiestneniu potravín blízko snímača. Ak toto varovanie pokračuje, musí sa kontaktovať autorizovaný technik.

TYP CHYBY	VÝZNAM	DÔVOD	ČO TREBA VYKONAŤ
E11	Chladnička je príliš chladná.	Rôzne	<ol style="list-style-type: none"> 1. Skontrolujte, či je aktivovaný režim super chladenia. 2. Znížte teplotu chladničky 3. Skontrolujte, či sú vetracie otvory čisté a nie sú upchaté <p>Ak toto varovanie pokračuje, musí sa kontaktovať autorizovaný technik.</p>

Ak chladnička nefunguje správne, môže sa jednať o malý problém, preto pred kontaktovaním elektrikára kvôli úspore času a peňazí skontrolujte tieto.

Čo robiť, ak váš spotrebič nefunguje:

Skontrolujte, či:

- Nie je žiadne napájanie,
- Hlavný domáci vypínač je odpojený,
- Zásuvka je dostačujúca. Aby ste do skontrolovali, zapojte do rovnakej zásuvky iný spotrebič, o ktorom viete, že funguje.

Čo robiť, ak váš spotrebič nefunguje dobre:

Skontrolujte, či:

- ste spotrebič nepreťažili,
- je teplota mrazničky nastavená na 2.
- dvere dokonale priliehajú,
- na kondenzátore nie je prach,
- je v zadnej časti a po stranách dostatok miesta.

Ak je vaša chladnička nadmerne hlučná:

Normálne zvuky

Krátke praskanie: Môžete ho počuť, keď termostat zapne a vypne kompresor.

Zvuk kompresora: Normálny zvuk motora. Tento hluk znamená, že kompresor normálne funguje. Kompresor môže krátky čas vydávať väčšiu hlučnosť, keď sa aktivuje.

Bublajúci a čľapotajúci hluk: Tento hluk spôsobuje prietok chladiacej látky v rúrkach systému.

Hluk prietoku vody: Normálny zvuk tečúcej vody odtekajúcej do výparníka počas odmravovania. Tento hluk môžete počuť počas rozmrazovania.

Zvuk fúkania vzduchu: Normálny zvuk ventilátora. Tento zvuk vydáva chladnička počas normálnej prevádzky systému v dôsledku cirkulácie vzduchu.

Ak sú teplé hrany priestoru chladničky, ktoré sú v kontakte s pántami dvierok;

Obzvlášť počas leta (horúce počasie) sa povrchy, s ktorými sú v kontakte pánty, môžu zahrievať počas prevádzky kompresora. Je to normálne.

Ak sa vytvorí vlhkosť v chladničke:

- Sú všetky potraviny správne zabalené? Vysušili sa priečinky pred ich vložením do chladničky?
- Sú dvere chladničky často otvárané? Keď sa otvoria dvere, do chladničky sa dostane vlhkosť z miestnosti. Pri častom otváraní dverí sa vlhkosť bude tvoriť rýchlejšie, najmä ak je vysoká vlhkosť v miestnosti.

Ak sa dvere zle zatvárajú alebo otvárajú;

- Nebránia dverám v zatváraní balíky potravín?
- Sú priečinky dverí, police a zásuvky správne uložené?
- Sú poškodené alebo roztrhnuté spoje dvierok?
- Je vaša chladnička na rovnom povrchu?

DÔLEŽITÉ POZNÁMKY:

- Funkcia ochrany kompresora sa aktivuje po nečakanom prerušení napájania alebo po odpojení spotrebiča, pretože plyn v chladiacom systéme sa ešte nestabilizoval. Váš spotrebič sa spustí po 5 minútach, takže sa nemáte prečo strachovať.
- Ak chladničku nebudete dlhý čas používať (napr. počas letných prázdnin), odpojte ju. Chladničku vyčistite v súlade s pokynmi v časti „ČISTENIE A ÚDRŽBA“ a nechajte dvere otvorené, aby ste tak zabránili hromadeniu vlhkosti a zápachu.
- Ak chcete prístroj úplne vypnúť, odpojte ho od sieťovej zásuvky (kvôli čisteniu a s ponechanými otvorenými dverami)
- Ak problém pretrváva aj potom, čo ste postupovali podľa všetkých z vyššie uvedených pokynov, kontaktujte najbližšie autorizované servisné stredisko.
- Uvedená životnosť vášho spotrebiča, ktorú deklarovalo oddelenie priemyslu je 10 rokov (obdobie uchovávanía potrebných dielov pre správne fungovanie spotrebiča).

Tipy na úsporu energie

1. Spotrebič nainštalujte do chladnej, dobre vetranej miestnosti, ale nie na priame slnečné svetlo a nie do blízkosti zdroja tepla (radiátor, sporák, atď.). V opačnom prípade použite izolačnú dosku.
2. Vlažné nápoje a potraviny nechajte vychladnúť mimo spotrebič.
3. Pri vložení musí byť nápoje zakryté. V opačnom prípade sa zvýši vlhkosť v spotrebiči. V dôsledku toho sa predĺži pracovný čas. Zakrytie nápojov tiež zabraňuje tomu, aby nasiakli ostatnému zápachu.
4. Pri vkladaní nápojov a potravín otvárajte dvere na čo najkratšiu dobu.
5. Kryty rôznych oddelení (priehradka na ovocie a zeleninu, chladnička, atď.) zatvárajte, majú rôzne teploty.
6. Tesnenie dverí musí byť čisté a nepoškodené. Tesnenie v prípade opotrebovania vymeňte.

ČASTI SPOTREBIČE A PRÍSLUŠENSTVO

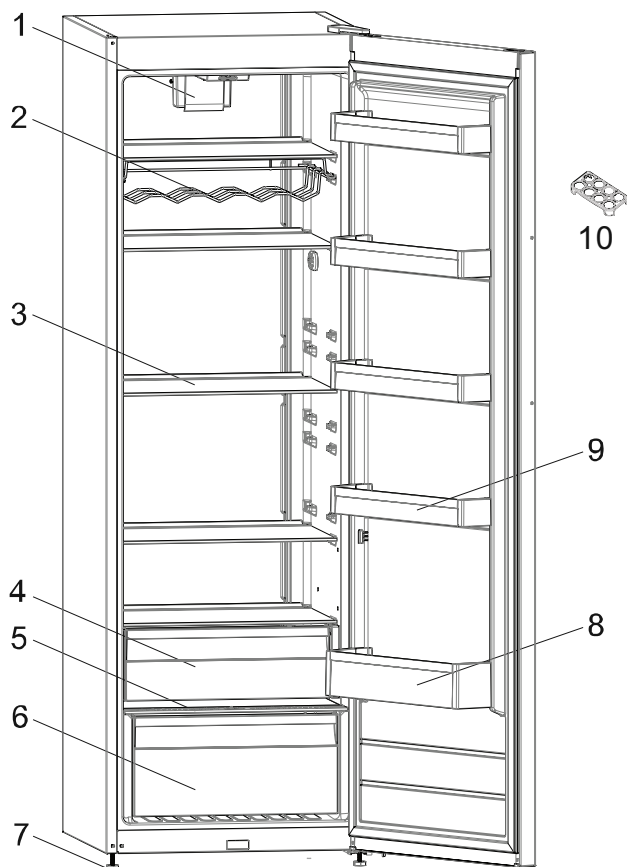

Táto prezentácia slúži len pre informáciu o dieloch v spotrebiči.
Časti sa môžu podľa modelu spotrebiča líšiť.

- 1) Turbo ventilátor *
- 2) Držiak na víno/polica na fľaše *
- 3) Poličky chladničky
- 4) Horná zásuvka/police na ovocie a zeleninu *
- 5) Kryt dolnej zásuvky na ovocie a zeleninu

- 6) Dolná zásuvka na ovocie a zeleninu
- 7) Vyrovnávacia nožička
- 8) Polička na fľaše
- 9) Poličky na dverách
- 10) Držiak na vajička

* U niektorých modelov

Oddelenie pre čerstvé potraviny (Chladnička): Najefektívnejšie využitie energie je zabezpečené pri umiestnení zásuviek v spodnej časti chladničky a rovnomernom umiestnení políc, zatiaľ čo pozície košíkov na dverkách chladničky spotrebu energie neovplyvňuje.

Rozmery

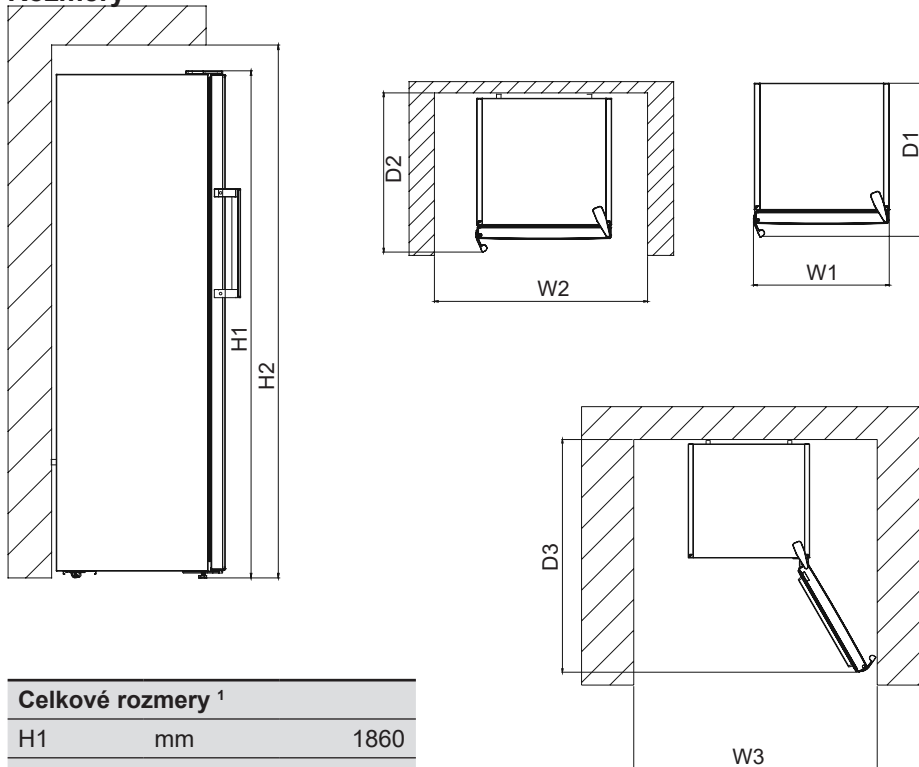

Celkové rozmery ¹		
H1	mm	1860
W1	mm	595
D1	mm	704,1

Priestor potrebný pri používaní ²		
H2	mm	2010
W2	mm	695
D2	mm	744,1

Celkový priestor potrebný pri používaní ³		
W3	mm	981,6
D3	mm	1243,5

ČASŤ - 8. TECHNICKÉ ÚDAJE

Technické informácie sa nachádzajú na výrobnom štítku na vnútornej strane spotrebiča a na energetickom štítku.

QR kód na energetickom štítku dodanom so spotrebičom poskytuje webový odkaz na informácie súvisiace s výkonom spotrebiča v databáze EU EPREL.

Energetický štítok si uchovajte na použitie spolu s používateľskou príručkou a všetkými ostatnými dokumentmi poskytovanými s týmto spotrebičom.

Tie isté informácie môžete zároveň nájsť v databáze EPREL pomocou odkazu <https://eprel.ec.europa.eu> a názvu modelu aj čísla výrobku, ktoré nájdete na výrobnom štítku spotrebiča.

Podrobnejšie informácie o energetickom štítku nájdete na odkaze www.theenergylabel.eu.

ČASŤ - 9. INFORMÁCIE PRE SKÚŠOBNÉ INŠTITÚCIE

Montáž a príprava spotrebiča na overenie ekodizajnu je v súlade s normou EN 62552. Požiadavky na ventiláciu, rozmery na zapustenie a minimálna zadná vôľa sa uvádzajú v tejto používateľskej príručke v ČASTI 1. V prípade akýchkoľvek ďalších informácií vrátane plánov naplnenia sa obráťte na výrobcu.

ČASŤ - 10. ZÁKAZNÍCKA STAROSTLIVOSŤ A SERVIS

Vždy používajte originálne náhradné diely.

Pri obrátení sa na autorizované servisné centrum sa uistite, či máte k dispozícii tieto údaje: model, PNC, sériové číslo. Údaje môžete nájsť na výrobnom štítku. Varovanie/upozornenie – bezpečnostné informácie Všeobecné informácie a typy Environmentálne informácie

Podlieha zmenám bez oznámenia.

Získanie používateľských odporúčaní, brožúr, riešení problémov, informácií o servise a opravě:

WWW.FRANKE.COM

© Franke Technology and Trademark Ltd, Switzerland

TECHNICKÁ PODPORA

V prípade akýchkoľvek problémov s prevádzkou sa obráťte na servisné stredisko Franke.

Nikdy nepoužívajte služby neautorizovaných technikov.

Uvedte:

- typ poruchy
- model spotrebiča (art./kód)
- výrobné číslo (S.N.).

Pri kontaktovaní nášho servisného strediska uvedte kódy z identifikačného štítku výrobku.

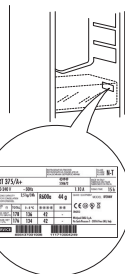

Inhalt

ΠΡΙΝ ΑΠΟ ΤΗ ΧΡΗΣΗ ΤΗΣ ΣΥΣΚΕΥΗΣ	46
Γενικές προειδοποιήσεις.....	46
Παλιά και εκτός λειτουργίας ψυγεία	50
Εγκατάσταση και λειτουργία του καταψύκτη σας.....	52
ΠΛΗΡΟΦΟΡΙΕΣ ΓΙΑ ΤΗ ΧΡΗΣΗ	54
Οθόνη και πίνακας ελέγχου	54
Χρήση του Ψυγειοκαταψύκτη σας	54
Λειτουργία του ψυγείου.....	55
Λειτουργία Προφύλαξης Οθόνης	56
Ενεργοποίηση του παιδικού κλειδώματος	57
Ρυθμίσεις θερμοκρασίας	57
Ρυθμίσεις Θερμοκρασίας Κατάψυξης.....	57
Λειτουργία Ειδοποίησης Ανοικτής Πόρτας.....	57
Προειδοποιήσεις σχετικά με τις ρυθμίσεις θερμοκρασίας.....	58
Σημαντικές οδηγίες εγκατάστασης.....	59
Εξαρτήματα	59
ΤΟΠΟΘΕΤΗΣΗ ΤΩΝ ΤΡΟΦΙΜΩΝ	61
Θάλαμος συντήρησης.....	61
ΚΑΘΑΡΙΣΜΟΣ ΚΑΙ ΣΥΝΤΗΡΗΣΗ.....	63
Απόψυξη	63
ΜΕΤΑΦΟΡΑ ΚΑΙ ΑΛΛΑΓΗ ΤΗΣ ΘΕΣΗΣ ΤΟΠΟΘΕΤΗΣΗΣ	64
Αλλαγή θέσης της πόρτας	64
Αντικατάσταση λαμπτήρα LED	64
ΠΡΙΝ ΚΑΛΕΣΕΤΕ ΤΗΝ ΥΠΗΡΕΣΙΑ ΕΞΥΠΗΡΕΤΗΣΗΣ ΠΕΛΑΤΩΝ	64
ΤΑ ΜΕΡΗ ΚΑΙ ΟΙ ΧΩΡΟΙ ΤΗΣ ΣΥΣΚΕΥΗΣ	67
Διαστάσεις	68
ΤΕΧΝΙΚΑ ΧΑΡΑΚΤΗΡΙΣΤΙΚΑ.....	69
ΠΛΗΡΟΦΟΡΙΕΣ ΓΙΑ ΙΝΣΤΙΤΟΥΤΑ ΔΟΚΙΜΩΝ	69
ΕΞΥΠΗΡΕΤΗΣΗ ΠΕΛΑΤΩΝ ΚΑΙ ΣΕΡΒΙΣ.....	69

Γενικές προειδοποιήσεις

! **ΠΡΟΕΙΔΟΠΟΙΗΣΗ:** Διατηρείτε ελεύθερα από εμπόδια τα ανοίγματα αερισμού στο περίβλημα της συσκευής ή στην κατασκευή εντοιχισμού.

! **ΠΡΟΕΙΔΟΠΟΙΗΣΗ:** Μη χρησιμοποιείτε μηχανικές διατάξεις ή άλλα μέσα για να επιταχύνετε τη διαδικασία της απόψυξης, εκτός από αυτά που συνιστά ο κατασκευαστής.

! **ΠΡΟΕΙΔΟΠΟΙΗΣΗ:** Μη χρησιμοποιείτε ηλεκτρικές συσκευές μέσα στους θαλάμους φύλαξης τροφίμων της συσκευής, εκτός αν αυτές είναι του τύπου που συνιστά ο κατασκευαστής.

! **ΠΡΟΕΙΔΟΠΟΙΗΣΗ:** Μην προκαλέσετε ζημιά στο κύκλωμα του ψυκτικού μέσου.

! **ΠΡΟΕΙΔΟΠΟΙΗΣΗ:** Κατά την τοποθέτηση της συσκευής, βεβαιωθείτε ότι δεν θα παγιδευτεί ή υποστεί ζημιά το καλώδιο ρεύματος.

! **ΠΡΟΕΙΔΟΠΟΙΗΣΗ:** Μην τοποθετείτε φορητά πολύπριζα ή φορητά τροφοδοτικά στο πίσω μέρος της συσκευής.

ΠΡΟΕΙΔΟΠΟΙΗΣΗ: Για να αποφύγετε κίνδυνο λόγω έλλειψης ευστάθειας της συσκευής, αυτή πρέπει να στερεωθεί σύμφωνα με τις οδηγίες.

! **!** Αν η συσκευή σας χρησιμοποιεί R600a ως ψυκτικό μέσο – αυτό φαίνεται στην πινακίδα στο χώρο συντήρησης - πρέπει να είστε προσεκτικοί κατά τη μεταφορά και την τοποθέτησή της, για να αποφύγετε ζημιά στα στοιχεία του ψυκτικού συστήματος της συσκευής. Το R600a είναι ένα αέριο φιλικό προς το περιβάλλον που απαντάται στη φύση, ωστόσο είναι εκρηκτικό. Σε περίπτωση διαρροής λόγω ζημιάς στα στοιχεία του ψυκτικού συστήματος, απομακρύνετε το ψυγείο από γυμνές φλόγες ή πηγές θερμότητας και αερίστε για λίγα λεπτά το χώρο όπου βρίσκεται το ψυγείο.

- Κατά τη μεταφορά και τοποθέτηση του ψυγείου, μην προξενήσετε ζημιά στο κύκλωμα του ψυκτικού αερίου.
- Μην αποθηκεύετε στη συσκευή αυτή εκρηκτικά υλικά όπως είναι τα δοχεία αεροζόλ με εύφλεκτο προωθητικό μέσο.
- Η συσκευή αυτή προορίζεται για οικιακή χρήση και παρόμοιες εφαρμογές όπως:
 - περιοχές κουζίνας προσωπικού σε καταστήματα, γραφεία και άλλα περιβάλλοντα εργασίας
 - αγροτικά σπίτια και από πελάτες σε ξενοδοχεία, μοτέλ και άλλα περιβάλλοντα οικιακού τύπου
 - περιβάλλοντα τύπου ενοικιαζόμενου δωματίου με πρωινό
 - κέτερινγκ και άλλες εφαρμογές μη λιανικής πώλησης
- Αν η πρίζα δεν ταιριάζει με το καλώδιο του ψυγείου, αυτή πρέπει να αντικατασταθεί από τον κατασκευαστή, τον αντιπρόσωπό του για τεχνική εξυπηρέτηση ή άλλα άτομα με παρόμοια εξουσιοδότηση, για την αποφυγή έκθεσης σε κινδύνους.
- Η συσκευή αυτή δεν προορίζεται για χρήση από άτομα (περιλαμβανομένων παιδιών) με μειωμένες σωματικές, αισθητηριακές ή πνευματικές ικανότητες ή με έλλειψη εμπειρίας και γνώσης, εκτός αν τα άτομα αυτά έχουν λάβει επιτήρηση ή καθοδήγηση σχετικά με τη χρήση της συσκευής από άτομο υπεύθυνο για την ασφάλειά τους. Τα παιδιά πρέπει να βρίσκονται υπό επίβλεψη, ώστε να εξασφαλίζεται ότι δεν παίζουν με τη συσκευή.
- Στο καλώδιο ρεύματος του ψυγείου σας έχει συνδεθεί ένα ειδικά γειωμένο φισ. Το φισ αυτό πρέπει να χρησιμοποιείται με ειδικά γειωμένη πρίζα 16 A. Αν δεν υπάρχει τέτοια πρίζα στο σπίτι σας, αναθέστε την εγκατάστασή της σε εξειδικευμένο ηλεκτρολόγο.

- Η συσκευή αυτή μπορεί να χρησιμοποιηθεί από παιδιά από 8 ετών και άνω και από άτομα με μειωμένες σωματικές, αισθητηριακές ή πνευματικές ικανότητες ή με έλλειψη εμπειρίας και γνώσης, αν τους έχει δοθεί επιτήρηση ή εκπαίδευση σχετικά με την ασφαλή χρήση της συσκευής και κατανοούν τον κίνδυνο που ενέχεται. Τα παιδιά δεν θα πρέπει να παίζουν με τη συσκευή. Ο καθαρισμός και η συντήρηση από το χρήστη δεν θα πρέπει να γίνεται από παιδιά χωρίς επίβλεψη.
- Παιδιά ηλικίας από 3 έως 8 ετών επιτρέπεται να τοποθετούν και να αφαιρούν τρόφιμα από οικιακές ψυκτικές συσκευές. Τα παιδιά δεν αναμένεται να πραγματοποιούν καθαρισμό ή συντήρηση από τον χρήστη της οικιακής συσκευής, τα πολύ μικρά παιδιά (ηλικίας 0-3 ετών) δεν αναμένεται να χρησιμοποιούν οικιακές συσκευές, τα μικρά παιδιά (3-8 ετών) δεν αναμένεται να χρησιμοποιούν οικιακές συσκευές με ασφάλεια εκτός αν τους παρέχεται διαρκής επίβλεψη, τα μεγαλύτερα παιδιά (8-14 ετών) και ευπαθή άτομα μπορούν να χρησιμοποιούν οικιακές συσκευές με ασφάλεια αφού τους έχει δοθεί επαρκής επίβλεψη ή καθοδήγηση σχετικά με τη χρήση της οικιακής συσκευής. Τα πολύ ευπαθή άτομα δεν αναμένεται να χρησιμοποιούν τη συσκευή με ασφάλεια εκτός αν τους παρέχεται διαρκής επίβλεψη.
- Αν υποστεί ζημιά το καλώδιο τροφοδοσίας, για να αποφύγετε κινδύνους πρέπει να αντικατασταθεί από τον κατασκευαστή, τον αντιπρόσωπό του για τεχνική εξυπηρέτηση ή άλλα άτομα με παρόμοια εξουσιοδότηση.
- Αυτή η συσκευή δεν προορίζεται για χρήση σε υψόμετρο μεγαλύτερο των 2000 μέτρων.

Για την αποφυγή αλλοίωσης των τροφίμων, παρακαλούμε να τηρείτε τις εξής οδηγίες:

- Το άνοιγμα της πόρτας για μεγάλα διαστήματα μπορεί να προκαλέσει σημαντική αύξηση της θερμοκρασίας στους χώρους της συσκευής.
- Καθαρίζετε τακτικά τις επιφάνειες που έρχονται σε επαφή με τρόφιμα, καθώς και τα προσπελάσιμα συστήματα αποστράγγισης.
- Αποθηκεύετε νωπό κρέας και ψάρια στο ψυγείο μέσα σε κατάλληλους περιέκτες, ώστε να μην έρχονται σε επαφή με άλλα τρόφιμα ούτε να στάζουν πάνω σε άλλα τρόφιμα.
- Οι χώροι κατεψυγμένων τροφίμων με διαβάθμιση δύο αστέρων είναι κατάλληλοι για διατήρηση ήδη κατεψυγμένων τροφίμων, για διατήρηση ή παρασκευή παγωτού και για την παρασκευή παγοκύβων.
- Οι χώροι με διαβάθμιση ενός αστέρα και δύο ή τριών αστέρων δεν είναι κατάλληλοι για την κατάψυξη νωπών τροφίμων.
- Αν πρόκειται να αφήσετε την ψυκτική συσκευή κενή για μεγάλα χρονικά διαστήματα, απενεργοποιήστε την, πραγματοποιήστε απόψυξη, καθαρίστε την, στεγνώστε την και αφήστε την πόρτα ανοικτή για την αποτροπή ανάπτυξης μυκήτων μέσα στη συσκευή.

Παλιά και εκτός λειτουργίας ψυγεία



- Αν το παλιό ψυγείο σας διαθέτει κλειδαριά, σπάστε ή αφαιρέστε την κλειδαριά πριν το πετάξετε, επειδή μπορεί να κλειδωθούν μέσα στο ψυγείο παιδιά και να προκληθεί ατύχημα.
- Τα παλιά ψυγεία και οι παλιοί καταψύκτες περιέχουν μονωτικό υλικό και ψυκτικό μέσο με CFC (χλωροφθοράνθρακες). Για το λόγο αυτό, προσέξτε να μην προκληθεί βλάβη στο περιβάλλον όταν πετάτε τα παλιά σας ψυγεία.
- Ζητήστε από τη δημοτική σας αρχή πληροφορίες σχετικά με την απόρριψη των ΑΗΗΕ (Αποβλήτων Ηλεκτρικού και Ηλεκτρονικού Εξοπλισμού), για σκοπούς επαναχρησιμοποίησης, ανακύκλωσης και ανάκτησης.

Σημειώσεις:

- Διαβάστε προσεκτικά το εγχειρίδιο οδηγιών πριν την εγκατάσταση και τη χρήση της συσκευής σας.
- **Δεν είμαστε υπεύθυνοι για οποιαδήποτε ζημιά προκύψει λόγω κακής χρήσης.**
- Ακολουθείτε όλες τις οδηγίες που αναφέρονται πάνω στη συσκευή σας και στο εγχειρίδιο οδηγιών, και φυλάξτε το εγχειρίδιο αυτό σε ασφαλές μέρος για να σας βοηθήσει να λύσετε προβλήματα που μπορεί να προκύψουν στο μέλλον.
- Η συσκευή αυτή έχει παραχθεί για οικιακή χρήση και μπορεί να χρησιμοποιηθεί μόνο στο σπίτι και για τις προβλεπόμενες χρήσεις. Δεν είναι κατάλληλη για επαγγελματική ή κοινόχρηστη χρήση. Η χρήση αυτού του είδους θα προκαλέσει ακύρωση της εγγύησης της συσκευής και η εταιρεία μας δεν θα είναι υπεύθυνη για τυχόν απώλειες που θα προκύψουν.
- Αυτή η συσκευή έχει παραχθεί για χρήση σε σπίτια και είναι κατάλληλη μόνο για ψύξη / αποθήκευση τροφίμων. Δεν είναι κατάλληλη για επαγγελματική ή κοινόχρηστη χρήση και/ή για αποθήκευση υλικών άλλων από τρόφιμα. Η εταιρεία μας δεν είναι υπεύθυνη για τις απώλειες που θα προκύψουν σε αντίθετη περίπτωση.

Προειδοποιήσεις ασφαλείας

- Μη χρησιμοποιείτε πολύριζο ή καλώδιο επέκτασης.
- Μη συνδέετε στο ρεύμα φις που έχουν υποστεί ζημιά, έχουν ξεκολλήσει ή είναι παλαιωμένα.
- Μην τραβάτε, λυγίζετε ή προξενείτε ζημιά στο καλώδιο.

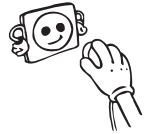

- Η συσκευή αυτή έχει σχεδιαστεί για χρήση από ενήλικες, γι' αυτό μην επιτρέπεται σε παιδιά να παίζουν με τη συσκευή και μην τα αφήνετε να κρεμιούνται από την πόρτα.
- Για να αποφύγετε ηλεκτροπληξία, μη συνδέετε ή αποσυνδέετε το φις από την πρίζα με υγρά χέρια!



- Μην τοποθετείτε γυάλινα μπουκάλια ή μεταλλικά κουτιά αναψυκτικών στο θάλαμο κατάψυξης. Τα μπουκάλια ή τα μεταλλικά κουτιά μπορεί να εκραγούν.
- Για την ασφάλειά σας, μην τοποθετείτε μέσα στον καταψύκτη σας εκρηκτικά ή εύφλεκτα υλικά.



- Όταν αφαιρείτε πάγο από το θάλαμο κατάψυξης, μην τον αγγίζετε. Ο πάγος μπορεί να προκαλέσει κρουσπαγήματα και/ή αμυχές.



- Μην αγγίζετε τα παγωμένα προϊόντα με υγρά χέρια! Μην τρώτε παγωτά και παγάκια αμέσως αφού τα πάρετε από τον καταψύκτη!

- Μην καταψύχετε πάλι τα παγωμένα τρόφιμα αφού ξεπαγώσουν. Αυτό μπορεί να προκαλέσει προβλήματα υγείας, όπως τροφική δηλητηρίαση.



- Μην καταψύχετε πάλι τα κατεψυγμένα τρόφιμα αφού έχουν ξεπαγώσει. Αυτό μπορεί να προκαλέσει προβλήματα υγείας, όπως τροφική δηλητηρίαση.

- Στερεώστε τα αξεσουάρ μέσα στον καταψύκτη κατά τη μεταφορά, για να αποφύγετε ζημιές σε αυτά.

Όταν η πόρτα του ψυγείου κλείνει, δημιουργείται κενό. Περιμένετε περίπου 1 λεπτό για να την ανοίξετε ξανά.

- Αυτή η ενέργεια είναι προαιρετική για το εύκολο άνοιγμα της πόρτας. Με αυτή την ενέργεια, μπορεί να δημιουργηθεί ελαφρά συμπύκνωση γύρω από την περιοχή την οποία μπορείτε να απομακρύνετε.

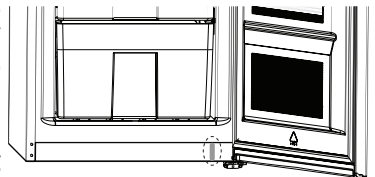

- Η συσκευή δεν προορίζεται για χρήση από άτομα (περιλαμβανομένων παιδιών) με μειωμένες σωματικές, αισθητηριακές ή πνευματικές ικανότητες ή με έλλειψη εμπειρίας και γνώσης, εκτός αν τα άτομα αυτά έχουν λάβει επιτήρηση ή καθοδήγηση σχετικά με τη χρήση της συσκευής από άτομο υπεύθυνο για την ασφάλειά τους. Τα παιδιά πρέπει να βρίσκονται υπό επίβλεψη, ώστε να εξασφαλίζεται ότι δεν παίζουν με τη συσκευή.

- Αν το καλώδιο τροφοδοσίας έχει υποστεί ζημιά, για να αποφύγετε κινδύνους πρέπει να αντικατασταθεί από τον κατασκευαστή, τον αντιπρόσωπό του για τεχνική εξυπηρέτηση ή άλλα άτομα με παρόμοια εξουσιοδότηση.

Εγκατάσταση και λειτουργία του καταψύκτη σας

Πριν αρχίσετε τη χρήση του καταψύκτη σας, θα πρέπει να προσέξετε τα εξής σημεία:

- Η τάση λειτουργίας του καταψύκτη σας είναι 220-240 V στα 50 Hz.
- Δεν αναλαμβάνουμε καμία ευθύνη για ζημιές που προκύπτουν λόγω χρήσης χωρίς γείωση.
- Τοποθετήστε τον καταψύκτη σας σε θέση όπου δεν θα είναι εκτεθειμένος σε άμεση ηλιακή ακτινοβολία.
- Η συσκευή σας θα πρέπει να βρίσκεται τουλάχιστον 50 cm μακριά από σόμπες, φούρνους αερίου και σώματα θέρμανσης και τουλάχιστον 5 cm από ηλεκτρικούς φούρνους.
- Ο καταψύκτης σας δεν πρέπει ποτέ να χρησιμοποιηθεί σε υπαίθριο χώρο ή να εκτεθεί σε βροχή.
- Αν ο καταψύκτης σας τοποθετηθεί δίπλα σε καταψύκτη βαθιάς κατάψυξης, θα πρέπει να υπάρχουν τουλάχιστον 2 cm ανάμεσά τους, για την αποτροπή σχηματισμού υγρασίας στην εξωτερική επιφάνεια.
- Μην τοποθετείτε τίποτα πάνω στον καταψύκτη σας και εγκαταστήστε τον σε κατάλληλη θέση ώστε να διατίθενται τουλάχιστον 15 cm στην πάνω πλευρά.
- Τα ρυθμιζόμενα μπροστινά πόδια πρέπει να ρυθμιστούν ώστε να διασφαλιστεί ότι η συσκευή σας είναι οριζόντια και σταθερή. Μπορείτε να ρυθμίσετε τα πόδια περιστρέφοντάς τα δεξιόστροφα (ή στην αντίθετη κατεύθυνση). Αυτό θα πρέπει να γίνει πριν τοποθετηθούν τρόφιμα στον καταψύκτη.
- Πριν τη χρήση του καταψύκτη σας, σκουπίστε όλα τα εξαρτήματα με χλιαρό νερό στο οποίο έχετε προσθέσει ένα κουταλάκι του γλυκού μαγειρική σόδα και κατόπιν ξεπλύνετέ τα με καθαρό νερό και σκουπίστε τα. Μετά τον καθαρισμό επανατοποθετήστε όλα τα εξαρτήματα.
- Τοποθετήστε τον πλαστικό ρυθμιστή απόστασης (το εξάρτημα με μαύρα πτερύγια στο πίσω μέρος) περιστρέφοντάς τον 90° όπως δείχνει η εικόνα, για να μην έρχεται ο συμπυκνωτής σε επαφή με τον τοίχο
- Ο καταψύκτης πρέπει να τοποθετηθεί κοντά σε τοίχο σε απόσταση που δεν υπερβαίνει τα 75 mm.

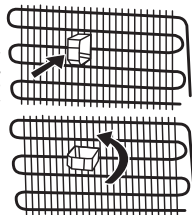

Πριν τη χρήση του καταψύκτη σας

- Όταν ο καταψύκτης σας πρόκειται να χρησιμοποιηθεί για πρώτη φορά ή μετά από μεταφορά του, διατηρήστε τον πρώτα στην όρθια θέση για 3 ώρες και μετά συνδέστε τον στην πρίζα, ώστε να εξασφαλίσετε αποδοτική λειτουργία. Αλλιώς μπορεί να προξενήσετε ζημιά στο συμπιεστή.
- Ο καταψύκτης σας μπορεί να παρουσιάσει κάποια οσμή όταν χρησιμοποιηθεί πρώτη φορά, αλλά αυτή θα εξασθενήσει σταδιακά καθώς αρχίζει να ψύχεται ο καταψύκτης.

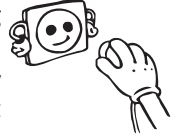

ΜΕΡΟΣ - 2. ΠΛΗΡΟΦΟΡΙΕΣ ΓΙΑ ΤΗ ΧΡΗΣΗ

Οθόνη και πίνακας ελέγχου

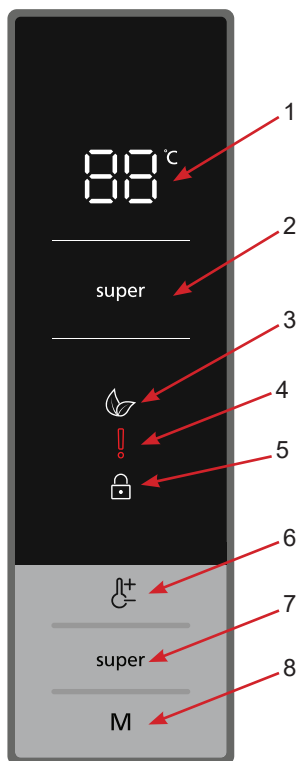

Χρήση του πίνακα ελέγχου

1. Είναι η οθόνη ένδειξης τιμής ρύθμισης
2. Είναι η ένδειξη λειτουργίας ταχείας
3. Είναι το σύμβολο λειτουργίας οικονομίας.
4. Είναι το σύμβολο συναγερμού.
5. Είναι το σύμβολο κλειδώματος για παιδιά.
6. Επιτρέπει την τροποποίηση της τιμής ρύθμισης κατάψυξης. Η κατάψυξη μπορεί να ρυθμιστεί σε 2, 4, -5, 6 και 8 °C.
7. Επιτρέπει τη ρύθμιση της λειτουργίας ταχείας κατάψυξης.
8. Επιτρέπει να ενεργοποιηθούν οι λειτουργίες (οικονομίας και προφύλαξης οθόνης...) αν αυτό είναι επιθυμητό.

Χρήση του Ψυγειοκαταψύκτη σας

Φωτισμός (αν διατίθεται)

Όταν το προϊόν συνδεθεί για πρώτη φορά στο ρεύμα, τα εσωτερικά φώτα μπορεί να ενεργοποιηθούν 1 λεπτό αργότερα λόγω ελέγχων εκκίνησης λειτουργίας.

Λειτουργία του ψυγείου

Λειτουργία Super Cooling

Τρόπος χρήσης

Πατήστε το κουμπί "super" για να ενεργοποιήσετε το σύμβολο υπερψύξης.

Όταν ρυθμιστεί σε λειτουργία σούπερ ψύξης, ο βομβητής εκπέμπει έναν ήχο "μπιπ".

Όταν επιλεγεί αυτή η λειτουργία, η τιμή θερμοκρασίας που είχε οριστεί πριν από την επιλογή λειτουργίας θα εμφανιστεί στην ένδειξη θερμοκρασίας ψυγείου.

Στη λειτουργία:

Δεν είναι δυνατή η επιλογή της οικονομίας.

Μπορείτε να πατήσετε ξανά το κουμπί ρύθμισης θερμοκρασίας ψυγείου ή να πατήσετε το κουμπί "super" για απενεργοποίηση της λειτουργίας υπερψύξης.

ΣΗΜΕΙΩΣΗ: Ανάλογα με τη θερμοκρασία περιβάλλοντος, η λειτουργία σούπερ ψύξης θα ακυρωθεί αυτόματα μετά από 5 ώρες ή όταν το ψυγείο έχει φτάσει στην απαιτούμενη θερμοκρασία.

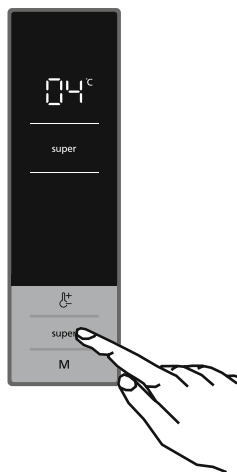

Πώς χρησιμοποιείται;

- Πατήστε και κρατήστε πατημένο το κουμπί τρόπου λειτουργίας έως ότου εμφανιστεί το σύμβολο λειτουργίας Οικονομίας.
- Αν δεν πατηθεί κανένα κουμπί για 1 δευτερόλεπτο, θα επιλεγεί ο συγκεκριμένος τρόπος λειτουργίας. Το σύμβολο Οικονομίας θα αναβοσβήσει 3 φορές. Όταν ρυθμιστεί η λειτουργία, ο βομβητής θα ηχήσει με διπλό ήχο μπιπ.
- Τα τμήματα της ένδειξης θερμοκρασίας θα εμφανίζουν το σύμβολο «E».
- Το σύμβολο Οικονομίας και το E θα είναι αναμμένα έως ότου τερματιστεί η λειτουργία.

Σε αυτή τη λειτουργία:

- Η λειτουργία Οικονομίας μπορεί να ακυρωθεί με διαδικασία ίδια με της επιλογής της.
- Μπορεί να επιλεγεί η λειτουργία ταχείας κ. Σε αυτή την περίπτωση, η λειτουργία οικονομίας θα ακυρωθεί αυτόματα και θα ενεργοποιηθεί η επιλεγμένη λειτουργία.



Λειτουργία Προφύλαξης Οθόνης

Σκοπός

Αυτός ο τρόπος λειτουργίας εξοικονομεί ενέργεια με απενεργοποίηση όλων των λυχνιών του πίνακα ελέγχου όταν παραμένει ανενεργός ο πίνακας.

Πώς χρησιμοποιείται;

- Αυτή η λειτουργία μπορεί να ενεργοποιηθεί αν πατήσετε το κουμπί «MODE» (Τρόπος λειτουργίας) για 5 δευτερόλεπτα.
- Αν δεν πατηθεί κανένα κουμπί για 5 δευτερόλεπτα όταν η λειτουργία είναι ενεργή, οι λυχνίες του πίνακα ελέγχου θα σβήσουν.
- Αν πατήσετε οποιοδήποτε κουμπί ενώ είναι σβηστές οι λυχνίες του πίνακα ελέγχου, θα εμφανιστούν στην οθόνη οι τρέχουσες ρυθμίσεις και τότε μπορείτε να κάνετε οποιοσδήποτε ρυθμίσεις θέλετε. Αν δεν ακυρώσετε τη λειτουργία προφύλαξης οθόνης ούτε πατήσετε κανένα κουμπί σε 5 δευτερόλεπτα, ο πίνακας ελέγχου θα σβήσει πάλι.
- Για να ακυρώσετε τη λειτουργία προφύλαξης οθόνης, πατήστε πάλι το κουμπί «MODE» (τρόπος λειτουργίας) για 5 δευτερόλεπτα.
- Όταν είναι ενεργή η λειτουργία προφύλαξης οθόνης, μπορείτε να ενεργοποιήσετε και τη λειτουργία κλειδώματος για παιδιά.
- Αν δεν πατηθεί κανένα κουμπί για 5 δευτερόλεπτα αφού ενεργοποιηθεί το κλειδωμα για παιδιά, οι λυχνίες του πίνακα ελέγχου θα σβήσουν. Μπορείτε να δείτε την τελευταία κατάσταση των ρυθμίσεων ή των τρόπων λειτουργίας αφού πατήσετε οποιοδήποτε κουμπί. Εάν είναι αναμμένη η λυχνία του πίνακα ελέγχου, μπορείτε να ακυρώσετε το κλειδωμα για παιδιά όπως περιγράφεται στις οδηγίες για αυτόν τον τρόπο λειτουργίας.

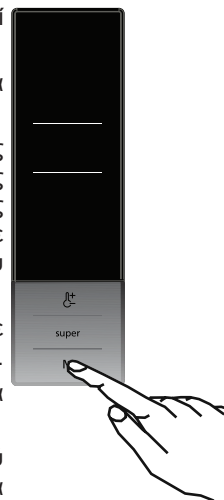

Ενεργοποίηση του παιδικού κλειδώματος

Πότε να το χρησιμοποιήσετε

Η συσκευή είναι εξοπλισμένη με λειτουργία κλειδώματος παιδιών για να αποτρέψει τα παιδιά να παίζουν με τα κουμπιά και να αλλάζουν τις ρυθμίσεις που έχετε κάνει.

Ενεργοποίηση του παιδικού κλειδώματος

- Πατήστε παρατεταμένα τα κουμπιά ρύθμισης θερμοκρασίας Super και ψυγείου ταυτόχρονα για 5 δευτερόλεπτα.
- Μετά την επιλογή της λειτουργίας, το σύμβολο κλειδώματος θα εμφανιστεί στην οθόνη.

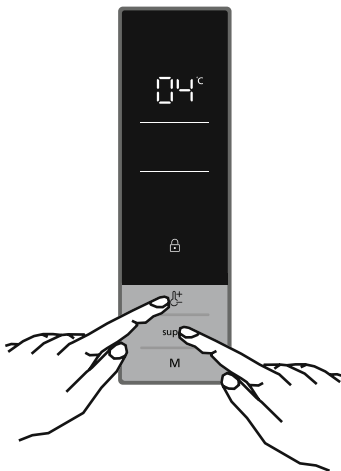

Απενεργοποίηση του παιδικού κλειδώματος

Πατήστε παρατεταμένα τα κουμπιά ρύθμισης θερμοκρασίας Super και ψυγείου ταυτόχρονα για 5 δευτερόλεπτα.

Ρυθμίσεις θερμοκρασίας

Ρυθμίσεις Θερμοκρασίας Κατάψυξης

Η αρχική τιμή θερμοκρασίας για την ένδειξη ρύθμισης κατάψυξης είναι 5°C

- Πατήστε μία φορά το κουμπί ρύθμισης θερμοκρασίας κατάψυξης.
- Όταν πατήσετε πρώτη φορά αυτό το κουμπί, θα αναβοσβήνει στην οθόνη η προηγούμενη τιμή ρύθμισης.
- Κάθε φορά που πατάτε το κουμπί, θα ρυθμίζεται μια χαμηλότερη θερμοκρασία (2, 4, 5, 6, 8°C)
- Αν συνεχίσετε να πατάτε το κουμπί, οι τιμές θα ξεκινήσουν πάλι από 2°C.
- Η τιμή θερμοκρασίας που επιλέχθηκε πριν ενεργοποιηθεί η λειτουργία ταχείας κατάψυξης ή η λειτουργία οικονομίας, θα παραμείνει η ίδια όταν η λειτουργία τελειώσει ή ακυρωθεί. Η συσκευή συνεχίζει να λειτουργεί με αυτή την τιμή θερμοκρασίας.

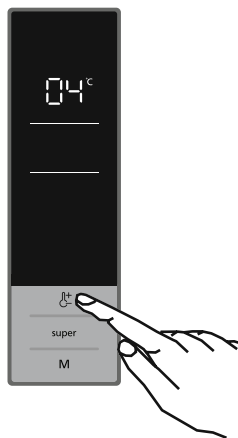

Συνιστώμενες τιμές θερμοκρασίας για τον καταψύκτη

Πότε να ρυθμίζεται	Εσωτερική θερμοκρασία
Για ελάχιστη δυναμικότητα κατάψυξης	8 °C
Σε κανονική χρήση	4°C, 5°C, 6°C
Για μέγιστη ικανότητα κατάψυξης	2 °C

Λειτουργία Ειδοποίησης Ανοικτής Πόρτας

Αν η πόρτα της κατάψυξης παραμείνει ανοικτή για περισσότερο από 2 λεπτά, η συσκευή σας εκπέμπει ήχο „μπιπ-μπιπ“.

Προειδοποιήσεις σχετικά με τις ρυθμίσεις θερμοκρασίας

- Οι προσαρμογές στη θερμοκρασία θα πρέπει να γίνουν σύμφωνα με τη συχνότητα ανοίγματος της πόρτας και την ποσότητα των τροφίμων που διατηρούνται μέσα στην κατάψυξη.
- Όταν ενεργοποιήσετε για πρώτη φορά τη συσκευή, η συσκευή θα πρέπει να λειτουργήσει συνεχόμενα για 24 ώρες, έως ότου φθάσει σε στην κατάλληλη χαμηλή θερμοκρασία.
- Κατά το αρχικό αυτό διάστημα των 24 ωρών μην ανοίγετε τόσο συχνά την πόρτα και μην τοποθετήσετε πολύ φαγητό στη συσκευή.
- Αν σβήσετε τη συσκευή ή αν βγάλετε το φιν από την πρίζα, πρέπει να περιμένετε τουλάχιστον 5 λεπτά πριν τη θέσετε πάλι σε λειτουργία ή πριν βάλετε πάλι το φιν στην πρίζα, για να μην προκληθεί βλάβη στο συμπιεστή.
- Ο καταψύκτης σας έχει σχεδιαστεί να λειτουργεί σε συγκεκριμένο εύρος θερμοκρασιών περιβάλλοντος, σύμφωνα με την κλιματική κατηγορία που αναφέρεται στην πινακίδα πληροφοριών. Δεν συνιστούμε τη λειτουργία του καταψύκτη σας εκτός των αναφερόμενων οριακών τιμών θερμοκρασιών.
- Η συσκευή αυτή έχει σχεδιαστεί για χρήση σε θερμοκρασία περιβάλλοντος στην περιοχή 10°C - 43°C.

Κατηγορία κλίματος και σημασία:

T (τροπικό): Αυτή η ψυκτική συσκευή προορίζεται για χρήση σε θερμοκρασίες περιβάλλοντος στην περιοχή από 16 °C έως 43 °C.

ST (υποτροπικό): Αυτή η ψυκτική συσκευή προορίζεται για χρήση σε θερμοκρασίες περιβάλλοντος από 16 °C έως 38 °C.

N (εύκρατο): Αυτή η ψυκτική συσκευή προορίζεται για χρήση σε θερμοκρασίες περιβάλλοντος από 16 °C έως 32 °C.

SN (διευρυμένο εύκρατο): Αυτή η ψυκτική συσκευή προορίζεται για χρήση σε θερμοκρασίες περιβάλλοντος από 10 °C έως 32 °C.

Σημαντικές οδηγίες εγκατάστασης

Αυτή η συσκευή έχει σχεδιαστεί να λειτουργεί σε δύσκολες κλιματικές συνθήκες (έως τους 43 °C ή 110 °F) και διαθέτει τη λειτουργία 'Freezer Shield' η οποία διασφαλίζει ότι τα κατεψυγμένα τρόφιμα στον καταψύκτη δεν θα ξεπαγώσουν ακόμα και αν η θερμοκρασία περιβάλλοντος πέσει ακόμα και ως τους -15 °C. Επομένως μπορείτε να εγκαταστήσετε τη συσκευή σας σε ένα μη θερμαινόμενο χώρο, χωρίς να χρειάζεται να ανησυχείτε μήπως αλλοιωθούν τα κατεψυγμένα τρόφιμα μέσα στον καταψύκτη. Όταν η θερμοκρασία περιβάλλοντος επανέλθει στην κανονική, μπορείτε να συνεχίσετε να χρησιμοποιείτε τη συσκευή σας ως συνήθως.

Εξαρτήματα

Ράφι συντήρησης

Η διατήρηση τροφίμων στο διαμέρισμα συντήρησης αντί για το διαμέρισμα της κατάψυξης ή ψύξης επιτρέπει στα τρόφιμα να διατηρήσουν τη φρεσκάδα και τη γεύση τους για παραπάνω, ενώ διατηρείται η φρέσκια τους εμφάνιση. Όταν λερωθεί ο δίσκος της συντήρησης, αφαιρέστε τον και πλύντε τον με νερό.

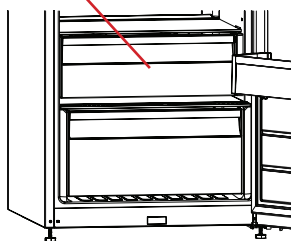

(Το νερό παγώνει στους 0°C, αλλά τα τρόφιμα που περιέχουν αλάτι ή ζάχαρη παγώνουν σε χαμηλότερη θερμοκρασία)

Συνήθως, το διαμέρισμα της συντήρησης χρησιμοποιείται για αμαγείρευτα ψάρια, για τρόφιμα με άλμη, για ρύζι, κ.α.

Μην τοποθετείτε τρόφιμα που θέλετε να παγώσετε ή δίσκους με παγάκια για να φτιάξετε πάγο.

Επιλογέας φρέσκων τροφίμων

Όταν ο ελεγκτής υγρασίας είναι στην κλειστή θέση, επιτρέπει την αποθήκευση φρέσκων φρούτων και λαχανικών για μεγαλύτερη διάρκεια.

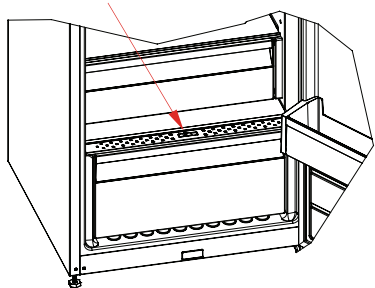

Σε περίπτωση όπου γεμίζει τελείως το δοχείο για τα ευαίσθητα, ο επιλογέας που βρίσκεται στην μπροστινή πλευρά θα πρέπει να τεθεί στην ανοιχτή θέση. Ως αποτέλεσμα, ο αέρας μέσα στο δοχείο και η υγρασία θα τεθούν υπό έλεγχο και η διάρκεια ζωής των τροφίμων θα αυξηθεί.

Αν παρατηρήσετε συμπύκνωση στο γυάλινο ράφι, ο ελεγκτής υγρασίας θα πρέπει να τοποθετηθεί στην ανοιχτή θέση.

Οι οπτικές ενδείξεις και οι περιγραφές για τα εξαρτήματα μπορεί να διαφέρουν ανάλογα με το μοντέλο της συσκευής σας.

1.1.2 Natural Ion Tech (Σε ορισμένα μοντέλα)

Το Natural Ion Tech εκπέμπει αρνητικά ιόντα τα οποία εξουδετερώνουν τα σωματίδια δυσάρεστων οσμών και σκόνης στον αέρα.

Με την απομάκρυνση αυτών των σωματιδίων από τον αέρα του ψυγείου, το Natural Ion Tech βελτιώνει την ποιότητα του αέρα και εξαλείφει τις οσμές.

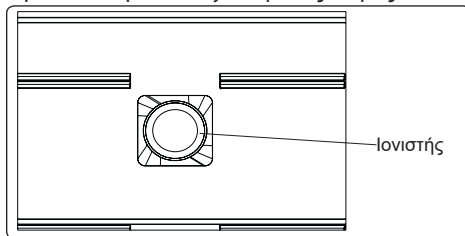

- Αυτό το χαρακτηριστικό είναι προαιρετικό. Ενδέχεται να μην υφίσταται στο προϊόν σας.
- Το σημείο στο οποίο βρίσκεται ο ιονιστής ποικίλει ανάλογα με το προϊόν.

1.1.3 Maxi Fresh Preserver (Αν διατίθεται)

Η τεχνολογία Maxi Fresh Preserver συμβάλλει στην απομάκρυνση από το συρτάρι λαχανικών του αερίου αιθυλενίου (μιας πτητικής οργανικής ένωσης που εκλύεται φυσικά από τα φρέσκα τρόφιμα) καθώς και των δυσάρεστων οσμών.

Με αυτόν τον τρόπο τα τρόφιμα παραμένουν φρέσκα περισσότερο καιρό.

- Η συσκευή Maxi Fresh Preserver πρέπει να καθαρίζεται μία φορά τον χρόνο. Το φίλτρο πρέπει να παραμείνει σε φούρνο για 2 ώρες στους 65 °C.
- Όταν θέλετε να καθαρίσετε το φίλτρο, αφαιρέστε το πίσω κάλυμμα της θήκης του φίλτρου τραβώντας το προς την κατεύθυνση του βέλους.
- Το φίλτρο δεν πρέπει να πλένεται με νερό ή οποιοδήποτε απορρυπαντικό.

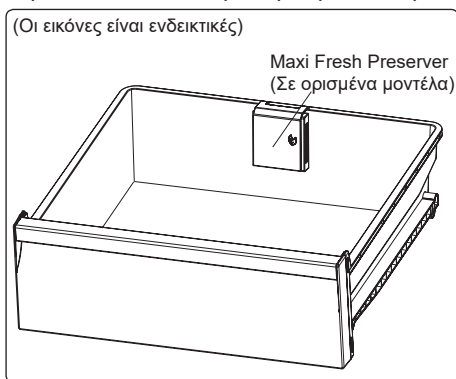
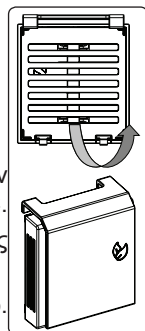

Οι οπτικές ενδείξεις και οι περιγραφές για τα εξαρτήματα μπορεί να διαφέρουν ανάλογα με το μοντέλο της συσκευής σας.

ΜΕΡΟΣ - 3. ΤΟΠΟΘΕΤΗΣΗ ΤΩΝ ΤΡΟΦΙΜΩΝ

Θάλαμος συντήρησης

- Για κανονικές συνθήκες λειτουργίας, η ρύθμιση της θερμοκρασίας συντήρησης του ψυγείου στους 4°C επαρκεί.
- Για να μειωθεί η υγρασία και η συνεπαγόμενη αύξηση πάγου, ποτέ μην τοποθετείτε υγρά σε ανοικτά δοχεία μέσα στο ψυγείο. Ο πάγος τείνει να συγκεντρώνεται στα ψυχρότερα μέρη της μονάδας εξάχνωσης. Με την πάροδο του χρόνου, θα απαιτεί συχνότερη απόψυξη.
- Ποτέ μην τοποθετείτε θερμά τρόφιμα στο ψυγείο. Τα θερμά τρόφιμα θα πρέπει να κρυσταλλώνουν σε θερμοκρασία δωματίου και θα πρέπει να διευθετούνται έτσι ώστε να εξασφαλίζεται επαρκής κυκλοφορία αέρα μέσα στον θάλαμο της συντήρησης.
- Τίποτα δεν πρέπει να βρίσκεται σε επαφή με την πλάτη του ψυγείου, καθώς αυτό θα οδηγήσει στον σχηματισμό πάγου και ενδέχεται να κολλήσουν συσκευασίες στον τοίχο της πλάτης. Μην ανοίγετε την πόρτα του ψυγείου πολύ συχνά.
- Τακτοποιήστε τα κρεατικά και καθαρισμένα ψάρια (εντός της συσκευασίας τους ή τυλιγμένα με πλαστική μεμβράνη) που πρόκειται να καταναλώσετε σε 1-2 μέρες, στην κάτω περιοχή του θαλάμου συντήρησης (που βρίσκεται επάνω από το δοχείο crisp), καθώς αυτή είναι η ψυχρότερη περιοχή και έτσι εξασφαλίζονται οι βέλτιστες συνθήκες διατήρησης.
- Μπορείτε να τοποθετείτε φρούτα και λαχανικά μέσα στο δοχείο crisp εκτός συσκευασίας.
- Για κανονικές συνθήκες λειτουργία, θα αρκεί να προσαρμόσετε τη ρύθμιση θερμοκρασίας του ψυγείου σας στους +4 °C.
- Η θερμοκρασία του διαμερίσματος συντήρησης θα πρέπει να βρίσκεται στην περιοχή 0-8 °C, τα νωπά τρόφιμα κάτω από τους 0 °C παγώνουν και αλλοιώνονται, ενώ πάνω από τους 8 °C το βακτηριακό φορτίο αυξάνεται και τα τρόφιμα χαλάνε.
- Μην τοποθετείτε ζεστό φαγητό κατευθείαν στο ψυγείο, περιμένετε πρώτα να κρυώσουν σε θερμοκρασία δωματίου. Τα ζεστά τρόφιμα προκαλούν αύξηση της θερμοκρασίας του ψυγείου σας και αυτό μπορεί να προκαλέσει τροφικές δηλητηριάσεις και άσκοπη αλλοίωση των τροφίμων.
- Το κρέας, τα ψάρια και παρόμοια τρόφιμα πρέπει να αποθηκεύονται στο διαμέρισμα έντονης ψύξης, ενώ για τα λαχανικά πρέπει να προτιμάται το διαμέρισμα λαχανικών (αν διατίθεται)
- Για να αποφύγετε τη μετάδοση μικροβίων μεταξύ των τροφίμων, τα προϊόντα κρέατος και τα φρούτα και λαχανικά δεν πρέπει να αποθηκεύονται μαζί.
- Τα τρόφιμα πρέπει να τοποθετούνται μέσα στο ψυγείο σε κλειστά δοχεία ή καλυμμένα, για να αποτραπεί η δημιουργία υγρασίας και οσμών.

Πιο κάτω αναφέρονται ορισμένες υποδείξεις για την τοποθέτηση και διατήρηση των τροφίμων σας στο θάλαμο συντήρησης.

ΣΗΜΕΙΩΣΗ: Οι πατάτες, τα κρεμμύδια και το σκόρδο δεν πρέπει να διατηρούνται μέσα στο ψυγείο.

Είδος τροφίμων	Χρόνος διατήρησης	Πού να τοποθετηθούν στο θάλαμο συντήρησης
Φρούτα και λαχανικά:	1 εβδομάδα	Στο συρτάρι λαχανικών (χωρίς να τυλιχτούν)
Κρέας και ψάρι	2 έως 3 ημέρες	Καλυμμένα με πλαστική μεμβράνη και σακούλες ή σε δοχείο κρέατος (πάνω στο γυάλινο ράφι)
Φρέσκο τυρί	3 έως 4 ημέρες	Στο ειδικό ράφι πόρτας
Βούτυρο και μαργαρίνη	1 εβδομάδα	Στο ειδικό ράφι πόρτας
Εμφιαλωμένο προϊόν, γάλα και γιαούρτι	Ως την ημερομηνία λήξης που συνιστά ο παραγωγός	Στο ειδικό ράφι πόρτας
Αυγά	1 μήνας	Στην αυγοθήκη
Μαγειρεμένο φαγητό		Σε όλα τα ράφια

ΜΕΡΟΣ - 4. ΚΑΘΑΡΙΣΜΟΣ ΚΑΙ ΣΥΝΤΗΡΗΣΗ

- Αποσυνδέστε τη μονάδα από την ηλεκτρική τροφοδοσία πριν τον καθαρισμό.

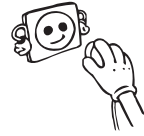

- Μην καθαρίζετε τη συσκευή ρίχνοντας νερό.

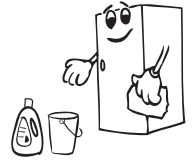

- Ο θάλαμος κατάψυξης πρέπει να καθαρίζεται περιοδικά με ένα διάλυμα διττανθρακικής σόδας και χλιαρού νερού.

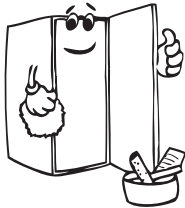

- Καθαρίζετε ξεχωριστά τα εξαρτήματα με σαπούνι και νερό. Μην τα πλένετε στο πλυντήριο.



- Μην χρησιμοποιείτε δραστικά προϊόντα, απορρυπαντικά ή σαπούνια. Μετά το πλύσιμο, ξεπλύνετε με καθαρό νερό και στεγνώστε προσεκτικά. Όταν ολοκληρώσετε τις εργασίες καθαρισμού επανασυνδέστε το φως της μονάδας με στεγνά χέρια.

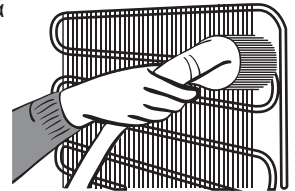

- Θα πρέπει να καθαρίζετε το συμπυκνωτή (το πίσω μέρος της συσκευής) με σκούπα μία φορά το χρόνο για να επιτύχετε εξοικονόμηση ενέργειας και να αυξήσετε την απόδοση.

ΠΡΕΠΕΙ ΝΑ ΑΠΟΣΥΝΔΕΕΤΕ ΤΗΝ ΗΛΕΚΤΡΙΚΗ ΤΡΟΦΟΔΟΣΙΑ.

Απόψυξη

Ο καταψύκτης πραγματοποιεί αυτόματη απόψυξη. Το νερό που σχηματίζεται κατά την απόψυξη περνά από το λούκι συγκέντρωσης νερού, εκρέει στο δοχείο εξάτμισης πίσω από τον καταψύκτη και εξατμίζεται εκεί.



ΜΕΡΟΣ - 5. ΜΕΤΑΦΟΡΑ ΚΑΙ ΑΛΛΑΓΗ ΤΗΣ ΘΕΣΗΣ ΤΟΠΟΘΕΤΗΣΗΣ

- Μπορείτε να κρατήσετε την αρχική συσκευασία και το αφρώδες υλικό για τυχόν νέα μεταφορά (προοιρ.).
- Για τη νέα μεταφορά πρέπει να ασφαλίσετε τον καταψύκτη με μεγάλου πάχους συσκευασία, ταινίες ή δυνατά σχοινιά και να ακολουθήσετε τις οδηγίες σχετικά με τη μεταφορά που αναφέρονται πάνω στη συσκευασία.
- Αφαιρέστε τα κινητά μέρη (ράφια, αξεσουάρ, συρτάρια λαχανικών κλπ.) ή στερεώστε τα μέσα στον καταψύκτη με ταινίες για να αποφύγετε να χτυπηθούν κατά την αλλαγή θέσης και τη μεταφορά.
- Μεταφέρετε τον καταψύκτη σας σε όρθια θέση.

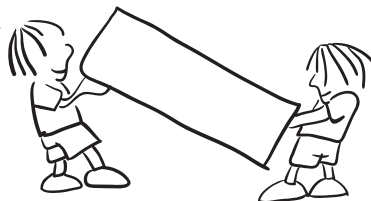

Αλλαγή θέσης της πόρτας

- Δεν μπορεί να αλλάξει η κατεύθυνση που ανοίγει η πόρτα του καταψύκτη σας, αν οι λαβές στις πόρτες του καταψύκτη είναι τοποθετημένες στην μπροστινή επιφάνεια της πόρτας.
- Η κατεύθυνση που ανοίγει η πόρτα μπορεί να αλλάξει σε μοντέλα χωρίς λαβές.
- Αν μπορεί να αλλάξει η κατεύθυνση που ανοίγει η πόρτα του καταψύκτη, θα πρέπει να απευθυνθείτε στο πλησιέστερο Εξουσιοδοτημένο Σέρβις για να αλλάξουν την κατεύθυνση ανοίγματος.

Αντικατάσταση λαμπτήρα LED

Αν το ψυγείο σας έχει λαμπτήρα LED, επικοινωνήστε με το γραφείο βοήθειας, επειδή αυτός πρέπει να αντικατασταθεί μόνο από εξουσιοδοτημένο προσωπικό.

ΜΕΡΟΣ - 6. ΠΡΙΝ ΚΑΛΕΣΕΤΕ ΤΗΝ ΥΠΗΡΕΣΙΑ ΕΞΥΠΗΡΕΤΗΣΗΣ ΠΕΛΑΤΩΝ

Σφάλματα

Αν αντιμετωπίσετε κάποιο πρόβλημα με το ψυγείο σας, ελέγξτε τα παρακάτω σημεία, πριν επικοινωνήσετε με την υπηρεσία εξυπηρέτησης πελατών.

ΤΥΠΟΣ ΣΦΑΛΜΑΤΟΣ	ΣΗΜΑΣΙΑ	ΑΙΤΙΑ	ΤΙ ΠΡΕΠΕΙ ΝΑ ΚΑΝΕΤΕ
E01	Προειδοποίηση για αισθητήρα		Καλέστε το συντομότερο το Σέρβις για βοήθεια.
E02	Προειδοποίηση για αισθητήρα		Καλέστε το συντομότερο το Σέρβις για βοήθεια.
E03	Προειδοποίηση για αισθητήρα		Καλέστε το συντομότερο το Σέρβις για βοήθεια.
E06	Προειδοποίηση για αισθητήρα		Καλέστε το συντομότερο το Σέρβις για βοήθεια.
E07	Προειδοποίηση για αισθητήρα		Καλέστε το συντομότερο το Σέρβις για βοήθεια.

ΤΥΠΟΣ ΣΦΑΛΜΑΤΟΣ	ΣΗΜΑΣΙΑ	ΑΙΤΙΑ	ΤΙ ΠΡΕΠΕΙ ΝΑ ΚΑΝΕΤΕ
E08	Προειδοποίηση Χαμηλής τάσης	Η παροχή ρεύματος προς τη συσκευή έπεσε κάτω από 170 V.	- Δεν πρόκειται για βλάβη της συσκευής, αυτή η ένδειξη σφάλματος βοηθά στην αποτροπή ζημιών στον συμπιεστή. - Η τάση πρέπει να αυξηθεί πάλι στα απαιτούμενα επίπεδα Αν η προειδοποίηση συνεχίζεται, πρέπει να απευθυνθείτε σε εξουσιοδοτημένο τεχνικό.
E10	Ο θάλαμος ψυγείου δεν είναι αρκετά κρύος	Μπορεί να συμβεί μετά από: - Παρατεταμένη διακοπή ρεύματος. - Τοποθέτηση ζεστών τροφίμων μέσα στο ψυγείο.	1. Ρυθμίστε τη θερμοκρασία ψυγείου σε πιο ψυχρή τιμή ή ρυθμίστε τη λειτουργία Ταχείας Ψύξης. Με αυτό τον τρόπο θα πρέπει να εξαλειφθεί ο κωδικός σφάλματος αφού επιτευχθεί η απαιτούμενη θερμοκρασία. Διατηρείτε τις πόρτες κλειστές για να βελτιώσετε το χρόνο που χρειάζεται για να επιτευχθεί η σωστή θερμοκρασία. 2. Παρακαλούμε να ελευθερώσετε την περιοχή μπροστά από τις σπές του καναλιού αεραγωγού και αποφεύγετε να τοποθετείτε τρόφιμα κοντά στον αισθητήρα. Αν η προειδοποίηση συνεχίζεται, πρέπει να απευθυνθείτε σε εξουσιοδοτημένο τεχνικό.
E11	Ο θάλαμος ψυγείου είναι πολύ κρύος	Διάφορα αίτια	1. Ελέγξτε αν είναι ενεργοποιημένη Ταχεία ψύξη 2. Μειώστε τη θερμοκρασία θαλάμου ψυγείου 3. Ελέγξτε αν οι εξοδοί αέρα είναι ελεύθερες και όχι φραγμένες Αν η προειδοποίηση συνεχίζεται, πρέπει να απευθυνθείτε σε εξουσιοδοτημένο τεχνικό.

Αν το ψυγείο σας δεν λειτουργεί κανονικά, αυτό μπορεί να οφείλεται σε μικρό πρόβλημα. Γι' αυτό επομένως ελέγξτε τα ακόλουθα, πριν καλέσετε ηλεκτρολόγο, για να εξοικονομήσετε χρόνο και χρήματα.

Τι πρέπει να γίνει εάν η συσκευή σας δεν λειτουργεί.

Ελέγξτε:

Δεν υπάρχει ρεύμα,

είναι κλεισμένος ο γενικός διακόπτης του σπιτιού σας,

Η πρίζα δεν λειτουργεί ικανοποιητικά. Για να το ελέγξετε αυτό, βάλτε στην ίδια πρίζα μια άλλη συσκευή που γνωρίζετε ότι λειτουργεί.

Τι πρέπει να γίνει εάν η συσκευή σας δεν έχει καλή απόδοση:

Ελέγξτε:

Δεν έχετε υπερφορτώσει τη συσκευή,

Η πόρτα έχει κλείσει καλά,

Δεν υπάρχει σκόνη στο συμπυκνωτή,

Υπάρχει αρκετή απόσταση από τον πίσω και τους πλαινούς τοίχους.

Αν το ψυγείο σας λειτουργεί με πολύ θόρυβο:

Κανονικοί θόρυβοι

• Όταν ψύχεται ή θερμαίνεται η συσκευή (λόγω διαστολής του υλικού της συσκευής).

Θόρυβος συμπίεστή: Κανονικός θόρυβος μοτέρ. Αυτός ο θόρυβος σημαίνει ότι ο συμπίεστής λειτουργεί κανονικά. Ο συμπίεστής μπορεί να παράγει περισσότερο θόρυβο για σύντομο διάστημα κατά την ενεργοποίησή του.

Θόρυβος φυσαλίδων και κελαρύσματος: Αυτός ο θόρυβος προκαλείται από τη ροή του ψυκτικού μέσου μέσα στους σωλήνες του συστήματος.

Θόρυβος ροής αέρα: Κανονικός θόρυβος ανεμιστήρα. Αυτός ο θόρυβος ακούγεται σε ψυγείο No-Frost (χωρίς πάγο) κατά την κανονική λειτουργία του συστήματος λόγω της κυκλοφορίας αέρα.

Αν είναι ζεστές οι άκρες του θαλάμου του ψυγείου στο σημείο επαφής με την άρθρωση πόρτας:

Ειδικά το καλοκαίρι (σε θερμό καιρό), οι επιφάνειες κοντά στην επαφή της άρθρωσης μπορεί να θερμαίνονται κατά τη λειτουργία του συμπίεστή, αυτό είναι κανονικό.

Αν σχηματίζεται υγρασία μέσα στη συντήρηση:

Όλα τα τρόφιμα είναι σωστά συσκευασμένα; Έχετε στεγνώσει τα δοχεία πριν τα τοποθετήσετε μέσα στη συντήρηση;

Η πόρτα του ψυγείου ανοίγει συχνά; Η υγρασία του χώρου εισέρχεται στο ψυγείο όταν ανοίγει η πόρτα. Ο σχηματισμός υγρασίας θα είναι ταχύτερος όταν ανοίγετε την πόρτα πιο συχνά, ιδιαίτερα αν η θερμοκρασία του χώρου είναι υψηλή.

Αν η πόρτα δεν ανοίγει και κλείνει σωστά:

Μήπως οι συσκευασίες τροφίμων εμποδίζουν το κλείσιμο της πόρτας;

Οι πόρτες των θαλάμων, τα ράφια και τα συρτάρια τοποθετήθηκαν σωστά;

Μήπως έχουν χαλάσει ή φθαρεί οι στεγανοποιήσεις της πόρτας;

Βρίσκεται το ψυγείο σας σε επίπεδη και οριζόντια επιφάνεια;

Συστάσεις

Για να απενεργοποιήσετε τελείως τη συσκευή, αφαιρέστε το φως από την πρίζα (για τον καθαρισμό και όταν αφήνετε την πόρτα ανοιχτή)

Συμβουλευσ για εξοικονομηση ενεργειας

1- Εγκαταστήστε τη συσκευή σε δροσερό, καλά αεριζόμενο χώρο αλλά όχι εκτεθειμένη σε άμεση ηλιακή ακτινοβολία και οπωσδήποτε όχι κοντά σε πηγή θερμότητας (σώμα καλοριφέρ, συσκευή μαγειρέματος κλπ). Αλλιώς χρησιμοποιήστε μονωτική πλάκα.

2- Επιτρέπετε σε θερμά φαγητά και ποτά να κρυώνουν έξω από τη συσκευή.

3- Όταν τοποθετείτε ποτά και φαγητά με πολύ νερό, πρέπει να τα καλύπτετε. Αλλιώς αυξάνεται η υγρασία στη συσκευή. Επομένως επιμηκύνεται ο χρόνος λειτουργίας. Επίσης καλύπτοντας τα ποτά και τις φαγητά με νερό βοηθάτε να διατηρηθεί το άρωμα και η γεύση τους.

4- Όταν τοποθετείτε φαγητά και ποτά, ανοίγετε την πόρτα της συσκευής όσο το δυνατόν πιο σύντομα.

5- Διατηρείτε κλειστά τα καλύμματα όλων των διαφόρων θαλάμων θερμοκρασίας της συσκευής (συρτάρι λαχανικών, ψύκτη κλπ).

6- Η στεγανοποίηση της πόρτας πρέπει να είναι καθαρή και ελαστική. Αντικαταστήστε τις στεγανοποιήσεις αν έχουν φθαρεί.

ΜΕΡΟΣ - 7. ΤΑ ΜΕΡΗ ΚΑΙ ΟΙ ΧΩΡΟΙ ΤΗΣ ΣΥΣΚΕΥΗΣ

Αυτή η συσκευή δεν προορίζεται για χρήση ως εντοιχισμένη.

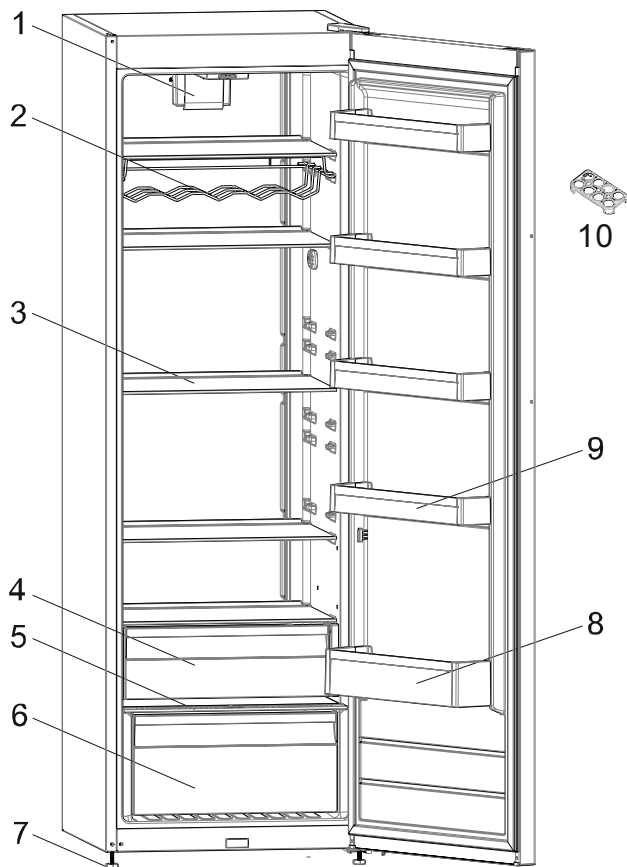

Διαμέρισμα Νωπών Τροφίμων (Συντήρηση):
Η πιο αποτελεσματική χρήση ενέργειας διασφαλίζεται στη διαμόρφωση με τα συρτάρια στο κάτω μέρος της συσκευής, και τα ράφια ομοιόμορφα κατανεμημένα, ενώ η θέση των θηκών της πόρτας δεν επηρεάζει την κατανάλωση ενέργειας.

Αυτή η παρουσίαση παρέχεται μόνο για ενημέρωση σχετικά με τα μέρη της συσκευής. Τα μέρη μπορεί να διαφέρουν ανάλογα με το μοντέλο της συσκευής.

- | | |
|----------------------------|---|
| 1) | (διατήρησης φρούτων - λαχανικών) |
| 2) Σχάρα κρασιών * | 6) Δοχείο Crisper (διατήρηση φρούτων - λαχανικών) |
| 3) Ράφια συντήρησης | 7) Πόδια ευθυγράμμισης |
| 3) Ιονιστής * | 8) Ράφι μπουκαλιών |
| 4) Θάλαμος Chiller * | 9) Άνω ράφι πόρτας |
| 5) Κάλυμμα δοχείου crisper | 10) Αυγοθήκη |

* Σε ορισμένα μοντέλα

Διαστάσεις

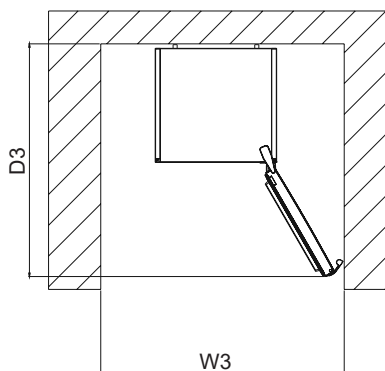
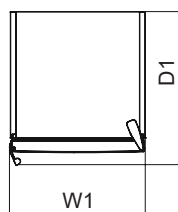
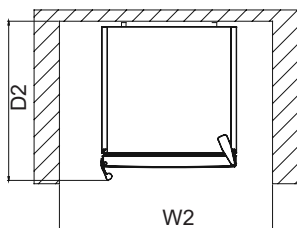
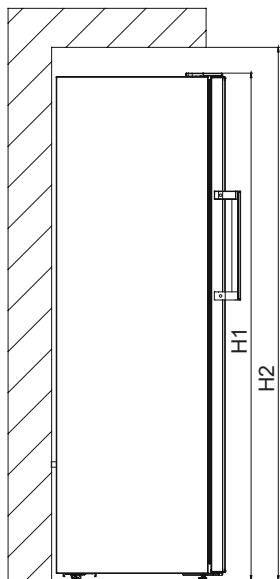

Ολικές διαστάσεις ¹

H1	mm	1860
W1	mm	595
D1	mm	650

Απαιτούμενος χώρος εν χρήσει ²

H2	mm	2010
W2	mm	695
D2	mm	690

Ολικός απαιτούμενος χώρος εν χρήσει ³

W3	mm	927,5
D3	mm	1243,5

ΜΕΡΟΣ - 8. ΤΕΧΝΙΚΑ ΧΑΡΑΚΤΗΡΙΣΤΙΚΑ

Οι τεχνικές πληροφορίες βρίσκονται στην πινακίδα στοιχείων στην εσωτερική πλευρά της συσκευής και στην ενεργειακή ετικέτα.

Ο κώδικας QR στην ενεργειακή ετικέτα που παρέχεται με τη συσκευή αντιπροσωπεύει έναν διαδικτυακό σύνδεσμο προς τις πληροφορίες που σχετίζονται με την απόδοση της συσκευής στη βάση δεδομένων EPREL της ΕΕ.

Φυλάξτε την ενεργειακή ετικέτα για μελλοντική αναφορά, μαζί με το εγχειρίδιο χρήσης και όλα τα άλλα έγγραφα που παρέχονται με τη συσκευή.

Επίσης, μπορείτε να βρείτε τις ίδιες πληροφορίες στη βάση δεδομένων EPREL χρησιμοποιώντας τον σύνδεσμο <https://eprel.ec.europa.eu> και τον αριθμό μοντέλου και αριθμό προϊόντος που θα βρείτε στην πινακίδα στοιχείων της συσκευής.

Δείτε τον σύνδεσμο www.theenergylabel.eu για λεπτομερείς πληροφορίες σχετικά με την ενεργειακή ετικέτα.

ΜΕΡΟΣ - 9. ΠΛΗΡΟΦΟΡΙΕΣ ΓΙΑ ΙΝΣΤΙΤΟΥΤΑ ΔΟΚΙΜΩΝ

Η εγκατάσταση και προετοιμασία της συσκευής για οποιαδήποτε πιστοποίηση οικολογικού σχεδιασμού θα πρέπει να συμμορφώνεται με το EN 62552. Οι απαιτήσεις αερισμού, οι διαστάσεις εσοχής και τα ελάχιστα πίσω διάκενα πρέπει να είναι όπως αναφέρονται στο Εγχειρίδιο χρήσης στο ΜΕΡΟΣ 1. Παρακαλούμε επικοινωνήστε με τον κατασκευαστή για οποιοσδήποτε περαιτέρω πληροφορίες, περιλαμβανομένων προγραμμάτων φόρτωσης.

ΜΕΡΟΣ - 10. ΕΞΥΠΗΡΕΤΗΣΗ ΠΕΛΑΤΩΝ ΚΑΙ ΣΕΡΒΙΣ

Χρησιμοποιείτε πάντα γνήσια ανταλλακτικά.

Όταν επικοινωνείτε με το Εξουσιοδοτημένο μας Κέντρο σέρβις, βεβαιωθείτε ότι έχετε διαθέσιμα τα εξής δεδομένα: Μοντέλο, αριθμό προϊόντος (PNC), αριθμό σειράς.

Μπορείτε να βρείτε τις πληροφορίες αυτές στην πινακίδα στοιχείων.

Αποκτήσετε συμβουλές χρήσης, φυλλάδια, βοηθούς αντιμετώπισης προβλημάτων, πληροφορίες σέρβις και επισκευών:

WWW.FRANKE.COM

© Franke Technology and Trademark Ltd, Switzerland

ΥΠΟΣΤΗΡΙΞΗ

Σε περίπτωση προβλημάτων λειτουργίας, επικοινωνήστε με ένα κέντρο τεχνικής υποστήριξης της Franke.

Ποτέ μην χρησιμοποιείτε τις υπηρεσίες μη εξουσιοδοτημένων τεχνικών.

Δώστε τα εξής στοιχεία:

- τύπος σφάλματος
- μοντέλο συσκευής (είδος/κωδικός)
- σειριακός αριθμός (S.N.).

Όταν επικοινωνείτε με το Κέντρο Σέρβις, αναφέρετε τους κωδικούς που αναγράφονται στην πινακίδα αναγνώρισης του προϊόντος σας.

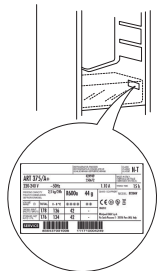

CONTENTS

ПЕРЕД ВИКОРИСТАННЯМ ХОЛОДИЛЬНИКА.....	71
Загальні попередження	71
Старі та несправні холодильники чи морозильні камери	75
Попередження щодо безпечного використання	76
Установка та експлуатація холодильника	77
Перед використанням холодильника	77
ІНФОРМАЦІЯ ЩОДО ВИКОРИСТАННЯ	79
Експлуатація холодильника	79
Режим швидкого охолодження	79
Панель управління на дисплеї.....	79
Економічний режим	80
Режим екранної заставки	80
Вмикання функції блокування від дітей	81
Налаштування температури холодильника.....	81
Попередження щодо регулювання температури.....	82
Полиця відсіку охолодження	83
Регулятор вологості	83
РОЗТАШУВАННЯ ПРОДУКТІВ У ПРИСТРОЇ.....	85
ЧИЩЕННЯ ТА ОБСЛУГОВУВАННЯ	87
Транспортування і зміна положення пристрою	88
Переустановлення дверцят	88
ПЕРЕД ЗВЕРНЕННЯМ ДО ЦЕНТРУ ОБСЛУГОВУВАННЯ.....	89
Поради щодо економії енергії.....	91
ЧАСТИНИ ТА ВІДСІКИ ПРИСТРОЮ.....	92
ТЕХНІЧНІ ДАНІ	94
ІНФОРМАЦІЯ ДЛЯ ОРГАНІЗАЦІЙ, ЯКІ ЗДІЙСНЮЮТЬ	
ВИПРОБУВАННЯ	94
ТЕХНІЧНА ПІДТРИМКА Й ОБСЛУГОВУВАННЯ КЛІЄНТІВ	94

ПЕРЕД ВИКОРИСТАННЯМ ХОЛОДИЛЬНИКА

Загальні попередження

ПОПЕРЕДЖЕННЯ: Слідкуйте, щоб у вентиляційних отворах, розташованих у корпусі приладу або вбудованих у конструкцію, не було жодних перешкод.

ПОПЕРЕДЖЕННЯ: Не використовуйте механічні пристрої або інші засоби для прискорення процесу розморожування, крім засобів, які рекомендовані виробником.

ПОПЕРЕДЖЕННЯ: Не використовуйте електричну техніку у відділеннях приладу, якщо вона не відноситься до типу, який рекомендовано виробником.

ПОПЕРЕДЖЕННЯ: Будьте обережні, щоб не пошкодити холодильний контур.

ПОПЕРЕДЖЕННЯ: Щоб уникнути небезпеки перекидання приладу, його потрібно встановити відповідно до інструкцій.

ПОПЕРЕДЖЕННЯ: Розміщуючи прилад, не допускайте заземлення або пошкодження шнуру живлення.

ПОПЕРЕДЖЕННЯ: Не розташовуйте багатомісні розетки або переносні джерела живлення з заднього боку приладу.

ПОПЕРЕДЖЕННЯ: Не користуйтеся перехідниками.



Символ ISO 7010 W021

Попередження: Ризик пожежі / легкозаймисті матеріали

- Якщо ваш прилад використовує R600a в якості холодоагенту (цю інформацію можна дізнатися, ознайомившись з написом на табличці, яка розташована в холодильному відділенні), будьте обережними під час транспортування та установки, щоб запобігти пошкодженню елементів вашого холодильника. R600a є нешкідливим для навколишнього середовища та природним газом, однак це вибухонебезпечна речовина. У разі її витоку через пошкодження елементів холодильника треба перемістити холодильник подалі від відкритого вогню або джерел тепла і провітрити приміщення, де знаходиться прилад, протягом декількох хвилин.

- Під час транспортування й установки пристрою необхідно подбати, щоб жоден з компонентів системи охолодження не був пошкоджений.
- Не зберігайте в даному пристрої вибухонебезпечні речовини, такі як аерозольні балончики з легкозаймистою речовиною.
- Цей пристрій призначений для побутового або домашнього використання, наприклад:
 - на кухнях для персоналу в магазинах, офісах і при інших робочих середовищах;
 - у житлових будинках на фермі і використання клієнтами в готелях, мотелях та в житлових приміщеннях інших типів;
 - у закладах типу «постіль і сніданок»;
 - у місцях громадського харчування та для аналогічних застосувань, не пов'язаних з продажем.
- Якщо розетка не буде підходити до штепселя холодильника, його необхідно буде замінити, звернувшись до виробника, сервісного центру або особи подібної кваліфікації для уникнення небезпеки.
- До шнура живлення холодильника приєднана штепсельна вилка зі спеціальним заземленням. Даний штепсель повинен використовуватися із спеціально заземленою розеткою на 16 ампер. Якщо у вас вдома така розетка відсутня, зверніться до кваліфікованого електрика для її встановлення.
- Якщо у вашому будинку немає такої розетки, зверніться до уповноваженого електрика для встановлення такої. Цей прилад можуть використовувати діти старші 8 років та особи зі зниженими фізичними, сенсорними та ментальними можливостями або котрим бракує досвіду та знань, якщо їм забезпечено нагляд та інструкції щодо безпечного користування приладом і якщо вони розуміють можливу небезпеку. Діти не повинні бавитися з приладом. Чищення та обслуговування не повинні робити діти без нагляду.

- Дітям від 3 до 8 років дозволяється завантажувати та розвантажувати холодильник. Не передбачено виконання дітьми будь-яких операцій з очистки або обслуговування приладу, не передбачено використання приладу дітьми у ранньому віці (від 0 до 3 років), діти молодшого віку (від 3 до 8 років) можуть користуватися приладом під постійним наглядом дорослих, діти старшого віку (від 8 до 14 років), а також люди з фізичними вадами можуть безпечно користуватись пристроєм під належним доглядом або після детальних роз'яснень щодо умов користування приладом. Не передбачено використання приладу людьми з важкими фізичними вадами без постійного нагляду.
- Якщо шнур живлення пошкоджений, то, щоб запобігти ураженню електричним струмом, його повинен замінити виробник, його технічний представник або спеціаліст аналогічної кваліфікації.
- Цей прилад не призначено для використання на висоті понад 2000 м над рівнем моря.

Щоб уникнути забруднення їжі дотримуйтесь наступних інструкцій:

- Відкривання дверей упродовж тривалого проміжку часу може призвести до суттєвого підвищення температури у відділеннях приладу.
- Виконуйте регулярну очистку поверхонь, що вступають у контакт з їжею, а також доступних для очищення систем зливу.
- Зберігайте сире м'ясо або рибу у спеціальних контейнерах холодильника, щоб запобігти їх контакту або потраплення крапель на інші продукти.
- Морозильні камери, позначені двома зірочками призначені для зберігання попередньо заморожених продуктів, зберігання або виготовлення морозива чи кубиків льоду.
- Морозильні камери, позначені однією, двома або трьома зірочками не призначені для заморожування свіжих продуктів.
- У разі, якщо холодильник лишається пустим на протязі тривалого часу, розморозьте, помийте та висушіть прилад і

лишіть двері відчиненими, щоб запобігти утворенню плісняви всередині приладу.

Прилад комплектується диспенсером для води

- Почистіть баки для води, якщо вони не використовувались впродовж 48 годин, прополощіть систему подачі води у разі відсутності води у системі більше 5 днів.

Старі та несправні холодильники чи морозильні камери

- Якщо у вашому старому холодильнику є замок, зламайте або зніміть його перед його утилізацією для того, щоб запобігти замиканню дітей всередині холодильника, що може привести до нещасного випадку.
- Старі холодильники і морозильні камери містять ізоляційні матеріали та холодоагент з хлорфторвуглецем або гідрофторвуглецем. Тому викидаючи старий холодильник намагайтеся не завдати шкоди довкіллю.



Зверніться до муніципальної влади стосовно виконання Директиви ЄС про відходи електричного та електронного устаткування, з метою повторного використання, переробки та відновлення.

Примітки:

- Уважно прочитайте даний посібник з експлуатації перед встановленням та використанням холодильника. **Ми не несемо відповідальності за шкоду, яка була завдана внаслідок неправильного використання приладу.**
- Дотримуйтесь усіх інструкцій стосовно вашого приладу та інструкцій, які містяться в посібнику з експлуатації. Зберігайте цей посібник у безпечному місці, щоб вирішувати проблеми, які можуть виникнути в майбутньому.
- Цей прилад призначений для використання в приміщеннях, його можна використовувати тільки в домашніх умовах та для зазначених цілей. Він не підходить для комерційного або загального користування. Таке використання може призвести до скасування гарантії приладу, і наша компанія не буде нести відповідальність за понесені збитки.
- Даний прилад призначений для використання у приміщенні та підходить тільки для охолодження/зберігання продуктів. Він не підходить для комерційного чи загального користування та/або для зберігання будь-яких речовин, окрім продуктів харчування. В іншому випадку наша компанія не несе відповідальності за понесені збитки.

Попередження щодо безпечного використання

- Не підключайте холодильник до електромережі мережі за допомогою подовжувача.
- Не підключайте пошкоджені, розірвані або старі шнури.
- Не тягніть, не перекручуйте та не згинайте шнур.

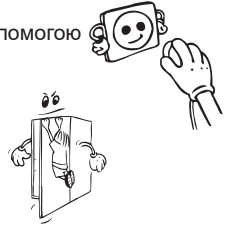
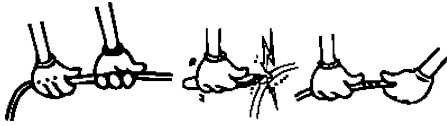

- Цей прилад зроблений для використання дорослими. Ні в якому разі не дозволяйте дітям повисати на дверцятах.
- Не торкайтеся шнура живлення / штепселя мокрими руками, оскільки це може призвести до короткого замикання або ураження електричним струмом.
- Не кладіть скляні пляшки або банки з напоями у відділення для приготування льоду, тому що вони можуть тріснути через замерзання вмісту.
- Не розміщуйте вибухові або займисті матеріали у холодильнику. Пляшки з напоями з високим вмістом алкоголю ставте в холодильник вертикально, переконавшись, що вони щільно закриті.
- Не торкайтеся до льоду під час його виймання з відділення для приготування льоду. Лід може спричинити обмороження і/або порізи.
- Не торкайтеся заморожених продуктів вологими руками. Не вживайте в їжу морозиво та кубики льоду, щойно вийняті з відділення для приготування льоду.
- Після розморожування не заморожуйте продукти повторно. Це може стати причиною проблем зі здоров'ям, наприклад, харчового отруєння.
- Не накривайте тканиною корпус або верхню частину холодильника. Це впливає на ефективність роботи холодильника.
- Закріпіть аксесуари в холодильнику під час його транспортування, щоб запобігти їх пошкодженню.
- Коли дверцята холодильника камери зачинені, утворюється вакуум. Зачекайте 1 хвилину, щоб відчинити їх ще раз.
- Ця програма є необов'язковою для легшого відкривання дверцят. З її допомогою навколо цієї зони утворюється невелика кількість конденсату, тож ви можете з легкістю їх відчинити.

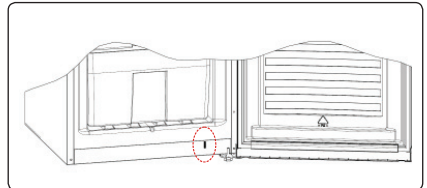

Установка та експлуатація холодильника

Перед використанням холодильника слід звернути увагу на викладену нижче інформацію:

- Робоча напруга холодильника становить 220–240 В, 50 Гц.
- Перед використанням холодильника, зверніться в найближчу авторизовану сервісну службу для отримання допомоги при монтажі, експлуатації та використанні вашого холодильника.
- Наша компанія не несе відповідальності за шкоду, яку може бути заподіяно внаслідок встановлення холодильника без заземлення.
- Помістіть холодильник у місці, де на нього не будуть падати прямі сонячні промені.
- Холодильник повинен знаходитися на відстані не менше 50 см від джерел тепла, як-от газових печей, плит і радіаторів, і на відстані не менше 5 см від електричних печей.
- Холодильник не повинен використовуватися на відкритому повітрі чи залишатися під дощем.
- Якщо холодильник розташовується поруч із камерою глибокого заморожування, між ними необхідно залишити відстань не менше 2 см для запобігання конденсації вологи на зовнішній поверхні.
- Не ставте на прилад зверху важкі речі.
- Не кладіть нічого на холодильник. Розташуйте холодильник, забезпечуючи над ним вільний простір не менше 15 см.
- Розміщуючи холодильник біля кухонних меблів, залиште відстань не менше 2 см між холодильником та меблями.
- Встановіть на місце пластикову направляючу з поворотом на 90°, щоб запобігти контакту стіни з конденсатором (чорна деталь з лопатями ззаду).
- Холодильник повинен бути встановлений таким чином, щоб відстань від стіни не перевищувала 75 мм.
- Слід відрегулювати висоту передніх ніжок, щоб забезпечити стійку та надійну роботу холодильника. Це можна зробити, повертаючи регульовані опори за годинниковою стрілкою або проти неї. Рекомендуємо зробити це до розміщення продуктів в холодильник.
- Перед початком використання холодильника промийте всі його частини теплою водою з додаванням чайної ложки соди, потім сполосніть чистою водою та витріть насухо. Після очищення встановіть всі частини холодильника на місце.

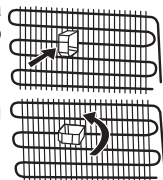

Перед використанням холодильника

- Перед першим використанням холодильника або після транспортування залиште його у вертикальному положенні на протязі не менше 3-х годин, перш ніж підключати його до мережі. Це сприятиме ефективній роботі і дозволить запобігти пошкодженню компресора.
- Під час першого підключення холодильника може відчуватися запах. Це нормально, запах зникне після того, як холодильник почне охолодження.

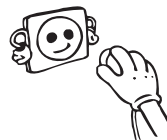

Інформація щодо технології сухого заморожування No-Frost

Холодильники No-Frost відрізняються за принципом роботи від інших холодильників зі статичною системою охолодження.

У звичайних холодильниках волога, що потрапляє у прилад під час відкривання дверей, а також волога, що міститься у продуктах харчування, призводить до намерзання на задній стінці повітропроводу холодильника. Для видалення інею та льоду з задньої стінки повітропроводу потрібно періодично вимикати холодильник, виймати з нього продукти, які потрібно зберігати при постійній температурі, і окремо охолоджувати їх. Ситуація в холодильниках No-Frost цілком інша. Сухе і холодне повітря нагнітається вентилятором у холодильне відділення однорідно і рівномірно з кількох точок. Холодне повітря рівномірно розподіляється між полицями і забезпечує однакове і рівномірне охолодження продуктів, запобігаючи виникненню вологості та замерзання. Таким чином, холодильники No-Frost, окрім великого об'єму та сучасного дизайну, відрізняються простотою в користуванні.

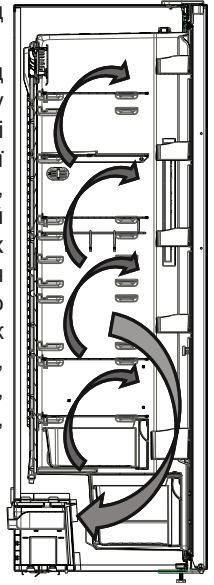

ІНФОРМАЦІЯ ЩОДО ВИКОРИСТАННЯ

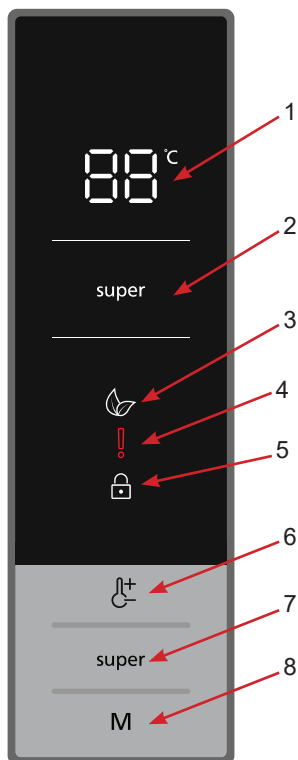

Панель управління на дисплеї

1. Індикатор налаштування температури холодильного відділення.
2. Індикатор режиму швидкого охолодження.
3. Значок економічного режиму.
4. Значок сигналу тривоги/виклику представника центру обслуговування.
5. Значок блокування від дітей.
6. Дозволяє змінювати значення температури холодильного відділення. Для холодильного відділення можна встановити температуру 2, 4, 5, 6, 8 °C.
7. Кнопка налаштувань режиму швидкого охолодження.
8. Кнопка вибору режиму, яка активує режим економії.

Освітлення (якщо передбачене)

Під час першого підключення приладу до мережі живлення, внутрішнє освітлення може вмикатися із затримкою на 1 хвилину через тестування.

Експлуатація холодильника

Режим швидкого охолодження

Як користуватися

- Натисніть кнопку Super (Супер), щоб активувати значок швидкого охолодження.
- Якщо встановлено режим швидкого охолодження, пролунає звуковий сигнал.
- Якщо вибрано цей режим, значення температури, яке було встановлено раніше, відобразиться на індикаторі температури холодильника.

У цьому режимі:

- Не можна вибрати економічний режим.
- Можна знову натиснути кнопку налаштування температури холодильника або натиснути кнопку швидкого охолодження, щоб вимкнути режим швидкого охолодження.

ПРИМІТКА: Залежно від температури навколишнього середовища, режим швидкого охолодження буде автоматично скасований через 5 годин або після досягнення холодильником потрібної температури.

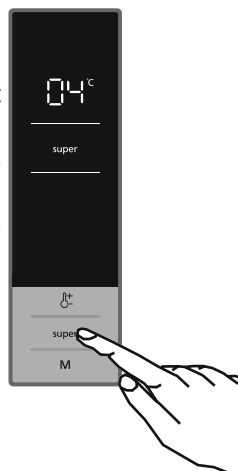

Економічний режим

Як користуватися

- Натисніть і утримуйте кнопку вибору режиму, доки не з'явиться значок економічного режиму.
- Не натискайте жодної кнопки протягом 1 сек. Буде вибрано економічний режим, значок економічного режиму буде блимати 3 рази та пролунає звуковий сигнал.
- Доки економічний режим залишатиметься активним, на індикаторі температури холодильного відділення буде світитися «E».

У цьому режимі:

- Можна вибрати режим швидкого охолодження. У цьому випадку економічний режим буде автоматично вимкнено, і замість нього буде ввімкнено вибраний режим.
- Якщо протягом однієї секунди після натискання кнопки вибору режиму не буде натиснута жодна кнопка, режим буде скасовано.

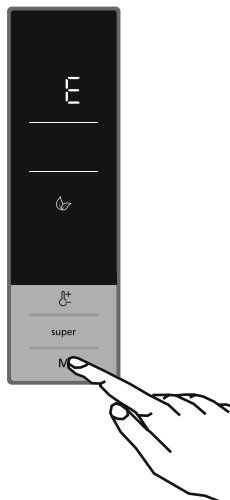

Режим екранної заставки

Як користуватися

- Режим екранної заставки буде активований при натисканні та утримуванні кнопки вибору режиму протягом 3 секунд.
- Якщо протягом п'яти секунд після вмикання режиму екранної заставки не буде натиснута жодна кнопка, підсвічування панелі управління вимкнеться.
- Якщо ви натиснете будь-яку кнопку, поки підсвічування панелі управління вимкнено, на дисплеї з'являться поточні налаштування, щоб ви могли внести будь-які потрібні зміни. Якщо впродовж 5 секунд не вимкнути режим екранної заставки та не натискати жодної кнопки, підсвічування панелі управління знову вимкнеться.
- Щоб скасувати режим екранної заставки, спочатку потрібно натиснути будь-яку кнопку, щоб активувати кнопки, а потім знову натиснути і утримувати кнопку вибору режиму протягом 3 секунд.
- Коли режим екранної заставки активовано, можна активувати функцію блокування від дітей.
- Якщо протягом п'яти секунд після вмикання блокування від дітей не буде натиснута жодна кнопка, підсвічування панелі управління вимкнеться. Після цього будуть відображатися попередньо встановлені значення, і якщо ви натиснете будь-яку кнопку, з'явиться символ блокування від дітей. Можна скасувати блокування від дітей, якщо натиснути та утримувати кнопку швидкого охолодження і кнопку налаштування температури холодильника протягом 5 секунд.

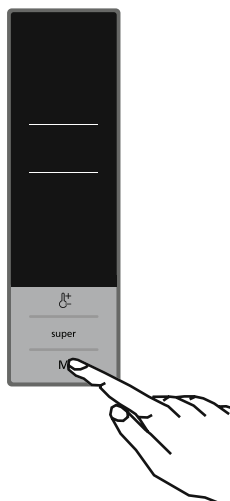

Вмикання функції блокування від дітей

Коли використовується

Щоб діти не гралися з кнопками та не могли змінити встановлені параметри, в приладі передбачена функція блокування від дітей.

Вмикання функції блокування від дітей

- Натисніть і утримуйте одночасно кнопку швидкого охолодження і кнопку налаштування температури холодильника та утримуйте їх протягом 5 секунд.
- Після вибору режиму на дисплеї з'явиться значок блокування.

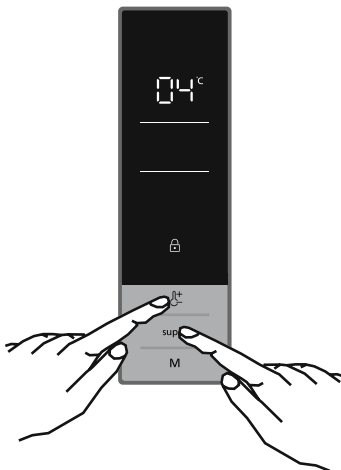

Вимикання функції блокування від дітей

Натисніть і утримуйте одночасно кнопку швидкого охолодження і кнопку налаштування температури холодильника та утримуйте їх протягом 5 секунд.

Функція сигналізації відкриття дверцят

Якщо дверцята холодильника відкриті більше 2 хвилин, прилад подасть два звукових сигнали.

Налаштування температури холодильника

- Початкове значення температури для холодильного відділення становить 5 °С.
- Натисніть один раз кнопку налаштування температури холодильника.
- При першому натисканні цієї кнопки на індикаторі температури холодильного відділення блимає останнє значення.
- Кожне натискання кнопки буде знижувати значення температури: (2, 4, 5, 6, 8 °С)
- Якщо продовжити натискання кнопки, значення температури знову повернеться до 2 °С.
- Значення температури, обране перед активацією режиму швидкого охолодження або економічного режиму, буде відновлене після вимкнення або відміни відповідного режиму. Прилад продовжуватиме працювати із вказаними значеннями температури.

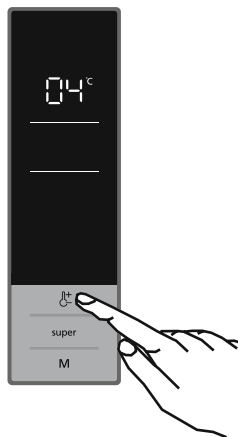

Рекомендовані налаштування температури холодильника

Коли встановлюється	Вказане значення
Якщо у камері зберігається невелика кількість продуктів:	8°C
Для нормального використання	4°C, 5°C, 6°C
Якщо у холодильнику зберігається велика кількість продуктів:	2°C

Попередження щодо регулювання температури

- У разі збою електроживлення обрані налаштування температури не буде скасовано.
- Не переходьте до іншого налаштування, не завершивши попереднє.
- Температуру слід налаштовувати з урахуванням частоти відкривання дверцят та кількості продуктів у холодильнику.
- Під час першого вмикання приладу для належного охолодження холодильник має безперервно працювати протягом 24 годин, для охолодження до потрібної температури.
- Протягом 24 годин не відкривайте дверцята і не перевантажуйте холодильник.
- Якщо прилад був вимкнений або відключений від електромережі, слід зачекати не менше 5 хвилин перед вмиканням або повторним вмиканням, щоб не пошкодити компресор.
- Ваш холодильник призначений для функціонування при певних інтервалах температур навколишнього середовища, позначених в технічних умовах, відповідно до класу кліматичних умов. Ця інформація зазначена на інформаційній етикетці. Ми не рекомендуємо використовувати холодильник в температурному режимі, параметри якого виходять за межі визначеного діапазону.

Клас кліматичних умов та значення:

T (тропічний): Цей побутовий холодильний пристрій призначено для використання за температури навколишнього повітря від 16 до 43 °C.

ST (субтропічний): Цей побутовий холодильний пристрій призначено для використання за температури навколишнього повітря від 16 до 38 °C.

N (помірний): Цей побутовий холодильний пристрій призначено для використання за температури навколишнього повітря від 16 до 32 °C.

SN (помірний розширений): Цей побутовий холодильний пристрій призначено для використання за температури навколишнього повітря від 10 до 32 °C.

Турбовентилятор (якщо є)

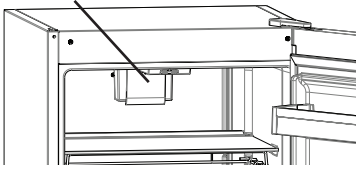

Не блокуйте вхідні та вихідні повітряні отвори при зберіганні продуктів, інакше повітряна циркуляція, що забезпечується турбовентилятором, буде порушена.

Полиця відсіку охолодження (У деяких моделях)



Полиця відсіку охолодження

На відміну від холодильної чи морозильної камери, відсік охолодження дозволяє довше зберегти свіжість, аромат і зовнішній вигляд продуктів. Якщо лоток відсіку охолодження забрудниться, його слід зняти і вимити водою.

(Вода замерзає при 0 °С, але продукти, які містять сіль чи цукор, замерзають при нижчих температурах.)

Як правило, у відсіку охолодження зберігають свіжу рибу, рис, тощо.

! У нього не слід класти продукти, які потрібно заморозити, чи лотки для приготування льоду.

Регулятор вологості (У деяких моделях)

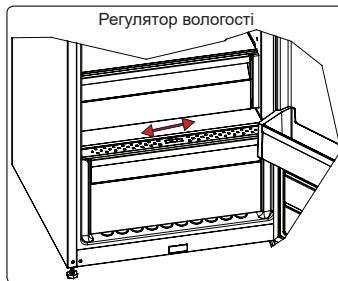

У закритому положенні регулятор вологості дозволяє довше зберігати свіжі овочі та фрукти.

Якщо контейнер для овочів заповнено, поворотний регулятор свіжості на його передній стінці слід відкрити. Завдяки цьому повітря в контейнері для овочів і вологість контролюється, і термін зберігання продуктів збільшується.

Якщо на скляній полиці з'являється конденсат, регулятор вологості необхідно відкрити.

1.1.1 Технологія природної іонізації / іонізатор (У деяких моделях)

Технологія природної іонізації дозволяє створювати негативно заряджені іони, які нейтралізують частки, що викликають неприємний запах, та пил у повітрі.

Усуваючи ці частки з повітря в холодильнику, технологія природної іонізації покращує якість повітря та запобігає появі неприємних запахів.

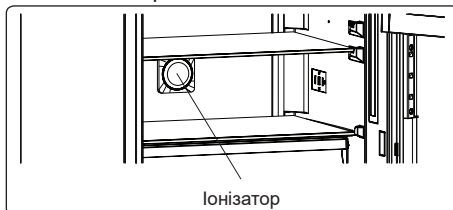

- Ця функція є додатковою. Вона може бути відсутньою у вашому приладі.
- Розташування іонізатора може розрізнятися залежно від приладу.

1.1.2 Захисний засіб Maxi-fresh (за наявності)

Технологія захисного засобу Maxi Fresh допомагає усунути етиленовий газ (біопродукт, який природно виділяється зі свіжих продуктів), а також неприємні запахи з контейнера для фруктів та овочів. Таким чином, їжа залишається свіжою протягом тривалого часу.

- Захисний засіб Maxi Fresh необхідно очищати один раз на рік. Фільтр потрібно на 2 години залишити у печі при температурі 65 °C.
- Для очищення фільтра зніміть задню кришку блока фільтра, зсунувши її в напрямку стрілки.
- Не можна мити фільтр водою або будь-яким миючим засобом.

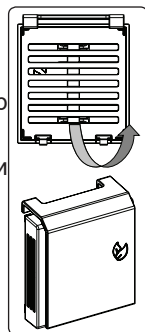
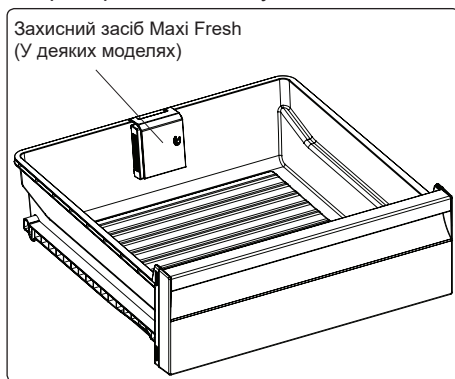

Всі згадані або відображені аксесуари можуть відрізнятися залежно від моделі.

РОЗТАШУВАННЯ ПРОДУКТІВ У ПРИСТРОЇ

- Для зменшення вологості і, як наслідок, кількості інею в холодильнику не слід класти в нього рідину в негерметичних контейнерах. Лід має тенденцію концентруватися в найбільш холодних частинах випарника і з часом потребує більш частого видалення.
- Ніколи не кладіть до холодильнику теплі продукти. Теплі продукти повинні охолонути до кімнатної температури; їх слід розміщувати так, щоб забезпечити належну циркуляцію повітря в холодильному відділенні.
- Ніщо не повинно торкатися до задньої стінки холодильника – це може призвести до приморожування та примерзання пакетів. Не відкривайте двері холодильника занадто часто.
- М'ясо та очищену рибу (упаковані в пластикові пакети чи листи), які будуть вживатися протягом 1-2 днів, покладіть в нижню частину холодильного відділення (над контейнером для овочів та фруктів) – це найхолодніша частина холодильника, що забезпечує найкращі умови зберігання.
- Овочі та фрукти можна складати не упакованими в контейнер, спеціально призначений для їхнього зберігання.
- Овочі та фрукти можна класти до контейнера свіжості в чистій та за можливості міцній упаковці.
- Зберігання овочів і фруктів окремо допомагає чутливих до етилену овочам (зелені листові, брокколі, морква і т. п.) не отримувати вплив від фруктів, що випускають етилен (банан, персик, абрикос, інжир і т. п.)
- Не слід класти мокрі овочі в холодильник.
- Термін зберігання будь-яких продуктів залежить від первісної якості та безперебійного зберігання в охолодженому стані перед потраплянням до вашого холодильника.
- Не слід зберігати в одному місці м'ясні продукти та овочі / фрукти, щоб не допустити їх взаємного псування. Рідина, що витікає з м'яса, може стати причиною забруднення в холодильнику. М'ясні продукти слід пакувати належним чином, а залишки витоку прибрати з полиць.
- Не слід класти продукти на шляху повітряних потоків в холодильнику.
- Харчові продукти слід вживати до закінчення терміну зберігання.
- За нормальних умов експлуатації буде достатньо відрегулювати налаштування температури вашого холодильника на +4 °С.
- Температура у холодильному відділенні має бути в межах 0-8 °С, свіжі продукти за температури нижче 0 °С обмерзають і загнивають, а за температур вище 8 °С збільшується бактеріальне навантаження, що спричиняє псування продуктів.
- Не кладіть у холодильник гарячі продукти, зачекайте, поки їх температура не зменшиться до температури навколишнього повітря. Гарячі продукти збільшують температуру всередині холодильника, що може спричинити харчові отруєння та небажане псування їжі.
- М'ясо, рибу тощо слід зберігати холодильному відділенні для їжі, а у відділенні для овочів (якщо таке є) слід зберігати овочі.

- Щоб запобігти перехресному забрудненню, м'ясні продукти не слід зберігати разом з овочами та фруктами.
- Для запобігання потраплянню вологи та запахів, харчові продукти слід зберігати у холодильнику в закритих контейнерах або накритими.

Продукти	Термін зберігання	Місце зберігання в холодильній камері
Овочі та фрукти	1 тиждень	В контейнері для фруктів та овочів (без упаковки)
М'ясо та риба	від 2 до 3 днів.	У пластиковій упаковці, пакетах або в вакуумній упаковці (на скляній полиці)
Свіжий сир	від 3 до 4 днів	На спеціальній полиці на дверцятах
Масло та маргарин	1 тиждень	На спеціальній полиці на дверцятах
Продукти в пляшках, молоко та йогурт	Згідно з терміном зберігання, зазначеним виробником	На спеціальній полиці на дверцятах
Яйця	1 місяць	На полиці для яєць
Продукти після кулінарної обробки		Усі полиці

ЧИЩЕННЯ ТА ОБСЛУГОВУВАННЯ

- Перед чищенням від'єднайте прилад від електромережі.

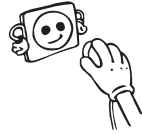

- Не мийте холодильник під проточною водою.

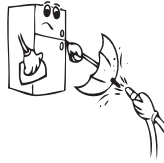

- Переконайтесь, що вода не потрапила до корпусу лампи та інших електричних деталей.

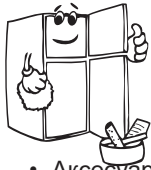
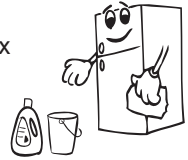

- Холодильник слід періодично промивати розчином харчової соди і теплою водою.

- Аксесуари мийте окремо водою з милом. Не мийте їх у посудомийній машині.



- Не користуйтеся абразивними речовинами, миючими засобами або милом. Після промивання сполосніть чистою водою і ретельно просушіть. Після закінчення чищення повторно вставте штепсель до розетки електромережі сухими руками.

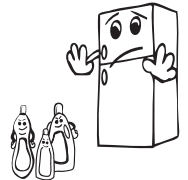

- Очищайте конденсатор за допомогою щітки принаймні двічі на рік. Це допоможе зекономити енергію і підвищити продуктивність.



ПРИЛАД СЛІД ВІДКЛЮЧИТИ ВІД ЕЛЕКТРОМЕРЕЖІ.

Заміна LED-освітлення

Якщо холодильник оснащено LED-освітленням, зверніться до служби підтримки, оскільки така заміна може проводитися лише авторизованими робітниками.

Транспортування і зміна положення пристрою

- У разі необхідності можна використати збережену оригінальну упаковку й пінополістирол (PS).
- Під час транспортування холодильник повинен бути перев'язаний широкою стрічкою або міцною мотузкою. Під час перевезення слід дотримуватися вказівок, надрукованих на гофрованій коробці.
- Для запобігання пошкоджень перед транспортуванням або зміною положення слід вийняти з холодильника усі рухомі предмети (напр., полиці, контейнери для фруктів та овочів тощо) або закріпити їх клейкою стрічкою.

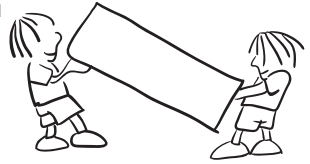

Транспортувати холодильник треба у вертикальному положенні.

Переустановлення дверцят

- Якщо ручка дверцят вашого холодильника встановлена на їх передній поверхні, то зміна напрямку відкриття неможлива.
- Напрямок відкриття дверцят можна змінити на моделях без ручок.
- Якщо треба змінити напрямок відкриття дверцят холодильника, зверніться до найближчої авторизованої сервісної служби.

ПЕРЕД ЗВЕРНЕННЯМ ДО ЦЕНТРУ ОБСЛУГОВУВАННЯ

Перевірте попередження

У разі неналежного рівня температури у холодильній камері або несправності приладу холодильник видає попередження. Коди попередження відображаються та на табло холодильної камери.

ТИП ПОМИЛКИ	ЗНАЧЕННЯ	ПРИЧИНА	ЩО РОБИТИ?
E01	Датчик попередження		Якомога скоріше зверніться до сервісного центру.
E02	Датчик попередження		Якомога скоріше зверніться до сервісного центру.
E03	Датчик попередження		Якомога скоріше зверніться до сервісного центру.
E06	Датчик попередження		Якомога скоріше зверніться до сервісного центру.
E07	Датчик попередження		Якомога скоріше зверніться до сервісного центру.
E08	Попередження про низьку напругу	Електричне живлення пристрою опустилося нижче 170 Вт.	<ul style="list-style-type: none">- Це не збій пристрою, ця помилка допомагає запобігти пошкодженню компресора.- Необхідно збільшити напругу до потрібного рівня. Якщо попередження не зникає, зверніться в авторизовану службу технічної підтримки.
E10	У холодильному відділенні не достатньо холодно	Зазвичай трапляється в разі: <ul style="list-style-type: none">- довготривалої відсутності електричного живлення;- розміщення в холодильнику гарячих продуктів.	<ol style="list-style-type: none">1. Встановіть більш низьку температуру у морозильній камері або увімкніть режим швидкого заморожування. Завдяки цьому після досягнення потрібної температури код помилки зникне. Закрийте дверцята, щоб зменшити час, необхідний для досягнення потрібної температури.2. Звільніть місце перед отворами повітропроводу та не кладіть продукти поблизу датчика. Якщо попередження не зникає, зверніться в авторизовану службу технічної підтримки.
E11	Надто низька температура холодильного відділення	Різні причини	<ol style="list-style-type: none">1. Перевірте, чи не увімкнений режим швидкого охолодження2. Зменште температуру холодильного відділення.3. Перевірте, чи вентиляційні отвори чисті і не засмічені Якщо попередження не зникає, зверніться в авторизовану службу технічної підтримки.

Якщо морозильна камера не працює належним чином, це може статися через незначну проблему, отже, щоб зекономити час і гроші, перевірте наступне, перш ніж викликати електрика.

Що робити, якщо прилад не працює

Перевірте, чи не сталося наступне:

- відсутнє електропостачання;
- загальний вимикач електроенергії у вашому помешканні вимкнений;
- несправна розетка. Щоб перевірити це, підключіть до цієї розетки інший справний електроприлад.

Що робити, якщо прилад працює погано

Перевірте, чи не сталося наступне:

- ви перевантажили холодильник;
- Температура холодильника встановлена на 2.
- дверцята погано зачинені;
- накопичення пилу на конденсаторі;
- недостатньо вільного простору біля задньої та бокових стінок.

Якщо холодильник працює занадто шумно

Нормальний шум

Коротке потрiскування: Виникає, коли термостат вмикає/вимикає компресор.

Шум компресора Нормальний шум двигуна. Цей шум означає, що компресор працює нормально. При включенні компресор може спричиняти більший шум на короткий час.

Звук булькотіння або плескоту: Цей звук викликається потоком холодоагенту по трубах системи.

Звук потоку води: Нормальний звук потоку води, яка тече від контейнера випаровування під час розморожування. Цей звук можна почути під час розморожування.

Шум потоку повітря: Нормальний шум роботи вентилятора. Цей шум можна почути у холодильнику під час нормальної експлуатації системи внаслідок циркуляції повітря.

Краї холодильника, до яких торкаються двері, теплі

Поверхні, яких торкаються двері, можуть нагріватися при роботі компресора, особливо влітку (при спекотній погоді), це нормально.

Якщо всередині холодильника накопичується вода

- Чи правильно запаковані продукти? Чи були висушені контейнери перед розміщенням у холодильнику?
- Чи часто відчиняються дверцята морозильної камери? При відкриванні дверцят волога з кімнати потрапляє у холодильник. Волога накопичується швидше, якщо ви часто відкриваєте двері, особливо якщо у кімнаті висока вологість.

Якщо двері не закриваються і не відчиняються належним чином

- Чи не заважають упаковки з продуктами закривати двері?
- Чи правильно розміщені відділення, полиці та ящики дверцят?
- Чи не поламані або не відірвані дверні петлі?
- Холодильник стоїть на рівній поверхні?

Поради щодо економії енергії

1. Встановіть прилад у прохолодному, добре вентиляваному приміщенні, куди не потрапляють прямі сонячні промені, далеко від джерел тепла (батареї опалення, печей тощо). В іншому випадку необхідно використовувати ізоляційну панель.
2. Дайте теплим стравам та напоям охолонути за межами холодильника.
3. Для відтавання заморожених продуктів помістіть їх у холодильне відділення. Низька температура заморожених продуктів під час відтавання допоможе охолодити холодильне відділення. Це допоможе зекономити енергію. Відтавання заморожених продуктів поза холодильником призведе до марної витрати енергії.
4. Накрийте ємності з напоями або іншими рідинами розміщуючи їх в холодильнику, інакше вони викликать зростання вологості. Таким чином, час охолодження буде більшим. Накривання напоїв та рідких страв також допоможе зберегти їх запах та смак.
5. Намагайтеся не тримати дверцята відкритими протягом тривалого часу або відкривати їх занадто часто, тому що потрапляння теплого повітря в камеру призведе до надмірно частого вмикання компресора.
6. Тримайте закритими кришки будь-яких відділень холодильника, що відрізняються за температурою (контейнер для овочів і фруктів, охолоджувач тощо)
7. Прокладка дверцят повинна залишатися чистою та м'якою. У разі зносу замініть прокладку дверцят.

ЧАСТИНИ ТА ВІДСІКИ ПРИСТРОЮ

Цей побутовий прилад не призначено для використання як вбудованої побутової техніки.

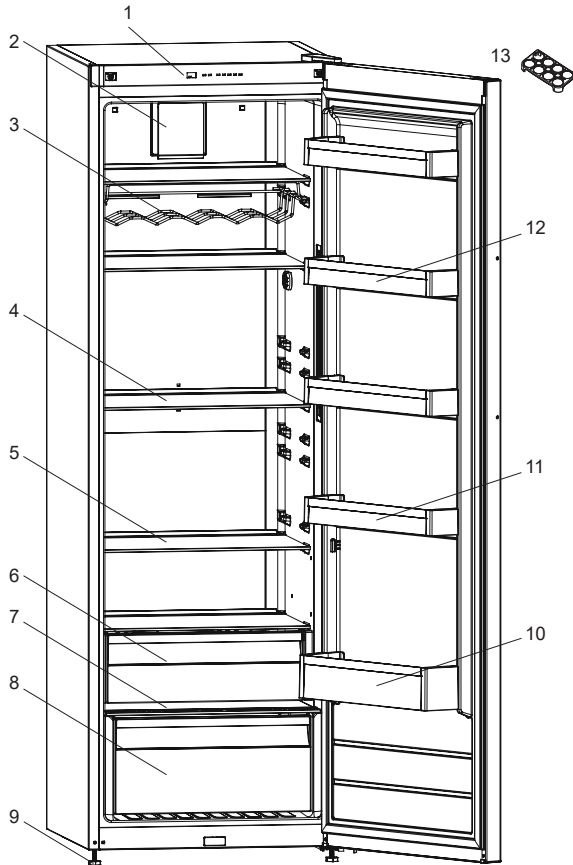

This presentation is only for information about the parts of the appliance. Parts may vary according to the appliance model.

- | | |
|--|---|
| 1) Дисплей та панель управління | 9) Вирівнювальні ніжки |
| 2) Турбовентилятор * | 10) Полиця для пляшок |
| 3) Винна шафа * | 11) Регульована полиця на дверцятах /
Полиця на дверях |
| 4) Полиці холодильника | 12) Полиці на дверях |
| 5) Регульована скляна полиця * | 13) Лоток для яєць |
| 6) Полиця відсіку охолодження * | |
| 7) Кришка контейнерів для фруктів та
овочів | * У деяких моделях |
| 8) Контейнери для фруктів та овочів | |

Відділення для свіжих продуктів (Холодильник): Найефективніше використання електроенергії забезпечується в конфігурації, коли ящики розташовано в нижній частині холодильної камери, а полиці рівномірно розподілено за обсягом. Положення відсіків на дверцятах не впливає на споживання енергії.

Розміри

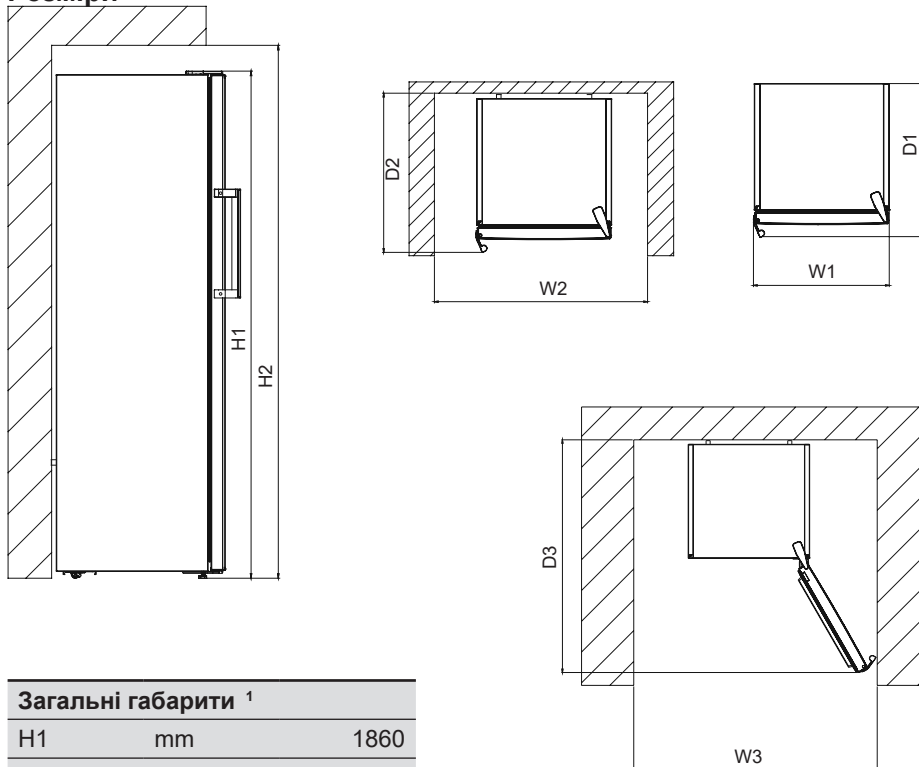

Загальні габарити ¹		
H1	mm	1860
W1	mm	595
D1	mm	704,1

Простір, потрібний під час використання ²		
H2	mm	2010
W2	mm	695
D2	mm	744,1

Спільний простір, потрібний для використання ³		
W3	mm	981,6
D3	mm	1243,5

ЧАСТИНА 8. ТЕХНІЧНІ ДАНІ

Технічну інформацію наведено на таблиці, розташованій із внутрішнього боку приладу, а також на таблиці з даними мережі живлення.

QR-код, указаний на таблиці з даними мережі живлення для цього побутового приладу, містить покликання на інформацію про характеристики цього побутового приладу в базі даних EU EPREL.

Збережіть етикетку з даними мережі живлення разом із посібником користувача й усіма іншими документами, які постачаються з цим побутовим приладом.

Цю ж інформацію можна знайти в базі EPREL, скориставшись покликанням <https://eprel.ec.europa.eu> або вказавши модель і серійний номер продукту, наведені на таблиці побутового приладу.

Докладнішу інформацію про таблицю з даними мережі живлення наведено за покликанням www.theenergylabel.eu.

ЧАСТИНА 9. ІНФОРМАЦІЯ ДЛЯ ОРГАНІЗАЦІЙ, ЯКІ ЗДІЙСНЮЮТЬ ВИПРОБУВАННЯ

Установлювання й підготовку побутового приладу до будь-якої перевірки на відповідність нормам EcoDesign треба здійснювати відповідно до стандарту EN 62552. Вимоги до вентилявання, розміри виїмок і мінімальні зазори позаду повинні бути такими, як зазначено в ЧАСТИНІ 1 цього посібника користувача. Щоб отримати будь-яку іншу додаткову інформацію, зокрема плани навантаження, зверніться до виробника.

ЧАСТИНА 10. ТЕХНІЧНА ПІДТРИМКА Й ОБСЛУГОВУВАННЯ КЛІЄНТІВ

Завжди використовуйте оригінальні запасні частини.

Під час звернення в наш авторизований сервісний центр укажіть перелічені нижче дані про виріб: Модель, артикул виробу та його серійний номер.

Цю інформацію можна знайти на таблиці виробу.

WWW.FRANKE.COM

© Franke Technology and Trademark Ltd, Switzerland

ПІДТРИМКА

У разі виникнення проблем під час експлуатації зверніться до технічного сервісного центру Franke. Ніколи не користуйтеся послугами сторонніх спеціалістів.

Потрібно надати таку інформацію:

- тип несправності
- модель приладу (арт./код)
- серійний номер (S.N.).

Звертаючись до центру післяпродажного обслуговування, повідомте коди, зазначені на таблиці з паспортними даними виробу.

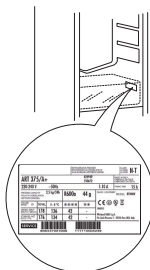

CONTINUT

INSTRUCȚIUNI PRIVIND SIGURANȚA	96
Avertismente generale privind siguranța	96
În timpul utilizării	101
Avertizări la instalare	102
Înainte de utilizarea frigiderului dumneavoastră	103
Informații despre tehnologia No-Frost	103
INFORMAȚII PRIVIND UTILIZAREA.....	104
Afișajul panoului de comandă	104
Utilizarea frigiderului	104
Modul Super răcire	104
Modul Economic.....	105
Modul Economizor ecran.....	105
Activarea Blocării pentru copii	106
Reglarea temperaturii frigiderului	106
Avertizări Setări de temperatură.....	107
Raftul răcitorului (<i>la anumite modele</i>).....	108
Lamele pentru proștețime (<i>la anumite modele</i>).....	108
DEPOZITAREA ALIMENTELOR	110
CURĂȚARE ȘI ÎNTREȚINERE	112
TRANSPORTUL ȘI REPOZIȚIONAREA.....	113
Transportul și schimbarea poziționării	113
Repoziționarea ușii.....	113
ÎNAINTE DE A APELA LA SERVICE	114
SFATURI PENTRU ECONOMISIREA ENERGIEI	116
DESCRIEREA APARATULUI	117
Dimensiuni.....	118
DATE TEHNICE	119
INFORMAȚII PENTRU INSTITUTELE DE TESTARE	119
RELAȚII ȘI SERVICII PENTRU CLIENȚI	119

INSTRUCȚIUNI PRIVIND SIGURANȚA

Avertismente generale privind siguranța

Citiți cu atenție acest Manual de utilizare.

⚠️ AVERTIZARE! Păstrați fantele de ventilație, din carcasele aparatului sau din structura încorporabilă, libere de orice blocaje.

⚠️ AVERTIZARE: Nu utilizați dispozitive mecanice sau alte mijloace pentru a accelera procesul de dezghețare, cu excepția celor recomandate de către producător.

⚠️ AVERTIZARE: Nu utilizați aparate electrice în interiorul compartimentelor de depozitare a alimentelor, exceptând cazul în care acestea sunt de tipul celor recomandate de către producător.

⚠️ AVERTIZARE: Nu avariați circuitul agentului frigorific.

⚠️ AVERTIZARE: Când poziționați aparatul, verificați cablul de alimentare să nu fie comprimat sau deteriorat.

⚠️ AVERTIZARE: Nu plasați prize portabile multiple sau surse de alimentare portabile la partea din spate a aparatului.

⚠️ AVERTIZARE: Pentru a evita riscurile ce survin în urma instabilității aparatului, acesta trebuie fixat conform instrucțiunilor.

⚠️ Dacă aparatul dumneavoastră utilizează agentul frigorific R600a (această informație se află pe eticheta frigiderului) trebuie să aveți grijă în timpul transportului și al instalării pentru a împiedica deteriorarea elementelor de răcire ai aparatului. Aceasta chiar dacă R600a este un gaz natural, care nu afectează mediul înconjurător. În cazul unei

scurgeri provocate de deteriorarea elementelor de răcire, mutați frigiderul la distanță de flăcări deschise sau de surse de căldură și aerisiți câteva minute încăperea în care se află aparatul.

- Nu deteriorați circuitul gazului de răcire în timpul transportului și poziționării frigiderului.
- Nu depozitați în aparat substanțe explozive precum doze de aerosoli cu gaz propulsor inflamabil.
- Acest aparat este destinat a fi utilizat în gospodărie și în aplicații similare, precum:
 - bucătării ale personalului din magazine, birouri sau alte medii de lucru.
 - ferme, precum și de către clienții hotelurilor, motelurilor și ai altor medii de tip rezidențial.
 - medii de tip pensiune cu mic dejun inclus;
 - catering și aplicații non-retail similare.
- Dacă ștecherul frigiderului nu se potrivește cu priza, el trebuie înlocuit de către producător, de agentul său de service sau de persoane cu o calificare similară, pentru a evita pericolele.
- Cablul de alimentare al frigiderului este echipat cu un ștecher special cu împământare. Acest ștecher trebuie utilizat cu o priză specială cu împământare, de 16 amperi. Dacă nu aveți o astfel de priză în locuința dumneavoastră, apelați la un electrician autorizat pentru a o instala.
- Acest produs poate fi utilizat de către copii cu vârsta minimă de 8 ani și de persoanele cu capacități fizice, senzoriale sau mentale reduse sau lipsă de experiență și cunoștințe, dacă aceștia au fost supravegheați sau

instruiți cu privire la utilizarea produsului într-un mod sigur și că înțeleg pericolele implicate. Copiii nu trebuie să se joace cu produsul. Operațiunile de curățare și întreținere nu trebuie să fie efectuate de către copii fără supraveghere.

- Copiii cu vârste între 3 și 8 ani au voie să încarce și să descarce aparatele de refrigerare. Copiii nu trebuie să efectueze curățarea sau întreținerea aparatului; copiii foarte mici (între 0-3 ani) nu trebuie să utilizeze aparatul; copiii mici (între 3-8 ani) trebuie să utilizeze aparatul în condiții de siguranță doar dacă sunt supravegheați permanent; copiii mai mari (între 8-14 ani) și persoanele vulnerabile pot utiliza aparatul în condiții de siguranță după ce au fost supravegheați sau instruiți în mod corespunzător privind utilizarea aparatului. Persoanele foarte vulnerabile trebuie să utilizeze aparatul în condiții de siguranță doar dacă sunt supravegheate permanent.
- În cazul în care cablul de alimentare este deteriorat, acesta trebuie înlocuit de către producător, agentul său de service sau persoane cu o calificare similară, pentru a evita pericolele.
- Acest produs nu este destinat a fi utilizat la altitudini de peste 2000 de metri.

Pentru a evita contaminarea alimentelor, respectați următoarele instrucțiuni:

- Deschiderea ușii pentru intervale lungi poate provoca o creștere considerabilă a temperaturii din compartimentele aparatului.
- Curățați cu regularitate suprafețele care vin în contact cu alimentele și cu sistemele de scurgere accesibile
- Depozitați carnea și peștele crude în recipiente adecvate în frigider, astfel încât să nu vină în contact cu alte alimente sau să nu picure pe acestea.
- Compartimentele cu două stele pentru alimente congelate sunt adecvate pentru depozitarea alimentelor pre-congelate, pentru depozitarea sau prepararea înghețatei și pentru prepararea cuburilor de gheață.
- Compartimentele cu una, două sau trei stele nu sunt adecvate pentru congelarea alimentelor proaspete.
- Dacă frigiderul este lăsat gol pentru perioade mai lungi, deconectați-l, dezghețați-l, curățați-l, uscați-l și lăsați ușa deschisă pentru a preveni formarea mucegaiului în interiorul aparatului.

1.2 Frigidere vechi și defecte

- Dacă vechiul dumneavoastră congelator este prevăzut cu un sistem de blocare, stricați-l sau demontați-l înainte de a-l arunca, deoarece copiii s-ar putea bloca în interiorul acestuia, ceea ce ar putea cauza un accident.
- Frigiderele și congelatoarele vechi conțin material de izolare și agent frigorific cu CFC. Așadar, depozitați congelatorul vechi la punctele de colectare pentru a proteja mediul înconjurător.

Declarație de conformitate CE

Declarăm că produsul nostru îndeplinește prevederile Directivelor Hotărârilor și Regulamentelor Europene și cerințele prezentate în standardele la care se face referire.



Eliminarea aparatului vechi

Simbolul de pe produs sau de pe ambalajul acestuia indică faptul că este posibil ca acest produs să nu poată fi tratat ca deșeu menajer. În schimb, va fi înmănat la punctul de colectare adecvat pentru reciclarea echipamentelor electrice și electronice. Asigurându-vă că acest produs este eliminat corect, veți ajuta la prevenirea potențialelor

consecințe negative pentru mediul înconjurător și sănătatea umană, care r putea fi cauzate, altfel, de manipularea necorespunzătoare a deșeurilor provenite de la acest produs. Pentru informații mai detaliate despre reciclarea acestui produs, contactați biroul local, serviciul pentru eliminarea deșeurilor menajere sau magazinul de la care ați achiziționat acest produs.



Ambalajul și Mediul înconjurător

Materialele de ambalare protejează mașina dvs. de daune care pot să se producă în timpul transportului. Materialele de ambalare sunt ecologice, întrucât sunt reciclabile. Utilizarea de materiale reciclate reduce consumul de materii prime și, prin urmare, scade producția de deșeuri.



Note:

- Citiți cu atenție manualul de instrucțiuni înainte de a instala și utiliza aparatul dumneavoastră. Nu suntem responsabili pentru deteriorarea cauzată de utilizarea necorespunzătoare.
- Urmați toate instrucțiunile de pe aparatul dumneavoastră și din manualul de instrucțiuni și păstrați acest manual la loc sigur, pentru a rezolva problemele care ar putea interveni în viitor.
- Acest aparat este destinat uzului casnic și trebuie utilizat numai în scopurile specificate. Nu este destinat pentru uz comercial sau uz comun. O astfel de utilizare va duce la anularea garanției aparatului, iar compania noastră nu va fi responsabilă pentru pierderile care vor apărea.
- Acest aparat este produs pentru utilizarea casnică și este potrivit numai pentru răcirea/depozitarea alimentelor. Nu este potrivit utilizării comerciale sau în comun și/sau pentru depozitarea substanțelor nealimentare. Compania noastră nu este răspunzătoare de pierderile create în urma utilizării necorespunzătoare a aparatului.

În timpul utilizării

- Nu conectați congelatorul frigiderului la rețeaua de electricitate cu ajutorul unui prelungitor.
- Nu conectați la prize defecte, fisurate sau vechi.
- Nu trageți, nu îndoiți și nu deteriorați cablul.



- Nu utilizați adaptoare de priză
- Acest aparat este conceput pentru a fi utilizat de adulți. Nu lăsați copiii să se joace cu aparatul sau să se agațe de ușă.
- Nu atingeți niciodată cablul de alimentare/fișa cu mâinile ude. Aceasta poate cauza un scurtcircuit sau electrocutarea.
- Nu amplasați materiale explozive sau inflamabile în frigider. Amplasați băuturile cu conținut ridicat de alcool în poziție verticală și asigurați-vă că recipientele sunt închise etanș.



Atunci când ușa frigiderului este închisă, se va forma un vid care o va sigila. Așteptați 1 minut înainte de a o redeschide.

Această aplicație este opțională pentru deschiderea ușoară a ușii. Cu această aplicație, poate să se producă puțin condens în jurul acestei zone, pe care îl puteți îndepărta.

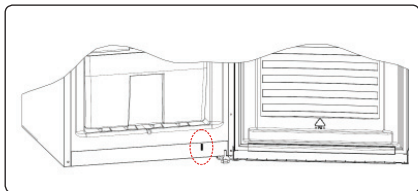

Avertizări la instalare

Înainte de a utiliza frigiderul pentru prima oară, acordați atenție următoarelor puncte:

- Tensiunea de funcționare a frigiderului să fie de 220-240 V la 50 Hz.
- Ștecherul trebuie să fie accesibil după instalare.
- Atunci când este pus în funcțiune pentru prima dată, frigiderul poate prezenta un miros. Acest lucru este normal, iar mirosul se va atenua odată cu răcirea frigiderului.
- Înainte de a conecta frigiderul, asigurați-vă că informațiile de pe plăcuța cu date tehnice (tensiunea sau sarcina la conectare) se potrivesc cu acelea ale rețelei de alimentare cu energie. Dacă aveți îndoieli, consultați un electrician calificat.
- Introduceți ștecherul într-o priză care dispune de o împământare eficientă. Dacă priza nu are împământare sau ștecherul nu se potrivește cu priza, vă recomandăm să cereți sprijinul unui electrician autorizat.
- Aparatul trebuie conectat la o priză corect instalată, cu protecție fuzibilă. Alimentarea electrică (CA) și tensiunea la punctul de funcționare trebuie să coincidă cu detaliile de pe plăcuța de identificare a aparatului (plăcuța de identificare se află în interiorul aparatului, în partea stângă).
- Nu ne asumăm răspunderea pentru daunele survenite din cauza utilizării fără împământare.
- Așezați frigiderul într-un loc ferit de razele soarelui.
- Frigiderul dumneavoastră nu trebuie utilizat niciodată în aer liber sau lăsat în ploaie.
- Aparatul dumneavoastră ar trebui să se afle la cel puțin 50 cm distanță de plite, cuptoare cu gaz și de radiatoare și ar trebui să se afle la cel puțin 5 cm distanță față de cuptoarele electrice.
- Când frigiderul dumneavoastră este așezat lângă un congelator, ar trebui să existe o distanță de cel puțin 2 cm între acestea, pentru a preveni umezirea suprafeței exterioare.
- Nu acoperiți carcasa sau partea de sus a frigiderului cu broderii. Acestea afectează performanța frigiderului dumneavoastră.
- Este necesar un spațiu liber de minimum 150 mm deasupra aparatului. Nu așezați nimic pe aparat.
- Nu așezați obiecte grele pe aparat.
- Curățați foarte bine aparatul, în special la interior, înainte de a-l utiliza (vezi Curățarea și întreținerea).
- Înainte de a utiliza frigiderul, ștergeți toate componentele cu apă caldă, în care ați dizolvat o linguriță de bicarbonat de sodiu, după care clătiți cu apă curată și uscați. Apoi, clătiți cu apă curată și lăsați să se usuce. După curățare, montați toate componentele în frigider.
- Picioarele frontale ajustabile ar trebui ajustate în așa fel încât să vă asigurați că aparatul dumneavoastră este stabil și la nivel. Dumneavoastră puteți regla picioarele rotindu-le în orice direcție. Lucrul acesta ar trebui făcut înainte de a așeza alimentele în frigider.
- Instalați cele două ghiduri de distanță din plastic (partea cu palete negre - condensator- în partea din spate) întorcându-le la 90° (după cum este ilustrat în figură), pentru a preveni condensarea prin atingerea de perete.
- Distanța dintre aparat și peretele din spate trebuie să fie de maximum 75 mm.

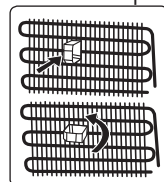

Înainte de utilizarea frigiderului dumneavoastră

- La prima utilizare a frigiderului sau după transport, lăsați-l în poziție verticală timp de minimum 3 ore, înainte de a-l conecta la priză. Aceasta va permite funcționarea eficientă și va împiedica defectarea compresorului.
- Atunci când este pus în funcțiune pentru prima dată, frigiderul poate prezenta un miros. Acest lucru este normal, iar mirosul se va atenua odată cu răcirea frigiderului.

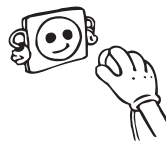

Informații despre tehnologia No-Frost

Principiul de funcționare al frigiderelor No-frost este diferit de cel al altor frigiderare statice.

La frigiderarele normale, umiditatea intrată în frigider la deschiderea ușii, și cea provenită din alimente, duce la formarea de gheață în partea din spate a canalului de aer. Pentru a dezgheța partea din spate a canalului de aer, este necesar să opriți periodic frigiderul, să amplasați alimentele ce necesită răcire într-un recipient separat. Situația este complet diferită în cazul frigiderelor no-frost. Aerul rece și uscat este suflat în compartimentele frigiderului în mod uniform și omogen, prin câteva puncte, de către un ventilator. Aerul rece dispersat în mod omogen și uniform între rafturi răcește toate alimentele în mod egal, evitând astfel umiditatea și formarea de gheață. Astfel, frigiderul no-frost este mai simplu de folosit, are o capacitate sporită și un aspect stilat.

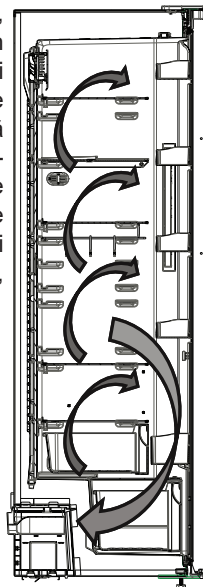

INFORMAȚII PRIVIND UTILIZAREA

Afișajul panoului de comandă

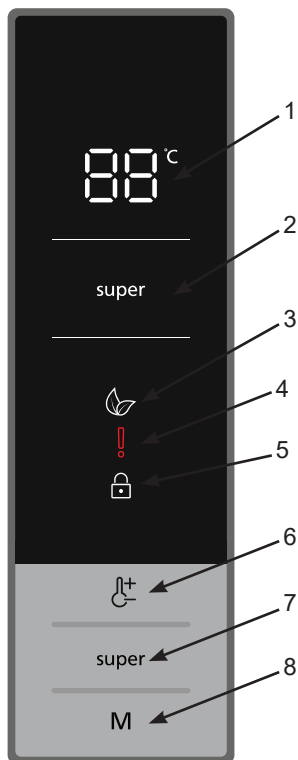

1. Indicator reglare temperatură compartiment frigider.
2. Indicator Super răcire.
3. Simbolul modului economic.
4. Simbol alarmă/apelare la service.
5. Simbolul blocării pentru copii.
6. Vă permite să schimbați valorile de temperatură ale compartimentului frigiderului. Valoarea de temperatură a compartimentului frigiderului poate fi reglată la 2, 4, 5, 6, 8°C.
7. Buton de setare al modului Super răcire.
8. Buton Mod ce activează modul economic.

Iluminare (dacă este disponibilă)

Când produsul este alimentat pentru prima dată, luminile din interior se pot aprinde 1 minut mai târziu, datorită testelor de deschidere.

Utilizarea frigiderului

Modul Super răcire

Cum se folosește

- Apăsați butonul „Super” pentru a activa simbolul Super răcire.
- Atunci când este setat modul Super răcire, soneria emite un semnal sonor „bip”.
- Atunci când este selectat acest mod, valoarea temperaturii setate înaintea selectării modului va fi afișată pe indicatorul de temperatură al frigiderului.

În cadrul modului:

- Nu poate fi selectat modul economic.
- Puteți apăsa din nou butonul pentru setarea temperaturii frigiderului, sau puteți apăsa butonul „Super” pentru a dezactiva modul Super răcire.

NOTĂ: În funcție de temperatura ambiantă, modul Super răcire va fi anulat automat după 5 ore sau după ce frigiderul a ajuns la temperatura necesară.

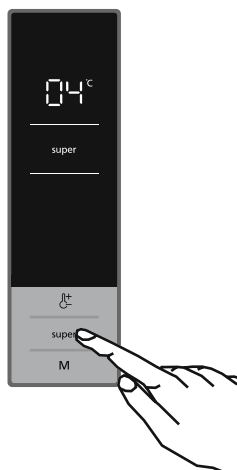

Modul Economic

Cum se folosește

- Apăsați și mențineți butonul mod până când apare simbolul modului Economic.
- Dacă nu apăsați nici un alt buton în decurs de 1 secundă, va fi selectat modul Economic, simbolul modului economic va clipi de 3 ori și se va auzi un bip.
- În timp ce este selectat modul Economic, va fi afișat „E” la indicatorul de temperatură al compartimentului frigiderului.

În cadrul modului:

- Poate fi selectat modul Super răcire. În acest caz, modul Economic va fi anulat automat și va fi activat modul selectat.
- Dacă nu apăsați nici un alt buton în decurs de 1 secundă după apăsarea butonului Mod, acest mod va fi anulat.

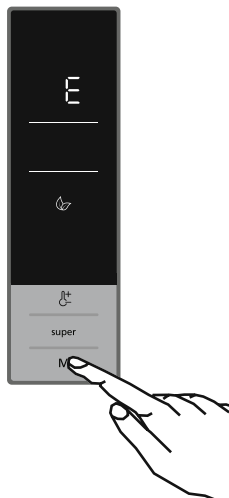

Modul Economizor ecran

Cum se folosește

- Dacă apăsați și mențineți butonul Mod timp de 3 secunde, va fi activat modul Economizor ecran.
- Dacă nu apăsați nici un alt buton în decurs de 5 secunde după activarea modului Economizor ecran, lămpile panoului de control se vor stinge.
- Dacă apăsați orice tastă cât timp lămpile panoului de comandă sunt stinse, setările curente vor apărea pe afișaj pentru a vă permite să faceți modificările pe care le doriți. Dacă nu anulați modulul Economizor ecran sau nu apăsați nici o tastă timp de 5 secunde, panoul de comandă se va stinge din nou.
- Pentru a anula modul Economizor ecran, mai întâi trebuie să apăsați orice tastă pentru a activa tastele și apoi apăsați și mențineți butonul Mod din nou timp de 3 secunde.
- Atunci când este activat modul Economizor ecran, puteți activa funcția Blocare pentru copii.
- Dacă nu apăsați nici un alt buton în decurs de 5 secunde după activarea modului de Blocare pentru copii, lămpile panoului de comandă se vor stinge. După aceea, valorile prestabilite vor fi afișate și dacă apăsați orice buton, va apărea simbolul Blocare pentru copii. Puteți apăsa și menține butoanele „Super” și „Setare frigider” timp de 5 secunde pentru a anula blocarea pentru copii.

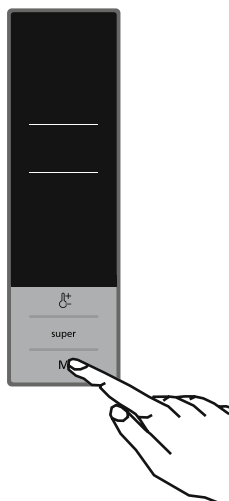

Activarea Blocării pentru copii

Când se folosește

Aparatul este prevăzut cu o funcție Blocare pentru copii, pentru a nu permite copiilor să se joace cu butoanele și să modifice setările efectuate.

Activarea Blocării pentru copii

- Apăsați și mențineți butoanele Super și Setare temperatură frigider simultan, timp de 5 secunde.
- După ce a fost selectat modul, pe afișaj va apărea simbolul de blocare.

Dezactivarea Blocării pentru copii

Apăsați și mențineți butoanele Super și Setare temperatură frigider simultan, timp de 5 secunde.

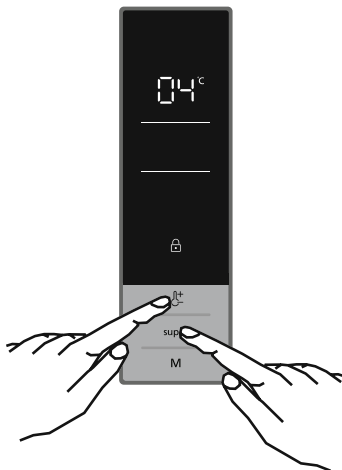

Funcția Alarmă ușă deschisă

Dacă ușa frigiderului rămâne deschisă mai mult de 2 minute, aparatul va scoate sunetul „bip bip”.

Reglarea temperaturii frigiderului

- Valoarea inițială a indicatorului de temperatură al compartimentului frigiderului este de 5°C.
- Apăsați butonul setare temperatură frigider o dată.
- Când apăsați acest buton prima dată, valoarea cea mai recentă a indicatorului de temperatură al compartimentului frigider va clipi.
- Fiecare apăsare a acestui buton va seta valoare cu un grad mai puțin: (2, 4, 5, 6, 8°C)
- Dacă mențineți butonul apăsat, aceasta va reporni de la 2°C.
- Valoarea temperaturii selectate înainte de activarea modului de răcire rapidă sau eco va rămâne aceeași odată ce acest mod a fost finalizat sau anulat. Aparatul va continua să funcționeze la aceste valori ale temperaturii setate.

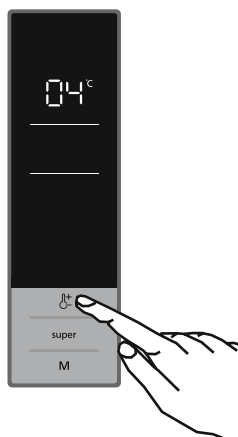

Setări de temperatură recomandate pentru frigider

Când se setează	Valoare setată
Când sunt depozitate cantități mici de alimente	8°C
Pentru utilizare normală	4°C, 5°C, 6°C
Când sunt depozitate cantități mari de alimente	2°C

Avertizări Setări de temperatură

- Nu este recomandabilă utilizarea frigiderului în medii cu temperaturi sub 10°C, din cauza scăderii eficienței.
- Nu treceți la alt reglaj înainte de a finaliza reglajul curent
- Temperatura trebuie reglată în funcție de frecvența de deschidere a ușilor și de cantitatea de alimente din frigider.
- Când porniți aparatul pentru prima dată, lăsați să funcționeze continuu timp de 24 de ore, ca să ajungă la temperatura corectă. În acest timp, nu deschideți ușa prea des și nici nu plasați o cantitate mare de alimente în interiorul aparatului.
- Dacă aparatul este oprit sau deconectat, așteptați cel puțin 5 minute înainte de a-l conecta sau reporni, pentru a preveni deteriorarea compresorului.
- Frigiderul este proiectat să funcționeze în anumite intervale de temperatură, potrivit clasei de climă menționate pe eticheta cu informații. Nu recomandăm utilizarea frigiderul în afara limitelor de temperatură menționate.
- Aparatul dumneavoastră este proiectat pentru a funcționa în intervalele de temperatură ambientală menționate în standarde (T/SN = 10°C - 43°C), potrivit clasei de climă menționate pe eticheta cu informații. Nu vă recomandăm să utilizați aparatul în afara limitelor de temperatură menționate, pe motiv de eficiență a răcirii.

Clasa de climă și semnificația acesteia:

T (tropicală): Acest aparat de refrigerare este destinat utilizării la temperaturi ambiante între 16 °C și 43 °C.

ST (subtropicală): Acest aparat de refrigerare este destinat utilizării la temperaturi ambiante între 16 °C și 38 °C.

N (temperată): Acest aparat de refrigerare este destinat utilizării la temperaturi ambiante între 16 °C și 32 °C.

SN (temperată extinsă): Acest aparat de refrigerare este destinat utilizării la temperaturi ambiante între 10 °C și 32 °C.

Ventilator Turbo (dacă există)

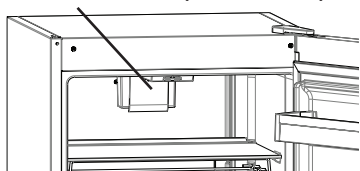

În momentul depozitării alimentelor, nu blocați gurile de admisie și evacuare a aerului, astfel circulația aerului furnizată de către turbo ventilator va fi redusă.

Raftul răcitorului (la anumite modele)

Depozitarea alimentelor în compartimentul răcitorului în loc de congelator sau frigider va permite menținerea prospețimii și aromelor alimentelor mai mult timp, păstrând în același timp aspectul lor proaspăt. Dacă tava răcitorului se murdărește, demontați-o și spălați-o cu apă. (Apa îngheață la 0°C, dar alimentele care conțin sare sau zahăr îngheață la temperaturi mai mici decât aceasta).

Compartimentul răcitorului este folosit, de regulă, pentru a depozita alimente cum ar fi pește crud, alimente ușor murate, orez și așa mai departe.

⚠ Nu puneți alimente pe care doriți să le congelați sau tăvițe pentru gheață (pentru a face gheață) în Compartimentul răcitorului.

Lamele pentru prospețime (la anumite modele)

În cazul în care cutia pentru fructe și legume este complet plină, deschideți lamela pentru prospețime din fața compartimentului pentru fructe și legume. Aceasta va permite ca intrarea aerului din cutia pentru fructe și legume și rata umidității să fie controlate, pentru a crește durata de valabilitate a alimentelor din interior.

Lamela situată în spatele raftului trebuie deschisă dacă se observă condens pe raftul din sticlă.

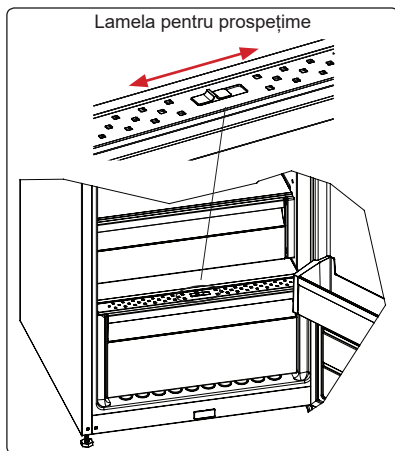
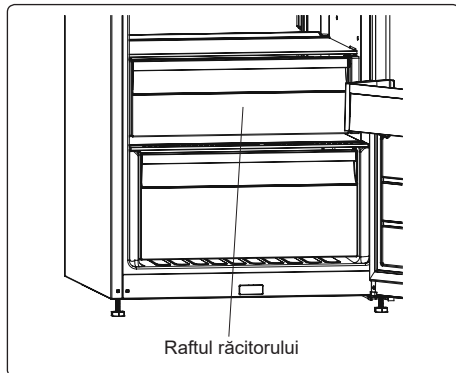

1.1.1. Tehnologie Naturală de Ionizare (la unele modele)

Tehnologia cu ioni naturali distribuie ioni negativi care neutralizează particule de miros neplăcut și praful din aer.

Prin îndepărtarea acestor particule din aerul din frigider, Tehnologia cu ioni naturali îmbunătățește calitatea aerului și elimină mirosurile neplăcute.

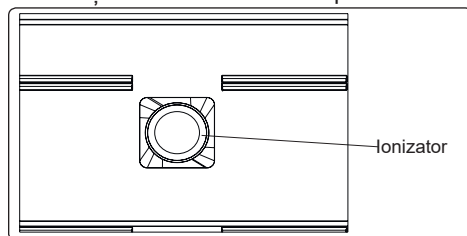

- Această caracteristică este opțională. Se poate să nu existe la produsul dvs.
- Locația ionizatorului dvs. poate varia de la produs la produs.

1.1.2. Maxi fresh preserver (dacă există)

Tehnologia Maxi Fresh Preserver ajută la îndepărtarea etilenei gazoase (un compus organic volatil eliminat pe cale naturală de alimentele proaspete) și a mirosurilor neplăcute din cutia pentru legume și fructe.

Astfel, alimentele vor rămâne proaspete pentru un timp mai îndelungat.

- Maxi Fresh Preserver trebuie să fie curățat o dată pe an. Filtrul trebuie încălzit timp de 2 ore, la 65°C, într-un cuptor.
- Pentru a curăța filtrul, vă rugăm să scoateți capacul din spate al casetei filtrului trăgând de acesta în direcția săgeții.
- Filtrul nu se va spăla cu apă sau vreun detergent.

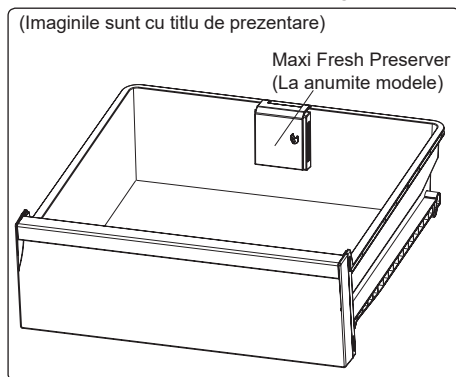
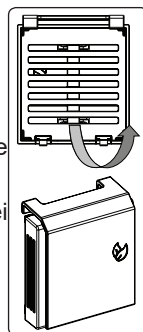

Aspectul și descrierile din secțiunea accesoriilor pot varia în funcție de modelul aparatului.

DEPOZITAREA ALIMENTELOR

- Pentru a reduce umiditatea și a evita formarea gheții, nu trebuie să așezați niciodată în frigider lichide în recipiente neînchise etanș. Înghețul are tendința de a se concentra în cele mai reci părți ale lichidului evaporat și, cu timpul, va necesita o decongelare mai frecventă.
- Nu introduceți niciodată alimente calde în frigider. Alimentele calde trebuie lăsate să se răcească la temperatura camerei și trebuie aranjate astfel încât să asigure o circulație adecvată a aerului în compartimentul frigiderului.
- Asigurați-vă că niciun element nu vine în contact cu peretele anterior al aparatului, întrucât se va forma gheață iar ambalajul se va lipi de aceasta. Nu deschideți ușa frigiderului prea frecvent.
- Vă recomandăm să împachetați mai lejer carnea și peștele și să le depozitați pe raftul din sticlă, chiar deasupra cutiei pentru legume, unde aerul este mai rece, întrucât aceasta oferă cele mai bune condiții de depozitare.
- Depozitați fructele și legumele în mod liber, în compartimentele din cutia ce le este destinată.
- Depozitați fructele și legumele în mod liber, în cutia ce le este destinată.
- Păstrarea separată a fructelor și legumelor protejează legumele sensibile la etilen (verdețuri, brocoli, morcovi etc.) de fructele care emit etilen (banane, piersici, caise, smochine etc.).
- Nu amplasați legume ude în frigider.
- Durata de depozitare a tuturor alimentelor depinde de calitatea inițială a acestora și de refrigerarea neîntreruptă înainte de depozitarea în frigider.
- Pentru a evita contaminarea încrucișată, nu depozitați produse din carne împreună cu legumele și fructele. Scurgerea apei din carne poate contamina alte produse din frigider. Ambalați produsele din carne și curățați scurgerile de pe rafturi.
- Nu amplasați alimente în dreptul jetului de aer.
- Consumați alimentele ambalate înainte de data de expirare recomandată.
- Pentru condiții normale de funcționare este suficient să reglați temperatura frigiderului la +4 °C.
- Temperatura compartimentului frigider trebuie să fie în intervalul 0-8 °C; alimentele proaspete sub 0 °C îngheață și se alterează, iar peste 8 °C contaminarea bacteriană crește și alimentele se alterează.
- Nu introduceți alimente fierbinți în frigider, așteptați să se răcească la temperatura ambiantă. Alimentele fierbinți măresc temperatura în frigider și cauzează toxiinfecții alimentare și alterarea inutilă a alimentelor.
- Carnea, peștele, etc. trebuie depozitate în compartimentul răcitor pentru alimente, iar compartimentul de legume este de preferat pentru legume (dacă este disponibil).
- Pentru a preveni contaminarea încrucișată, produsele din carne nu trebuie depozitate împreună cu fructele și legumele.
- Alimentele trebuie introduse în frigider în recipiente închise sau acoperite pentru a preveni umezeala și mirosurile.



NOTĂ: Cartofii, ceapa și usturoiul nu se depozitează în frigider.

Tabelul de mai jos este un ghid rapid care vă indică cel mai eficient mod de depozitare a grupelor majore de alimente în compartimentul frigiderului dvs.

Aliment	Durată de depozitare maximă	Cum și unde se depozitează
Legume și fructe	1 săptămână	Cutia pentru legume
Carne și pește	2 - 3 zile	Împachetați în folie, pungi din plastic sau într-un recipient pentru carne și depozitați pe raftul din sticlă.
Brânză proaspătă	3 - 4 zile	Pe raftul alocat de pe ușă
Unt și margarină	1 săptămână	Pe raftul alocat de pe ușă
Produse îmbuteliate, de ex., lapte și iaurt	Până la data de expirare specificată de producător	Pe raftul alocat de pe ușă
Ouă	1 lună	Pe raftul alocat de pe ușă
Alimente gătite		Pe orice raft

CURĂȚARE ȘI ÎNTREȚINERE

Deconectați unitatea de la sursa de alimentare înainte de curățare.

- Nu curățați aparatul turnând apă.



- Asigurați-vă că apa nu intră în compartimentul cu bec al frigiderului sau în alte elemente electrice.



- Frigiderul trebuie să fie curățat periodic utilizând o soluție de bicarbonat de sodiu și cu apă caldă.

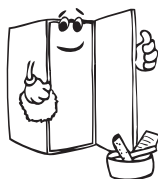
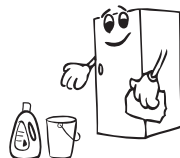

- Curățați accesoriile separat, cu apă și detergent. Nu le curățați în mașina de spălat vase.



- Nu utilizați produse abrazive, detergenți sau săpunuri. După spălare, clătiți cu apă și uscați cu grijă. După terminarea curățării, reconectați fișa la rețea, cu mâinile uscate.



- Curățați condensatorul cu perie de cel puțin două ori pe an. Aceasta va ajuta la economisirea costurilor cu energia și la creșterea productivității.



ALIMENTAREA CU ENERGIE TREBUIE ÎNTRERUPTĂ.

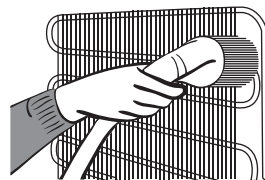

Înlocuirea iluminării tip LED





Dacă frigiderul dumneavoastră este prevăzut cu iluminare tip LED, contactați centrul de asistență deoarece acesta trebuie înlocuit doar de personal autorizat.

TRANSPORTUL ȘI REPOZIȚIONAREA

Transportul și schimbarea poziționării

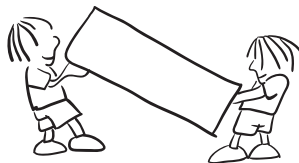
- Puteți păstra ambalajul și spuma originală pentru a transporta ulterior aparatul (opțional).
- Protejați frigiderul cu un ambalaj gros legat cu benzi sau corzi rezistente și urmați instrucțiunile privind transportul de pe ambalaj.
- Demontați piesele mobile (rafturi, accesorii, cutii pentru legume etc.) sau fixați-le în frigider pentru a le proteja de șocurile din timpul mutării sau transportului.



 Transportați întotdeauna frigiderul în poziție verticală.

Repoziționarea ușii

- Nu este posibil să schimbați direcția de deschidere a ușii frigiderului dumneavoastră dacă mânerul ușii frigiderului este instalat pe partea frontală a ușii.
- Este posibil să schimbați direcția de deschidere a ușilor la modelele fără mâner.
- Dacă direcția de deschidere a ușii frigiderului poate fi schimbată, contactați cel mai apropiat Centru de service autorizat pentru a schimba direcția de deschidere a ușii.

ÎNAINTE DE A APELA LA SERVICE

Erori

Dacă întâmpinați probleme cu frigiderul, verificați următoarele, înainte de a contacta serviciul post-vânzare.

TIP DE EROARE	SEMNIIFICAȚIE	DE CE	CE TREBUIE FĂCUT
E01	Avertisment senzor		Apelați la service cât mai curând posibil.
E02	Avertisment senzor		Apelați la service cât mai curând posibil.
E03	Avertisment senzor		Apelați la service cât mai curând posibil.
E06	Avertisment senzor		Apelați la service cât mai curând posibil.
E07	Avertisment senzor		Apelați la service cât mai curând posibil.
E08	Avertisment Tensiune Joasă	Alimentarea cu energie a dispozitivului a scăzut sub 170W.	- Aceasta nu este o defecțiune a aparatului, această eroare ajută la prevenirea avariilor la compresor. - Tensiunea trebuie să ajungă din nou la nivelurile necesare Dacă acest avertisment continuă, trebuie să contactați un tehnician autorizat.
E10	Compartimentul frigider nu este suficient de rece	Poate fi astfel datorită: - Unei pene de curent prelungite. - Ați lăsat mâncare fierbinte în frigider.	1. Reduceți temperatura congelatorului sau activați funcția Super Răcire. Acest lucru ar trebui să elimine codul de eroare, îndată ce temperatura necesară a fost atinsă. Țineți ușile închise pentru a scade timpul până la atingerea temperaturii corecte. 2. Vă rugăm să goliți zona din fața intrării canalului de aer și evitați să plasați mâncarea aproape de senzor. Dacă acest avertisment continuă, trebuie să contactați un tehnician autorizat.
E11	Compartimentul frigider este prea rece	Diverse	1. Verificați dacă este activat modul Super Răcire 2. Reduceți temperatura compartimentului frigider 3. Verificați canalele de aerisire, să fie curate și desfundate Dacă acest avertisment continuă, trebuie să contactați un tehnician autorizat.

Dacă frigiderul dumneavoastră nu funcționează corespunzător, ar putea exista o problemă minoră. Prin urmare, verificați următoarele înainte de a apela la un electrician, pentru a economisi timp și bani.

Cum să procedați dacă aparatul nu funcționează:

Verificați dacă:

- Nu există alimentare cu energie electrică,
- Comutatorul general al locuinței dumneavoastră nu este deconectat,
- Priza nu este suficientă. Pentru a verifica acest lucru, conectați un alt aparat despre care știți că funcționează, în aceeași priză.

Cum să procedați dacă aparatul funcționează defectuos:

Verificați dacă:

- Nu ați supraîncărcat aparatul,
- Temperatura frigiderului să fie setată la 2.
- Închiderea ușilor să fie perfectă,
- Nu există praf pe condensator,
- Există destul loc între partea din spate și pereți.

Dacă frigiderul face prea mult zgomot:

Zgomote normale

Pârâit scurt: Se aude când termostatul pornește/oprește compresorul.

Zgomotul compresorului: Zgomot normal al motorului. Acest sunet indică faptul că compresorul funcționează normal. La scurt timp după pornire, compresorul poate să genereze un zgomot mai puternic.

Zgomot de bule și stropi: Acest sunet este produs de curgerea agentului frigorific prin tuburile sistemului.

Zgomot de apă care curge: Sunetul normal al apei care curge spre recipientul de evaporare în timpul dezghețării. Acest sunet poate fi auzit în timpul dezghețării.

Zgomot de aer suflat: Zgomotul normal al ventilatorului. Acest zgomot poate fi auzit la frigider în timpul funcționării normale a sistemului datorită circulației aerului:

Dacă marginile frigiderului care sunt în contact cu ușa aparatului sunt calde:

În special vara (pe vreme caldă), suprafețele de contact se pot încălzi în timpul funcționării compresorului; acest lucru este normal.

Dacă în frigider se acumulează umiditate;

- Alimentele sunt ambalate corect? Recipientele sunt uscate înainte de a fi introduse în frigider?
- Ușa frigiderului este deschisă frecvent? Umiditatea din încăperea pătrunde în frigider la deschiderea ușii. Umiditatea se acumulează mai rapid când deschideți mai frecvent ușa, în special dacă umiditatea din încăperea este ridicată.

Dacă ușa nu se deschide și nu se închide corect;

- Alimentele împiedică închiderea ușii?
- Compartimentele ușii, rafturile și sertarele sunt montate corect?
- Balamalele ușii sunt rupte sau îndoite?
- Frigiderul este montat pe o suprafață orizontală?

SFATURI PENTRU ECONOMISIREA ENERGIEI

1. Instalați aparatul într-o cameră răcoasă, bine ventilată, dar nu în lumina directă a soarelui și nici în apropierea unei surse de căldură (radiator, aragaz etc.), în caz contrar fiind necesară utilizarea unei plăci izolatoare.
2. Lăsați alimentele și băuturile calde să se răcească înainte de a le pune în aparat.
3. Băuturile sau alte lichide trebuie acoperite atunci când sunt în interiorul aparatului. Dacă sunt lăsate neacoperite, umiditatea din aparat va crește pentru că aparatul folosește mai multă energie. Acoperirea băuturilor și a altor lichide va contribui la păstrarea mirosului și a gustului.
4. Evitați să țineți ușile deschise pentru mult timp și să deschideți ușile prea des, deoarece aerul cald va intra în frigider și va determina compresorul să pornească prea des.
5. Păstrați închise capacele compartimentelor cu temperaturi diferite din aparat (cutie pentru fructe și legume, răcitor etc.).
6. Garnitura ușii trebuie să fie curată și maleabilă. În caz de uzură, înlocuiți garnitura dacă aceasta este detașabilă. Dacă nu este detașabilă, trebuie să înlocuiți ușa.

DESCRIEREA APARATULUI

Acest aparat nu este destinat utilizării ca aparat încorporat.

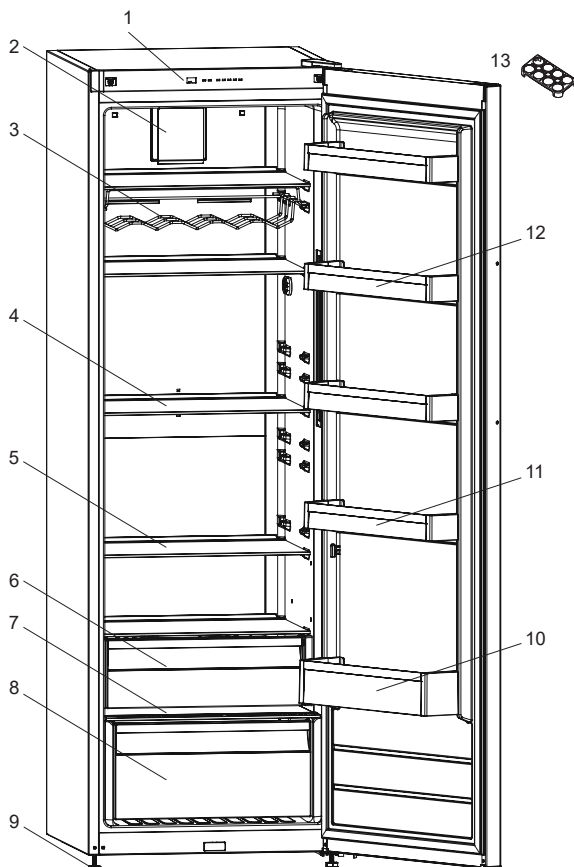

Această prezentare are doar scopul de a vă informa despre componentele aparatului. Componentele pot varia, în funcție de modelul aparatului.

- | | |
|---|---------------------------------------|
| 1) Panou de comandă | 8) Cutie pentru fructe și legume |
| 2) Turbo ventilator* | 9) Picioruș de reglare |
| 3) Raft pentru vinuri (Raft pentru sticle)* | 10) Suport sticle |
| 4) Rafturi frigider | 11) Raft de ușă reglabil*/Raft de ușă |
| 5) Raft din sticlă reglabil* | 12) Rafturi de ușă |
| 6) Raftul răcitorului* | 13) Suport pentru ouă |
| 7) Capac al cutiei pentru fructe și legume | |

* La anumite modele

Compartimentul pentru alimente proaspete (frigider): Cea mai eficientă utilizare a energiei se obține în configurația cu sertarele la partea inferioară a aparatului și cu rafturile egal distribuite; poziția casetelor de pe uși nu afectează consumul de energie.

Dimensiuni

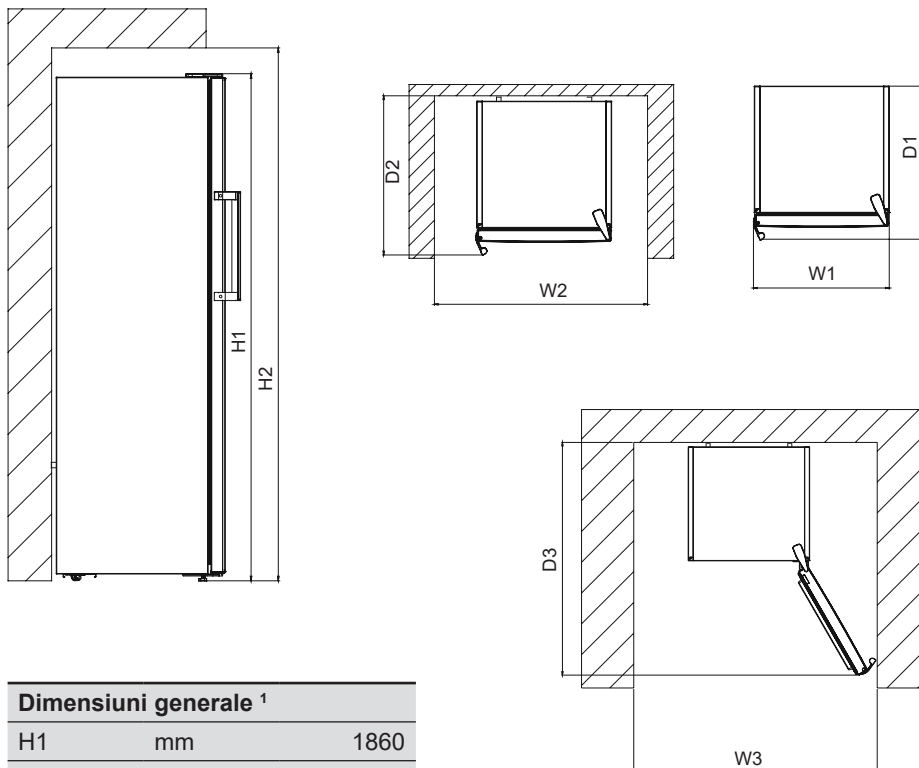

Dimensiuni generale ¹		
H1	mm	1860
W1	mm	595
D1	mm	704,1

Spațiu necesar în timpul funcționării ²		
H2	mm	2010
W2	mm	695
D2	mm	744,1

Spațiul total necesar în timpul funcționării ³		
W3	mm	981,6
D3	mm	1243,5

PARTEA - 8. DATE TEHNICE

Informațiile tehnice sunt înscrise pe plăcuța tehnică așezată în interiorul aparatului și pe eticheta referitoare la energie.

Codul QR de pe eticheta referitoare la energie, furnizată împreună cu aparatul, oferă un link către informațiile legate de performanțele aparatului din baza de date EU EPREL.

Păstrați eticheta referitoare la energie împreună cu manualul de utilizare și toate documentele furnizate împreună cu acest aparat.

De asemenea, puteți găsi aceleași informații în EPREL folosind linkul <https://eprel.ec.europa.eu> și denumirea modelului și numărul de produs înscrise pe plăcuța tehnică a aparatului.

Consultați linkul www.theenergylabel.eu pentru informații detaliate despre eticheta referitoare la energie.

PARTEA - 9. INFORMAȚII PENTRU INSTITUTELE DE TESTARE

Instalarea și pregătirea aparatului pentru verificarea EcoDesign trebuie să fie conformă cu EN 62552. Cerințele de ventilație, dimensiunile locașului și distanța minimă din spate trebuie să fie conform prezentului manual de utilizare în Partea 1. Contactați producătorul pentru orice informații suplimentare, inclusiv planurile de încărcare.

PARTEA - 10. RELAȚII ȘI SERVICII PENTRU CLIEȚI

Folosiți întotdeauna piese de schimb originale.

Când luați legătura cu Centrul nostru de service autorizat, verificați să aveți la îndemână următoarele date: Model, PNC, număr de serie.

Informațiile se găsesc pe plăcuța tehnică.

WWW.FRANKE.COM

© Franke Technology and Trademark Ltd, Switzerland

ASISTENȚĂ

În cazul unor probleme de funcționare, contactați un Centru tehnic de service Franke. Nu apelați niciodată la tehnicieni neautorizați.

Specificați:

- tipul defecțiunii
- modelul aparatului (art./Cod)
- numărul de serie (N.S.).

Când contactați centrul nostru de service, vă rugăm să precizați codurile specificate pe plăcuța cu date de identificare a produsului dumneavoastră.

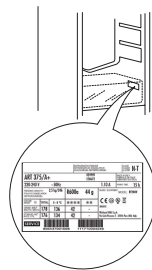

Make
it
Wonderful

www.franke.com

FRANKE

CZ SK GR UA RO

400011431605

